



2009 WaveRunner FZR

MANUALE DEL PROPRIETARIO/CONDUCENTE

▲ Leggere attentamente questo manuale prima di utilizzare la moto d'acqua.

YAMAHA MOTOR CO., LTD.
F2R-F8199-70-H0

Leggere attentamente questo manuale prima di utilizzare la moto d'acqua. Questo manuale deve accompagnare il WaveRunner se viene venduto.

Informazioni importanti contenute nel manuale

HJU37550

Dichiarazione di conformità per moto d'acqua (PWC) con i requisiti della Direttiva 94/25/CE come modificata dalla Direttiva 2003/44/CE

Revisione n.:

Nome del produttore della moto d'acqua:

YAMAHA MOTOR CO., LTD.

Indirizzo: 2500 Shingai

Città: Iwata, Shizuoka **CAP:** 438-8501

Paese: Japan

Nome del rappresentante autorizzato (se applicabile):

YAMAHA MOTOR EUROPE N.V.

Indirizzo: Koolhovenlaan 101

Città: Schiphol-Rijk **CAP:** 1119 NC

Paese: Paesi Bassi

Nome dell'Ente Notificato per l'accertamento delle emissioni sonore: Luxcontrol SA

Indirizzo: 1, avenue des Terres Rouges BP 349

Città: Esch-sur-Alzette **CAP:** L-4004

Paese: Lussemburgo **Numero ID:** 0882

Nome dell'Ente Notificato per l'accertamento delle emissioni di scarico: Luxcontrol SA

Indirizzo: 1, avenue des Terres Rouges BP 349

Città: Esch-sur-Alzette **CAP:** L-4004

Paese: Lussemburgo **Numero ID:** 0882

Numero del certificato di controllo del tipo CE (se applicabile): LC*2003/44*10026

Informazioni importanti contenute nel manuale

Moduli per l'accertamento della conformità utilizzati:

per la costruzione: A Aa B+C B+D B+E B+F G H

per le emissioni sonore: Aa G H

per le emissioni di scarico: B+C B+D B+E B+F G H

Altre Direttive Comunitarie applicate:

**Direttiva 89/336/CEE relativa alla compatibilità elettromagnetica (CEM),
utilizzando le seguenti norme, per l'emissione CISPR12:2001, per
l'immunità generica EN61000-6-2:2001**

DESCRIZIONE DEL MEZZO

Numero di identificazione del modello, a partire da

U S - Y A M A 1 9 2 1 L 8 0 9 -

Nome del modello / Nome commerciale:

Categoria di progetto: C D

GX1800-H / FZR

IDENTIFICAZIONE DEL MOTORE/DEI MOTORI COPERTI DALLA PRESENTE DICHIARAZIONE DI CONFORMITÀ

Ciclo combustione: 2 tempi 4 tempi

Numero(i) unico(i) di identificazione motore o codice(i) della famiglia di motori	Certificato di controllo del tipo CE (per lo scarico)
6AN	LC*2003/44*10026

REQUISITI ESSENZIALI	norme	altro documento/ metodo normativo	file tecnico	Specificare più dettagliatamente (* = norma vincolante)
I.A progettazione e costruzione	<input checked="" type="checkbox"/>	<input type="checkbox"/>	<input checked="" type="checkbox"/>	EN ISO 13590
I.B emissioni di scarico	<input checked="" type="checkbox"/> *	<input type="checkbox"/>	<input checked="" type="checkbox"/>	*EN ISO 8178-1:1996
I.C emissioni sonore	<input checked="" type="checkbox"/> *	<input type="checkbox"/>	<input checked="" type="checkbox"/>	*EN ISO 14509

La presente dichiarazione di conformità è stata emessa sotto l'unica responsabilità del produttore della moto d'acqua. Dichiaro per conto del produttore della moto d'acqua che il modello del mezzo ed il motore/i motori citati sopra sono conformi a tutti i requisiti essenziali applicabili nel modo specificato e sono conformi al tipo per cui è stato emesso il certificato (sono stati emessi i certificati) di controllo del tipo CE.

Nome / posizione: S. Hayakawa / Presidente della YAMAHA MOTOR EUROPE N.V.
(identificazione della persona autorizzata a firmare per conto
del produttore della moto d'acqua o del suo rappresentante autorizzato)

Firma: _____
(o sigla equivalente)



Data e luogo di emissione: 1° / Dicembre / 2008, Schiphol-Rijk, Paesi Bassi

Informazioni importanti contenute nel manuale

HJU300191

Al proprietario/conducente

Grazie per aver scelto una moto d'acqua Yamaha.

Questo Manuale del proprietario/conducente contiene informazioni utili per l'utilizzo, la manutenzione e l'assistenza corretti. Per eventuali chiarimenti sul funzionamento o la manutenzione della vostra moto d'acqua, rivolgetevi ad un concessionario Yamaha.

Questo manuale non è un corso di sicurezza per veicoli nautici o di arte navigatoria. Se questa è la vostra prima moto d'acqua, o se state passando ad un tipo di moto d'acqua che non vi è familiare, per il vostro comfort e la vostra sicurezza vi preghiamo di conseguire un addestramento o una pratica corretti prima di utilizzare la moto d'acqua da soli. Inoltre, un concessionario Yamaha o un'associazione nautica saranno lieti di consigliarvi scuole d'addestramento o istruttori locali competenti.

Poiché la Yamaha persegue una politica basata sulla continua ottimizzazione dei propri prodotti, è possibile che questo prodotto non corrisponda esattamente a quanto descritto in questo Manuale del proprietario/conducente. I dati tecnici possono variare senza preavviso.

Questo manuale deve essere considerato come parte integrante della moto d'acqua e deve accompagnarla sempre, anche in caso di successiva rivendita.

In questo manuale, le informazioni particolarmente importanti sono state evidenziate come segue:

 Il simbolo di pericolo significa **ATTENZIONE! STARE ATTENTI! È COINVOLTA LA VOSTRA SICUREZZA!**

HWJ00071

AVVERTENZA

Una **AVVERTENZA** indica una situazione pericolosa che, se non evitata, potrebbe provocare la morte o un infortunio grave.

HCJ00091

ATTENZIONE

Un richiamo di **ATTENZIONE** indica la necessità di precauzioni particolari da prendersi per evitare di danneggiare la moto d'acqua.

NOTA:

Una **NOTA** fornisce informazioni utili per facilitare o chiarire le varie procedure.

HJU300231

**WaveRunner FZR
MANUALE DEL PROPRIETARIO/CON-
DUCENTE**

**©2008 dalla Yamaha Motor Co., Ltd.
Prima Edizione, ottobre 2008
Tutti i diritti sono riservati.**

**La ristampa o l'uso non autorizzato
senza benessere scritto della
Yamaha Motor Co., Ltd.
sono espressamente vietati.
Stampato negli U.S.A.**

Contenuti

Etichette importanti.....	1	Leva dell'acceleratore	27
Numeri di identificazione	1	Uscite di controllo dell'acqua di raffreddamento	27
Numero principale di identificazione (PRI-ID)	1	Sistema di virata	28
Numero di identificazione della moto d'acqua (CIN)	1	Sistema dello sterzo telescopico	28
Numero di serie del motore	1	Leva del cambio	29
Informazioni sul modello	2	Selettore del sistema di cambio rapido dell'assetto (QSTS)	29
Targhetta del produttore	2	Maniglia di risalita	31
Etichette importanti	3	Golfare di prua	31
Etichette di pericolo	4	Golfari di poppa	31
Altre etichette	8	Sistema antifurto Yamaha	31
Informazioni sulla sicurezza.....	10	Quadro strumenti analogico doppio	34
Limitazioni poste ai potenziali conducenti della moto d'acqua	10	Gavone e cassetto portaoggetti	38
Limitazioni alla navigazione	11	Istruzioni per l'uso	42
Requisiti per l'utilizzo	12	Carburante ed olio	42
Equipaggiamento consigliato	15	Carburante	42
Informazioni sui rischi	15	Olio motore	43
Caratteristiche della moto d'acqua	16	Controlli prima dell'utilizzo	44
Regole per una navigazione sicura	17	Elenco dei controlli prima dell'utilizzo	44
Utilizzo responsabile della moto d'acqua	18	Punti da controllare prima dell'utilizzo	46
Caratteristiche e funzioni	19	Utilizzo della moto d'acqua	54
Ubicazione dei componenti principali	19	Rodaggio	54
Utilizzo dei comandi ed altre funzioni	23	Messa in acqua della moto d'acqua	55
Selle	23	Avviamento del motore	55
Cofano	24	Spegnerne il motore	56
Tappo del bocchettone del serbatoio del carburante	24	Cambio marce	56
Telecomando	25	Moto d'acqua incustodita	57
Interruttore di spegnimento motore	26	Come usare la vostra moto d'acqua	58
Interruttore di spegnimento di emergenza del motore	26	Imparare a conoscere la moto d'acqua	58
Interruttore di avviamento	26	Imparare ad usare la moto d'acqua	58
		Trasporto di un passeggero	59
		Partenza della moto d'acqua	59
		Salita a bordo e partenza in acque profonde	61
		Moto d'acqua capovolta	64

Esecuzione di virate	65	Dati tecnici.....	83
Arresto della moto d'acqua	66	Dati tecnici	83
Accostamento a riva della moto d'acqua	67	Risoluzione dei guasti	84
Ormeggio della moto d'acqua	67	Individuazione dei guasti	84
Retromarcia in corsi d'acqua navigabili	67	Tabella di individuazione guasti	84
Utilizzo in zone in cui si accumulano alghe	67	Procedure di emergenza	87
Operazioni dopo l'utilizzo	68	Pulizia della presa d'acqua dell'idrogetto e della girante	87
Trasporto	69	Avviamento in caso di batteria scarica	88
Manutenzione ed assistenza	70	Sostituzione dei fusibili	88
Rimessaggio	70	Rimorchio della moto d'acqua	90
Lavaggio dell'impianto di raffreddamento	70	Moto d'acqua sommersa	90
Lubrificazione	71		
Batteria	71		
Pulizia della moto d'acqua	72		
Manutenzione e regolazioni	72		
Manuale del proprietario/conducente e kit di utensili in dotazione	73		
Tabella di manutenzione periodica	74		
Controllo dell'impianto di alimentazione	76		
Olio motore e filtro olio	76		
Elemento del filtro dell'aria	77		
Controllo dell'angolazione dell'ugello direzionale	77		
Controllo del cavo del cambio	77		
Controllo della leva dell'acceleratore	77		
Pulizia e regolazione delle candele	78		
Punti di lubrificazione	80		
Controllo della batteria	81		
Impianto di iniezione del carburante	82		

Etichette importanti

HJU36450

Numeri di identificazione

Annotare il numero principale di identificazione (PRI-ID), il numero di identificazione della moto d'acqua (CIN) ed il numero di serie del motore negli spazi previsti per l'assistenza quando si ordinano i ricambi presso i concessionari Yamaha. Inoltre annotare e conservare altrove questi numeri di identificazione che potrebbero essere utili in caso di furto della moto d'acqua.

HJU30281

Numero principale di identificazione (PRI-ID)

Il numero principale di identificazione PRI-ID è impresso su una targhetta applicata all'interno del vano motore.

MODELLO:

GX1800H (FZR)

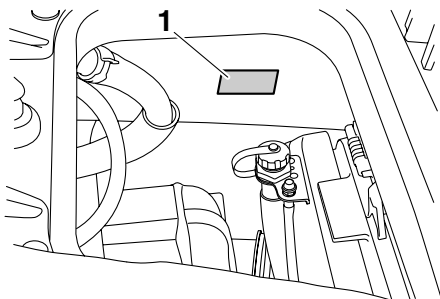

1 Ubicazione del numero principale di identificazione (PRI-ID)

MODEL <input type="text"/>	PRI-ID. <input type="text"/>
F2R <input type="text"/>	
<small>YAMAHA MOTOR CO., LTD. ASSEMBLED IN U.S.A. FROM AMERICAN AND JAPANESE COMPONENTS. ASSEMBLÉ AUX ÉTATS-UNIS DE PIÈCES AMÉRICAINES ET JAPONAISES.</small>	

F2R -

HJU36550

Numero di identificazione della moto d'acqua (CIN)

Il numero di identificazione della moto d'acqua CIN sul ponte di poppa.

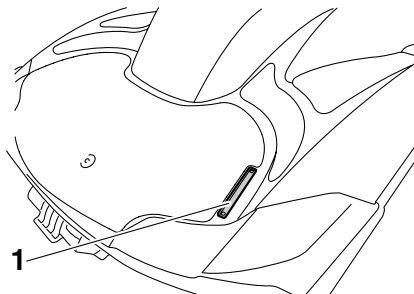

1 Posizione del numero di identificazione della moto d'acqua (CIN)

US-YAM

HJU30310

Numero di serie del motore

Il numero di serie del motore è stampato su una etichetta applicata al gruppo motore.

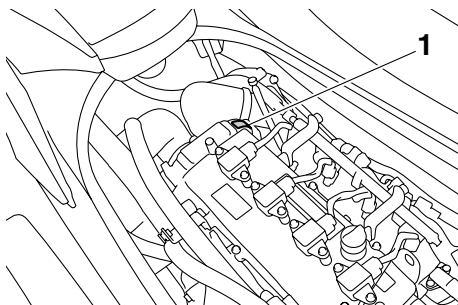

1 Ubicazione del numero di serie del motore

YAMAHA	<input type="text"/>
<input type="text"/> <input type="text"/> <input type="text"/> <input type="text"/>	<input type="text"/>
YAMAHA MOTOR CO., LTD.	
MADE IN JAPAN	
PAYS D'ORIGINE JAPON	

HJU30320

Informazioni sul modello

HJU30331

Targhetta del produttore

La moto d'acqua con questa etichetta è conforme a determinate parti della Direttiva Macchine del Parlamento Europeo.

Una parte delle informazioni viene fornita sulla targhetta del produttore fissata alla moto d'acqua. Le relative sezioni di questo manuale forniscono spiegazioni esaurienti su queste informazioni.

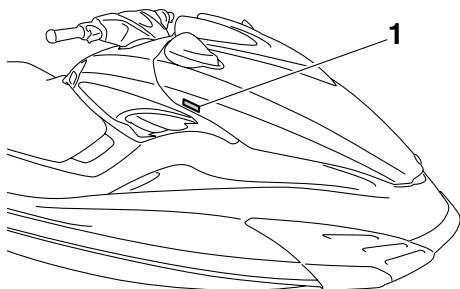

1 Ubicazione della targhetta del produttore

ne aperte, negli estuari, ed in acque litoranee in condizioni meteorologiche moderate.

NOTA:

L'altezza onda significativa è l'altezza media del terzo di onde più alte, corrispondente all'incirca all'altezza delle onde stimata da un osservatore esperto. Tuttavia, alcune onde avranno un'altezza doppia rispetto a questa.

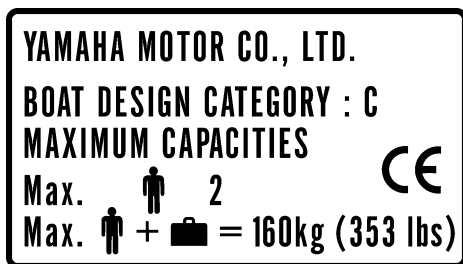

Categoria di progetto di questa moto d'acqua: C

Categoria C:

Questa moto d'acqua è progettata per funzionare in venti fino alla forza 6 della scala di Beaufort ed alle relative altezze delle onde (altezze onde significative fino a 2 m (6.56 ft); vedere la NOTA che segue). Si possono incontrare condizioni del genere in acque inter-

Etichette importanti

HJU30451

Etichette importanti

Leggere le seguenti etichette prima di utilizzare la moto d'acqua. Se occorrono informazioni supplementari, contattare un concessionario Yamaha.

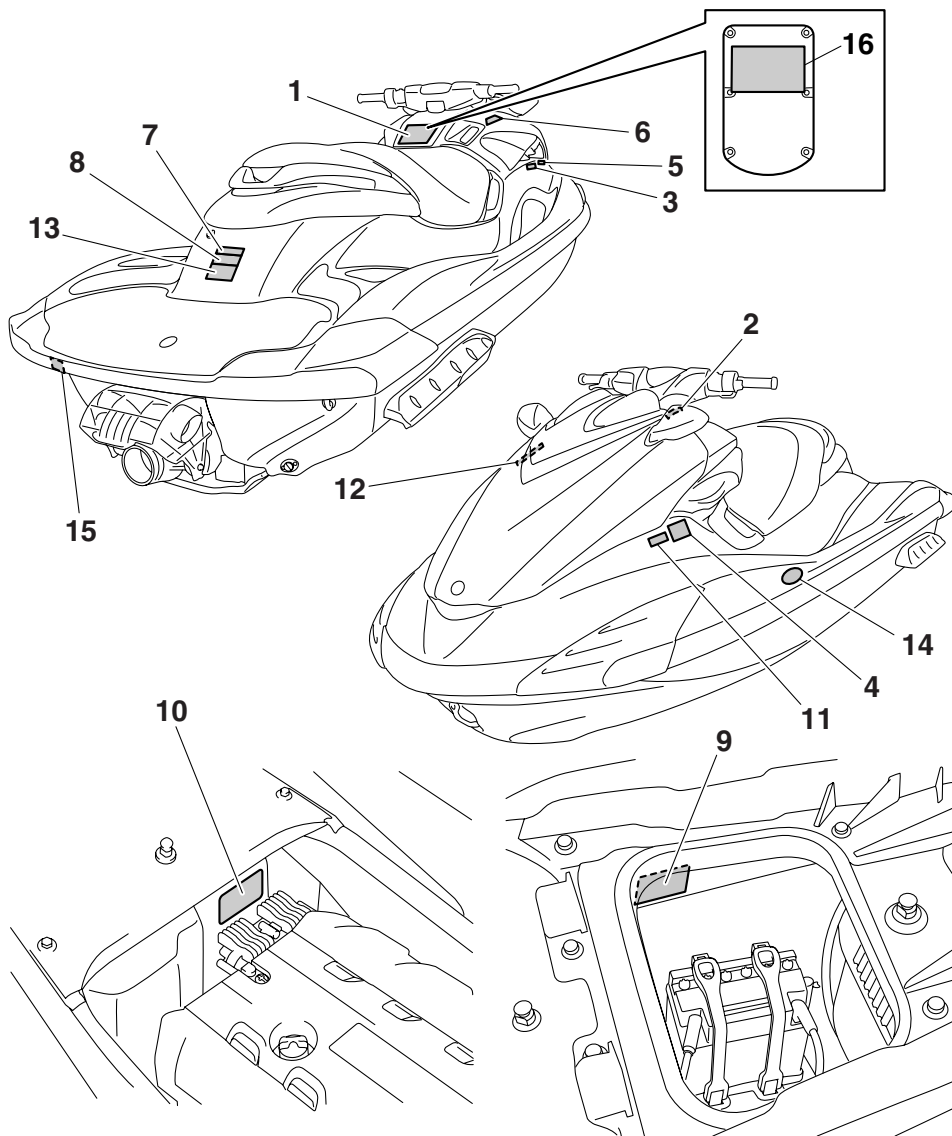

Etichette importanti

HJU35911

Etichette di pericolo

Se una qualsiasi di queste etichette è danneggiata o mancante, contattare un concessionario Yamaha per la sostituzione.

1

⚠ WARNING

To reduce the risk of SEVERE INJURY or DEATH:

WEAR A PERSONAL FLOTATION DEVICE (PFD).
All riders must wear an authority-approved PFD that is suitable for personal watercraft (PWC) use.

WEAR PROTECTIVE CLOTHING. Severe internal injuries can occur if water is forced into body cavities as a result of falling into water or being near jet thrust nozzle. Normal swimwear does not adequately protect against forceful water entry into rectum or vagina. All riders must wear a wet suit bottom or clothing that provides equivalent protection (See Owner's Manual).

Footwear, gloves and, goggles/glasses are recommended.

KNOW BOATING LAWS. Yamaha Motor Co., Ltd. recommends a minimum operator age of 16 years old. Know the operator age and training requirements for your state. A boating safety course is recommended and may be required in your state.

ATTACH ENGINE SHUT-OFF CORD (LANYARD) to wrist and keep it free from handlebars so that engine stops if operator falls off. After riding, remove cord from PWC to avoid unauthorized use by children or others.

RIDE WITHIN YOUR LIMITS AND AVOID AGGRESSIVE MANEUVERS to reduce the risk of loss of control, ejection, and collision. This is a high performance boat - not a toy. Sharp turns or jumping wakes or waves can increase the risk of back/spinal injury (paralysis), facial injuries, and broken legs, ankles, and other bones. **Do not jump wakes or waves.**

DO NOT APPLY THROTTLE WHEN ANYONE IS AT REAR OF PWC-turn engine off or keep engine at idle. Water and/or debris exiting jet thrust nozzle can cause severe injury.

⚠ WARNING

KEEP AWAY FROM INTAKE GRATE while engine is on. Items such as long hair, loose clothing, or PFD straps can become entangled in moving parts resulting in severe injury or drowning.

NEVER RIDE AFTER CONSUMING DRUGS OR ALCOHOL

Collisions result in more INJURIES AND DEATHS than any other type of accident for personal watercraft (PWC).

TO AVOID COLLISIONS:
SCAN CONSTANTLY for people, objects, and other watercraft. Be alert for conditions that limit your visibility or block your vision of others.
OPERATE DEFENSIVELY at safe speeds and keep a safe distance away from people, objects, and other watercraft.

- Do not follow directly behind PWCs or other boats.
- Do not go near others to spray or splash them with water.
- Avoid sharp turns or other maneuvers that make it hard for others to avoid you or understand where you are going.
- Avoid areas with submerged objects or shallow water.



TAKE EARLY ACTION to avoid collisions. Remember, PWCs and other boats do not have brakes.

DO NOT RELEASE THROTTLE WHEN TRYING TO STEER away from objects - you need throttle to steer. Always check throttle and steering controls for proper operation before starting PWC. Follow navigation rules and state/province and local laws that apply to PWCs. See Owner's Manual for more information.

READ AND FOLLOW OWNER'S MANUAL

YAMAHA

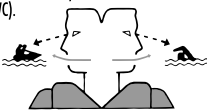
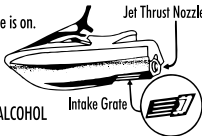
F2C-U41B1-10



4

Etichette importanti

2

⚠ AVERTISSEMENT

Afin de limiter les risques de BLESSURES GRAVES, voire MORTELLES: PORTER UN GILET DE SAUVETAGE. Tout utilisateur doit porter un gilet de sauvetage homologué pour les scooters des mers. PORTER DES VÊTEMENTS PROTÉCTEURS. Le choc infligé par la pénétration forcée d'eau dans les orifices corporels lors d'une chute ou lors du contact avec le jet d'eau de la pompe risque de provoquer des lésions graves. Le port d'un simple maillot de bain ne constitue pas une protection adéquate contre la puissance de pénétration de l'eau dans le rectum et/ou le vagin. Tout utilisateur doit porter le pantalon d'une tenue de plongée ou tout autre vêtement offrant une protection semblable. (Voir le manuel d'utilisation.) Le port de chaussures, de gants et de lunettes de plongée est recommandé. CONNAÎTRE LES LOIS DE NAVIGATION. La Yamaha Motor Co., Ltd. recommande la limite d'âge de pilotage de 16 ans. Vérifier l'âge du pilote ainsi que les exigences quant à l'âge prévues par la législation locale. Il est préférable, et parfois requis par certaines législations, de suivre un cours de sécurité maritime. ATTACHER LA LANIÈRE DE L'INTERRUPTEUR D'ARRÊT DU MOTEUR au poignet et l'éloigner du guidon afin que le moteur se coupe bien en cas de chute. Après utilisation, retirer la lanière du scooter afin de prévenir toute utilisation par des enfants ou des personnes non-autorisées.



YAMAHA

F1B-U41B1-21

3

⚠ AVERTISSEMENT

Afin de limiter les risques de BLESSURES GRAVES, voire MORTELLES:

RESPECTER SES LIMITES ET ÉVITER LES MANŒUVRES BRUTALES afin de limiter tout risque de perte de contrôle, d'éjection et de collision. Il s'agit d'un véhicule à hautes performances et pas d'un jouet. Des virées brusques ou le saut de sillages ou de vagues accroît le risque de blessures au dos, voire de paralysie, de blessures au visage et de fractures diverses. **Ne jamais sauter des sillages ni des vagues.**

NE PAS DONNER DES GAZ LORSQUE QUELQU'UN SE TROUVE DERRIÈRE LE VÉHICULE: couper le moteur ou laisser tourner au ralenti. Eau et/ou débris projetés par la pompe pourraient causer des blessures graves.

NE PAS S'APPROCHER DE LA GRILLE D'ADMISSION lorsque le moteur tourne. Cheveux longs, vêtements amples ou lanières de gilet de sauvetage risquent d'être happés, ce qui pourrait provoquer des blessures, ou même une noyade.

NE JAMAIS PILOTER APRÈS AVOIR ABSORBÉ DE L'ALCOOL, DES DROGUES OU CERTAINS MÉDICAMENTS.

LIRE ET RESPECTER LES INSTRUCTIONS DONNÉES DANS LE MANUEL D'UTILISATION.

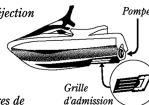

YAMAHA

F1B-U41B1-31

4

⚠ AVERTISSEMENT

Les collisions sont la cause principale des BLESSURES ET DÉCÈS

d'utilisateurs de scooter des mers. **POUR ÉVITER LES COLLISIONS: ÊTRE CONSTAMMENT à l'affût de personnes, d'objets et d'autres bateaux.** Être conscient des conditions limitant sa visibilité ou celle des autres embarcations.

PILOTER AVEC PRUDENCE à des vitesses raisonnables et garder une distance de sécurité entre le scooter et toute personne, objet et embarcation.

• Ne pas suivre une autre embarcation de trop près.

• Ne pas se rapprocher d'autrui en vue de l'éclabousser

• Éviter les virages brusques ou toute manœuvre qui risque de mettre un autre pilote en danger ou qui l'empêche de pouvoir déterminer clairement la direction que l'on prend.

• Éviter les endroits où flottent des objets et les eaux peu profondes.

REAGIR RAPIDEMENT en vue d'éviter les collisions. Garder à l'esprit que les bateaux n'ont pas de freins.

NE PAS LÂCHER LES GAZ LORSQUE L'ON ESSAIE DE S'ÉLOIGNER d'objets-une poussée est nécessaire à la direction du scooter des mers. Toujours s'assurer avant le départ que l'accélérateur et la direction fonctionnent correctement. Suivre les lois de navigation ainsi que les législations nationales, provinciales et locales concernant les scooters des mers.

Voire le manuel d'utilisation pour plus d'informations.

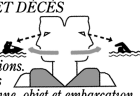

YAMAHA

F1B-U41B2-01

5

5

⚠ WARNING	⚠ AVERTISSEMENT
<p>Gasoline is highly flammable and explosive. A fire or explosion could cause severe injury or death. Shut engine off. Refuel in well ventilated area away from flames or sparks. Do not smoke. Avoid spilling gasoline. Wipe up spilled gasoline immediately. Remove all seats to ventilate fuel vapors from engine compartment before starting engine. Do not start engine if there is a fuel leak or a loose electrical connection.</p>	<p>L'essence est très inflammable et explosible. Un incendie ou une explosion risquent de provoquer des blessures graves, voire mortelles. Couper le moteur. Faire le plein dans un endroit bien aéré et éloigné de toute flamme ou étincelle. Ne pas fumer. Éviter de renverser de l'essence. Essuyer immédiatement toute coulure d'essence. Déposer les selles pour évacuer les vapeurs d'essence du compartiment du moteur avant de mettre le moteur en marche. Ne jamais mettre le moteur en marche en cas de fuite d'essence ou si un branchement électrique est desserré.</p>
REGULAR UNLEADED GASOLINE ONLY	ESSENCE NORMALE SANS PLOMB UNIFORMEMENT

F1S-U415B-11

6

⚠ WARNING
REVERSE SHIFT LEVER OPERATION:
<ul style="list-style-type: none">• Shift only while engine is idling or off.• Reverse is for low speed maneuvering only.• Do not use reverse function to slow down or stop PWC as it could cause you to lose control, be ejected, or impact handlebars.• Make sure that there are no obstacles or people behind you before shifting to reverse.
⚠ AVERTISSEMENT
FONCTIONNEMENT DU LEVIER D'INVERSION DE MARCHE:
<ul style="list-style-type: none">• Inverser la marche uniquement lorsque le moteur tourne au ralenti ou lorsqu'il est coupé.• La marche arrière est destinée exclusivement aux manœuvres à vitesse réduite.• Ne pas sélectionner la marche arrière en vue de ralentir ou d'arrêter le scooter des mers, car il y a risque de perte de contrôle, d'éjection ou de heurt sur le guidon.• S'assurer qu'il n'y a ni obstacle ni personne derrière le scooter avant d'engager la marche arrière.

F0V-U41D5-31

7

⚠ WARNING
<p>Do not use cleat or grips to lift PWC. PWC could fall, which could result in severe injury.</p>
⚠ AVERTISSEMENT
<p>Ne pas soulever le scooter à l'aide du taquet ou des poignées. Le scooter pourrait tomber et provoquer des blessures graves.</p>

(F2R-U41E1-00)

8

⚠ WARNING
<ul style="list-style-type: none">• Severe internal injuries can occur if water is forced into body cavities as a result of being near jet thrust nozzle.• Wear a wetsuit bottom or clothing that provides equivalent protection.• Do not board PWC if operator is applying throttle.
⚠ AVERTISSEMENT
<ul style="list-style-type: none">• Le choc infligé par la pénétration forcée d'eau dans les orifices corporels lors du contact avec le jet de la pompe risque de provoquer des lésions graves.• Porter le pantalon d'une tenue de plongée ou tout autre vêtement offrant une protection semblable.• Ne pas embarquer lorsque le pilote donne des gaz.

(F2R-U41E1-00)

Etichette importanti

9

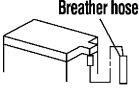
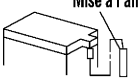
⚠ WARNING	
Be sure to connect breather hose to battery. Fire or explosion could result if not connected properly.	
⚠ AVERTISSEMENT	
Bien veiller à brancher la durit de mise à l'air à la batterie. Un mauvais branchement risque d'être à l'origine d'un incendie ou d'une explosion.	
YAMAHA	

F0V-U41DB-12

10

⚠ WARNING / AVERTISSEMENT / 警告	
Do not touch or remove electrical parts when starting or running the engine.	
Ne pas toucher ou retirer les pièces électriques lors du démarrage ou de la marche du moteur.	
運転中は電装品には触らないでください。	
YAMAHA	6B6-63623-00

11

⚠ AVERTISSEMENT	
APPLICABLE POUR LA FRANCE SEULEMENT	
<ul style="list-style-type: none">• En France : permis de conduire et immatriculation obligatoire.• Navigation en mer autorisée entre 300 mètres et 2 milles nautique.• Entre 0 et 300 mètres, se référer aux instructions nautiques locales affichées. Sinon, règle générale : <u>vitesse maxi 5 noeuds (9Km/h)</u> dans cette zone.• Utiliser les <u>chenaux obligatoires</u> de sortie lorsqu'ils existent.• Respecter les règles de priorité.• Gilet de sauvetage obligatoire-Fusée et bout de remorquage à bord.• Ne jamais conduire sous l'influence de l'alcool ou de drogues.• Consulter la météo avant de sortir en mer.• Une conduite responsable et un contrôle quotidien de votre machine suivant le manuel d'entretien YAMAHA seront garants de votre sécurité.	
YAMAHA	GPB-U416H-01

HJU36261

Altre etichette

12

**FIRE EXTINGUISHER CONTAINER
COMPARTIMENT DE L'EXTINCTEUR**

F1B-U41F5-21

13

**RATED PERSON CAPACITY: 2
MAXIMUM LOAD: 160 kg(353 lb)
CAPACITE MAXIMALE: 2 personnes
CHARGE MAXIMALE: 160 kg(353 lb)**

(F2R-U41E1-00)

14



L'etichetta che segue indica la direzione corretta per raddrizzare una moto d'acqua capovolta.

15

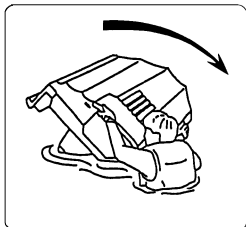

F1G-U41F6-00

Etichette importanti

Il marchio CE che segue si trova sul retro del telecomando.

16

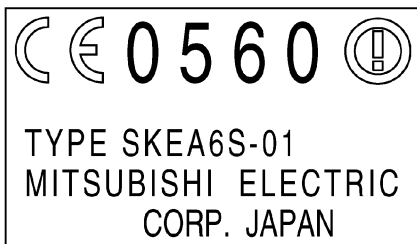

HJU30682

L'utilizzo ed il funzionamento in sicurezza di questa moto d'acqua dipendono dall'utilizzo di tecniche di guida corrette, ed ovviamente dal buon senso, da una buona capacità di giudizio, e dall'esperienza del conducente. Prima di utilizzare questa moto d'acqua, accertarsi che l'uso della stessa sia consentito dalle leggi, dalle ordinanze e dai regolamenti locali, e utilizzatela sempre nel pieno rispetto dei requisiti e delle limitazioni imposti. Ciascun conducente deve conoscere i requisiti riportati di seguito prima di guidare la moto d'acqua.

- Prima di utilizzare la moto d'acqua, leggere questo Manuale del proprietario/conducente, la Guida con consigli pratici per il conducente, la Scheda con istruzioni per il conducente e tutte le etichette sulla moto d'acqua. Queste letture vi forniranno informazioni utili sulla moto d'acqua ed il suo funzionamento.
- Non permettere a nessuno di utilizzare la moto d'acqua senza che prima abbia letto questo Manuale del proprietario/conducente, la Guida con consigli pratici per il conducente, la Scheda con istruzioni per il conducente e tutte le etichette.

HJU30720

Limitazioni poste ai potenziali conducenti della moto d'acqua

- La Yamaha raccomanda che il conducente abbia al minimo 16 anni.
Gli adulti devono sorvegliare l'uso da parte dei minorenni.
Occorre conoscere l'età ed i requisiti di preparazione richiesti localmente per il conducente.
- Questa moto d'acqua è progettata per trasportare il conducente ed 1 passeggero. Non superare mai il limite massimo di carico e non permettere che più di 2 persone si trovino contemporaneamente sulla moto d'acqua.



Carico massimo:
160 kg (353 lb)
Il carico è il peso totale del carico, del conducente e del passeggero.

- Non utilizzare la moto d'acqua con un passeggero a bordo fino a quando non si è acquisita una notevole pratica ed esperienza guidando da soli. La guida della moto d'acqua con un passeggero richiede una maggiore abilità. Prima di tentare manovre difficili, prendersi il tempo necessario per abituarsi alle caratteristiche di guida della moto d'acqua.

Informazioni sulla sicurezza

HJU30761

Limitazioni alla navigazione

- Prestare costante attenzione alla presenza di persone, ostacoli e altre moto d'acqua. Stare attenti alle condizioni che limitano la visibilità o impediscono di vedere gli altri.

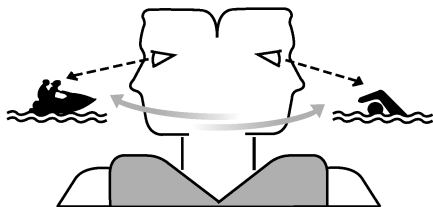

- Utilizzare il mezzo prudentemente, a velocità sicure, e mantenere una distanza adeguata dalle persone, dagli ostacoli e dalle altre moto d'acqua.
- Non seguire a distanza ravvicinata altre moto d'acqua o imbarcazioni.
- Non avvicinarsi ad altri per spruzzarli con l'acqua.
- Evitare virate strette o altre manovre che rendono difficile agli altri evitarvi o capire dove state andando.
- Evitare le zone con ostacoli sommersi o acque poco profonde.
- Agire prontamente per evitare collisioni. Non dimenticare che la moto d'acqua e le altre imbarcazioni non dispongono di freni.
- Non rilasciare l'acceleratore mentre si tenta di virare per allontanarsi da ostacoli—occorre accelerare per poter virare. Prima di avviare la moto d'acqua, controllare sempre i comandi dell'acceleratore e dello sterzo.
- Guidare entro i propri limiti ed evitare manovre aggressive, per ridurre il rischio di perdere il controllo, di essere gettati in acqua e di collisioni.

- Questo è un mezzo ad alte prestazioni—non un giocattolo. Eseguendo virate strette o saltando le scie delle barche o le onde, si aumenta il rischio di lesioni alla schiena/spina dorsale (paralisi) e al viso, nonché di fratture degli arti inferiori, delle caviglie o di altre ossa. Non saltare le scie o le onde.
- Non utilizzare la moto d'acqua in acque agitate, in condizioni atmosferiche avverse oppure di scarsa visibilità; questo potrebbe provocare incidenti con conseguenti lesioni o decessi. Considerare sempre la possibilità di un peggioramento del clima. Tenere conto delle previsioni del tempo e delle condizioni atmosferiche prevalenti prima di uscire con la moto d'acqua.
- Come per tutti gli sport acquatici, non è opportuno utilizzare la moto d'acqua senza qualcuno vicino. Se ci si allontana dalla riva oltre il punto da cui poter rientrare a nuoto, è necessario essere accompagnati da un'altra imbarcazione o moto d'acqua, ma tenendosi alla debita distanza. È una semplice questione di buon senso.
- Non usare mai la moto d'acqua in acque con profondità inferiore a 60 cm (2 ft) dal fondo della moto d'acqua, poiché aumenterebbero le possibilità di collisione con ostacoli sommersi, con conseguenti possibili lesioni.

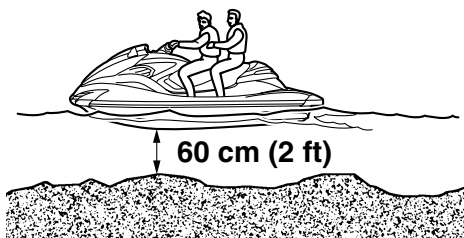

- Questa moto d'acqua non è dotata di un impianto di illuminazione idoneo per l'uso notturno. Non utilizzare la moto d'acqua dopo il tramonto del sole o prima dell'alba, altrimenti si aumenta il rischio di collisioni con altre imbarcazioni, con conseguenti possibili lesioni gravi o decessi.



- Seguire le regole di navigazione, e le leggi statali/provinciali e locali applicabili alla moto d'acqua.

HJU30801

Requisiti per l'utilizzo

- Tutti gli utilizzatori del mezzo devono indossare un giubbotto di salvataggio omologato dalle autorità competenti ed idoneo all'utilizzo della moto d'acqua.
- Indossare un abbigliamento protettivo. Lesioni interne gravi possono essere la conseguenza della penetrazione violenta dell'acqua in orifici corporei a seguito di una caduta nell'acqua o della vicinanza con l'ugello direzionale.

Normali costumi da bagno non proteggono adeguatamente dalla penetrazione di getti d'acqua violenti nel retto o nella vagina. Sia il conducente che i passeggeri devono indossare pantaloni di muta o un abbigliamento che offra una protezione equivalente. Un abbigliamento del genere comprende capi di stoffa spessa, a trama fitta, robusti e comodi da indossare, come il denim (stoffa jeans), ma non comprende lo spandex o tessuti elastici simili, come quelli usati nei pantaloncini da ciclista.

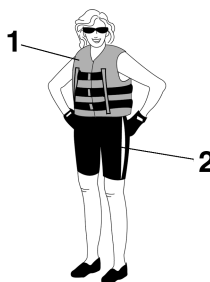

- 1 Giubbotto di salvataggio PFD omologato
- 2 Pantaloni della muta

- Si consiglia di utilizzare occhiali per proteggere gli occhi dal vento, dall'acqua e dal riverbero del sole durante la guida della moto d'acqua. Sono disponibili nastri galleggianti

Informazioni sulla sicurezza

di fissaggio degli occhiali, che consentono di recuperarli se cadessero in acqua.

Si consiglia l'utilizzo di scarpette e di guanti.

- Spetta a voi decidere se indossare o meno il casco durante le uscite per diporto. Occorre sapere che il casco può aiutare a proteggervi in determinati tipi di incidenti, ma può anche provocare delle lesioni in altri tipi di incidenti.

Il casco è progettato per proteggere in una certa misura il capo. Anche se i caschi non possono proteggere da tutti gli impatti prevedibili, possono ridurre le lesioni in caso di collisione con una imbarcazione o con un altro ostacolo.

L'uso del casco comporta però anche un pericolo potenziale per la sicurezza. In caso di caduta in acqua, esso, riempiendosi d'acqua per l'effetto comunemente detto "a secchio", può provocare una trazione sul collo, con pericolo di soffocamento, di lesioni gravi e permanenti al collo o di decesso. Inoltre il casco può aumentare il rischio di incidenti, se comporta una riduzione della visuale o della capacità uditiva, se distrae il conducente o ne aumenta l'affaticamento.

Come fare quindi per decidere se i potenziali vantaggi di sicurezza rappresentati dall'uso del casco superano i rischi potenziali connessi al suo utilizzo? Tenendo conto delle proprie condizioni particolari di guida. Considerando fattori come l'ambiente in cui si utilizza il mezzo, il proprio stile e la capacità di guida. Tenere presente anche la possibilità di traffico congestionato e le condizioni della superficie dell'acqua.

Se si decide di indossare un casco in base alle condizioni in cui si utilizza normalmente il mezzo, effettuare la scelta in modo accurato. Se possibile, cercare un casco appositamente studiato per uso nautico. Se la

moto d'acqua viene utilizzata in occasione di gare e di competizioni, per quanto concerne i caschi attenersi ai requisiti indicati dagli organizzatori.

- Non utilizzare mai la moto d'acqua dopo aver assunto alcol oppure sostanze o medicinali stupefacenti.
- Per motivi di sicurezza, e in vista di una manutenzione corretta, eseguire sempre i controlli illustrati a pagina 44 prima di utilizzare la moto d'acqua.
- Quando la moto d'acqua è in movimento, il conducente ed il passeggero devono sempre tenere i loro piedi sul fondo del pozzetto. Sollevando i piedi, aumentano le probabilità di perdere l'equilibrio o di urtare con i piedi ostacoli al di fuori della moto d'acqua. Non trasportare un bambino che non arrivi a toccare il fondo del pozzetto con i piedi.
- Il passeggero deve reggersi saldamente al conducente.



- Non trasportare il passeggero davanti al conducente.
- È opportuno che le donne in gravidanza e le persone con problemi di salute consultino sempre il medico per sapere se vi sono controindicazioni all'uso della moto d'acqua.

- Non cercare di modificare questa moto d'acqua.

Eventuali modifiche apportate alla moto d'acqua possono pregiudicarne la sicurezza e l'affidabilità rendere l'uso della stessa pericoloso o illegale.

- Allacciare al polso sinistro il tirante di spegnimento emergenza motore e non farlo impigliare nel manubrio, in modo che il motore si spenga se il conducente cade dalla moto d'acqua. Al termine dell'utilizzo, togliere il tirante di spegnimento emergenza motore dalla moto d'acqua per evitare l'avviamento accidentale o l'uso non autorizzato da parte di bambini o altre persone.

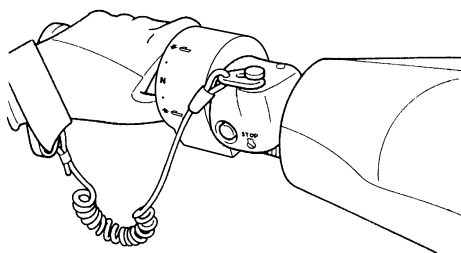

- Fare particolare attenzione all'eventuale presenza di bagnanti e stare lontani dalle zone da essi frequentate. È infatti difficile riuscire a scorgere i bagnanti e si corre il rischio di investirli accidentalmente.
- Evitare di venire urtati da altre imbarcazioni. Assumersi sempre la responsabilità di fare attenzione al traffico, in quanto gli altri potrebbero non fare altrettanto. Se gli altri non vi vedono, oppure se manovrate più velocemente di quanto non si aspettano, c'è il rischio di una collisione.
- Mantenere la distanza di sicurezza dalle altre imbarcazioni o moto d'acqua e fare attenzione anche alle funi di traino per sci nautico o alle lenze da pesca. Attenersi alle

“Regole per una navigazione sicura” e ricordarsi di guardare sempre indietro prima di virare. (Vedere “Regole per una navigazione sicura” a pagina 17.)

HJU30840

Equipaggiamento consigliato

Consigliamo di portare a bordo della moto d'acqua i seguenti oggetti:

- **Avvisatore acustico**
Portare con sé un fischietto o un altro avvisatore acustico da utilizzare per lanciare segnali ad altre imbarcazioni.
- **Segnali visivi di richiesta soccorso**
Si consiglia di tenere a bordo un razzo di segnalazione, approvato dalle autorità, riposto in un contenitore impermeabile all'acqua. Per segnalazioni di emergenza si può anche usare uno specchio. Contattare il concessionario Yamaha di fiducia per maggiori informazioni.
- **Orologio**
Un orologio permettere di sapere da quanto tempo la moto d'acqua è in funzione.
- **Cima per rimorchio**
La cima può servire a trainare una moto d'acqua con problemi di funzionamento in casi di emergenza.

HJU36850

Informazioni sui rischi

- Non avviare o fare funzionare mai il motore per qualsiasi lasso di tempo in ambienti chiusi. I gas di scarico contengono monossido di carbonio, un gas incolore e inodore che può provocare la perdita di conoscenza ed il decesso in breve tempo. Fare funzionare sempre la moto d'acqua all'aperto.
- Non toccare la marmitta o il motore mentre questo è ancora acceso o subito dopo averlo spento; possono causare ustioni gravi.

HJU30920

Caratteristiche della moto d'acqua

- La spinta dell'idrogetto fa virare la moto d'acqua. Rilasciando completamente l'acceleratore, l'idrogetto produce soltanto una spinta minima. Se si sta viaggiando a velocità superiori a quella di traino, se non si accelera si perderà rapidamente la capacità di virare.

Questo modello è dotato del sistema di gestione motore Yamaha (YEMS) che comprende il sistema di assistenza alla virata con acceleratore chiuso (OTS). Questo sistema viene attivato alle velocità di planata consentendo di virare la moto d'acqua dopo aver rilasciato l'acceleratore. Il sistema OTS assiste in virata continuando a fornire spinta mentre la moto d'acqua sta decelerando, ma è possibile effettuare virate più strette se si accelera mentre si gira il manubrio.

Il sistema OTS non funziona al di sotto delle velocità di planata o quando il motore è spento. Quando il motore diminuisce di giri, la moto d'acqua non vira più in risposta ai comandi dal manubrio finché si accelera nuovamente o si raggiunge la velocità di traino.

Esercitarsi nelle virate in uno specchio d'acqua libero da ostacoli fino ad acquisire dimestichezza con questa manovra.

- La propulsione di questa moto d'acqua è ad idrogetto. L'idrogetto è collegato direttamente al motore. Questo significa che la spinta dell'idrogetto provoca sempre un movimento del mezzo quando il motore è in funzione. Non esiste una posizione di "folle". La moto d'acqua è sempre in marcia "avanti" o "indietro", a seconda della posizione in cui si trova le leva del cambio.

- Non utilizzare la retromarcia per rallentare o arrestare la moto d'acqua, altrimenti potreste perderne il controllo, venire sbalzati in acqua o contro il manubrio.

Questo potrebbe aumentare il rischio di lesioni alla schiena/spina dorsale (paralisi) e al viso, nonché di fratture degli arti inferiori, delle caviglie o di altre ossa. Inoltre potreste danneggiare il meccanismo del cambio.

- Si può utilizzare la retromarcia per rallentare o fermarsi durante le manovre a bassa velocità, per esempio per l'approdo. Dopo che il regime del motore è sceso al minimo, inserire la retromarcia ed aumentare gradualmente il regime del motore. Accertarsi che non ci siano ostacoli o persone dietro al mezzo prima di inserire la retromarcia.
- Stare lontani dalla griglia di aspirazione quando il motore è acceso. I capelli lunghi, un abbigliamento svolazzante o le cinghie del giubbotto di salvataggio possono impigliarsi nelle parti in movimento, provocando lesioni gravi o annessamenti.
- Non inserire mai oggetti nell'ugello direzionale mentre il motore è in funzione. Il contatto con le parti rotanti dell'idrogetto potrebbe provocare lesioni gravi o il decesso.

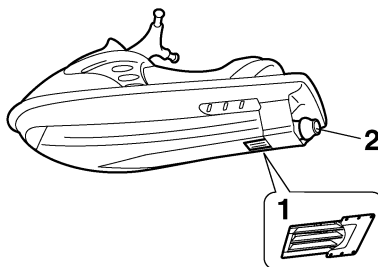

- 1 Griglia di presa d'acqua
- 2 Ugello direzionale

Informazioni sulla sicurezza

- Spegnere il motore e rimuovere la forcella dall'interruttore di spegnimento di emergenza del motore prima di rimuovere eventuali detriti o alghe accumulatisi intorno alla presa d'acqua dell'idrogetto.

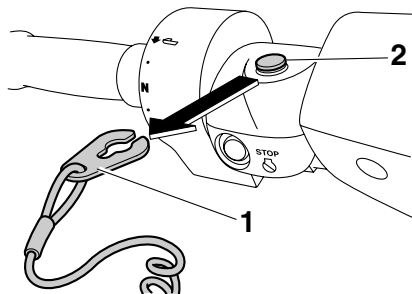

- 1 Forcella
- 2 Interruttore di spegnimento di emergenza del motore

HJU30970

Regole per una navigazione sicura

Ai fini legali, la vostra moto d'acqua Yamaha è considerata un'imbarcazione a motore. L'uso della moto d'acqua deve avvenire in conformità alle leggi ed alle disposizioni che regolano la navigazione nelle acque in cui essa viene utilizzata.

HJU30991

Utilizzo responsabile della moto d'acqua

Le zone che si percorrono con la moto d'acqua appartengono anche agli altri ed alla natura. Il piacere di usare la moto d'acqua comporta quindi di trattare con rispetto e cortesia le altre persone, il suolo, l'acqua e gli animali selvatici.

In qualsiasi momento, e ovunque siate, tenere presente che siete ospiti di tutto ciò che vi circonda. Ricordare, per esempio, che il rumore della vostra moto d'acqua può anche essere musica per voi, mentre per gli altri potrebbe costituire soltanto un rumore molesto, e che gli spruzzi divertenti della vostra scia possono produrre onde fastidiose per gli altri. Evitare di usare la moto d'acqua in prossimità di zone abitative costiere o di zone di nidificazione di uccelli acquatici o altre zone naturali, e mantenersi a rispettosa distanza dai pescatori, dalle altre imbarcazioni, dai nuotatori e dalle spiagge affollate. Se è inevitabile attraversare zone di questo tipo, procedere lentamente attenendosi a tutte le disposizioni di legge.

È necessario eseguire una manutenzione adeguata per assicurare che le emissioni allo scarico e i livelli di rumorosità della moto d'acqua rientrino nei limiti prescritti. È necessario accertarsi che venga eseguita la manutenzione raccomandata nel presente Manuale del proprietario/conducente.

Ricordare che l'inquinamento è dannoso per l'ambiente. Non fare rifornimento di carburante o non rabboccare l'olio dove il versamento di tali sostanze può causare danni alla natura. Portare la moto d'acqua fuori dall'acqua e allontanarla dalla battigia prima di fare rifornimento di carburante. Smaltire l'acqua ed i residui di carburante e di olio nel vano motore

in conformità alle disposizioni di legge locali. E mantenere pulito l'ambiente circostante per le persone e gli animali selvatici che condividono con voi i corsi d'acqua: non gettare rifiuti.

Se si utilizza responsabilmente la moto d'acqua, con rispetto e cortesia per gli altri, si contribuirà a garantire che i corsi d'acqua possano continuare ad essere usati per godere di una grande varietà di attività ricreative.

Caratteristiche e funzioni

HJU31010

Ubicazione dei componenti principali

Vista frontale

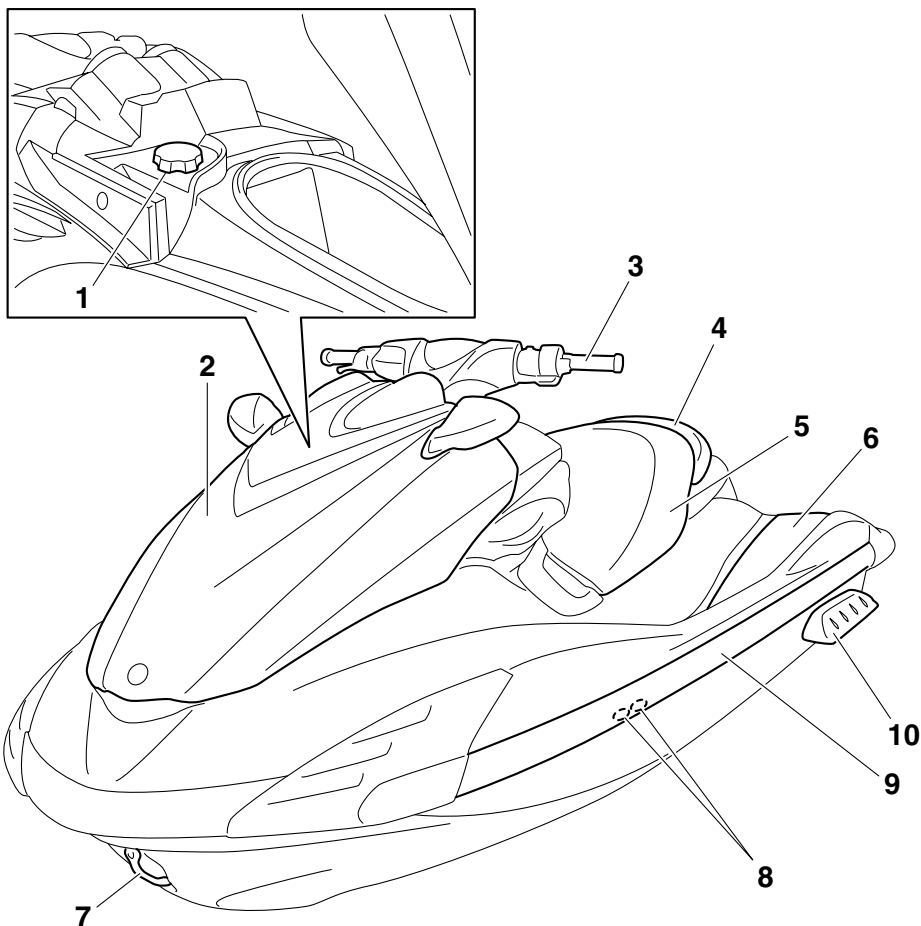

1 Tappo del bocchettone del serbatoio del carburante

2 Cofano

3 Manubrio

4 Sella posteriore

5 Sella anteriore

6 Pozzetto

7 Golfare di prua

8 Uscita di controllo dell'acqua di raffreddamento

9 Frisata

10 Pattini sostenitori

Caratteristiche e funzioni

Vista posteriore

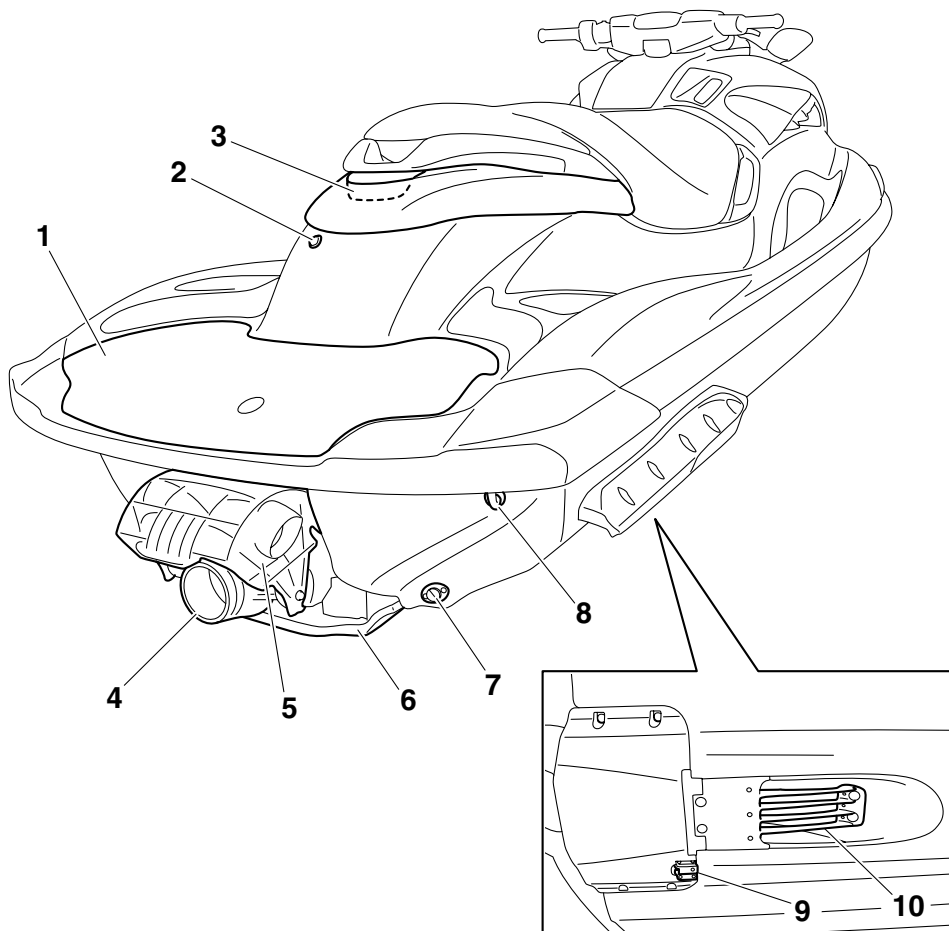

- 1 Piattaforma di risalita
- 2 Scarico elettrico dell'acqua di sentina dall'uscita di controllo
- 3 Maniglia di risalita
- 4 Ugello direzionale
- 5 Cucchiaina ribaltabile per l'inversione del flusso
- 6 Flap
- 7 Tappi di scarico di poppa
- 8 Golfari di poppa
- 9 Sensore della velocità
- 10 Griglia di presa d'acqua

Caratteristiche e funzioni

Sistema di controllo

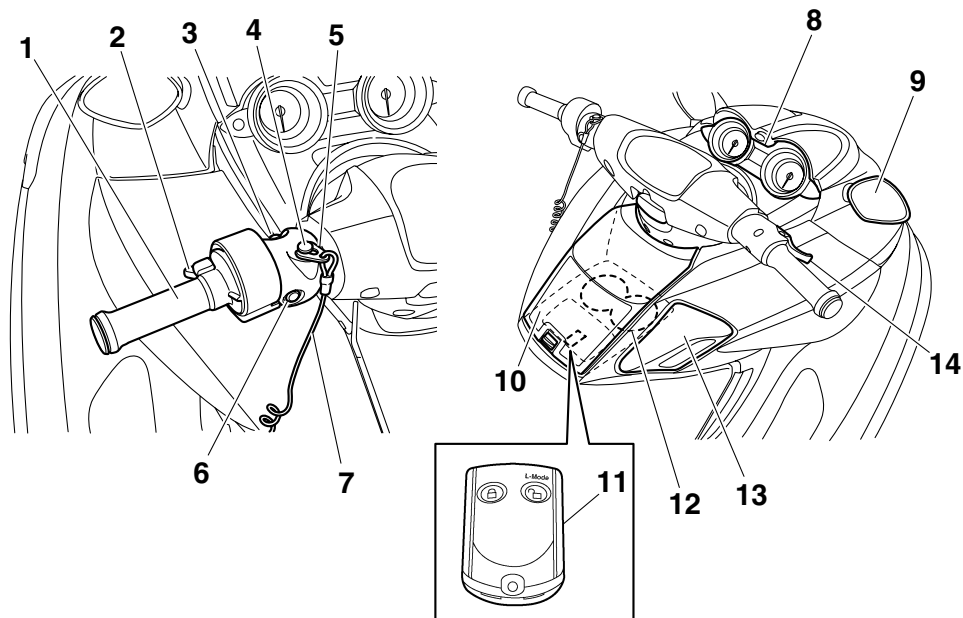

- 1 Selettore del sistema di cambio rapido dell'assetto (QSTS)
- 2 Leva di sgancio del selettore QSTS
- 3 Interruttore di avviamento
- 4 Interruttore di spegnimento di emergenza del motore
- 5 Forcella
- 6 Interruttore di spegnimento motore
- 7 Tirante di spegnimento di emergenza del motore
- 8 Quadro strumenti analogico doppio
- 9 Specchi retrovisori
- 10 Cassettino portaoggetti
- 11 Telecomando
- 12 Portabibite
- 13 Leva del cambio
- 14 Leva dell'acceleratore

Vano motore

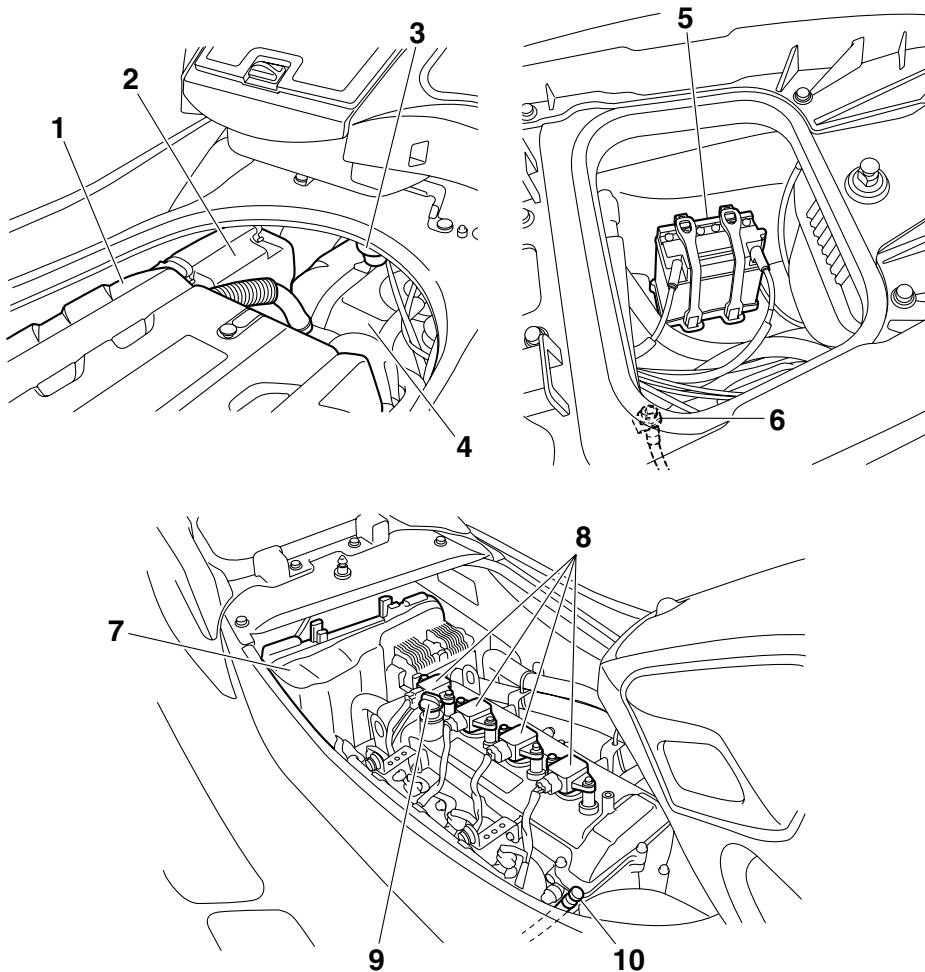

- 1 Coperchio motore
- 2 Scatola del filtro dell'aria
- 3 Separatore acqua
- 4 Serbatoio del carburante
- 5 Batteria
- 6 Raccordo della manichetta di lavaggio
- 7 Scatola dell'impianto elettrico
- 8 Cappuccio della candela
- 9 Tappo bocchettone serbatoio dell'olio motore
- 10 Astina

Caratteristiche e funzioni

HJU31022

Utilizzo dei comandi ed altre funzioni

HJU31041

Selle

Per togliere la sella posteriore:

Tirare verso l'alto la leva a scatto della sella posteriore e poi estrarre la sella.

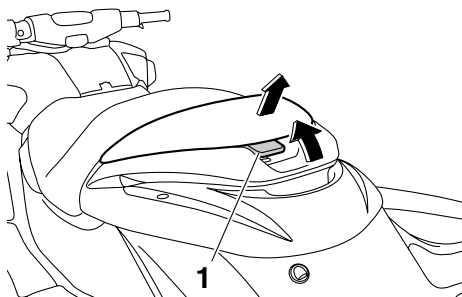

1 Leva a scatto della sella

Per installare la sella posteriore:

Inserire le sporgenze sul lato anteriore della sella nei fermi della scocca e quindi premere verso il basso la parte posteriore della sella per bloccarla in posizione. Prima di utilizzare

la moto d'acqua, assicurarsi che la sella sia fissata saldamente.

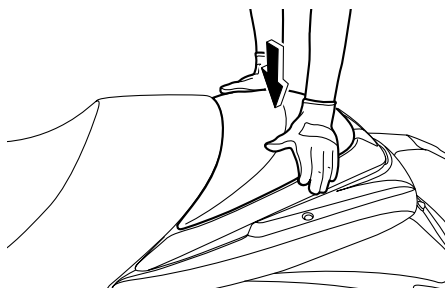
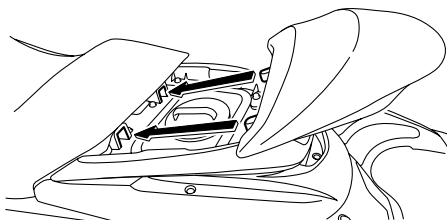

Per togliere la sella anteriore:

- (1) Togliere la sella posteriore.
- (2) Tirare verso l'alto la leva a scatto della sella anteriore e poi estrarre la sella.

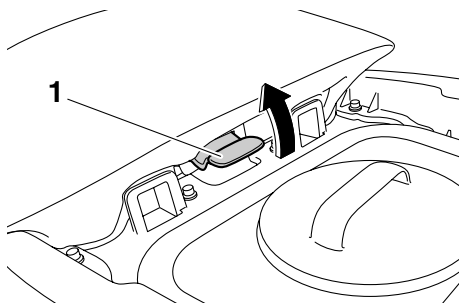

1 Leva a scatto della sella

Per installare la sella anteriore:

- (1) Inserire le sporgenze sul lato anteriore della sella nei fermi della scocca e quindi

Caratteristiche e funzioni

premere verso il basso la parte posteriore della sella per bloccarla in posizione.

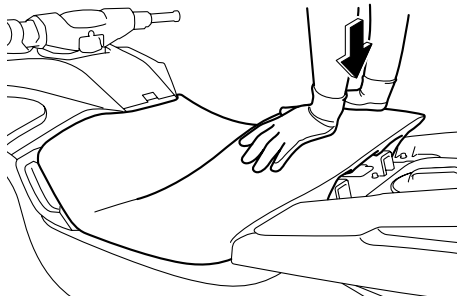
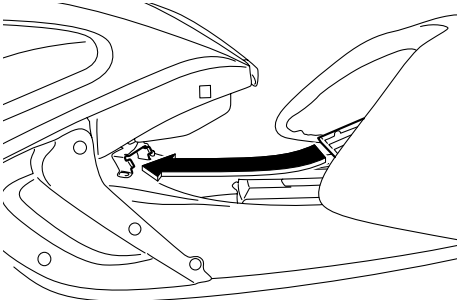

- (2) Installare la sella posteriore. Prima di utilizzare la moto d'acqua, assicurarsi che le selle siano fissate correttamente.

HJU31063

Cofano

Per aprire il cofano, premere sulla leva a scatto del cofano, e poi sollevare il cofano.

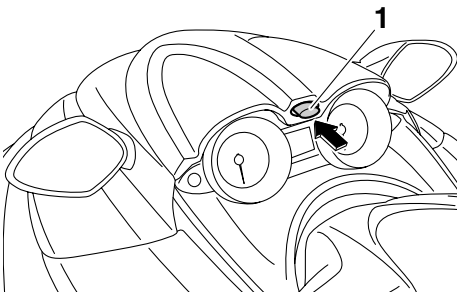

1 Leva a scatto del cofano

Per chiudere il cofano, premere verso il basso la parte posteriore del cofano fino a quando si blocca in posizione. Prima di utilizzare la moto d'acqua, assicurarsi che il cofano sia chiuso saldamente.

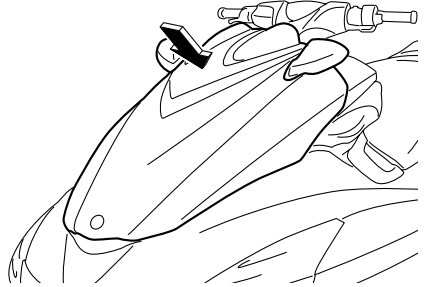

HJU36691

Tappo del bocchettone del serbatoio del carburante

Il tappo del bocchettone del serbatoio del carburante si trova sotto al cofano.

Per togliere il tappo del bocchettone del serbatoio del carburante, aprire il cofano, e poi girare il tappo in senso antiorario. (Vedere pagina 24 per le procedure di apertura e chiusura del cofano.)

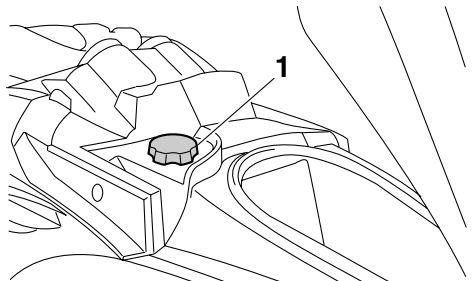

1 Tappo del bocchettone del serbatoio del carburante

Per installare il tappo del bocchettone del serbatoio del carburante, girarlo in senso orario fino a quando si arresta. Prima di utilizzare la moto d'acqua, assicurarsi che il tappo del

Caratteristiche e funzioni

bocchettone del serbatoio del carburante ed il cofano siano chiusi saldamente.

HJU36621

Telecomando

Le modalità del sistema antifurto Yamaha e del regime ridotto si selezionano con il telecomando. (Vedere “sistema antifurto Yamaha” a pagina 31 per informazioni sull’uso del telecomando.)



Le modalità del sistema antifurto Yamaha e del regime ridotto si possono selezionare solo con il telecomando.

Conservare con cura il telecomando in modo che non possa andare perso. Quando si utilizza la moto d’acqua, riporre il telecomando nell’apposito portatelecomando nel cassetto portaoggetti.

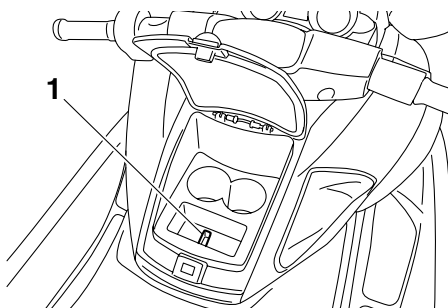

1 Portatelecomando

HCJ00751

ATTENZIONE

● Il telecomando non è completamente impermeabile all’acqua. Non immergere

il telecomando o non usarlo sott’acqua. Se il telecomando viene immerso, asciugarlo con un panno soffice, asciutto, e poi verificare che funzioni correttamente. Se il telecomando non funziona correttamente, contattare un concessionario Yamaha.

- Non esporre il telecomando alle alte temperature e alla luce solare diretta.
- Non lasciare cadere il telecomando, sottoporlo a forti urti o appoggiare su di esso dei pesi.
- Utilizzare un panno soffice e asciutto per pulire il telecomando. Non utilizzare detersivi, alcol o altri prodotti chimici.
- Non tentare di disassemblare da soli il telecomando. Altrimenti il telecomando potrebbe non funzionare correttamente. Se il telecomando ha bisogno di una batteria nuova, contattare un concessionario Yamaha.

NOTA:

- Quando il motore è in funzione, i segnali inviati dal telecomando non vengono ricevuti.
- Se si perde accidentalmente il proprio telecomando, contattare un concessionario Yamaha.

Caratteristiche e funzioni

HJU31150

Interruttore di spegnimento motore

Premere questo interruttore (pulsante rosso) per spegnere normalmente il motore.

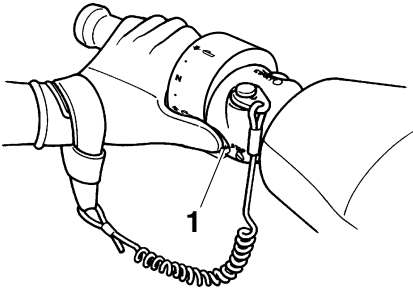

1 Interruttore di spegnimento motore

HJU31161

Interruttore di spegnimento di emergenza del motore

Allacciare al polso sinistro un'estremità del tirante di spegnimento di emergenza del motore, e poi inserire la forcella sull'altra estremità sotto all'interruttore di spegnimento di emergenza del motore (tasto nero). Il motore si spegne automaticamente quando la forcella viene estratta dall'interruttore, come nel caso in cui il conducente cada dalla moto d'acqua. Togliere il tirante di spegnimento di emergenza del motore dalla moto d'acqua quando il motore non sta funzionando per prevenire

l'uso non autorizzato da parte di bambini o di altre persone.

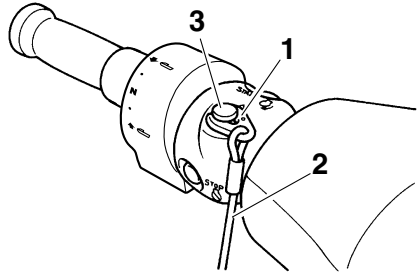

- 1 Forcella
- 2 Tirante di spegnimento di emergenza del motore
- 3 Interruttore di spegnimento di emergenza del motore

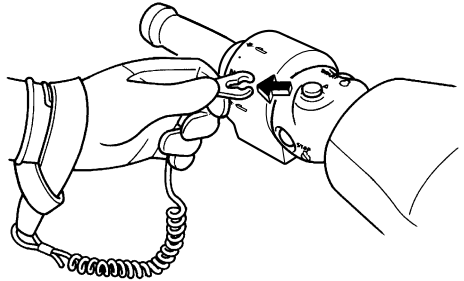

HJU36281

Interruttore di avviamento

Premere l'interruttore di avviamento (pulsante verde) per accendere il motore.

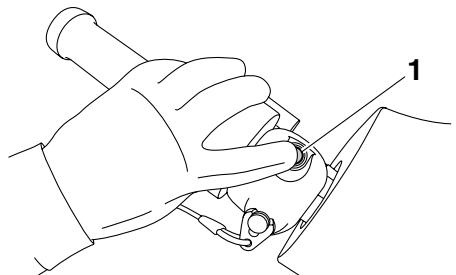

1 Interruttore di avviamento

Caratteristiche e funzioni

Il motore non si avvia in presenza di una delle seguenti condizioni:

- È stata selezionata la modalità di blocco del sistema antifurto Yamaha. (Vedere pagina 32 per le procedure di selezione blocco e sblocco del sistema antifurto Yamaha.)
- La forcella è rimossa dall'interruttore di spegnimento di emergenza del motore.
- La leva dell'acceleratore è premuta.

HJU31210

Leva dell'acceleratore

Stringere la leva dell'acceleratore per aumentare il regime di rotazione del motore.

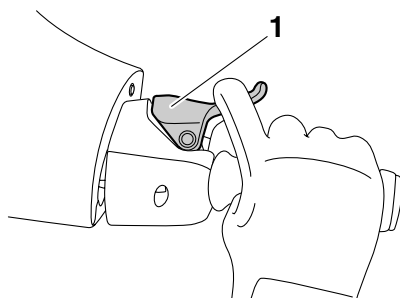

1 Leva dell'acceleratore

Rilasciare la leva dell'acceleratore per ridurre il regime di rotazione del motore o per farlo ritornare al minimo.

HJU36740

Uscite di controllo dell'acqua di raffreddamento

Questa moto d'acqua è equipaggiata con uscite di controllo dell'acqua di raffreddamento sui fianchi sinistro e destro della moto d'acqua.

Quando il motore è in funzione, l'acqua di raffreddamento circola nel motore e fuoriesce dalle uscite di controllo.

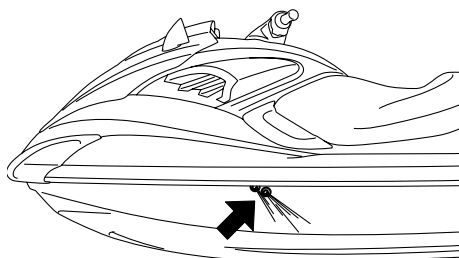

Per verificare il funzionamento corretto dell'impianto di raffreddamento, controllare che l'acqua fuoriesca dalle uscite di controllo di babordo (sinistra). Se l'acqua non viene scaricata dalle uscite, è possibile che l'acqua di raffreddamento non circoli nel motore. In tal caso, spegnere il motore e determinare la causa. (Vedere pagine 37 e 87 per ulteriori informazioni.)

NOTA:

- Se i condotti dell'acqua di raffreddamento sono asciutti, dopo l'accensione del motore occorreranno circa 60 secondi per portare l'acqua fino all'uscita di controllo.
- È possibile che lo scarico dell'acqua non sia costante quando il motore gira al minimo, quindi accelerare leggermente per verificare che lo scarico dell'acqua avvenga correttamente.

Caratteristiche e funzioni

HJU31260

Sistema di virata

La moto d'acqua vira girando il manubrio nella direzione desiderata.

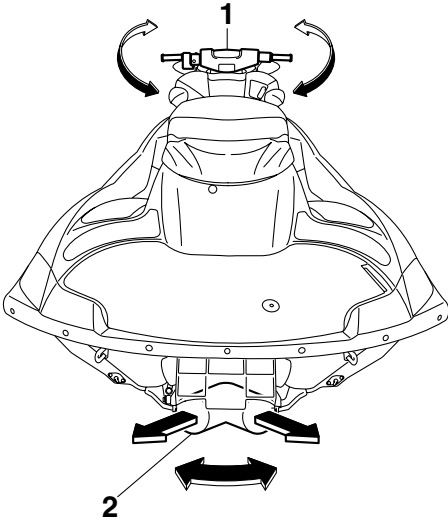

1 Manubrio

2 Ugello direzionale

Girando il manubrio, si modifica l'angolo dell'ugello direzionale dell'idrogetto e la direzione della moto d'acqua cambia di conseguenza. Poiché la potenza del getto determina la velocità e l'angolo di virata, per affrontare una virata è sempre necessario accelerare, tranne quando si naviga a velocità di traino.

Questo modello è dotato del sistema di gestione motore Yamaha (YEMS) che comprende il sistema di assistenza alla virata con acceleratore chiuso (OTS). Questo sistema viene attivato alle velocità di planata consentendo di virare la moto d'acqua dopo aver rilasciato l'acceleratore. Il sistema OTS assiste in virata continuando a fornire spinta mentre la moto d'acqua sta decelerando, ma è possibile effettuare virate più strette se si accelera mentre si gira il manubrio.

Il sistema OTS non funziona al di sotto delle velocità di planata o quando il motore è spento. Quando il motore diminuisce di giri, la moto d'acqua non vira più in risposta ai comandi dal manubrio finché si accelera nuovamente o si raggiunge la velocità di traino.

HJU37340

Sistema dello sterzo telescopico

Si può regolare la posizione del manubrio verso l'alto o verso il basso usando la leva di blocco.

Il manubrio è regolabile su tre posizioni.

Per regolare la posizione del manubrio:

- (1) Tirare la leva di blocco verso l'alto, e poi spostare il manubrio verso l'alto o verso il basso nella posizione desiderata.

AVVERTENZA! Non tirare mai la leva di blocco durante il funzionamento, in quanto la posizione del manubrio potrebbe cambiare improvvisamente, con la possibilità di incidenti. [HWJ01270]

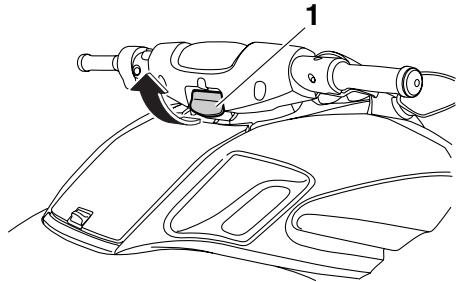

1 Leva di blocco

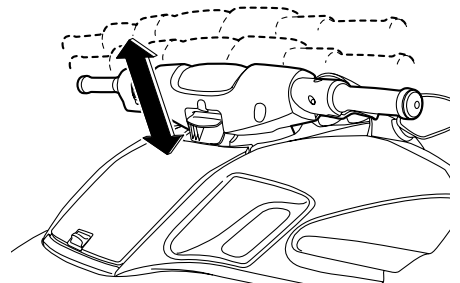

Caratteristiche e funzioni

- (2) Controllare che la leva di blocco ritorni nella posizione originaria e che il manubrio sia bloccato in posizione.

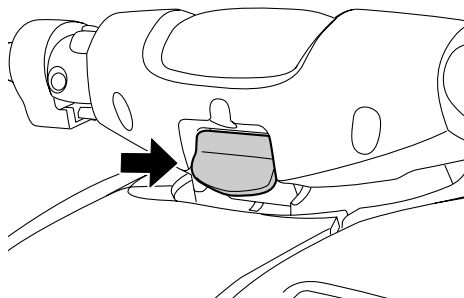

HJU31301

Leva del cambio

La leva del cambio si trova a tribordo (lato destro) e viene utilizzata per comandare la cucchiaina ribaltabile per l'inversione del flusso, che consente il movimento in marcia avanti o indietro della moto d'acqua.

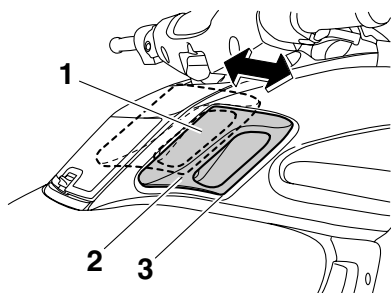

- 1 Leva del cambio
- 2 Posizione di retromarcia
- 3 Posizione di marcia avanti

Quando la leva è in posizione di retromarcia, è possibile mettere in acqua la moto d'acqua dal carrello oppure uscire procedendo in retromarcia da strettoie dove è difficile effettuare virate.

HJU31312

Selettore del sistema di cambio rapido dell'assetto (QSTS)

Il selettore del sistema QSTS si trova sulla manopola sinistra del manubrio e serve a regolare l'angolo di assetto (trim) della moto d'acqua.

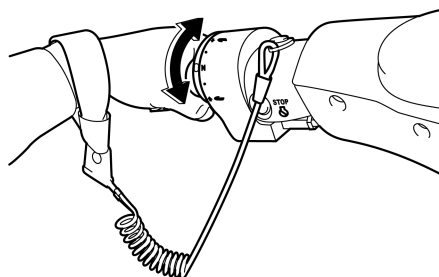
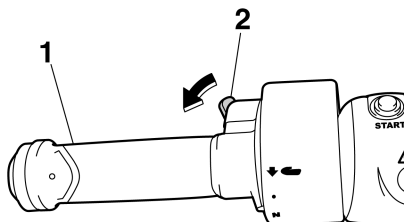

- 1 Selettore del sistema di cambio rapido dell'assetto (QSTS)
- 2 Leva di sgancio del selettore QSTS

Agendo sul selettore QSTS, l'angolazione dell'ugello direzionale cambia in senso verticale. Di conseguenza cambia l'angolo d'assetto della moto d'acqua.

Ci sono 5 posizioni: 2 posizioni negative, in cui la prua si abbassa, (a) e (b), la posizione

Caratteristiche e funzioni

neutra "N", e 2 posizioni positive, in cui la prua si alza, (c) e (d).

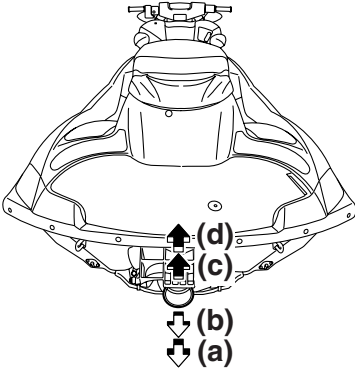
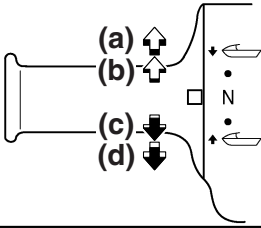

Selezionare l'abbassamento o il sollevamento della prua per esaltare tipi di prestazioni particolari.

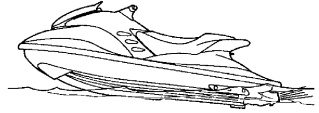

N

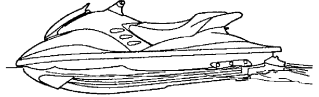
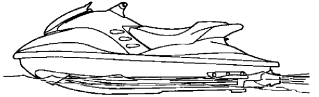

Per modificare l'angolo di assetto:

- (1) Ridurre il regime di rotazione del motore a meno di 3000 giri/min.
- (2) Stringere la leva di sgancio del selettore QSTS e poi girare il selettore QSTS nella posizione desiderata. **ATTENZIONE: Non azionare il selettore QSTS mentre si utilizza la moto d'acqua ad un regime di rotazione del motore di 3000 giri/min. o superiore, altrimenti il sistema di cambio rapido dell'assetto QSTS potrebbe danneggiarsi.** [HCJ00012]
- (3) Rilasciare la leva di sgancio del cambio assetto per bloccare il selettore QSTS.

La posizione neutra "N" garantisce buone prestazioni nella maggior parte delle condizioni di funzionamento del mezzo.

HJU31330

Posizione negativa (la prua si abbassa)

Girare il selettore QSTS su (a) o (b) e la prua si abbasserà mentre la moto d'acqua è in planata.

In questa posizione, una parte maggiore della prua affonda in acqua. Questo fornisce alla moto d'acqua maggiore stabilità, "appruamento", che consente di migliorare le prestazioni in virata. Inoltre questa posizione aiuta la moto d'acqua ad entrare in planata più rapidamente.

Tuttavia, a velocità superiori la moto d'acqua avrà una maggiore tendenza a procedere "a prua" bassa ed a seguire le onde e le scie nell'acqua. Inoltre si riducono l'economia di carburante e la velocità massima.

Caratteristiche e funzioni

HJU31340

Posizione positiva (la prua si alza)

Girare il selettore QSTS su (c) o (d) e la prua si alzerà mentre la moto d'acqua è in planata. In questa posizione, una parte minore della prua affonda in acqua. La resistenza dell'acqua è minore, pertanto si ha una migliore accelerazione in rettilineo durante la planata ed una velocità massima più elevata.

In determinate circostanze, la moto d'acqua potrebbe però tendere a "delfinare" (saltare nell'acqua). Qualora ciò si verificasse, selezionare l'assetto neutro o negativo (a prua bassa).

HJU37380

Maniglia di risalita

La maniglia di risalita fornisce un supporto per salire a bordo della moto d'acqua.

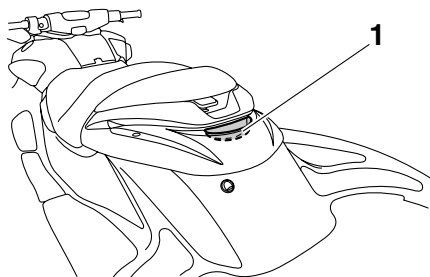

1 Maniglia di risalita

HJU34870

Golfare di prua

Il golfare di prua si trova a prua della moto d'acqua.

Il golfare di prua serve per agganciare una cima alla moto d'acqua quando la si trasporta, ormeggia, o la si traina in emergenza.



1 Golfare di prua

HJU34880

Golfari di poppa

I golfari di poppa si trovano a poppa della moto d'acqua.

I golfari di poppa servono ad attaccare una cima alla moto d'acqua quando la si trasporta o la si ormeggia.

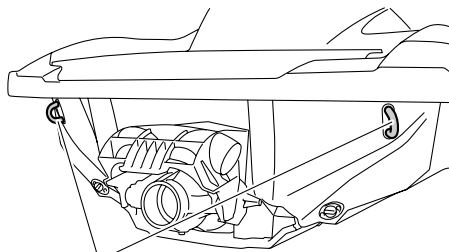

1 Golfare di poppa

HJU37400

Sistema antifurto Yamaha

Il sistema antifurto Yamaha aiuta ad evitare utilizzi non autorizzati o il furto della moto d'acqua. Le modalità di blocco e sblocco del sistema antifurto si selezionano con il telecomando in dotazione. Il motore non può essere avviato se il sistema antifurto si trova in modalità di blocco. Il motore può essere avviato solo in modalità di sblocco. (Vedere pagina 25

Caratteristiche e funzioni

per informazioni sull'utilizzo del telecomando.)



NOTA:

Le modalità di blocco e sblocco di questo sistema possono essere selezionate esclusivamente a motore spento.

HJU37410

Impostazioni del sistema antifurto Yamaha

Le impostazioni del sistema antifurto Yamaha verranno confermate tramite il numero di bip emessi durante l'azionamento del telecomando, e la spia "UNLOCK" del quadro strumenti analogico doppio. (Vedere pagina 34 per ulteriori informazioni sul quadro strumenti analogico doppio.)

Numero di bip	Modalità del sistema di antifurto Yamaha	Spia "UNLOCK"
	Blocco	Si spegne
	Sblocco (modalità operativa normale)	Si accende
	Sblocco (L-MODE)	Si accende

NOTA:

- Il cicalino suona due volte per la modalità operativa normale o tre volte per la modalità L-MODE (modalità di regime ridotto). (Vedere pagina 32 per le procedure di selezione della modalità L-MODE.)
- Se il telecomando viene azionato mentre il quadro strumenti analogico doppio è in standby, quest'ultimo effettuerà l'operazione iniziale, dopodiché verrà selezionata l'impostazione.

Per selezionare il modo di blocco:

Premere brevemente il tasto di blocco del telecomando. Il cicalino suona una volta e la spia "UNLOCK" lampeggia una volta, quindi si

spigne. Ciò indica che è stato selezionato il modo di blocco.

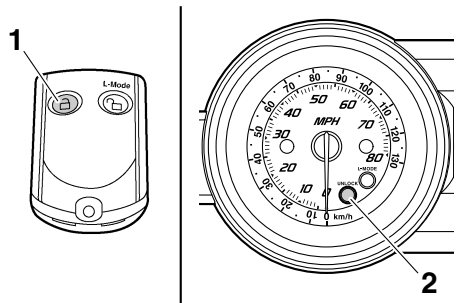

- 1 Pulsante di blocco
- 2 Spia "UNLOCK"

Per selezionare il modo di sblocco:

Premere brevemente il tasto "L-Mode" (sblocco) del telecomando. Il cicalino suona due o tre volte e la spia "UNLOCK" lampeggia due o tre volte, quindi si accende. Ciò indica che è stato selezionato il modo di sblocco.

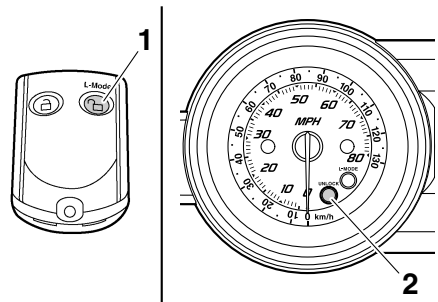

- 1 Tasto (di sblocco) "L-Mode" (modalità regime ridotto)
- 2 Spia "UNLOCK"

HJU37420

L-MODE (modalità di regime ridotto)

La modalità L-MODE limita il regime del motore a circa il 70% del regime massimo raggiungibile.

L'attivazione e la disattivazione della modalità L-MODE si possono selezionare solo con il

Caratteristiche e funzioni

telecomando. (Vedere pagina 25 per informazioni sull'utilizzo del telecomando.)

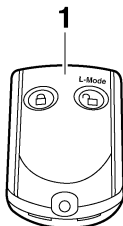

1 Telecomando

NOTA:

La modalità L-MODE si può selezionare solo quando il motore è spento con il sistema anti-furto Yamaha impostato nel modo di sblocco.

Attivazione e disattivazione della modalità L-MODE

L'attivazione della modalità L-MODE verrà confermata tramite il numero di bip emessi durante l'azionamento del telecomando, e la spia "L-MODE" del quadro strumenti analogico doppio. (Vedere pagina 34 per ulteriori informazioni sul quadro strumenti analogico doppio.)

Numero di bip	Stato operativo L-MODE	Spia "L-MODE"
● ● ●	Attivato	Si accende
● ●	Disattivato	Si spegne

NOTA:

Se il telecomando viene azionato mentre il quadro strumenti analogico doppio è in standby, quest'ultimo effettua l'operazione iniziale, dopodiché viene selezionata l'impostazione.

Per attivare la modalità L-MODE:

Premere il tasto "L-Mode" (sblocco) del telecomando per più di 4 secondi. Una volta che

il cicalino ha suonato tre volte e la spia "UNLOCK" ha lampeggiato tre volte per poi accendersi, la spia "L-MODE" si accende indicando che la modalità L-MODE è attivata.

NOTA:

Se la modalità L-MODE viene selezionata immediatamente dopo lo spegnimento del display informazioni, la spia "L-MODE" non si accenderà. La spia "L-MODE" si accenderà all'avviamento del motore.

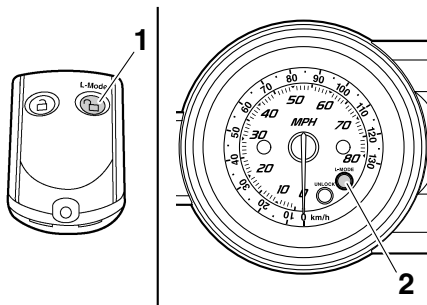

1 Tasto (di sblocco) "L-Mode" (modalità regime ridotto)

2 Spia "L-MODE"

Per disattivare la modalità L-MODE:

Premere il tasto "L-Mode" (sblocco) del telecomando per più di 4 secondi. Una volta che il cicalino ha suonato due volte e la spia "UNLOCK" ha lampeggiato due volte per poi accendersi, la spia "L-MODE" si spegne indicando che la modalità L-MODE è disattivata. Quando la modalità L-MODE è disattivata, la moto d'acqua torna alla normale modalità operativa.

Caratteristiche e funzioni

HJU37431

Quadro strumenti analogico doppio

Il quadro strumenti analogico doppio visualizza varie informazioni riguardanti la moto d'acqua.

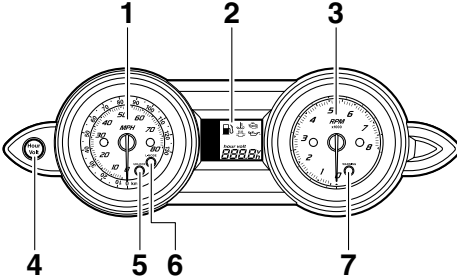

- 1 Indicatore di velocità
- 2 Display delle informazioni
- 3 Contagiri
- 4 Tasto "Hour Volt" (Ore Volt)
- 5 Spia "UNLOCK"
- 6 Spia "L-MODE"
- 7 Spia di allarme "WARNING"

Operazione iniziale del quadro strumenti analogico doppio

Quando il quadro strumenti analogico doppio entra in funzione, le lancette dell'indicatore di velocità e del contagiri effettuano una rapida escursione, mentre tutti i segmenti del display informazioni e tutte le spie si accendono. Dopo 2 secondi, la spia "WARNING", la spia "L-MODE" e gli indicatori del display informazioni si spengono, e l'unità inizia ad operare normalmente.

NOTA:

La spia "UNLOCK" si spegnerà all'avviamento del motore.

Stato di standby del quadro strumenti analogico doppio

Se il quadro strumenti analogico doppio non riceve alcun segnale operativo entro 25 secondi dall'arresto del motore, l'unità si spegnerà ed entrerà in stato di standby. Quando

il motore viene riavviato, il display e le spie torneranno nello stato precedente allo spegnimento e l'unità inizierà ad operare normalmente.

HJU37440

Indicatore di velocità

Il tachimetro mostra la velocità della moto sull'acqua.

Le cifre interne grandi dello strumento indicano la velocità della moto d'acqua in miglia all'ora "MPH" e le cifre esterne piccole indicano la velocità in chilometri all'ora "km/h".

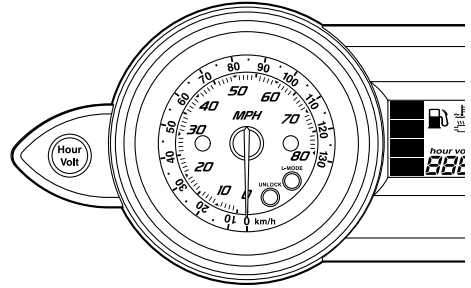

HJU37240

Contagiri

Il contagiri mostra il regime di rotazione del motore.

Le cifre interne grandi dello strumento indicano il regime di rotazione del motore $\times 1000$ RPM (giri/min.).

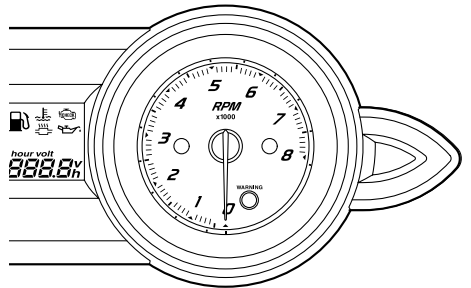

Caratteristiche e funzioni

HJU37250

Display delle informazioni

Il display delle informazioni mostra le condizioni di funzionamento della moto d'acqua.

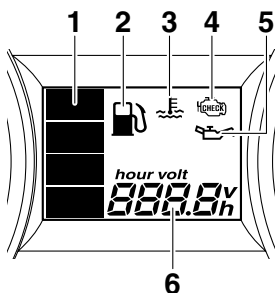

- 1 Indicatore del livello del carburante
- 2 Indicatore carburante
- 3 Simbolo di surriscaldamento del motore
- 4 Indicatore di controllo del motore
- 5 Indicatore della pressione dell'olio
- 6 Contaore/Voltmetro

HJU37261

Contaore/Voltmetro

Si può utilizzare il contaore/voltmetro come contaore o come voltmetro.

NOTA:

Il contaore viene selezionato come impostazione predefinita effettuata presso la fabbrica Yamaha.

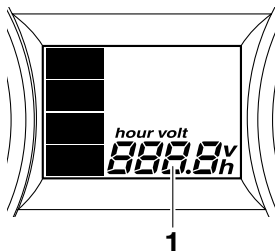

- 1 Contaore/Voltmetro

Contaore

Il contaore mostra le ore di funzionamento del motore trascorse da quando la moto d'acqua era nuova.

Per commutare sul contaore partendo dal voltmetro:

Premere il tasto "Hour Volt" (Ore Volt) per almeno 1 secondo. Il display passa dal voltmetro al contaore.

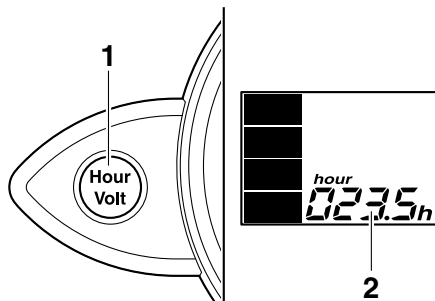

- 1 Tasto "Hour Volt" (Ore Volt)
- 2 Contaore

Voltmetro

Il voltmetro mostra la tensione della batteria. Se la tensione di batteria è conforme alle specifiche, il voltmetro visualizza circa 12 Volt. Se la tensione della batteria è scesa in modo significativo, sul voltmetro appare "LO". Se la tensione della batteria è salita in modo significativo, appare "HI". Se appare "HI" oppure "LO", ritornare immediatamente a riva e fare controllare la moto d'acqua da un concessionario Yamaha.

Caratteristiche e funzioni

Per commutare sul voltmetro partendo dal contaore:

Premere il tasto "Hour Volt" (Ore Volt) per almeno 1 secondo. Il display passa dal contaore al voltmetro.

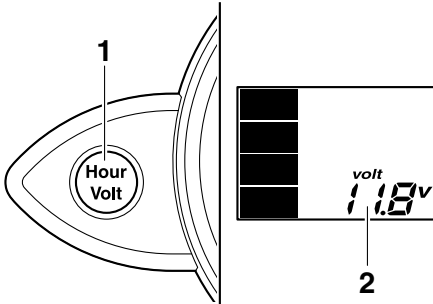

- 1 Tasto "Hour Volt" (Ore Volt)
- 2 Voltmetro

HJU37270

Indicatore del livello del carburante

L'indicatore del livello carburante consente di controllare comodamente il livello del carburante durante la guida.

L'indicatore ha quattro segmenti che indicano la quantità di carburante rimanente all'interno del serbatoio. I segmenti del display dell'indicatore del livello carburante scompaiono uno per volta man mano che il livello carburante si riduce.

NOTA:

Il livello del carburante è più preciso quando la moto d'acqua si trova in orizzontale su un carrello o in acqua.

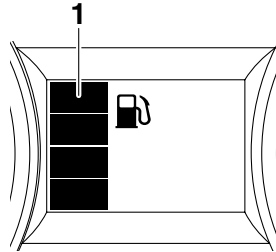

- 1 Indicatore del livello del carburante

HJU37280

Allarme livello carburante

Se il carburante che resta nel serbatoio scende a circa 18 L (4.8 US gal, 4.0 Imp. gal), il segmento più basso del livello carburante, l'indicatore del livello del carburante e la spia di allarme "WARNING" lampeggiano, ed il cicalino suona in modo intermittente.

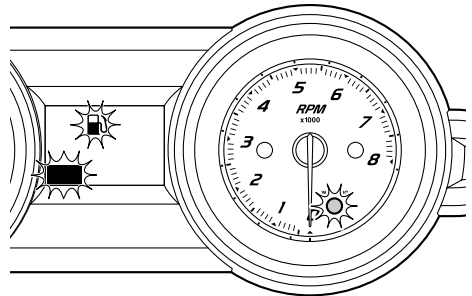

Se ciò dovesse accadere, fare rifornimento di carburante il prima possibile.

I segnali di allarme vengono eliminati quando il motore viene riavviato dopo il rifornimento di carburante.

Caratteristiche e funzioni

NOTA:

Premere il tasto “Hour Volt” (Ore Volt) per spegnere il cicalino.

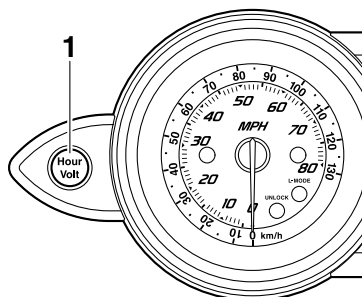

1 Tasto “Hour Volt” (Ore Volt)

NOTA:

Premere il tasto “Hour Volt” (Ore Volt) per spegnere il cicalino.

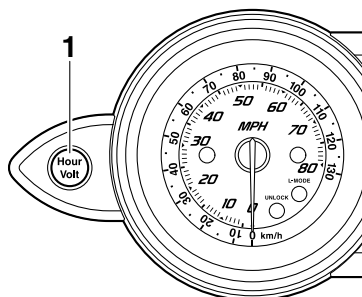

1 Tasto “Hour Volt” (Ore Volt)

HJU37290

Spia di allarme pressione olio

Se la pressione dell’olio scende in modo significativo, la spia di allarme “WARNING” ed il simbolo di allarme della pressione dell’olio lampeggiano, e il cicalino suona in modo intermittente. Contemporaneamente, il regime massimo di rotazione del motore viene limitato per evitare danni.

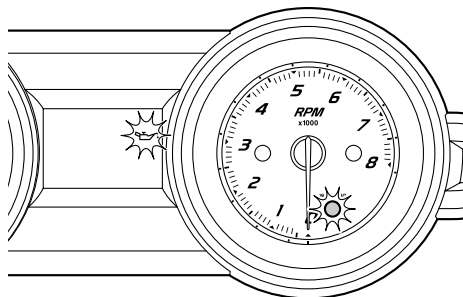

In tal caso, ridurre immediatamente il regime di rotazione del motore, tornare a riva e controllare il livello dell’olio motore. (Vedere pagina 46 per le procedure di controllo del livello dell’olio motore.) Se il livello dell’olio è insufficiente, far controllare la moto d’acqua da un concessionario Yamaha.

HJU37300

Spia di allarme surriscaldamento motore

Se la temperatura dell’olio aumenta in modo significativo, la spia di allarme “WARNING” ed il simbolo di surriscaldamento del motore lampeggiano, e il cicalino suona in modo intermittente. Quindi, la spia di allarme “WARNING” ed il simbolo di surriscaldamento del motore smettono di lampeggiare e restano accesi, e il cicalino suona in modo continuativo. Dal momento in cui la spia ed il simbolo iniziano a lampeggiare ed il cicalino a suonare, il regime massimo di rotazione del motore viene limitato per prevenire danni.

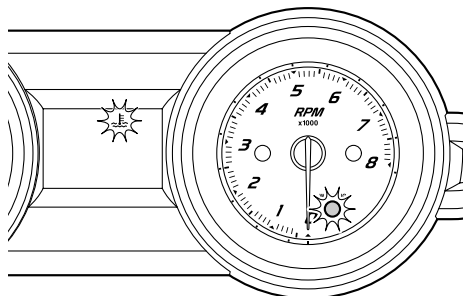

In tal caso, ridurre immediatamente il regime di rotazione del motore, tornare a riva, e poi assicurarsi che le uscite di controllo dell’ac-

Caratteristiche e funzioni

qua di raffreddamento di babordo (sinistra) funzionino correttamente durante il funzionamento del motore. Se non c'è scarico d'acqua, spegnere il motore, e poi controllare che la presa d'aspirazione dell'idrogetto non sia intasata. (Vedere pagina 87 per le procedure di pulizia della presa d'acqua dell'idrogetto.)

ATTENZIONE: Se risultasse impossibile identificare ed eliminare la causa del surriscaldamento, contattare un concessionario Yamaha. Continuando ad utilizzare la moto d'acqua a velocità elevate si possono provocare gravi danni al motore. [HCJ00041]

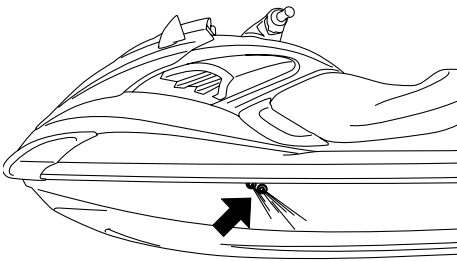

NOTA:

Premere il tasto "Hour Volt" (Ore Volt) per spegnere il cicalino.

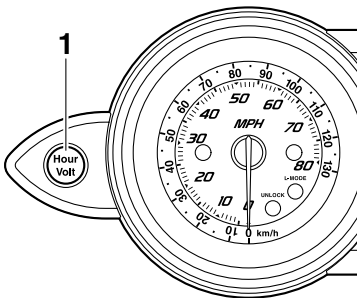

1 Tasto "Hour Volt" (Ore Volt)

HJU37310

Spia di allarme controllo motore

Se viene rilevato il guasto di un sensore o un cortocircuito, la spia di allarme "WARNING"

ed il simbolo di allarme controllo motore iniziano a lampeggiare, e il cicalino suona in modo intermittente.

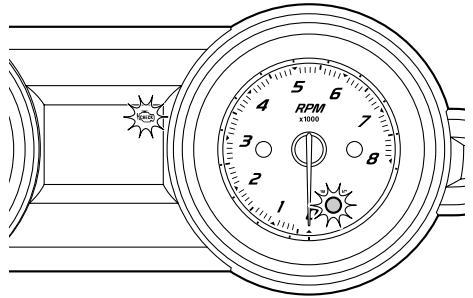

In tal caso, ridurre il regime di rotazione del motore, ritornare a riva, e fare controllare il motore da un concessionario Yamaha.

NOTA:

Premere il tasto "Hour Volt" (Ore Volt) per spegnere il cicalino.

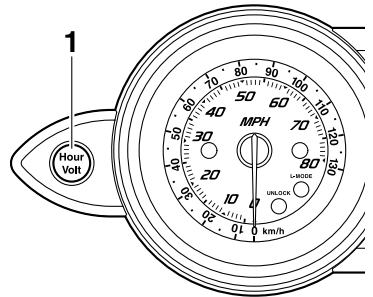

1 Tasto "Hour Volt" (Ore Volt)

HJU37320

Gavone e cassetto portaoggetti

Il mezzo dispone di un gavone di prua, di un cassetto portaoggetti e di uno scomparto impermeabile all'acqua.

Soltanto lo scomparto impermeabile all'acqua chiuso bene è a tenuta stagna. Se si trasportano oggetti che vanno tenuti asciutti, come i manuali, riporli in una busta impermeabile.

Caratteristiche e funzioni

Accertarsi che il gavone e il cassetto portaoggetti siano chiusi fermamente prima di utilizzare la moto d'acqua.

HJU37330

Gavone di prua

Il gavone di prua si trova a prua.

Per aprire il gavone di prua:

Premere la leva a scatto del cofano, e poi alzare il cofano.

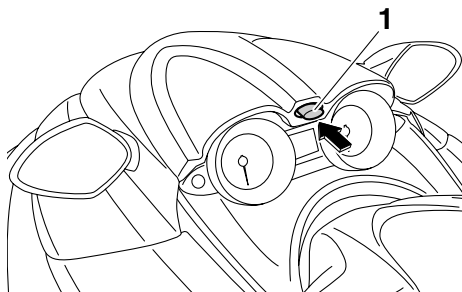

1 Leva a scatto del cofano

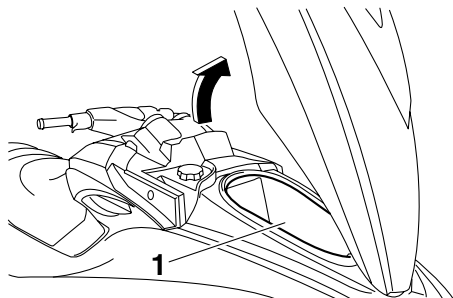

1 Gavone di prua

Gavone di prua:

Capacità:

68.4 L (18.1 US gal, 15.0 Imp.gal)

Limite di carico:

5.0 kg (11 lb)

Per chiudere il gavone di prua:

Premere sul retro del cofano fino a quando si aggancia fermamente.



HJU37350

Cassetto portaoggetti

Un cassetto portaoggetti si trova di fronte alla sella.

Caratteristiche e funzioni

Per aprire il cassetto portaoggetti:

Fare scorrere verso di sé la leva a scatto del cassetto portaoggetti, e poi alzare il coperchio.

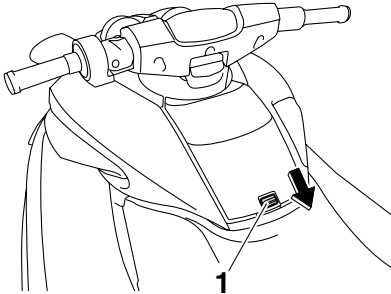

1 Leva di chiusura del cassetto portaoggetti

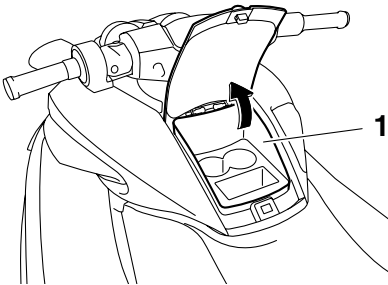

1 Cassetto portaoggetti

Cassetto portaoggetti:

Capacità:

3.5 L (0.9 US gal, 0.8 Imp.gal)

Limite di carico:

1.0 kg (2 lb)

Per chiudere il cassetto portaoggetti:

Premere verso il basso coperchio fino a quando si aggancia fermamente.

Portabibite

Con il cassetto porta oggetti è in dotazione anche un portabibite rimovibile assieme al supporto per il telecomando.

Non utilizzare il portabibite quando si guida la moto d'acqua.

Quando si utilizza la moto d'acqua, riporre il telecomando nell'apposito supporto.

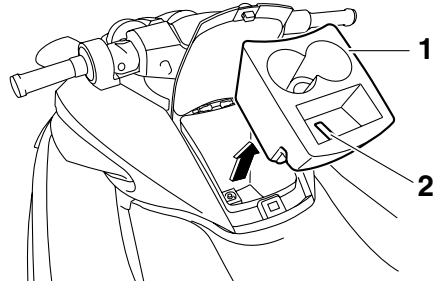

1 Portabibite

2 Portatelecomando

HJU37230

Scomparto impermeabile all'acqua

Lo scomparto impermeabile all'acqua si trova sotto la sella posteriore.

Per aprire lo scomparto impermeabile all'acqua:

- (1) Togliere la sella posteriore. (Vedere pagina 23 per le procedure di rimozione ed installazione della sella posteriore.)

Caratteristiche e funzioni

(2) Girare il tappo in senso antiorario.

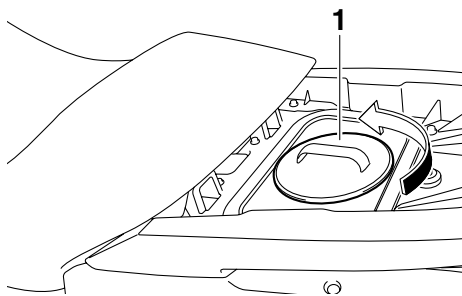

1 Tappo

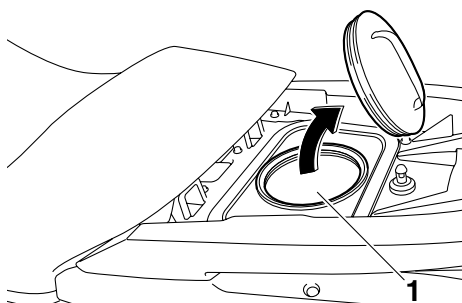

1 Scomparto impermeabile all'acqua

Scomparto impermeabile all'acqua:

Capacità:

8.7 L (2.3 US gal, 1.9 Imp. gal)

Limite di carico:

3.0 kg (7 lb)

Per chiudere lo scomparto impermeabile all'acqua:

- (1) Girare il tappo in senso orario fino a quando si arresta.
- (2) Installare la sella posteriore.

HJU31821

Carburante ed olio

HJU37222

Carburante

HWJ00282



AVVERTENZA

- La benzina ed i vapori di benzina sono estremamente infiammabili. Per evitare incendi e esplosioni e per ridurre il rischio di infortuni durante il rifornimento, rispettare queste istruzioni.
- La benzina è velenosa e può provocare infortuni o la morte. Maneggiare la benzina con cautela. Non aspirare mai la benzina con la bocca. In caso di ingestione di benzina, di aspirazione di una forte quantità di vapori di benzina, o se la benzina entra negli occhi, farsi vedere immediatamente dal proprio medico. Se si sparge benzina sulla pelle, lavarsi con acqua e sapone. Se si sparge benzina sugli abiti, cambiarli.

HCJ00321

ATTENZIONE

- Non utilizzare benzina con piombo. La benzina con piombo può danneggiare seriamente il motore.
- Evitare la penetrazione di acqua o di corpi estranei nel serbatoio del carburante. Se contaminato, il carburante può provocare prestazioni scarse e danneggiamenti del motore. Usare soltanto benzina nuova che sia stata conservata in contenitori puliti.

Carburante consigliato:

Benzina normale senza piombo con un minimo numero di ottano pari a

86

(numero di ottano alla pompa) = $(R + M)/2$

90 (numero di ottano controllato)

Carburante a base di alcool

Vi sono due tipi di carburante a base di alcool: quello contenente etanolo e quello contenente metanolo.

Si può usare il carburante contenente etanolo se il contenuto di etanolo non supera il 10% ed il carburante è conforme al numero di ottano minimo. L'E-85 è una miscela di carburante contenente l'85% di etanolo e pertanto non deve venire usato in questa moto d'acqua. Tutte le miscele all'etanolo che contengono più del 10% di etanolo possono provocare il danneggiamento del circuito del carburante o problemi nelle prestazioni del motore.

La Yamaha sconsiglia il carburante a base di alcool contenente metanolo perchè può provocare il danneggiamento del circuito del carburante e problemi nelle prestazioni del motore.

Per riempire il serbatoio carburante:

- (1) Prima del rifornimento, spegnere il motore. Non stare in piedi o seduti sulla moto d'acqua. Non effettuare mai il rifornimento mentre si fuma, o in vicinanza di scintille, fiamme libere, o altre fonti di accensione.
- (2) Posizionare la moto d'acqua in una zona ben ventilata ed in posizione orizzontale.
- (3) Rimuovere le selle, e poi controllare il livello del carburante. (Vedere pagina 23 per le procedure di rimozione ed installazione della sella.)
- (4) Aprire il cofano. (Vedere pagina 24 per le procedure di apertura e chiusura del cofano.)
- (5) Aprire il tappo del bocchettone del serbatoio del carburante e versare lentamente il carburante nel serbatoio. Interrompere il rifornimento quando il livello del carburante raggiunge circa 50 mm (2 in) dal limite superiore del serbatoio. Non

Istruzioni per l'uso

riempire eccessivamente il serbatoio carburante. Considerando che il carburante, riscaldandosi, si espande, il calore del motore o del sole può fare traboccare il carburante dal serbatoio. Non lasciare la moto d'acqua con il serbatoio carburante pieno sotto la luce solare diretta.

Capacità del serbatoio del carburante:
70 L (18.5 US gal, 15.4 Imp.gal)

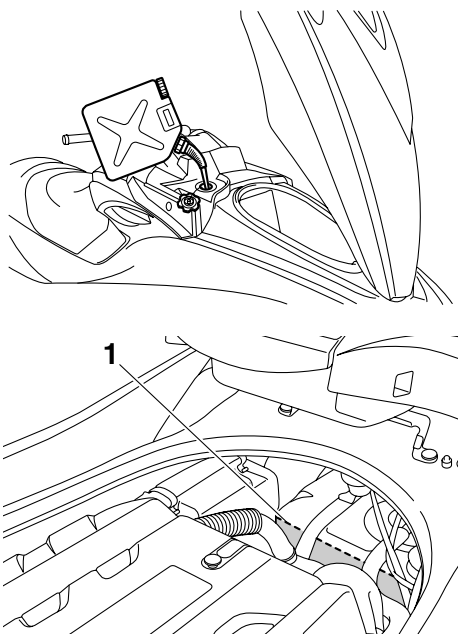

1 Circa 50 mm (2 in) dalla sommità del serbatoio carburante

- (6) Asciugare immediatamente con uno straccio l'eventuale carburante versato.
- (7) Installare il tappo del bocchettone del serbatoio del carburante, e poi chiudere il cofano. Prima di utilizzare la moto d'acqua, assicurarsi che il tappo del bocchettone del serbatoio del carburante ed il cofano siano chiusi saldamente.

- (8) Installare le selle. Prima di utilizzare la moto d'acqua, assicurarsi che le selle siano fissate correttamente.

HJU31891

Olio motore

HGJ00281

ATTENZIONE

Utilizzare soltanto olio per motore a 4 tempi. L'utilizzo di olio per motori a 2 tempi potrebbe danneggiare gravemente il motore.

Accertarsi che l'olio motore sia al livello specificato. Aggiungere olio secondo necessità. (Vedere pagina 46 per le procedure di controllo del livello dell'olio motore.) Utilizzare una combinazione delle specifiche olio SAE e API raccomandate e indicate nella tabella sottostante.

SAE								API
-4	14	32	50	68	86	104	122	F
-20	-10	0	10	20	30	40	50	C
10W-30								SE SF SG SH SJ SL
10W-40								
						20W-40		
						20W-50		

HJU31980

Controlli prima dell'utilizzo

HJU31991

Elenco dei controlli prima dell'utilizzo

Prima di utilizzare la moto d'acqua, eseguire i controlli riportati nell'elenco che segue.

HWJ00411

AVVERTENZA

La mancata esecuzione di una ispezione o manutenzione corretta della moto d'acqua aumenta la possibilità di un incidente o di un danneggiamento della moto d'acqua. Non utilizzare la moto d'acqua se si constatano problemi. Se risulta impossibile eliminare un problema con le procedure fornite in questo manuale, fare ispezionare la moto d'acqua da un concessionario Yamaha.

VOCE	PROCEDURA DI CONTROLLO	PAGINA
PRIMA DELLA MESSA IN ACQUA O DELL'UTILIZZO		
Vano motore	Rimuovere la sella ed il gavone di prua per ventilare il vano motore. Controllare che non ci siano vapori di carburante o collegamenti elettrici allentati.	46
Sentina	Controllare che non ci sia acqua e carburante e, se necessario, eliminarli.	48
Tappi di scarico di poppa	Controllare la corretta installazione.	49
Leva dell'acceleratore	Controllare che la leva dell'acceleratore ritorni in posizione agevolmente.	50
Sistema di virata	Controllare il corretto funzionamento. Controllare che il manubrio sia bloccato saldamente.	50
Leva del cambio e cuchia ribaltabile per l'inversione del flusso	Controllare il corretto funzionamento.	51
QSTS	Controllare il corretto funzionamento.	51
Carburante ed olio	Controllare i livelli del carburante e dell'olio, rabboccare se necessario. Controllare che i tubi flessibili ed i serbatoi non presentino perdite.	46, 46
Separatore acqua	Controllare che non ci sia acqua e, se necessario, scaricarla.	47
Batteria	Controllare il livello del liquido e le condizioni della batteria.	49
Cofano	Controllare che il cofano sia fissato correttamente.	24
Selle anteriore e posteriore	Controllare che le selle siano fissate correttamente.	23
Scafo e ponte	Controllare che lo scafo ed il ponte non presentino fessure o altri danneggiamenti.	46
Presa d'acqua dell'idrogetto	Controllare che non ci siano detriti e, se necessario, rimuoverli.	52
Estintore	Controllarne lo stato e, se necessario, sostituirlo.	49
Tirante di spegnimento di emergenza del motore	Controllarne lo stato e, se logorato o rotto, sostituirlo.	53

Istruzioni per l'uso

VOCE	PROCEDURA DI CONTROLLO	PAGINA
Interruttori	Controllare il corretto funzionamento dell'interruttore di avviamento, dell'interruttore di spegnimento motore e dell'interruttore di spegnimento di emergenza del motore.	53
DOPO LA MESSA IN ACQUA		
Uscita di controllo dell'acqua di raffreddamento	Controllare che l'acqua fuoriesca quando il motore è in funzione ed il mezzo è in acqua.	54
Strumento analogico doppio	Controllare che vengano visualizzate le indicazioni di allarme ed il corretto funzionamento.	54

NOTA:

Eseguire tutti i controlli sopra elencati ogni volta che si utilizza la moto d'acqua. Questo è fattibile in breve tempo. Vale la pena di prendersi il tempo che tali controlli richiedono, per garantire la sicurezza e l'affidabilità del mezzo.

HJU32280

Punti da controllare prima dell'utilizzo

HJU32331

Vano motore

HWJ00460

AVVERTENZA

La mancata ventilazione del vano motore può causare incendi o esplosioni. Non avviare il motore in caso di perdite di carburante o di collegamenti elettrici allentati.

Prima di utilizzare il mezzo, ventilare sempre il vano motore.

Per ventilare il vano motore, rimuovere le selle. (Vedere pagina 23 per le procedure di rimozione ed installazione della sella.) Lasciare il vano motore aperto per alcuni minuti per permettere la fuoriuscita di eventuali vapori di carburante.

Inoltre verificare che non ci siano collegamenti elettrici allentati.

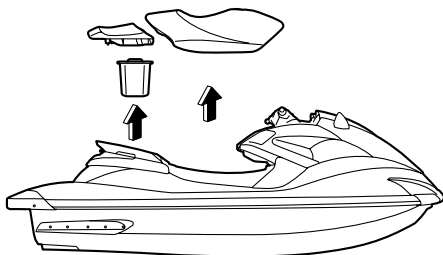

HJU32350

Scafo e ponte

Controllare che lo scafo ed il ponte non presentino fessure o altri danneggiamenti. Se si riscontrano danneggiamenti, fare riparare la moto d'acqua da un concessionario Yamaha.

HJU36871

Livello carburante

Accertarsi che ci sia carburante sufficiente nel serbatoio carburante prima di ogni utilizzo.

Inoltre, controllare che non ci siano perdite, fessurazioni o anomalie nell'impianto di ali-

mentazione. (Vedere pagina 76 per i punti da controllare e per le procedure corrette.)

- (1) Aprire il cofano e togliere il tappo del bocchettone del serbatoio del carburante per scaricare la pressione che si fosse eventualmente formata nel serbatoio del carburante. (Vedere pagina 24 per le procedure di apertura e chiusura del cofano.)
- (2) Rimuovere le selle. (Vedere pagina 23 per le procedure di rimozione ed installazione della sella.)
- (3) Controllare il livello del carburante, rabboccare se necessario. (Vedere pagina 42 per le procedure di rifornimento.)
- (4) Installare il tappo del bocchettone del serbatoio del carburante, e poi chiudere il cofano ed installare le selle.

HJU36882

Livello dell'olio motore

Controllare il livello dell'olio motore prima di ogni utilizzo.

HWJ00340

AVVERTENZA

Quando si spegne il motore, l'olio motore è bollente. Il contatto o la penetrazione di olio motore negli indumenti può provocare ustioni.

HCJ01001

ATTENZIONE

Accertarsi che detriti e acqua non penetrino nel foro di riempimento dell'olio. Detriti ed acqua nel motore possono provocare danneggiamenti gravi del motore.

Controllo del livello dell'olio motore:

- (1) Posizionare la moto d'acqua a terra in una posizione perfettamente piana con il motore spento.

Istruzioni per l'uso

NOTA:

Se il motore era acceso, lasciare depositare l'olio motore aspettando 5 minuti o più prima di controllare il livello dell'olio.

- (2) Rimuovere le selle. (Vedere pagina 23 per le procedure di rimozione ed installazione della sella.)
- (3) Togliere l'astina di livello, asciugarla con uno straccio, e poi reinserirla completamente nel tubo dell'astina di livello. Togliere ancora l'astina di livello e controllare che il livello dell'olio sia tra i riferimenti di livello minimo e massimo.

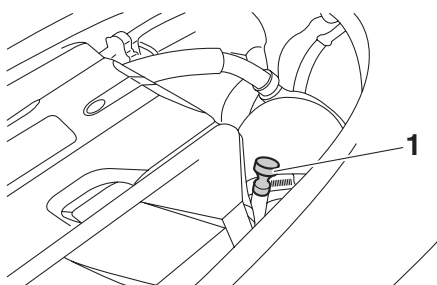

1 Astina

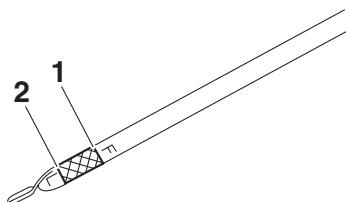

1 Riferimento di livello massimo

2 Riferimento di livello minimo

- (4) Se il livello dell'olio motore è inferiore al riferimento di livello minimo, eseguire le fasi 5–7 per aggiungere olio sufficiente a portare il livello tra i riferimenti di livello minimo e massimo sull'astina. Se il livello

dell'olio motore è notevolmente superiore al riferimento di livello massimo, incaricare un concessionario Yamaha di eseguire l'assistenza sulla moto d'acqua.

- (5) Togliere il tappo del bocchettone olio motore.

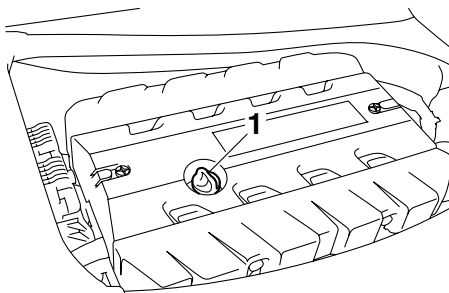

1 Tappo bocchettone serbatoio dell'olio motore

- (6) Versare l'olio motore nel foro di riempimento. Aspettare circa 5 minuti fino a quando l'olio motore si deposita.

NOTA:

La differenza tra i riferimenti di livello minimo e massimo sull'astina di livello corrisponde a circa 1 litro di olio motore.

- (7) Ripetere le fasi 3–6 fino a quando l'olio motore ha raggiunto il livello corretto.
- (8) Installare il tappo del bocchettone olio motore, e poi installare le selle.

HJU32420

Separatore acqua

Controllare che il separatore non contenga acqua. Il separatore trattiene l'acqua penetrata attraverso il condotto di sfiato del serbatoio del carburante se la moto d'acqua si è capo-

volta. Normalmente il separatore d'acqua è vuoto.

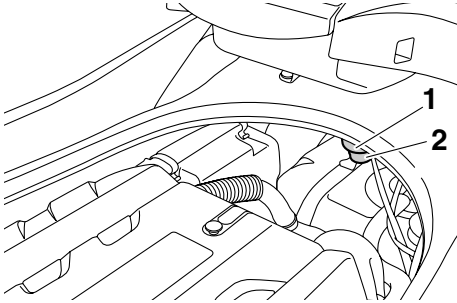

- 1 Separatore acqua
- 2 Vite di scarico

Se il separatore contiene dell'acqua, scaricarla togliendo il tappo filettato di scarico. Posizionare un contenitore sotto al separatore d'acqua per raccogliere l'acqua scaricata oppure usare un panno asciutto per assorbire l'acqua che potrebbe cadere nella moto d'acqua. Se cade dell'acqua nel mezzo, accertarsi di asciugarla con un panno asciutto. Ricordarsi di installare il tappo filettato di scarico dopo aver scaricato l'acqua dal separatore.

HJU32452

Sentina

Verificare la presenza di umidità e di residui di carburante nella sentina. **ATTENZIONE: L'acqua in eccesso presente nel vano motore può essere spruzzata nel motore causando gravi danni.** [HCJ00341]

Questa moto d'acqua è equipaggiata con un sistema di scarico sentina convenzionale a depressione e di un sistema di scarico sentina elettrico. Il sistema di scarico elettrico della sentina è attivo quando il motore è in funzione. Quando l'acqua in eccesso raggiunge la mandata dell'acqua della pompa elettrica del-

la sentina, la pompa elettrica scarica l'acqua dalla sentina dall'uscita di controllo a poppa.

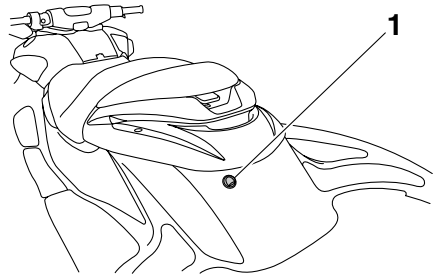

- 1 Scarico elettrico dell'acqua di sentina dall'uscita di controllo

Una piccola quantità d'acqua rimane nella sentina e deve venire scaricata manualmente. Per scaricare tutta l'acqua residua, portare la moto d'acqua a riva ed eseguire la seguente procedura.

Per scaricare l'acqua dalla sentina:

- (1) Togliere i tappi di scarico di poppa.
- (2) Alzare la prua della moto d'acqua fino a quando l'acqua si è scaricata.
- (3) Dopo aver scaricato l'acqua, asciugare la sentina con stracci asciutti, per essere certi che sia completamente asciutta.
- (4) Installare i tappi di scarico.

ATTENZIONE: Prima di installare i tappi di scarico, eliminare dalle filettature qualsiasi corpo estraneo, come sporco o sabbia. Altrimenti i tappi di scarico potrebbero danneggiarsi consentendo all'acqua di entrare nel vano motore. Prima di varare la moto d'acqua, accertarsi che i tappi di scarico di poppa siano ben serrati. Altrimenti l'acqua potrebbe inondare il vano motore e causare l'affondamento della moto d'acqua. [HCJ00361]

Istruzioni per l'uso

HJU32472

Tappi di scarico di poppa

Controllare se i tappi di scarico di poppa sono installati correttamente.

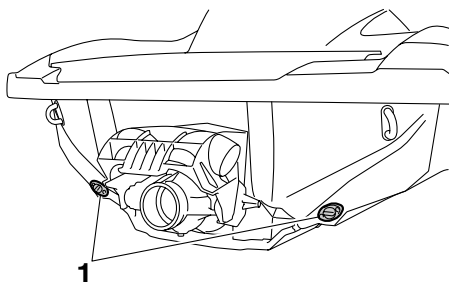

1 Tappi di scarico di poppa

HJU32482

Batteria

Controllare il livello del liquido della batteria e verificare che la batteria abbia una carica sufficiente ad avviare facilmente il motore.

AVVERTENZA! Non utilizzare mai la moto d'acqua se la batteria non ha una carica sufficiente ad avviare il motore o se presenta altri segni di carica ridotta. Una batteria non del tutto carica può lasciarvi in difficoltà. [HWJ01240]

Ricaricare la batteria o sostituirla nel caso in cui fosse in cattive condizioni. (Vedere alla pagina 81 per le procedure di ricarica della batteria.)

Accertarsi inoltre che i cavi della batteria siano fissati saldamente e che non ci siano tracce di corrosione sui morsetti della batteria. Controllare che il tubo di sfiato sia collegato saldamente alla batteria e che non sia danneggiato. **AVVERTENZA! Potrebbero verificarsi incendi o esplosioni se il tubo di**

sfiato è danneggiato, ostruito o non connesso correttamente. [HWJ00451]

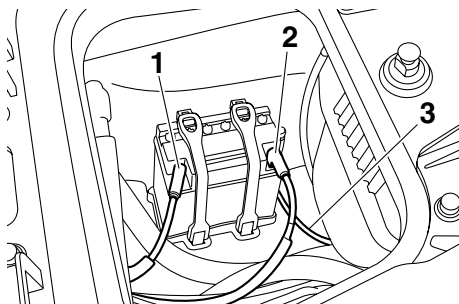

- 1 Morsetto negativo (-) della batteria: cavo nero
- 2 Morsetto positivo (+) della batteria: cavo rosso
- 3 Tubo di sfiato

Accertarsi che la batteria sia fissata saldamente in posizione.

HJU32541

Estintore

Verificare che ci sia un estintore carico a bordo.

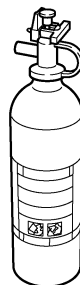

Il supporto ed il coperchio dell'estintore si trovano nel gavone di prua.

Per riporre l'estintore, sganciare la cinghia e togliere il coperchio. Porre l'estintore nel supporto, e poi mettere il coperchio sull'estintore.

Fissare saldamente il coperchio e l'estintore con la cinghia.

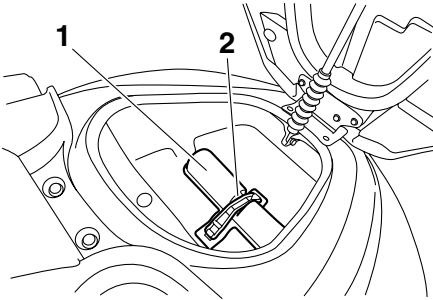

- 1 Supporto e copertura dell'estintore
- 2 Cinghia

Per controllare l'estintore, vedere le istruzioni fornite dal produttore dell'estintore. Tenere sempre l'estintore fissato nel supporto con il suo coperchio in posizione.

Portare sempre un estintore a bordo. L'estintore non fa parte dell'equipaggiamento standard di questa moto d'acqua. Se non ne possiede uno, contattare un concessionario Yamaha o un rivenditore di estintori per acquistarne uno che sia conforme alle specifiche.

HJU32591

Leva dell'acceleratore

Controllare il corretto funzionamento della leva dell'acceleratore.

Stringere e rilasciare più volte la leva dell'acceleratore per verificare che non vi siano punti di rallentamento nella sua corsa. La leva deve muoversi agevolmente lungo tutta la sua cor-

sa e ritornare automaticamente in posizione iniziale quando viene rilasciata.

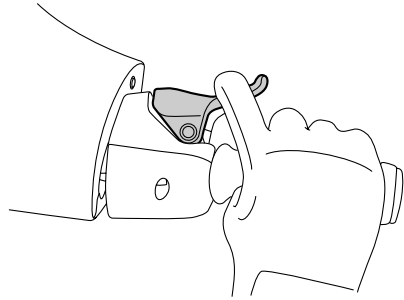

HJU37390

Sistema di virata

Accertarsi che il manubrio non sia allentato. Girarlo il più possibile a destra ed a sinistra per accertarsi che si muova agevolmente e senza impedimenti lungo tutta la sua corsa. Inoltre accertarsi che l'ugello direzionale cambi direzione nello stesso senso in cui si gira il manubrio, e che non ci sia del gioco tra il manubrio e l'ugello direzionale.

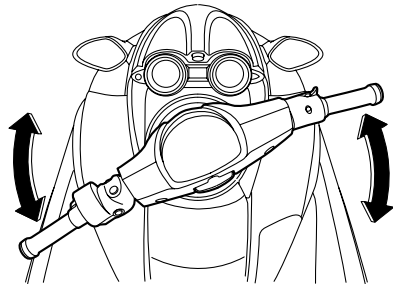

Spingere il manubrio in alto ed in basso per verificare che la leva di blocco ed il manubrio siano bloccati in posizione. (Vedere "Sistema

Istruzioni per l'uso

dello sterzo telescopico” a pagina 28 per maggiori informazioni.)

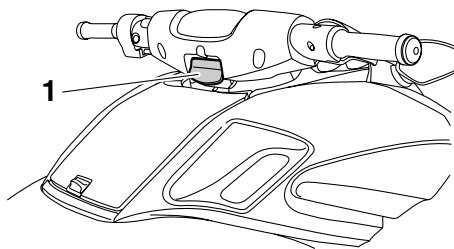

1 Leva di blocco

HJU36581

Leva del cambio e cucchiaia ribaltabile per l'inversione del flusso

HWJ00031

AVVERTENZA

Non toccare la cucchiaia ribaltabile per l'inversione del flusso mentre si aziona la leva del cambio poiché ci si potrebbe schiacciare le dita.

Controllare che la leva del cambio e la cucchiaia ribaltabile per l'inversione del flusso funzionino correttamente.

Accertarsi che la cucchiaia ribaltabile si abbassi completamente quando si tira verso l'alto la leva del cambio.

Accertarsi inoltre che la cucchiaia ribaltabile si alzi completamente quando si spinge verso il basso la leva del cambio.

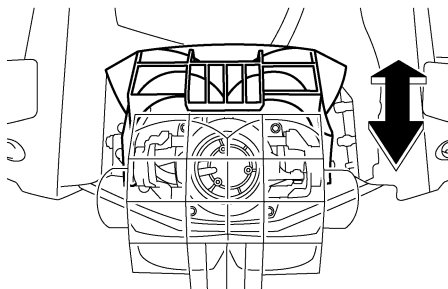
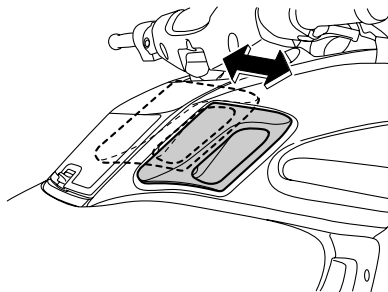

HJU32641

Sistema di cambio rapido dell'assetto (QSTS)

Azionare più volte la leva di sgancio del cambio di assetto e il selettore del sistema QSTS per controllare se funzionano correttamente.

- (1) Stringere la leva di sgancio del selettore QSTS e controllare che ritorni agevol-

Istruzioni per l'uso

mente nella sua posizione originaria quando la si rilascia.

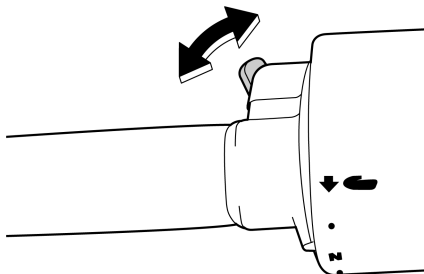

- (2) Controllare che il selettore QSTS giri agevolmente quando si stringe la leva e controllare che il selettore si blocchi in ogni posizione quando si rilascia la leva.

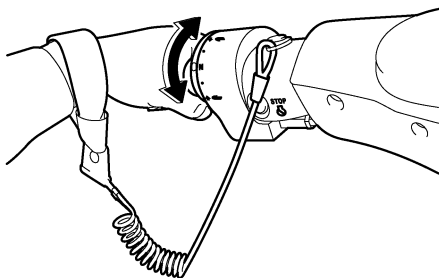

- (3) Controllare se l'angolo dell'ugello direzionale cambia quando si sposta il selettore QSTS dalla posizione neutra alla posizio-

ne di prua verso l'alto o di prua verso il basso.

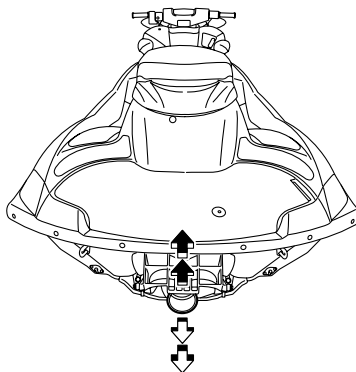
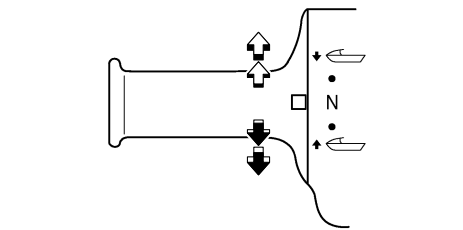

Se il meccanismo non funziona correttamente, incaricare un concessionario Yamaha dei dovuti interventi di assistenza.

HJU32651

Preso d'acqua dell'idrogetto

Verificare attentamente che nella presa d'acqua dell'idrogetto non ci siano alghe, detriti o altri corpi estranei che possano ostacolare l'aspirazione dell'acqua. Se l'aspirazione dell'acqua è intasata, pulirla. (Vedere pagina 87 per le procedure di pulizia della presa d'acqua dell'idrogetto.)

Se si utilizza la moto d'acqua con la presa d'acqua otturata, potrebbe verificarsi il fenomeno della cavitazione, con una conseguente riduzione della spinta ed un possibile danneggiamento dell'idrogetto. In alcuni casi, il motore può surriscaldarsi per la mancanza di acqua di raffreddamento, e conseguentemen-

Istruzioni per l'uso

te danneggiarsi. L'acqua di raffreddamento viene mandata al motore dall'idrogetto.

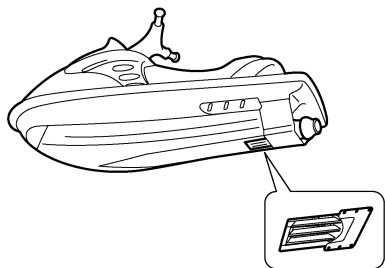

HJU32661

Tirante di spegnimento di emergenza del motore

Verificare che il tirante di spegnimento di emergenza del motore non sia logorato o rotto. Se il tirante è danneggiato, sostituirlo.

AVVERTENZA! Non tentare mai di riparare il tirante di spegnimento di emergenza del motore o di annodarlo. Il tirante di spegnimento di emergenza del motore potrebbe non sganciarsi quando il pilota cade in acqua, permettendo alla moto d'acqua di proseguire la sua corsa e di provocare incidenti. [HWJ01220]

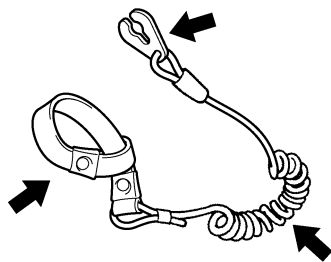

HJU32671

Interruttori

HCJ00410

ATTENZIONE

Per il controllo degli interruttori, non tenere il motore della moto d'acqua in funzione

per più di 15 secondi a terra senza mandata d'acqua, altrimenti il motore potrebbe surriscaldarsi.

Controllare il corretto funzionamento dell'interruttore di avviamento, dell'interruttore di spegnimento motore e dell'interruttore di spegnimento di emergenza del motore.

Premere l'interruttore di avviamento per accendere il motore. Non appena il motore inizia a funzionare, premere l'interruttore di spegnimento motore e verificare che il motore si spenga immediatamente. Riavviare il motore e poi tirare il tirante di spegnimento di emergenza del motore per sfilare la forcella dall'interruttore di spegnimento di emergenza del motore e verificare che il motore si spenga immediatamente. (Vedere le pagine da 26 a 26 per le informazioni sul corretto funzionamento dell'interruttore di avviamento, dell'interruttore di spegnimento motore e dell'interruttore di spegnimento di emergenza del motore.)

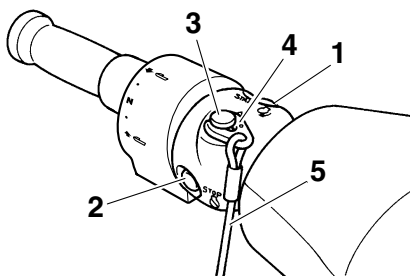

- 1 Interruttore di avviamento
- 2 Interruttore di spegnimento motore
- 3 Interruttore di spegnimento di emergenza del motore
- 4 Forcella
- 5 Tirante di spegnimento di emergenza del motore

HJU36890

Uscite di controllo dell'acqua di raffreddamento

Verificare che l'acqua fuoriesca dalle uscite di controllo di babordo (sinistra) quando il motore è in funzione e il mezzo è in acqua. (Vedere pagina 27 per ulteriori istruzioni.)

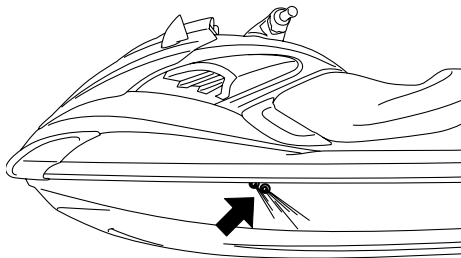

HJU37450

Strumento analogico doppio

Verificare il corretto funzionamento dello strumento analogico doppio mentre la moto d'acqua è in acqua. (Vedere pagina 34 per informazioni sul corretto funzionamento dello strumento analogico doppio.)

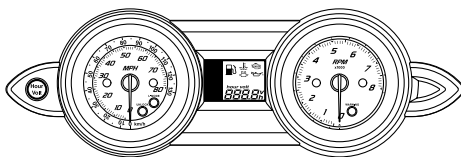

HJU32742

Utilizzo della moto d'acqua

HWJ00510

AVVERTENZA

Prima di utilizzare la moto d'acqua, acquisire dimestichezza con tutti i comandi. Consultare un concessionario Yamaha se non si comprende completamente un comando o una funzione. La mancata comprensione del funzionamento dei comandi può provocare incidenti o impedire di evitarli.

HCJ00460

ATTENZIONE

Prima di varare la moto d'acqua, accertarsi che i tappi di scarico di poppa siano ben serrati.

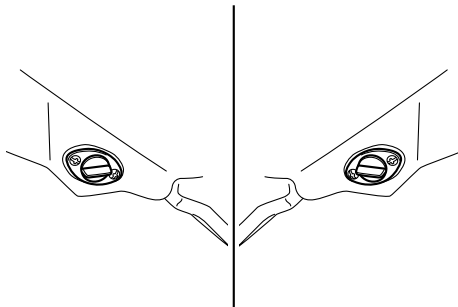

HJU36661

Rodaggio

HCJ00430

ATTENZIONE

Il mancato rispetto della procedura di rodaggio del motore può ridurre la durata o provocare gravi danni al motore.

Il periodo di rodaggio è essenziale per permettere ai vari componenti del motore di assestarsi tra loro e per creare superfici di accoppiamento levigate che garantiscono i giochi di funzionamento corretti. Questo ga-

Istruzioni per l'uso

rantisce prestazioni adeguate ed allunga la durata dei componenti.

NOTA:

Controllare il livello dell'olio motore prima di utilizzare la moto d'acqua per la prima volta. (Vedere pagine 46 per le procedure di controllo dell'olio motore.)

- (1) Mettere il mezzo in acqua e avviare il motore. (Vedere pagina 55 per le procedure di avviamento del motore.)
- (2) Per i primi 5 minuti, far funzionare il motore solo a velocità di traino. Quindi mantenere il regime del motore al di sotto dei 5000 giri/min. per i successivi 30 minuti. Infine, mantenere il regime motore al di sotto degli 6000 giri/min. per l'ora successiva.
- (3) Far funzionare normalmente il motore.

HJU32801

Messa in acqua della moto d'acqua

Quando si mette in acqua il mezzo, accertarsi che non ci siano ostacoli dietro di sé.

Usare il telecomando per selezionare la modalità di sblocco. (Vedere pagina 32 per le procedure di selezione blocco e sblocco del sistema antifurto Yamaha.)

Dopo aver messo il mezzo in acqua, avviare il motore. Inserire la marcia indietro e fare indietro lentamente la moto d'acqua. Se ci sono onde, qualcuno dovrebbe verificare che la moto d'acqua non venga spinta sul carrello prima di retrocedere.

HJU36341

Avviamento del motore

- (1) Se è stata selezionata la modalità di blocco del sistema antifurto Yamaha, usare il telecomando per selezionare la modalità di sblocco. (Vedere pagina 32 per le procedure di selezione blocco e sblocco del sistema antifurto Yamaha.)
- (2) Mettere il mezzo in acqua priva di alghe e di detriti e con una profondità minima di

60 cm (2 ft) dal fondo della moto d'acqua.

ATTENZIONE: Non usare mai la moto d'acqua in acque con profondità inferiore a 60 cm (2 ft) dal fondo della moto d'acqua, poiché vi è il rischio di aspirare sassi o sabbia nella presa d'acqua dell'idrogetto, causando danni alla girante e il surriscaldamento del motore. [HCJ00471]

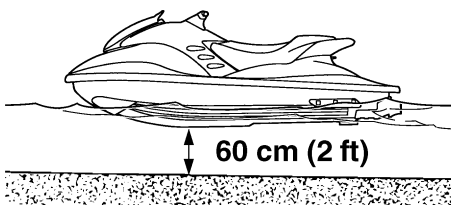

- (3) Allacciare al polso sinistro il tirante di spegnimento di emergenza del motore, e poi inserire la forcella nell'interruttore di spegnimento di emergenza del motore. Non è possibile avviare il motore con la forcella rimossa dall'interruttore di spegnimento di emergenza del motore. **AVVERTENZA!** Controllare che il tirante di spegnimento di emergenza del motore sia allacciato correttamente. Se il tirante di spegnimento di emergenza del motore non è allacciato correttamente, potrebbe non sganciarsi quando il pilota cade in acqua, permettendo alla moto d'acqua di pro-

seguire la sua corsa e di provocare incidenti. [HWJ00581]

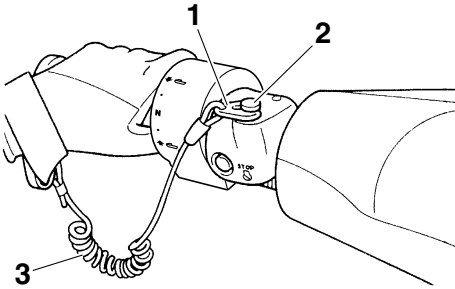

- 1 Forcella
 - 2 Interruttore di spegnimento di emergenza del motore
 - 3 Tirante di spegnimento di emergenza del motore
- (4) Premere l'interruttore di avviamento (pulsante verde), quindi rilasciarlo all'avviamento del motore. Se il motore non si avvia entro 5 secondi, rilasciare l'interruttore di avviamento, attendere 15 secondi e poi riprovare. Il motore non si avvia se si stringe la leva dell'acceleratore.
- ATTENZIONE: Non premere mai l'interruttore di avviamento mentre il motore è in funzione. Non azionare l'interruttore di avviamento per più di 5 secondi, altrimenti la batteria si scarica ed il motore non si avvia. Inoltre,**

si può danneggiare il motorino di avviamento. [HCJ01040]

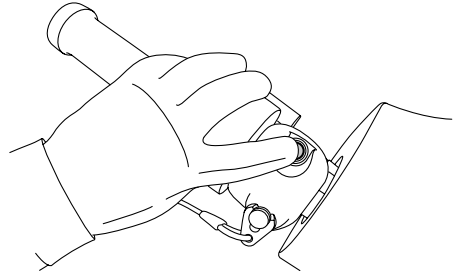

HJU32861

Spegnere il motore

Per spegnere il motore, rilasciare la leva dell'acceleratore e premere l'interruttore di spegnimento motore (pulsante rosso).

AVVERTENZA! Per virare bisogna accelerare. Lo spegnimento del motore può fare urtare ostacoli che si sta tentando di evitare. Una collisione potrebbe provocare infortuni gravi o decessi. [HWJ00601]

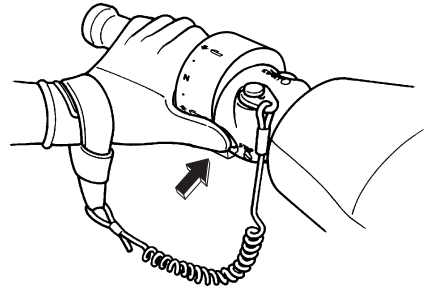

HJU37181

Cambio marce

HWJ01230

AVVERTENZA

- Non utilizzare la retromarcia per rallentare o arrestare la moto d'acqua, altrimenti potreste perderne il controllo, venire sbalzati in acqua o contro il manubrio.

Istruzioni per l'uso

- **Accertarsi che non ci siano ostacoli o persone dietro al mezzo prima di inserire la retromarcia.**
- **Non toccare la cucchiaina ribaltabile per l'inversione del flusso mentre si aziona la leva del cambio poiché ci si potrebbe schiacciare le dita.**

avviamento accidentale o di uso non autorizzato da parte di bambini o altre persone. (Vedere pagina 32 per le procedure di selezione blocco e sblocco del sistema antifurto Yamaha.)

Per inserire la retromarcia:

- (1) Rilasciare le leva dell'acceleratore portando il regime del motore al minimo.
- (2) Tirare verso di sé la leva del cambio.

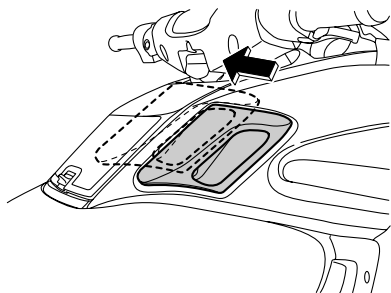

Per inserire la marcia avanti:

- (1) Rilasciare le leva dell'acceleratore portando il regime del motore al minimo.
- (2) Allontanare da sé la leva del cambio.

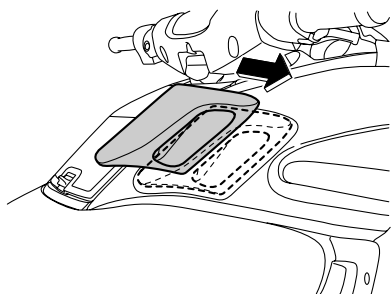

HJU32882

Moto d'acqua incustodita

Quando si lascia la moto d'acqua, selezionare la modalità di blocco del sistema antifurto Yamaha e togliere il tirante di spegnimento di emergenza del motore per ridurre il rischio di

HJU32901

Come usare la vostra moto d'acqua

HJU32941

Imparare a conoscere la moto d'acqua

L'uso della vostra moto d'acqua richiede una certa abilità che si acquisisce solo dopo un determinato periodo di utilizzo. Prima di azzardare manovre più complesse, dedicare il tempo necessario all'apprendimento delle tecniche di base.

L'uso della moto d'acqua può risultare un'attività molto piacevole, in grado di offrirvi ore e ore di divertimento. Tuttavia è essenziale acquisire dimestichezza con il funzionamento del mezzo, al fine di acquisire il grado di abilità necessario per utilizzarlo in sicurezza.

Prima di utilizzare questa moto d'acqua, leggere questo Manuale del proprietario/conducente, la Guida con consigli pratici per il conducente, la Scheda con istruzioni per il conducente e tutte le etichette sulla moto d'acqua. Prestare particolare attenzione alle informazioni che riguardano la sicurezza alle pagine 10. Queste letture vi forniranno informazioni utili sulla moto d'acqua ed il suo funzionamento.

Ricordate: Questa moto d'acqua è progettata per trasportare il conducente ed 1 passeggero. Non superare mai il limite massimo di carico e non permettere che più di 2 persone si trovino contemporaneamente sulla moto d'acqua.

Carico massimo:
160 kg (353 lb)
Il carico è il peso totale del carico, del conducente e del passeggero.

HJU36041

Imparare ad usare la moto d'acqua

Prima di usare la moto d'acqua, eseguire sempre i controlli prima dell'utilizzo elencati a pagina 44. Il breve tempo dedicato a control-

lare la moto d'acqua vi sarà ripagato da una maggiore sicurezza ed affidabilità.

Controllare le disposizioni di legge locali prima di usare la moto d'acqua.

Utilizzare il mezzo prudentemente, a velocità sicure, e mantenere una distanza adeguata dalle persone, dagli ostacoli e dalle altre moto d'acqua. Per imparare, scegliere una zona spaziosa dove la visibilità sia buona ed il traffico di natanti sia limitato.

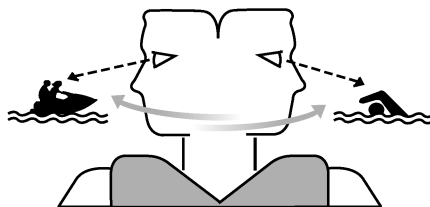

Utilizzare il sistema dell'amico—guidare con qualcuno accanto. Prestare costante attenzione alla presenza di persone, ostacoli e altre moto d'acqua. Stare attenti alle condizioni che limitano la visibilità o impediscono di vedere gli altri.

Allacciare al polso sinistro il tirante di spegnimento emergenza motore e non farlo impigliare nel manubrio, in modo che il motore si spenga se il conducente cade dalla moto d'acqua.

Indossare un giubbotto di salvataggio. Sia il conducente che i passeggeri devono indossare un giubbotto di salvataggio omologato dalle autorità competenti ed idoneo all'utilizzo della moto d'acqua.

Indossare un abbigliamento protettivo. Lesioni interne gravi possono essere la conseguenza della penetrazione violenta dell'acqua in orifizi corporei a seguito di una caduta nell'acqua o della vicinanza con l'ugello dire-

Istruzioni per l'uso

zionale. Normali costumi da bagno non proteggono adeguatamente dalla penetrazione di getti d'acqua violenti nel retto e nella vagina. Sia il conducente che i passeggeri devono indossare pantaloni di muta o un abbigliamento che offra una protezione equivalente.

Un abbigliamento del genere comprende capi di stoffa spessa, a trama fitta, robusti e comodi da indossare, come il denim (stoffa jeans), ma non comprende lo spandex o tessuti elastici simili, come quelli usati nei pantaloncini da ciclista. Una muta integrale può anche proteggere dall'ipotermia (temperatura corporea inferiore al normale) e dalle abrasioni.

Si consiglia l'utilizzo di scarpette e di guanti.

Si consiglia di utilizzare occhiali per proteggere gli occhi dal vento, dall'acqua e dal riverbero del sole durante la guida della moto d'acqua. Sono disponibili nastri galleggianti di fissaggio degli occhiali, che consentono di recuperarli se cadessero in acqua.

Afferrare saldamente il manubrio e tenere entrambi i piedi sul fondo del pozzetto. Non tentare di trasportare un passeggero fino a quando non si saranno sviluppate completamente le vostre capacità di governo della moto d'acqua.

HJU33021

Trasporto di un passeggero

HWJ00521

AVVERTENZA

- **Non accelerare se qualcuno si trova dietro la moto d'acqua. Spegnerne il motore o tenerlo al minimo. L'acqua e i detriti espulsi dall'idrogetto possono provocare lesioni gravi. Il passeggero non deve tentare di salire a bordo della moto d'acqua se il conducente sta accelerando.**
- **Quando c'è un passeggero a bordo, prima di iniziare ad accelerare, accertarsi**

che il passeggero si regga saldamente e che abbia i piedi sul fondo del pozzetto.

Quando c'è un passeggero a bordo con il conducente, la moto d'acqua si comporta diversamente e non è altrettanto semplice da manovrare, quindi la sua guida richiede una maggiore abilità. Prima di tentare di usare la moto d'acqua con un passeggero a bordo, il conducente deve acquisire una certa pratica da solo, che gli permetta di sviluppare le capacità necessarie.

Il passeggero deve sempre indossare un giubbotto di salvataggio omologato dalle autorità competenti, e pantaloni da muta o equivalenti.

Non trasportare un bambino che non arrivi a toccare il fondo del pozzetto con i piedi. Il passeggero deve reggersi saldamente al conducente e tenere tutti e due i piedi nel pozzetto. Non trasportare il passeggero davanti al conducente.

HJU33081

Partenza della moto d'acqua

HWJ00711

AVVERTENZA

Per evitare le collisioni:

- **Prestare costante attenzione alla presenza di persone, ostacoli e altre moto d'acqua. Stare attenti alle condizioni che limitano la visibilità o impediscono di vedere gli altri.**
- **Utilizzare il mezzo prudentemente, a velocità sicure, e mantenere una distanza adeguata dalle persone, dagli ostacoli e dalle altre moto d'acqua.**
- **Non seguire a distanza ravvicinata altre moto d'acqua o imbarcazioni. Non avvicinarsi ad altri per spruzzarli con l'acqua. Evitare virate strette o altre manovre che rendono difficile agli altri evitarvi o capire dove state andando.**

Evitare le zone con ostacoli sommersi o acque poco profonde.

- Agire prontamente per evitare collisioni. Non dimenticare che la moto d'acqua e le altre imbarcazioni non dispongono di freni. Non rilasciare l'acceleratore mentre si tenta di virare per allontanarsi da ostacoli—occorre accelerare per poter virare.

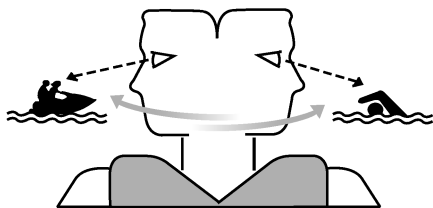

HJU33092

Salita a bordo e partenza in acque basse

- (1) Mettere il mezzo in acqua priva di alghe e di detriti e con una profondità minima di 60 cm (2 ft) dal fondo della moto d'acqua. **ATTENZIONE: Non usare mai la moto d'acqua in acque con profondità inferiore a 60 cm (2 ft) dal fondo della moto d'acqua, poiché vi è il rischio di aspirare sassi o sabbia nella presa d'acqua dell'idrogetto, causando danni**

alla girante e il surriscaldamento del motore. [HCJ00471]

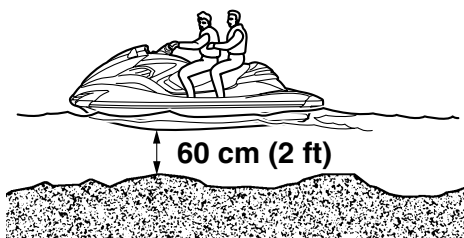

- (2) Salire a bordo della moto d'acqua dal lato o dal retro.
- (3) Allacciare al polso sinistro il tirante di spegnimento di emergenza del motore, e poi inserire la forcella nell'interruttore di spegnimento di emergenza del motore.
- (4) Afferrare il manubrio con entrambe le mani, mettere tutti e due i piedi sul fondo del pozzetto, avviare il motore e guardare in tutte le direzioni prima di partire.

HJU33111

Salita a bordo e partenza da un pontile

- (1) Salire a bordo della moto d'acqua dal lato.
- (2) Allacciare al polso sinistro il tirante di spegnimento di emergenza del motore, e poi inserire la forcella nell'interruttore di spegnimento di emergenza del motore.
- (3) Con una spinta, allontanare la moto d'acqua dal pontile, afferrare il manubrio con entrambe le mani, mettere tutti e due i piedi sul fondo del pozzetto, avviare il

Istruzioni per l'uso

motore e guardare in tutte le direzioni prima di partire.

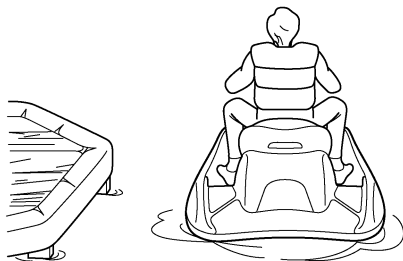

si, e poi afferrare la maniglia di risalita con una mano.

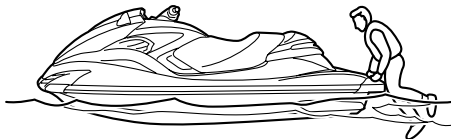

HJU33131

Salita a bordo e partenza in acque profonde

HWJ00621

AVVERTENZA

Prima di uscire con la moto d'acqua, accertarsi che il pilota ed il passeggero si siano esercitati vicino alla spiaggia nel risalire sul mezzo dall'acqua. Una persona che abbia fatto senza successo molti tentativi di risalire a bordo può affaticarsi e soffrire di ipotermia, aumentando il rischio di lesioni e annegamenti.

La salita a bordo in acque profonde richiede una maggiore abilità. Il conducente ed il passeggero devono esercitarsi a salire a bordo in acque basse prima di uscire in acque profonde.

HJU37470

Salita a bordo senza assistenza

(1) Nuotare fino alla parte posteriore della moto d'acqua e mettere entrambe le mani sulla piattaforma di risalita, sollevar-

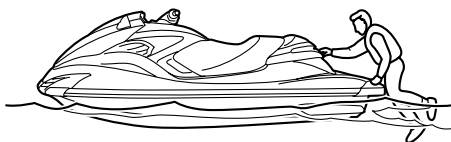

- (2) Tirarsi su ed inginocchiarsi sulla piattaforma, poi spostarsi verso la sella e sedersi a cavalcioni su di essa.



- (3) Allacciare al polso sinistro il tirante di spegnimento di emergenza del motore, e poi inserire la forcella nell'interruttore di spegnimento emergenza motore.
- (4) Afferrare il manubrio con entrambe le mani, mettere tutti e due i piedi sul fondo

Istruzioni per l'uso

del pozzetto, avviare il motore e guardare in tutte le direzioni prima di partire.



HJU33152

Risalita a bordo con un passeggero

HWJ00650



AVVERTENZA

Lesioni interne gravi possono essere la conseguenza della penetrazione violenta dell'acqua in orifizi corporei a seguito della vicinanza con l'ugello direzionale. Non accelerare fino a quando il passeggero non è seduto con entrambi i piedi nel pozzetto e si regge saldamente al conducente.

NOTA:

Quanto maggiore è il peso totale del conducente e del passeggero, tanto più difficile risulterà tenere in equilibrio la moto d'acqua. Non utilizzare la moto d'acqua se il peso totale supera 160 kg (353 lb) compreso l'eventuale carico.

- (1) Salire a bordo nel modo descritto al punto precedente e sedersi a cavalcioni della sella.

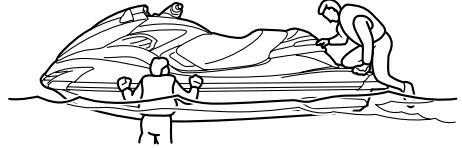

- (2) Allacciare al polso sinistro il tirante di spegnimento di emergenza del motore, e poi inserire la forcella nell'interruttore di spegnimento emergenza motore.
- (3) Far spostare il passeggero dietro alla moto d'acqua.



- (4) Fare salire a bordo il passeggero e farlo sedere sulla sella. Quando il passeggero

Istruzioni per l'uso

sale a bordo, devono cercare entrambi di tenere in equilibrio la moto d'acqua.



cioni per tenere in equilibrio la moto d'acqua.

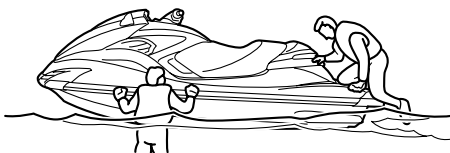

- (5) Controllare che il passeggero abbia entrambi i piedi sul fondo del pozzetto e si tenga saldamente al conducente. Non trasportare il passeggero davanti al conducente.

- (2) Allacciare al polso sinistro il tirante di spegnimento di emergenza del motore, e poi inserire la forcina nell'interruttore di spegnimento emergenza motore.
- (3) Avviare il motore e tenerlo al minimo.
- (4) Fare sì che il passeggero si tiri su sulla piattaforma di risalita in posizione inginocchiata, poi salga lentamente sulla sella mentre la moto d'acqua accelera.



- (6) Avviare il motore, guardare in tutte le direzioni e poi accelerare alla velocità di planata.

Per salire a bordo quando è difficile bilanciare la moto d'acqua da ferma:

- (1) Mentre il passeggero tiene ferma la moto d'acqua, tirarsi su sulla piattaforma di risalita in posizione inginocchiata, quindi spostarsi verso la sella e sedersi a caval-



- (5) Aumentare gradualmente il regime del motore della moto d'acqua per bilanciarla.



HJU33231

Moto d'acqua capovolta

HWJ00671

AVVERTENZA

Un raddrizzamento non corretto può provocare lesioni.

- Accertarsi di spegnere il motore estraendo il tirante di spegnimento di emergenza del motore in modo da rimuovere la forcina dall'interruttore stesso.
- Non introdurre le mani nella griglia di presa d'acqua.

Se la moto d'acqua si capovolge, ribaltarla immediatamente.

Accertarsi di seguire scrupolosamente le procedure indicate di seguito per prevenire infortuni o danneggiamenti alla moto d'acqua.

- (1) Rimuovere la forcina dall'interruttore di spegnimento di emergenza del motore.
- (2) Nuotare fino alla parte posteriore della moto d'acqua. Capovolgere la moto d'acqua con la mano sinistra sul flap e spingendo sulla frisata con la mano o il piede destri.

Se il lato di babordo (sinistro) della moto d'acqua capovolta è inclinato verso l'alto, premere sulla frisata in modo da abbassarlo prima di girare la moto d'acqua in

senso orario. **ATTENZIONE:** Non girare la moto d'acqua in senso antiorario, altrimenti l'acqua potrebbe penetrare nel motore provocando un danno grave. [HCJ00541]



- (3) Avviare il motore e fare andare la moto d'acqua il più possibile in rettilineo ed al di sopra della velocità di planata per almeno 2 minuti per scaricare l'acqua rimasta nel vano motore. (Se il motore non si avvia, vedere "Traino della moto" a pagina 90 o "Moto d'acqua sommersa" a pagina 90.) **ATTENZIONE:** Dopo aver riavviato il motore, attendere almeno 1 minuto prima di portarlo a pieno regime. L'acqua in eccesso presente nel vano motore può essere spruzzata nel motore causando gravi danni. [HCJ00551]

Istruzioni per l'uso

HJU36051

Esecuzione di virate

HWJ01100

AVVERTENZA

- **Non rilasciare l'acceleratore mentre si tenta di virare per allontanarsi da ostacoli—occorre accelerare per poter virare. Una collisione potrebbe provocare infortuni gravi o decessi.**
- **Guidando a velocità elevate, eseguire virate graduali o ridurre la velocità prima di virare. Le virate strette ad alta velocità possono far scivolare lateralmente od avvitare la moto d'acqua, sbalzando in acqua il conducente ed il passeggero, con conseguenti possibili lesioni.**

Il governo della direzione dipende dalla combinazione tra la posizione del manubrio e il grado di accelerazione.

L'acqua aspirata attraverso la griglia di aspirazione viene pressurizzata dalla girante dell'idrogetto. Quando l'acqua in pressione viene espulsa dall'idrogetto attraverso l'ugello direzionale, essa crea una spinta che sposta e fa virare la moto d'acqua. Quanto maggiore è il regime del motore, tanto maggiore sarà la spinta prodotta.

La potenza della spinta dell'idrogetto, sommata alla posizione del manubrio, determina quanto strette sono le virate eseguibili.

- A. Dando più gas, si produce una spinta maggiore, quindi la moto d'acqua eseguirà virate più strette.

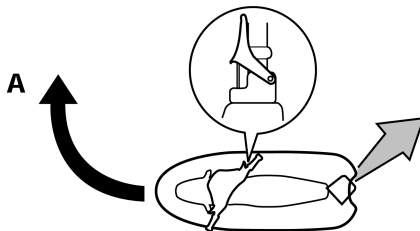

- B. Dando più gas, si produce una spinta maggiore, quindi la moto d'acqua eseguirà virate più strette.

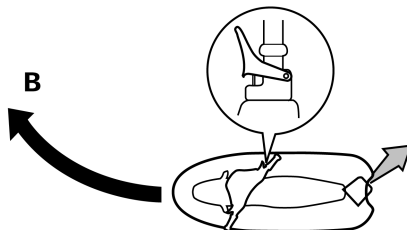

- C. Rilasciando completamente l'acceleratore, l'idrogetto produce soltanto una spinta minima. Se si sta viaggiando a velocità superiori a quella di traino, se non si accelera si perderà rapidamente la capacità di virare. È possibile che si riesca ancora a virare immediatamente dopo aver rilasciato l'acceleratore, ma una volta sceso il numero di giri del motore, la moto d'acqua non risponderà più ai comandi del manubrio fino a quando non si accelera nuovamente o non si raggiunge la velocità di traino.

Alla velocità di traino, la moto d'acqua può virare gradualmente in base alla po-

sizione del manubrio, utilizzando solamente la spinta disponibile al regime minimo.

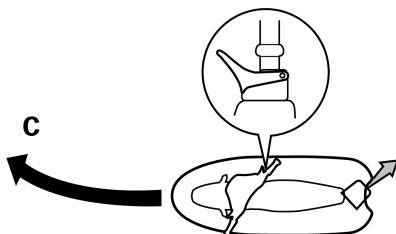

- D. Se si spegne il motore durante la marcia, viene a cessare la spinta. La moto d'acqua proseguirà diritta anche se si gira il manubrio.

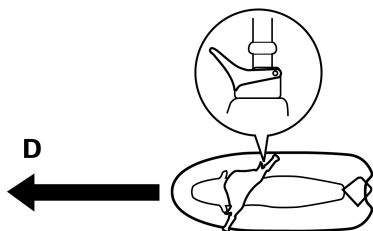

Per virare bisogna accelerare.

Questo modello è dotato del sistema di gestione motore Yamaha (YEMS) che comprende il sistema di assistenza alla virata con acceleratore chiuso (OTS). Questo sistema si attiva alle velocità di planata se si tenta di virare dopo aver rilasciato la leva dell'acceleratore (vedere condizione C sopra).

Il sistema OTS assiste in virata continuando a fornire spinta mentre la moto d'acqua sta decelerando, ma è possibile effettuare virate più strette se si accelera mentre si gira il manubrio. Il sistema OTS non funziona al di sotto delle velocità di planata o quando il motore è

spegnuto. Quando il motore diminuisce di giri, la moto d'acqua non vira più in risposta ai comandi dal manubrio finché si accelera nuovamente o si raggiunge la velocità di traino.

HJU37510

Arresto della moto d'acqua

La moto d'acqua non è dotata di un impianto di frenatura separato. Viene arrestata dalla resistenza dell'acqua quando si rilascia la leva dell'acceleratore. Procedendo alla velocità massima, la moto d'acqua si arresta completamente circa 130 m (430 ft) dopo il rilascio dell'acceleratore o lo spegnimento del motore; questa distanza varia in funzione di molti fattori inclusi il peso lordo, le condizioni della superficie dell'acqua e la direzione del vento. Quando si rilascia la leva dell'acceleratore, la moto d'acqua rallenta quindi procede per inerzia per una certa distanza prima di arrestarsi completamente. Se non si è certi di poter arrestare la moto d'acqua prima dell'urto contro un ostacolo, accelerare e virare in un'altra direzione.

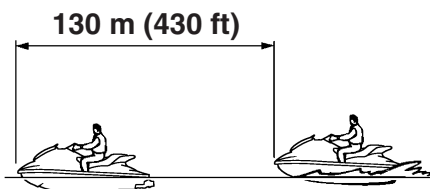

HWJ00740

AVVERTENZA

- **Mantenere una distanza di arresto adeguata.**
- **Agire prontamente per evitare collisioni. Non dimenticare che la moto d'acqua e le altre imbarcazioni non dispongono di freni.**

Istruzioni per l'uso

- **Utilizzare il mezzo prudentemente, a velocità sicure, e mantenere una distanza adeguata dalle persone, dagli ostacoli e dalle altre moto d'acqua per avere il tempo di arrestare il mezzo.**
- **Non spegnere il motore in fase di decelerazione, in quanto la potenza erogata dal motore potrebbe essere necessaria per virare e allontanarsi da una imbarcazione o da altri ostacoli sulla propria rotta.**
- **Non utilizzare la retromarcia per rallentare o arrestare la moto d'acqua, altrimenti potreste perderne il controllo, venire sbalzati in acqua o contro il manubrio.**

HJU37520

Accostamento a riva della moto d'acqua

- (1) Accertarsi che non ci siano imbarcazioni, nuotatori o ostacoli vicino alla spiaggia. Rilasciare la leva dell'acceleratore a circa 130 m (430 ft) dal punto di approdo desiderato.
- (2) Avvicinarsi lentamente alla spiaggia e spegnere il motore prima di toccare terra. Ricordarsi che per virare bisogna accelerare.
- (3) Scendere dalla moto d'acqua e portarla sulla spiaggia. **ATTENZIONE: Sassolini, sabbia, alghe ed altri detriti possono venire aspirati dalla presa d'acqua dell'idrogetto e deteriorare o danneggiare la girante. Spegnere sempre il motore e scendere dalla moto d'acqua prima di tirarla a riva.** [HCJ00491]

HJU37530

Ormeggio della moto d'acqua

- (1) Accertarsi che non ci siano imbarcazioni, nuotatori o ostacoli vicino alla moto d'acqua. Ridurre la velocità a circa 130 m (430 ft) dal pontile.

- (2) Avvicinarsi lentamente al pontile e spegnere il motore proprio prima di accostare.

HJU36671

Retromarcia in corsi d'acqua navigabili

È possibile utilizzare la retromarcia per manovre a bassa velocità, quando è necessario retrocedere per uscire da strettoie dove non è possibile virare.

Dopo che il regime del motore è sceso al minimo, inserire la retromarcia ed aumentare gradualmente il regime del motore. Accertarsi che non ci siano ostacoli o persone dietro al mezzo prima di inserire la retromarcia.

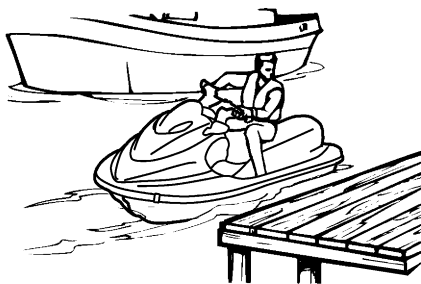

NOTA:

Questo modello è equipaggiato con una funzione che limita il regime di rotazione del motore nella retromarcia.

HJU37190

Utilizzo in zone in cui si accumulano alghe

Evitare sempre di utilizzare la moto d'acqua in zone dove la crescita delle alghe è spessa. Qualora ciò fosse inevitabile, far funzionare il motore alternativamente a mezzo ed a tutto gas. Le alghe tendono ad accumularsi maggiormente ad una velocità costante ed alla velocità di traino. Se le alghe ostruiscono la presa dell'acqua e causano il fenomeno di cavitazione, pulire la presa d'acqua dell'idroget-

to e la girante. (Vedere pagina 87 per le procedure di pulizia.)

HJU37091

Operazioni dopo l'utilizzo

Per mantenere la moto d'acqua in condizioni ideali, toglierla sempre dall'acqua dopo l'uso ed eseguire le seguenti procedure. Se si lascia la moto d'acqua nell'acqua per periodi di tempo prolungati, si accelera il processo di normale deterioramento dei componenti del gruppo dell'idrogetto e della finitura superficiale dello scafo. Gli organismi marini e la corrosione sono alcune delle condizioni che possono influire negativamente sulla durata di molti componenti della moto d'acqua.

- (1) Togliere il mezzo dall'acqua.
- (2) Lavare con acqua dolce lo scafo, il manubrio e l'idrogetto.
- (3) Togliere le selle e controllare se c'è dell'acqua nel vano motore. Per scaricare l'acqua in eccesso, togliere i tappi di scarico di poppa e alzare la prua della moto d'acqua di quanto basta a scaricare l'acqua dalla sentina.

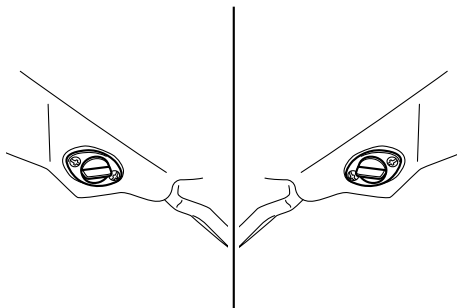

NOTA:

Questa moto d'acqua è dotata di un sistema di drenaggio a depressione della sentina dell'idrogetto e di un sistema elettrico di drenaggio che asporta l'acqua dal vano motore durante la marcia. Tuttavia vi resterà sempre dell'acqua residua, pertanto togliere i tappi di scarico di poppa per scaricare l'acqua. (Vede-

Istruzioni per l'uso

re pagina 48 per le procedure di drenaggio della sentina.)

- (4) Mettere la moto d'acqua in posizione orizzontale.
- (5) Eseguire il lavaggio del circuito di raffreddamento per prevenire gli intasamenti provocati dal sale, dalla sabbia o dallo sporco. (Vedere pagina 70 per le procedure di lavaggio.)
- (6) Sciacquare il motore ed il vano motore con una piccola quantità di acqua. **ATTENZIONE: Non utilizzare un getto d'acqua ad alta pressione per risciacquare il motore o il vano motore, altrimenti il motore potrebbe danneggiarsi seriamente.** [HCJ00571]
- (7) Asciugare il motore ed il vano motore con un panno pulito (se necessario, ripetere la fase 3).
- (8) Asciugare con un panno pulito lo scafo, il manubrio e l'idrogetto.
- (9) Spruzzare un inibitore della ruggine sulle parti metalliche per ridurre al minimo la corrosione.
- (10) Lasciare asciugare completamente all'aria il vano motore prima di installare le selle.

HJU33462

Trasporto

Prima di mettere la moto d'acqua sul carrello o di trasportarla, ricordarsi di mettere la leva del cambio nella posizione di marcia in avanti. Quando si trasporta la moto d'acqua su un carrello, fissare le cinghie al carrello facendole passare attraverso il golfare di poppa e i golfari di prua. **ATTENZIONE: Non attaccare funi o cinghie a nessun'altra parte della moto d'acqua, tranne che al golfare di prua ed ai golfari di poppa per fissare la moto d'acqua al carrello. Altrimenti, la moto d'acqua potrebbe danneggiarsi. Avvolgere le funi o le cinghie con panni o stracci nei punti in cui toccano la scocca della moto d'acqua per evitare graffi o danneggiamenti. Non trasportare la moto d'acqua con la leva del cambio in posizione di retromarcia. Altrimenti la cucchiaina ribaltabile per l'inversione del flusso potrebbe urtare contro un ostacolo, causando un danneggiamento.** [HCJ00642]

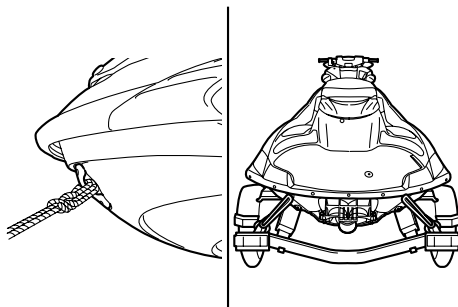

HJU33490

Rimessaggio

HWJ00330

AVVERTENZA

Durante il rimessaggio, posizionare sempre la moto d'acqua dritta in posizione orizzontale, altrimenti il carburante potrebbe fuoriuscire entrando nel motore o nel vano motore, causando pericolo di incendio.

Il rimessaggio per lunghi periodi di tempo, come ad esempio quello invernale, richiede interventi preventivi di manutenzione come garanzia contro il deterioramento. Prima del rimessaggio, si consiglia di fare revisionare la moto d'acqua da un concessionario Yamaha. In ogni caso, il proprietario può eseguire gli interventi elencati qui di seguito.

HJU37570

Lavaggio dell'impianto di raffreddamento

Il lavaggio dell'impianto di raffreddamento è essenziale per prevenire gli intasamenti provocati dal sale, dalla sabbia o dallo sporco.

- (1) Mettere la moto d'acqua in posizione orizzontale.
- (2) Togliere la sella posteriore e lo scomparto impermeabile all'acqua. (Vedere pagina 23 per le procedure di rimozione ed installazione della sella.)
- (3) Rimuovere il tappo del raccordo della manichetta di lavaggio, quindi inserire l'adattatore della manichetta nel relativo

raccordo e avvitarlo finché non è collegato saldamente.

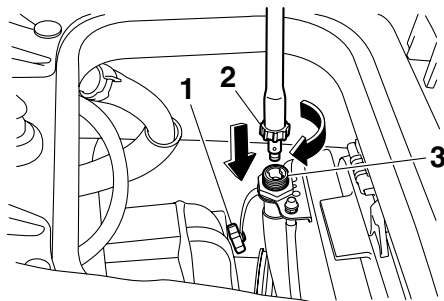

- 1 Tappo del raccordo della manichetta di lavaggio
 - 2 Adattatore della manichetta di lavaggio
 - 3 Raccordo della manichetta di lavaggio
- (4) Collegare l'adattatore della manichetta ad un rubinetto con un tubo flessibile.

NOTA:

La manichetta non è compresa.

- (5) Avviare il motore, quindi aprire immediatamente il rubinetto fino a quando l'acqua fuoriesce in modo continuo dall'ugello direzionale. **ATTENZIONE: Non fare funzionare il motore per più di 15 secondi senza mandata d'acqua o oltre 4000 giri/min. a terra, il motore potrebbe surriscaldarsi.** [HCJ01050]

NOTA:

Se si intende rimessare la moto d'acqua per periodi di tempo prolungati, come ad esempio il rimessaggio invernale, riempire il serbatoio carburante di benzina nuova e versare nel serbatoio carburante uno stabilizzatore e con-

Manutenzione ed assistenza

dizionatore carburante in conformità alle istruzioni del produttore prima di avviare il motore.

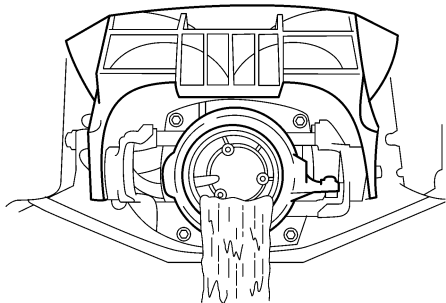

- (6) Far funzionare il motore al minimo per circa 3 minuti tenendo sotto osservazione le condizioni del motore. Se il motore si spegne durante il lavaggio, chiudere immediatamente il rubinetto dell'acqua e ripetere i punti precedenti. **ATTENZIONE: Non rifornire di acqua i condotti dell'acqua di raffreddamento quando il motore non è in funzione. L'acqua potrebbe ritornare nel motore attraverso la marmitta e provocare gravi danni al motore.** [HCJ00122]
- (7) Chiudere il rubinetto, quindi fare uscire l'acqua residua dai condotti di raffreddamento stringendo e rilasciando alternativamente la leva dell'acceleratore per 10–15 secondi.
- (8) Spegnerne il motore.
- (9) Rimuovere l'adattatore della manichetta e fissare il tappo.
- (10) Installare lo scomparto impermeabile all'acqua e la sella posteriore.

HJU36911

Lubrificazione

- (1) Lubrificare tutti i cavi, come quelli dell'acceleratore e dello sterzo. Utilizzare un ingrassatore adatto per iniettare il grasso marino nelle guaine dei cavi ed espellere qualsiasi traccia di umidità tra i cavi e le guaine.

- (2) Lubrificare le zone della moto d'acqua specificate nei "Punti di lubrificazione" a pagina 80.

HJU33681

Batteria

Se la moto d'acqua non viene utilizzata per più di un mese, rimuovere la batteria dalla moto d'acqua e conservarla in luogo fresco e asciutto.

- (1) Scollegare prima il cavo negativo (–) della batteria e poi il cavo positivo (+) e il tubo di sfiato, quindi rimuovere la batteria dalla moto d'acqua.
- (2) Pulire la scatola della batteria utilizzando acqua dolce.
- (3) Se i morsetti della batteria sono sporchi o corrosi, pulirli con una spazzola metallica.
- (4) Caricare completamente la batteria.
- (5) Applicare il grasso marino Yamaha oppure il grasso Yamaha A sui morsetti della batteria e conservare la batteria in luogo fresco ed asciutto.
- (6) Controllare la batteria almeno ogni 2 mesi e caricarla completamente, se necessario. **ATTENZIONE: Tenere sempre la batteria carica. Conservare una batteria scarica può causare danni permanenti alla batteria stessa.** [HCJ00101]

Per controllare le condizioni della batteria, verificare la densità del liquido o misurare la tensione su ciascun morsetto. Caricare la batteria se la tensione è inferiore a 12 Volt.

Densità del liquido (per riferimento): 1.28 a 20 °C (68 °F)
--

Si consiglia di far controllare la densità del liquido e di far caricare la batteria da un concessionario Yamaha. Se si esegue la manutenzione della batteria da soli, ricordarsi di leggere e di rispettare le istruzioni fornite in-

sieme al tester per batterie ed al caricabatteria usati.

HJU33731

Pulizia della moto d'acqua

Pulire la moto d'acqua prima di rimassarla per un lungo periodo di tempo.

- (1) Lavare con acqua dolce lo scafo, il manubrio e l'idrogetto.
- (2) Sciacquare con acqua dolce il motore ed il vano motore. Scaricare completamente l'acqua ed asciugare l'umidità residua con panni puliti e asciutti. **ATTENZIONE: Non utilizzare un getto d'acqua ad alta pressione per risciacquare il motore e il vano motore, altrimenti il motore potrebbe danneggiarsi seriamente.**

[HCJ00111]

- (3) Spruzzare l'esterno del motore con un inibitore della ruggine e lubrificante.
- (4) Passare sullo scafo una cera non abrasiva.
- (5) Passare un prodotto protettivo per il vinile su tutti i componenti di vinile e di gomma, come la sella e le guarnizioni del vano motore.

HJU33762

Manutenzione e regolazioni

Le ispezioni, le regolazioni e le lubrificazioni periodiche manterranno la vostra moto d'acqua nelle condizioni più sicure ed efficienti possibili. La sicurezza è un obbligo per il proprietario della moto d'acqua. Si deve eseguire una manutenzione corretta per mantenere le emissioni dello scarico ed i livelli di rumorosità entro i limiti di legge. I punti più importanti di ispezione, regolazione e ingrassaggio della moto d'acqua sono illustrati nelle pagine che seguono.

Rivolgersi ad un concessionario Yamaha per parti di ricambio originali Yamaha ed accessori opzionali progettati per la vostra moto d'acqua.

Ricordarsi che la garanzia limitata non copre i guasti derivati dall'installazione di parti o accessori non equivalenti alle parti originali Yamaha dal punto di vista qualitativo.

La manutenzione, sostituzione o riparazione dei dispositivi e del sistema di controllo delle emissioni possono venire eseguite da qualsiasi officina o meccanico esperti di motori marini con accensione a scintilla. Tuttavia, le riparazioni in garanzia devono venire eseguite da un rivenditore autorizzato Yamaha marine.

HWJ00311



Ricordarsi di spegnere il motore quando si esegue la manutenzione, salvo istruzioni contrarie. Se non si ha dimestichezza nell'effettuare operazioni di manutenzione del mezzo, rivolgersi a un concessionario Yamaha o a un altro meccanico qualificato.

Manutenzione ed assistenza

HJUJ33811

Manuale del proprietario/conducente e kit di utensili in dotazione

Tutte le volte che si utilizza la moto d'acqua, si consiglia di portare con sé il Manuale del proprietario/conducente ed il kit di utensili in dotazione. Per comodità dell'utente, la moto d'acqua è dotata di uno scomparto portaoggetti per il manuale ed il kit di utensili in dotazione.

Per proteggere questi oggetti dall'acqua, sarebbe opportuno riporli in una busta impermeabile.

Le indicazioni sull'assistenza presenti in questo manuale hanno lo scopo di fornire all'utente le informazioni necessarie per l'esecuzione della manutenzione preventiva e di piccole riparazioni. Gli utensili contenuti nel kit in dotazione sono sufficienti a questo scopo, tuttavia può rendersi necessaria anche una chiave dinamometrica per stringere dadi e bulloni.

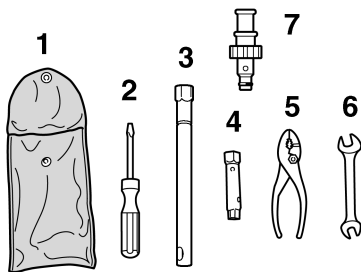

- 1 Borsa porta-utensili
- 2 Cacciavite
- 3 Chiave a tubo 16 mm
- 4 Chiave a tubo 10/12 mm
- 5 Pinze
- 6 Chiave fissa doppia
- 7 Adattatore della manichetta di lavaggio

Manutenzione ed assistenza

HJU37060

Tabella di manutenzione periodica

La tabella che segue fornisce direttive generali per la manutenzione preventiva. Tuttavia può rendersi necessario eseguire più frequentemente le operazioni di manutenzione, a seconda delle condizioni di utilizzo della moto d'acqua.

Questo simbolo “●” indica gli interventi di manutenzione che l'utente può eseguire da solo.

Questo simbolo “○” indica gli interventi che devono essere eseguiti da un concessionario Yamaha.

Voce	Utilizzo della moto d'acqua	Iniziale			In seguito ogni		Pagina
		10 ore	50 ore	100 ore	100 ore	200 ore	
			6 mesi	12 mesi	12 mesi	24 mesi	
Candele	Controllare, pulire, regolare	●/○		●/○	●/○		78
Punti di lubrificazione	Lubrificare			●/○	●/○		80
Componenti interni del motore	Lubrificare	○*2 50 ore o 12 mesi					—
Cavi QSTS	Lubrificare			○	○		—
Scatola del cuscinetto	Lubrificare	○		●/○	●/○		80
Impianto di alimentazione	Controllare			○	○		76
Serbatoio del carburante	Controllare, pulire			●/○	●/○		76
Velocità di traino	Controllare, regolare			●/○	●/○		82
Albero farfalle	Controllare			○	○		—
Condotti acqua di raffreddamento	Lavare	●*1					70
Filtro sull'entrata dell'acqua	Controllare, pulire			○	○		—
Filtro di sentina	Pulire			○	○		—
Filtro dell'elettropompa di sentina	Controllare, pulire			○	○		—
Girante	Controllare			○	○		—
Angolazione dell'ugello direzionale	Controllare, regolare			●/○	●/○		77
Perno dello sterzo	Controllare	○		○	○		—
Meccanismo QSTS	Controllare, regolare	○		○	○		—

Manutenzione ed assistenza

Voce	Utilizzo della moto d'acqua	Iniziale			In seguito ogni		Pagina
		10 ore	50 ore	100 ore	100 ore	200 ore	
			6 mesi	12 mesi	12 mesi	24 mesi	
Cavo cambio e cucchiaino ribaltabile per inversione flusso	Controllare, regolare			●/○	●/○		77
Cavo acceleratore	Controllare, regolare	○		●/○	●/○		77
Tappi filettati di scarico di poppa	Controllare, sostituire			○	○		49
Batteria	Controllare, caricare			●/○	●/○		81
Giunto elastico	Controllare					○	—
Attacco del motore	Controllare					○	—
Dadi e bulloni	Controllare	○		○	○		—
Cartuccia filtro aria	Controllare			○	○		77
Olio motore	Sostituire	○	○ 50 ore o 12 mesi				76
Filtro olio	Sostituire			○	○		76
Gioco valvola	Controllare, regolare					○	—

*1 Questa operazione deve essere effettuata dopo ogni utilizzo.

*2 Questa operazione deve essere effettuata prima del rimessaggio a lungo termine.

HJU34212

Controllo dell'impianto di alimentazione

HWJ00381

AVVERTENZA

Le perdite di carburante possono provocare incendi o esplosioni.

- Verificare regolarmente l'assenza di perdite di carburante.
- Se si constatano perdite di carburante, fare riparare il circuito del carburante da un meccanico qualificato. Riparazioni improprie possono rendere insicuro l'utilizzo della moto d'acqua.

Controllare che non ci siano perdite, fessurazioni o anomalie nell'impianto di alimentazione. Se si riscontrano problemi, consultare un concessionario Yamaha.

Controllare:

- Danneggiamenti al tappo del bocchettone del serbatoio del carburante e alla sua guarnizione
- Presenza di acqua o sporco nel serbatoio del carburante
- Danneggiamenti, fessurazioni o perdite nel serbatoio del carburante
- Danneggiamenti, fessurazioni o perdite ai tubi flessibili del carburante ed ai giunti
- Perdite nei condotti di spurgo dell'aria

HJU34230

Serbatoio del carburante

Verificare che nel serbatoio del carburante non ci siano perdite o acqua. Se si constata la presenza di acqua nell'impianto di alimentazione, o se occorre pulire il serbatoio del car-

burante, fare eseguire i dovuti interventi di assistenza da un concessionario Yamaha.

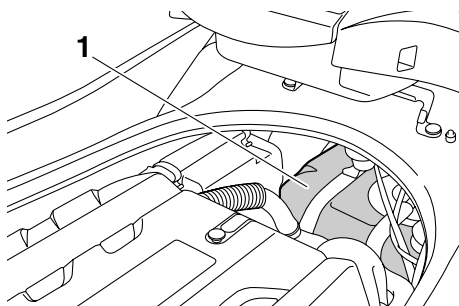

1 Serbatoio del carburante

HJU36951

Olio motore e filtro olio

HWJ00340

AVVERTENZA

Quando si spegne il motore, l'olio motore è bollente. Il contatto o la penetrazione di olio motore negli indumenti può provocare ustioni.

HCJ00991

ATTENZIONE

Non fare funzionare il motore con troppo o insufficiente olio nel motore, altrimenti il motore potrebbe danneggiarsi.

Si consiglia di fare cambiare l'olio da un concessionario Yamaha. Tuttavia, se si sceglie di cambiare l'olio da soli, consultare un concessionario Yamaha.

Olio motore consigliato:

SAE 10W-30, 10W-40, 20W-40, 20W-50

Viscosità dell'olio:

API SE,SF,SG,SH,SJ,SL

Quantità di olio:

Con la sostituzione del filtro olio:

3.1 L (3.28 US qt, 2.73 Imp.qt)

Senza la sostituzione del filtro olio:

3.0 L (3.17 US qt, 2.64 Imp.qt)

Quantità totale:

4.3 L (4.55 US qt, 3.78 Imp.qt)

Manutenzione ed assistenza

HJU34311

Elemento del filtro dell'aria

Fare controllare da un concessionario Yamaha l'elemento del filtro dell'aria agli intervalli specificati nel Programma di manutenzione.

HJU34321

Controllo dell'angolazione dell'ugello direzionale

Verificare che il manubrio e l'ugello direzionale si muovano agevolmente.

Girare il manubrio fino al fine corsa destro e sinistro e verificare se la differenza di distanza A e B tra l'ugello direzionale e l'ugello rientri nei limiti prescritti.

Differenza di A e B:
massimo 5 mm (0.20 in)

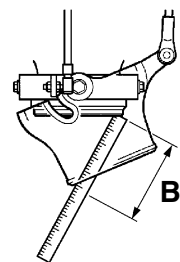
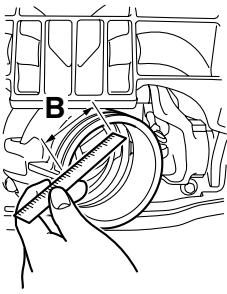
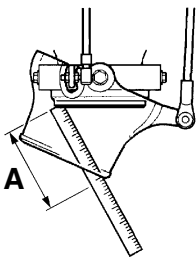
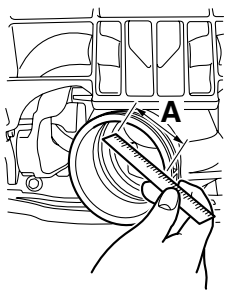

Se lo sterzo è duro o registrato in modo non corretto, incaricare un concessionario Yamaha dei dovuti interventi di assistenza.

HJU36590

Controllo del cavo del cambio

Mettere la leva del cambio in posizione di retromarcia.

Accertarsi che la cucchiaina ribaltabile per l'inversione del flusso contatti l'arresto.

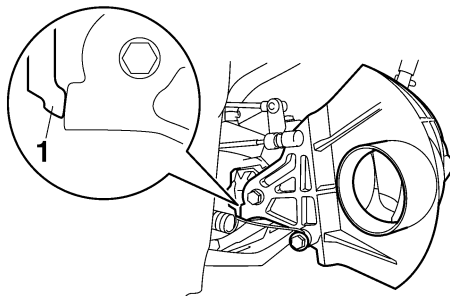

1 Arresto

Se la cucchiaina di inversione non contatta l'arresto, incaricare un concessionario Yamaha dei dovuti interventi di assistenza.

HJU37480

Controllo della leva dell'acceleratore

Azionare la leva dell'acceleratore diverse volte per accertarsi che ritorni nella posizione di completamente chiuso (minimo) quando la si rilascia. Inoltre, accertarsi che il gioco della leva dell'acceleratore rientri nella gamma specificata.

- (1) Regolare il manubrio nella posizione più bassa e stare rivolti dritti verso il manubrio. (Vedere "Sistema dello sterzo tele-

scopico” a pagina 28 per maggiori informazioni.)

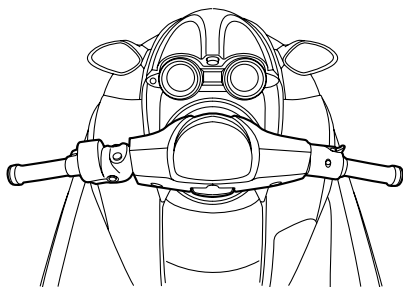

- (2) Stringere e rilasciare la leva dell'acceleratore.
- (3) Controllare il gioco della leva dell'acceleratore con la leva dell'acceleratore in posizione di completamente chiuso (minimo).

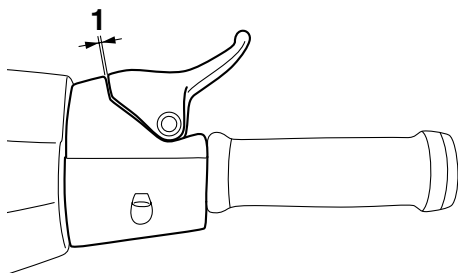

1 Gioco della leva dell'acceleratore

Gioco della leva dell'acceleratore:
2.0–5.0 mm (0.08–0.20 in)

Se la leva dell'acceleratore non si muove agevolmente o se il gioco della leva dell'acceleratore non rientra nella gamma specificata, fare controllare la moto d'acqua da un concessionario Yamaha.

HJU37041

Pulizia e regolazione delle candele

HWJ00350

AVVERTENZA

Prestare attenzione a non danneggiare l'isolatore quando si rimuove o si installa una candela. Se danneggiato, l'isolatore potrebbe lasciare fuoriuscire scintille con il rischio di esplosioni o di incendi.

La candela è un componente importante del motore ed è facile da ispezionare. Le condizioni della candela possono fornire indicazioni sulle condizioni del motore. Per esempio, se il colore di una candela è nettamente diverso, il motore potrebbe presentare un'anomalia. Non tentare di diagnosticare il problema da soli. Fare controllare la moto d'acqua da un concessionario Yamaha.

Togliere ed ispezionare la candela periodicamente; il calore ed i depositi potrebbero provocare lentamente la rottura e l'erosione della candela. Se l'erosione dell'elettrodo diventa eccessiva, o se i depositi carboniosi o di altro genere sono eccessivi, sostituire la candela con un'altra secondo specifica.

Candela secondo specifica:
LFR6A

Per rimuovere una candela:

- (1) Rimuovere le selle. (Vedere pagina 23 per le procedure di rimozione ed installazione della sella.)

Manutenzione ed assistenza

- (2) Togliere le viti del coperchio del motore, e poi togliere il coperchio del motore.

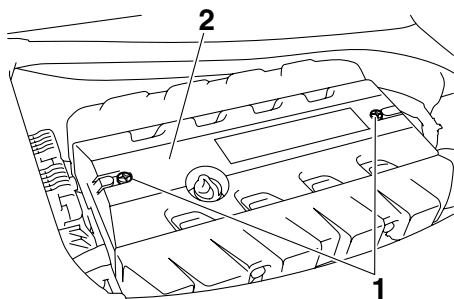

- 1 Vite coperchio motore
2 Coperchio motore

- (3) Togliere i bulloni del cappuccio della candela, e poi togliere il cappuccio della candela. **ATTENZIONE: Non utilizzare attrezzi per togliere o per installare il cappuccio della candela, il connettore della bobina di accensione potrebbe danneggiarsi. È possibile che sia difficile togliere il cappuccio della candela, in quanto la tenuta di gomma all'estremità del cappuccio è montata strettamente. Per togliere il cappuccio della candela, basta piegarlo all'indietro ed in avanti mentre lo si tira; per installarlo, piegarlo all'indietro ed in avanti mentre lo si spinge.** [HCJ00211]

NOTA:

Se si sta togliendo il cappuccio della candela più vicino alla poppa, togliere la fascetta di

plastica che stringe il fascio cavi prima di togliere il cappuccio.

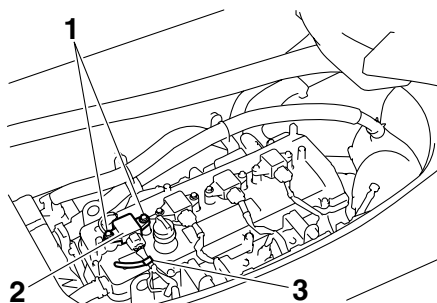

- 1 Bullone cappuccio candela
2 Cappuccio della candela
3 Tenuta di plastica

- (4) Togliere la candela.

Misurare la distanza tra gli elettrodi con uno spessore. Sostituire la candela o regolare la distanza in base alla specifica, se necessario.

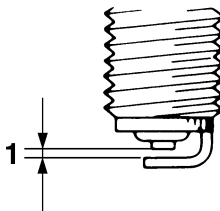

- 1 Distanza tra gli elettrodi

Distanza tra gli elettrodi:
0.8–0.9 mm (0.031–0.035 in)

Per installare una candela:

- (1) Pulire la superficie della guarnizione.
- (2) Eliminare ogni traccia di sporco dalla filettatura della candela.
- (3) Installare la candela, e poi serrarla alla coppia secondo specifica.

Coppia di serraggio della candela:
24.5 Nm (2.50 kgf-m, 18.1 ft-lb)

NOTA:

Se non si dispone di una chiave dinamometrica quando si installa una candela nuova, per stimare con buona approssimazione la correttezza della coppia di serraggio, avvitare prima la candela con le dita e poi stringerla ancora di 1/4–1/2 giro con la chiave per candele del kit attrezzi in dotazione. Fare serrare la candela alla coppia corretta con una chiave dinamometrica il più presto possibile.

(4) Eliminare con un panno ogni traccia di acqua sulla candela o all'interno del cappuccio candela, e poi installare il cappuccio. Premere verso basso il cappuccio della candela fino a quando non è installato saldamente, e poi installare i bulloni del cappuccio della candela e stringerli alla coppia secondo specifica.

Se era stato tolto il cappuccio più vicino alla poppa, stringere il fascio cavi installando la fascetta di plastica dopo aver installato il cappuccio.

Coppia di serraggio del bullone del cappuccio della candela:
7.6 Nm (0.77 kgf-m, 5.6 ft-lb)

(5) Installare il coperchio del motore e le viti del coperchio del motore, e poi installare le selle.

HJU37490

Punti di lubrificazione

Per consentire l'agevole scorrimento e rotazione dei componenti, lubrificarli con grasso resistente all'acqua.

Grasso resistente all'acqua consigliato:
Grasso Yamaha Marine/Grasso Yamaha A

- Cavo dell'acceleratore (lato manubrio)

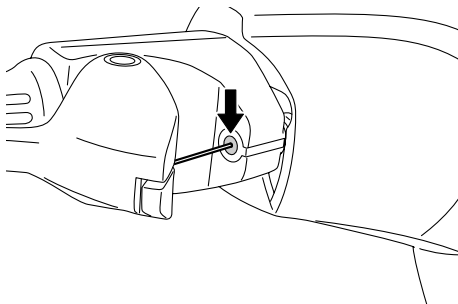

- Cavo dello sterzo (lato manubrio)

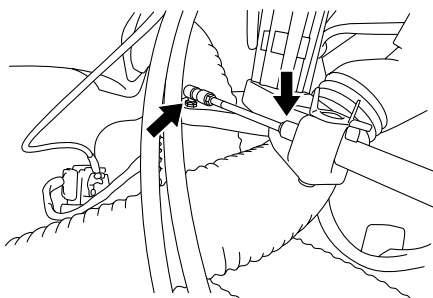

- Cavo dello sterzo (lato ugello direzionale)
- Barra QSTS (lato ugello direzionale)

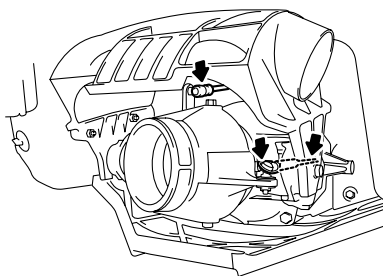

Manutenzione ed assistenza

- Cavo del cambio (lato cucchiaia ribaltabile per l'inversione del flusso)

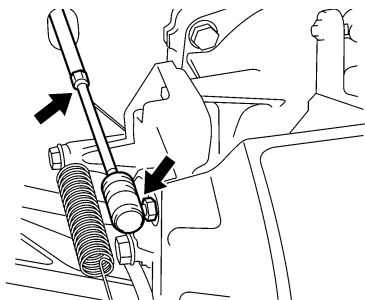

- Scatola del cuscinetto

Utilizzando un ingrassatore a pressione, riempire la scatola del cuscinetto con grasso resistente all'acqua attraverso il nipplo di ingrassaggio.

Quantità di grasso:

Prime 10 ore o primo mese:
33.0–35.0 cm³ (1.12–1.18 US oz,
1.16–1.23 Imp.oz)

Ogni 100 ore o 12 mesi:
6.0–8.0 cm³ (0.20–0.27 US oz,
0.21–0.28 Imp.oz)

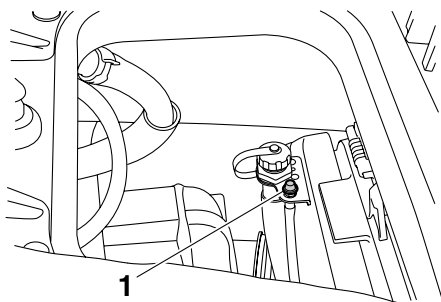

1 Nipplo di ingrassaggio

HJU34452

Controllo della batteria

Controllare il livello del liquido della batteria e controllare che i cavi negativo (–) e positivo (+) della batteria siano collegati saldamente.

HWJ00791

AVVERTENZA

Il liquido della batteria è velenoso e pericoloso, in quanto provoca ustioni gravi, ecc. Contiene acido solforico. Evitare il contatto con la pelle, gli occhi o il vestiario.

Antidoti

Contatto esterno: Sciacquare con acqua.
Ingestione: Bere grandi quantità d'acqua o di latte. Seguite da latte di magnesia, uovo sbattuto o olio vegetale. Fare intervenire immediatamente un medico.

Occhi: Sciacquare con acqua per 15 minuti e far intervenire immediatamente un medico.

Le batterie generano gas esplosivi. Tenere lontane scintille, fiamme, sigarette ecc. Se si utilizza o si carica la batteria in ambienti chiusi, accertarsi che siano ben ventilati. Portare sempre occhiali protettivi quando si lavora nelle vicinanze di batterie.

Tenere fuori dalla portata dei bambini.

Per togliere la batteria:

Scollegare prima il cavo negativo (–) della batteria e poi il cavo positivo (+) e il tubo di sfiato, quindi rimuovere la batteria dalla moto d'acqua.

Manutenzione ed assistenza

Per rabboccare il liquido della batteria:

- (1) Accertarsi che il livello del liquido si trovi tra il riferimento di livello massimo e quello di livello minimo.

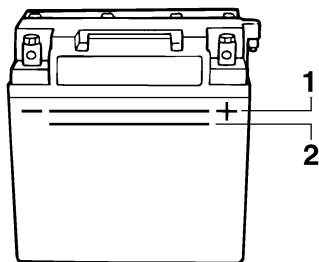

- 1 Riferimento di livello massimo
- 2 Riferimento di livello minimo

- (2) Se il livello del liquido è basso, aggiungere acqua distillata fino al raggiungimento del livello prescritto. **ATTENZIONE: Usare soltanto acqua distillata per riempire la batteria, altrimenti la durata della batteria potrebbe accorciarsi.** [HCJ00241]

Per ricaricare la batteria:

HCJ00250

ATTENZIONE

Non tentare di caricare la batteria in fretta. Questo potrebbe ridurre la durata della batteria.

Si consiglia di fare caricare la batteria da un concessionario Yamaha. Se si carica la batteria da soli, ricordarsi di leggere e di rispettare le istruzioni fornite insieme al tester per batterie ed al caricabatteria usati.

Per installare la batteria:

- (1) Mettere la batteria nel vano batteria. Collegare il cavo rosso al morsetto positivo (+) della batteria, e poi collegare il cavo nero al morsetto negativo (-) della batteria. **ATTENZIONE: L'inversione dei cavi della batteria danneggerebbe i componenti elettrici.** [HCJ00261]

- (2) Collegare il tubo di sfiato della batteria.
- (3) Assicurare la batteria nella sua sede.

AVVERTENZA! Potrebbero verificarsi incendi o esplosioni se il tubo di sfiato è danneggiato, ostruito o non connesso correttamente. [HWJ00451]

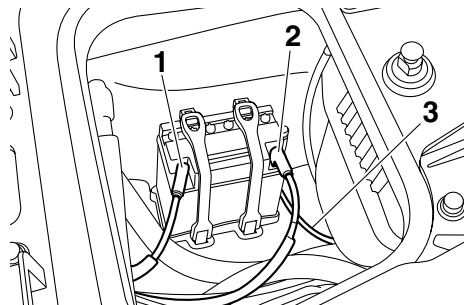

- 1 Morsetto negativo (-) della batteria: cavo nero
- 2 Morsetto positivo (+) della batteria: cavo rosso
- 3 Tubo di sfiato

HJU34491

Impianto di iniezione del carburante

Se l'impianto di iniezione del carburante sta funzionando male, fare eseguire l'assistenza della modo d'acqua da un concessionario Yamaha.

HJU37500

Controllo della velocità di traino

- (1) Mettere il mezzo in acqua.
- (2) Avviare il motore e farlo scaldare. Usare il contagiri nello strumento analogico doppio per controllare la velocità di traino.

Velocità di traino:
1250 ±100 giri/min.

Se la velocità di traino non rientra nei valori specificati, richiederne la registrazione presso una concessionaria Yamaha.

Dati tecnici

HJU34542

Dati tecnici

Capacità della moto d'acqua:

Numero massimo di persone a bordo:

2 persona

Capacità massima di carico:

160 kg (353 lb)

Dimensioni:

Lunghezza:

3350 mm (131.9 in)

Larghezza:

1230 mm (48.4 in)

Altezza:

1160 mm (45.7 in)

Peso a secco:

366 kg (807 lb)

Prestazioni:

Potenza massima (secondo ISO 8665/SAE J1228):

154.50 kW a 7500 giri/min.

Consumo massimo di carburante:

67.3 L/h (17.8 US gal/h, 14.8 Imp.gal/h)

Autonomia a tutto gas:

1.04 ora

Velocità di traino:

1250 ±100 giri/min.

Motore:

Tipo di motore:

4 tempi, raffreddato a liquido, DOHC

Numero di cilindri:

4

Cilindrata:

1812 cm³

Alesaggio e corsa:

86.0 × 78.0 mm (3.39 × 3.07 in)

Rapporto di compressione:

8.6 : 1

Gioco valvole-aspirazione (a freddo):

0.14–0.23 mm (0.0055–0.0091 in)

Gioco valvole-scarico (a freddo):

0.28–0.37 mm (0.0110–0.0146 in)

Impianto di lubrificazione:

A carter umido

Impianto di raffreddamento:

Acqua

Sistema di avviamento:

Elettrico

Sistema di accensione:

T.C.I.

Candela:

LFR6A

Distanza tra gli elettrodi:

0.8–0.9 mm (0.031–0.035 in)

Capacità della batteria:

12 V, 19.0 Ah

Sistema di carica:

Magnete-volano

Sistema di trasmissione:

Sistema di propulsione:

Idrogetto

Tipo di idrogetto:

Flusso assiale, monostadio

Senso rotazione girante:

In senso antiorario

Angolazione dell'ugello direzionale:

24.0+24.0 °

Angolo di assetto dell'ugello direzionale:

-10, -5, 0, 5, 10 °

Carburante ed olio:

Carburante consigliato:

Benzina normale senza piombo

Numero di ottano minimo (PON):

86

Numero di ottano minimo (RON):

90

Olio motore raccomandato tipo SAE:

SAE 10W-30, 10W-40, 20W-40, 20W-50

Olio motore raccomandato tipo API:

API SE, SF, SG, SH, SJ, SL

Capacità totale del serbatoio del carburante:

70 L (18.5 US gal, 15.4 Imp.gal)

Quantità di olio motore con sostituzione del filtro olio:

3.1 L (3.28 US qt, 2.73 Imp.qt)

Quantità di olio motore senza sostituzione del filtro olio:

3.0 L (3.17 US qt, 2.64 Imp.qt)

Quantità totale di olio motore:

4.3 L (4.55 US qt, 3.78 Imp.qt)

Risoluzione dei guasti

HJU34560

Individuazione dei guasti

In caso di problemi con la moto d'acqua, consultare il presente capitolo per individuare la possibile causa.

Se questo si rivelasse impossibile, o se la procedura di sostituzione o di riparazione non fosse descritta in questo Manuale del proprietario/conducente, incaricare un concessionario Yamaha dei dovuti interventi di assistenza.

HJU36982

Tabella di individuazione guasti

GUASTO	POSSIBILE CAUSA		RIMEDIO	PAGINA
Il motore non si avvia (il motorino di avviamento non gira)	Sistema antifurto Yamaha	Selezionata modalità di blocco	Selezionare modalità di sblocco	32
	Interruttore di spegnimento di emergenza del motore	Forcella non inserita	Inserire la forcella	26
	Fusibile	Bruciato	Sostituire il fusibile e controllare il cablaggio	88
	Batteria	Scarica	Ricaricare	81
		Collegamenti dei morsetti allentati	Stringere a seconda della necessità	81
		Morsetti corrosi	Pulire	71
Motorino di avviamento	Guasto	Incaricare dell'assistenza un concessionario Yamaha	—	
Il motore non si avvia (il motorino di avviamento gira)	Leva dell'acceleratore	Premuta	Rilasciare	26
	Carburante	Esaurito	Rifornire prima possibile	42
		Vecchio o contaminato	Incaricare dell'assistenza un concessionario Yamaha	76
	Serbatoio del carburante	Presenza di acqua o di sporco	Incaricare dell'assistenza un concessionario Yamaha	76
	Candela	Sporca o difettosa	Pulire o sostituire	78
	Cappuccio della candela	Non collegato o allentato	Collegare correttamente	78
		Collegato al cilindro sbagliato	Collegare correttamente	78
	Impianto di iniezione del carburante	Pompa di alimentazione difettosa	Incaricare dell'assistenza un concessionario Yamaha	—

Risoluzione dei guasti

GUASTO	POSSIBILE CAUSA		RIMEDIO	PAGINA
Il motore gira in modo irregolare o si spegne	Carburante	Esaurito	Rifornire prima possibile	42
		Vecchio o contaminato	Incaricare dell'assistenza un concessionario Yamaha	76
	Serbatoio del carburante	Presenza di acqua o di sporco	Incaricare dell'assistenza un concessionario Yamaha	76
	Candela	Sporca o difettosa	Sostituire	78
		Grado termico errato	Sostituire	78
		Distanza elettrodi errata	Regolare	78
	Cappuccio della candela	Allentato	Collegare correttamente	78
		Fessurato, con strappi o danneggiato	Incaricare dell'assistenza un concessionario Yamaha	—
	Cablaggio elettrico	Collegamenti allentati	Incaricare dell'assistenza un concessionario Yamaha	—
	Impianto di iniezione del carburante	Iniettori guasti o intasati	Incaricare dell'assistenza un concessionario Yamaha	—
Spia di allarme o simbolo lampeggiante	Livello carburante	Esaurito	Rifornire prima possibile	42
	Spia di allarme pressione olio	Calo della pressione dell'olio	Incaricare dell'assistenza un concessionario Yamaha	37
	Surriscaldamento del motore	Presenza d'acqua dell'idrogetto intasata	Pulire	87
	Spia di allarme controllo motore	Sensori difettosi	Incaricare dell'assistenza un concessionario Yamaha	38

Risoluzione dei guasti

GUASTO	POSSIBILE CAUSA		RIMEDIO	PAGINA
La moto d'acqua rallenta o perde potenza	Leva del cambio	Non completamente spostata nella posizione di marcia avanti	Spingere la leva in avanti fino a quando si arresta	29
	Sistema antifurto Yamaha	Selezionata modalità regime ridotto	Selezionare la modalità normale	32
	Cavitazione	Presa d'acqua dell'idrogetto intasata	Pulire	87
		Girante danneggiata o usurata	Incaricare dell'assistenza un concessionario Yamaha	87
	Spia di allarme surriscaldamento motore	Controllo riduzione regime motore attivato	Pulire la presa d'acqua dell'idrogetto e fare raffreddare il motore	37
	Spia di allarme pressione olio	Controllo riduzione regime motore attivato	Aggiungere olio	37
	Candela	Sporca o difettosa	Sostituire	78
		Grado termico errato	Sostituire	78
		Distanza elettrodi errata	Regolare	78
	Cappuccio della candela	Allentato	Collegare correttamente	78
	Cablaggio elettrico	Collegamenti allentati	Incaricare dell'assistenza un concessionario Yamaha	—
	Carburante	Vecchio o contaminato	Incaricare dell'assistenza un concessionario Yamaha	76
	Filtro dell'aria	Intasato	Incaricare dell'assistenza un concessionario Yamaha	77
Accumulo di olio		Incaricare dell'assistenza un concessionario Yamaha	77	

Risoluzione dei guasti

HJU34620

Procedure di emergenza

HJU34631

Pulizia della presa d'acqua dell'idrogetto e della girante

HWJ00780

AVVERTENZA

Prima di tentare di rimuovere alghe o detriti dalla presa d'acqua dell'idrogetto o dalla girante, spegnere il motore e rimuovere la forcella dall'interruttore di spegnimento di emergenza del motore. Il contatto con le parti rotanti dell'idrogetto potrebbe provocare lesioni gravi o il decesso.

Se alghe o detriti restano impigliati nella presa d'acqua dell'idrogetto o nella girante, può verificarsi il fenomeno della cavitazione, che provoca la diminuzione della spinta dell'idrogetto anche aumentando il regime motore. Se non si risolve il problema, il motore si surriscalda e potrebbe gripparsi. **ATTENZIONE:** Se alghe o detriti restano impigliati nella presa d'acqua dell'idrogetto, non utilizzare la moto d'acqua a velocità superiori a quella di traino prima di averli rimossi.

[HCJ00651]

Se la presa d'acqua dell'idrogetto o la girante sono intasati da alghe o detriti, ritornare a riva e controllare entrambi. Spegnerne sempre il

motore prima di tirare a secco la moto d'acqua.

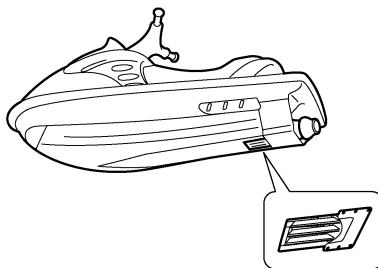
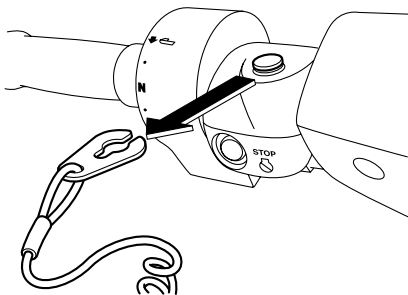

- (1) Posizionare un panno pulito o un'altra protezione adatta sotto la moto d'acqua per proteggerla da eventuali abrasioni o graffi. Girare la moto d'acqua su un lato come illustrato in figura. **ATTENZIONE:** Girare sempre la moto d'acqua sul lato sinistro. Quando si gira la moto d'acqua su un lato, sostenere la prua in modo da impedire che il manubrio si pieghi o si danneggi. [HCJ00661]

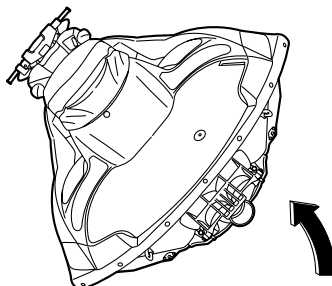

Risoluzione dei guasti

- (2) Rimuovere le alghe o i detriti intorno alla presa d'acqua dell'idrogetto, dall'albero di trasmissione, dalla girante, dalla sede della pompa e dall'ugello direzionale. Se la rimozione dovesse risultare difficoltosa, consultare il concessionario Yamaha di fiducia.

HJU34641

Avviamento in caso di batteria scarica

Se la batteria della moto d'acqua si è scaricata, si può avviare il motore con una batteria da 12 Volt e cavi di emergenza.

HJU34662

Collegamento dei cavi di emergenza

HWJ01250



Per evitare l'esplosione della batteria e danneggiamenti gravi dell'impianto elettrico:

- Non invertire i poli dei cavi di emergenza quando li si collega alle batterie.
- Non collegare il cavo di emergenza negativo (-) al morsetto negativo (-) della batteria della moto d'acqua.
- Non fare entrare in contatto il cavo di emergenza positivo (+) con il cavo di emergenza negativo (-).

- (1) Collegare il cavo di emergenza positivo (+) ai morsetti positivi (+) di entrambe le batterie.
- (2) Collegare una estremità del cavo di emergenza negativo (-) al morsetto negativo (-) della batteria esterna.

- (3) Collegare l'altra estremità del cavo di emergenza negativo (-) ad un anello di sollevamento motore.

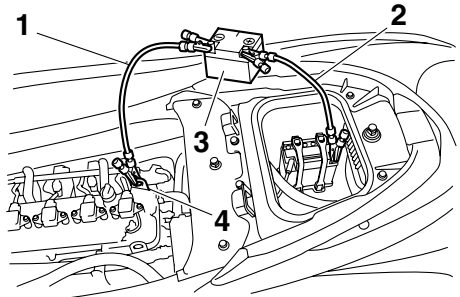

- 1 Cavo di emergenza negativo (-)
2 Cavo di emergenza positivo (+)
3 Batteria esterna
4 Anello per sollevamento motore

- (4) Avviare il motore e poi scollegare i cavi invertendo le fasi della procedura sopra descritta. **ATTENZIONE: Non premere mai l'interruttore di avviamento mentre il motore è in funzione. Non azionare l'interruttore di avviamento per più di 5 secondi, altrimenti la batteria si scarica ed il motore non si avvia. Inoltre, si può danneggiare il motorino di avviamento. Se il motore non si avvia entro 5 secondi, rilasciare l'interruttore di avviamento, attendere 15 secondi e poi riprovare.** [HCJ00481]

HJU36991

Sostituzione dei fusibili

I fusibili si trovano nella scatola dell'impianto elettrico.

Per sostituire un fusibile:

- (1) Rimuovere le selle. (Vedere pagina 23 per le procedure di rimozione ed installazione della sella.)

Risoluzione dei guasti

- (2) Togliere il coperchio della scatola dell'impianto elettrico.

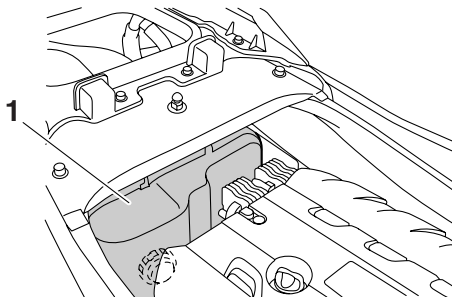

1 Coperchio scatola impianto elettrico

- (3) Rimuovere il cappuccio sulla scatola dell'impianto elettrico.
- (4) Sostituire il fusibile bruciato con il fusibile di scorta del corretto amperaggio utilizzando l'utensile speciale sul lato opposto del cappuccio. **AVVERTENZA! Non usare fusibili con amperaggio superiore a quello raccomandato. L'installazione di un fusibile con amperaggio errato può provocare danni di vasta**

portata all'impianto elettrico e anche incendi. [HWJ00801]

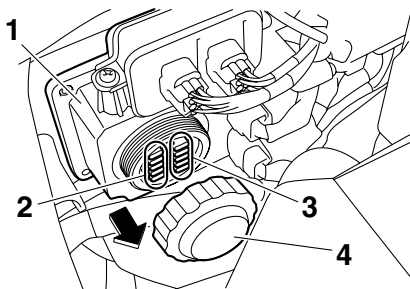

1 Scatola dell'impianto elettrico
2 Fusibile di ricambio
3 Fusibile
4 Tappo

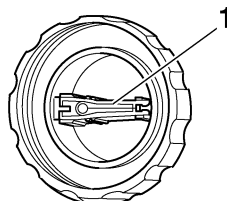

1 Estrattore per fusibili

Amperaggio del fusibile:

Fusibile batteria:

30 A

Fusibile comando relè principale:

10 A

Fusibile valvola a farfalla elettronica:

10 A

Fusibile sistema di sicurezza:

3 A

Fusibile principale:

20 A

- (5) Installare il cappuccio.
- (6) Installare il coperchio della scatola dell'impianto elettrico.
- (7) Installare le selle.

HJU34711

Rimorchio della moto d'acqua

HWJ00811

AVVERTENZA

- Il conducente dell'imbarcazione che rimorchia deve mantenere la velocità al minimo ed evitare il traffico o gli ostacoli che potrebbero costituire un pericolo per il conducente della moto d'acqua.
- La cima di rimorchio deve essere lunga abbastanza da impedire la collisione della moto d'acqua con l'imbarcazione che la rimorchia in caso di riduzione della velocità di rimorchio.

Se il mezzo smette di funzionare in acqua, è possibile rimorchiarlo a riva.

Se si traina la moto d'acqua con una cima da rimorchio, il pilota deve tenersi al manubrio e cavalcare la moto d'acqua per bilanciarla.

Utilizzare una cima di rimorchio lunga tre volte la somma delle lunghezze dell'imbarcazione che rimorchia e della moto d'acqua.



1 Golfare di prua

Trainare la moto d'acqua a 5 mph (8 km/h) o meno. Durante il rimorchio si deve tenere la prua fuori dall'acqua per impedire la penetrazione dell'acqua nel vano motore.

HJU36151

Moto d'acqua sommersa

Se la moto d'acqua è sommersa, oppure piena d'acqua, seguire la procedura illustrata di seguito e consultare un concessionario

Yamaha al più presto possibile. Il mancato rispetto di questo consiglio potrebbe causare gravi danni al motore.

- (1) Portare la moto d'acqua a riva e togliere i tappi filettati di scarico di poppa per scaricare l'acqua dal vano motore. (Vedere pagina 48 per ulteriori istruzioni.)
Togliere i tappi filettati di scarico dello scomparto portaoggetti per scaricare l'acqua dallo scomparto portaoggetti.
- (2) Installare i tappi filettati di scarico di poppa ed i tappi filettati di scarico dello scomparto portaoggetti.
- (3) Fare controllare la moto d'acqua da un concessionario Yamaha al più presto possibile. **ATTENZIONE: Ricordarsi di fare controllare la moto d'acqua da un concessionario Yamaha. Altrimenti il motore potrebbe danneggiarsi seriamente.** [HCJ00791]

Indice

A		
Acceleratore, leva	27, 50	
Accostamento a riva della moto d'acqua	67	
Acqua, separatore	47	
Alimentazione, controllo impianto	76	
Allarme livello carburante	36	
Angolazione dell'ugello direzionale, controllo	77	
Arresto della moto d'acqua	66	
Assetto, selettore sistema di cambio rapido (QSTS)	29	
Assetto, sistema di cambio rapido (QSTS)	51	
Avviamento del motore	55	
Avviamento, interruttore	26	
B		
Batteria	49, 71	
Batteria, avviamento se scarica	88	
Batteria, controllo	81	
C		
Cambio, leva	29	
Cambio marce	56	
Candele, pulizia e regolazione	78	
Capovolta, moto d'acqua	64	
Carburante	42	
Carburante ed olio	42	
Carburante, indicatore livello	36	
Carburante, livello	46	
Carburante, tappo bocchettone serbatoio	24	
Cassetto portaoggetti	39	
Cavi di emergenza, collegamento	88	
Cavo del cambio, controllo	77	
Cofano	24	
Come usare la vostra moto d'acqua	58	
Contagiri	34	
Contaore/Voltmetro	35	
D		
Display delle informazioni	35	
E		
Elemento del filtro dell'aria	77	
Elenco dei controlli prima dell'utilizzo	44	
Emergenza, procedure	87	
Equipaggiamento consigliato	15	
Estintore	49	
Etichette, altre	8	
Etichette di pericolo	4	
Etichette, importanti	3	
F		
Fusibili, sostituzione	88	
G		
Gavone di prua	39	
Gavone e cassetto portaoggetti	38	
Guasti, individuazione	84	
I		
Identificazione, numeri	1	
Idrogetto e girante, pulizia presa d'acqua	87	
Imparare a conoscere la moto d'acqua	58	
Imparare ad usare la moto d'acqua	58	
Impianto di raffreddamento, lavaggio	70	
Impostazioni del sistema antifurto Yamaha	32	
Incudita, moto d'acqua	57	
Individuazione dei guasti, tabella	84	
Iniezione del carburante, impianto	82	
Interruttori	53	
L		
Leva del cambio e cucchiaia ribaltabile per l'inversione del flusso	51	
Leva dell'acceleratore, controllo	77	
Limitazioni poste ai potenziali conducenti della moto d'acqua	10	
L-MODE (modalità di regime ridotto)	32	
Lubrificazione	71	
Lubrificazione, punti	80	
M		
Maniglia di risalita	31	
Manuale del proprietario/conducente e kit di utensili in dotazione	73	
Manutenzione e regolazioni	72	
Messa in acqua della moto d'acqua	55	
Modello, informazioni	2	
Moto d'acqua, caratteristiche	16	
Moto d'acqua sommersa	90	
Motore, interruttore di spegnimento	26	
Motore, interruttore di spegnimento di emergenza	26	
Motore, livello olio	46	

Motore, numero di serie	1	Sentina	48
N		Serbatoio del carburante	76
Navigazione, limitazioni.....	11	Sistema antifurto Yamaha	31
Navigazione sicura, regole.....	17	Sistema dello sterzo telescopico.....	28
Numero di identificazione della moto d'acqua (CIN).....	1	Spegnere il motore	56
Numero principale di identificazione (PRI-ID).....	1	Spia di allarme controllo motore.....	38
O		Spia di allarme pressione olio	37
Olio motore.....	43	Spia di allarme surriscaldamento motore.....	37
Olio motore e filtro olio	76	Strumento analogico doppio	54
Operazioni dopo l'utilizzo	68	T	
Ormeggio della moto d'acqua	67	Tabella di manutenzione periodica	74
P		Tappi di scarico di poppa	49
Partenza della moto d'acqua.....	59	Targhetta del produttore.....	2
Poppa, golfari	31	Telecomando	25
Posizione negativa (la prua si abbassa)	30	Tirante di spegnimento di emergenza del motore.....	53
Posizione positiva (la prua si alza).....	31	Traino, controllo velocità	82
Presa d'acqua dell'idrogetto.....	52	Trasporto.....	69
Prima dell'utilizzo, controlli.....	44	Trasporto di un passeggero	59
Principali, ubicazione componenti.....	19	U	
Prua, golfare.....	31	Uscite di controllo dell'acqua di raffreddamento	27, 54
Pulizia della moto d'acqua	72	Utilizzo dei comandi ed altre funzioni	23
Punti da controllare prima dell'utilizzo.....	46	Utilizzo della moto d'acqua	54
Q		Utilizzo in zone in cui si accumulano alghe	67
Quadro strumenti analogico doppio	34	Utilizzo responsabile della moto d'acqua	18
R		V	
Requisiti per l'utilizzo.....	12	Vano motore.....	46
Retromarcia in corsi d'acqua navigabili....	67	Velocità, indicatore	34
Rimessaggio	70	Virata, sistema	28, 50
Rimorchio della moto d'acqua.....	90	Virate, esecuzione.....	65
Risalita a bordo con un passeggero.....	62		
Rischi, informazioni	15		
Rodaggio.....	54		
S			
Salita a bordo e partenza da un pontile ...	60		
Salita a bordo e partenza in acque basse	60		
Salita a bordo e partenza in acque profonde.....	61		
Salita a bordo senza assistenza	61		
Scafo e ponte	46		
Scomparto impermeabile all'acqua	40		
Selle	23		



Stampato negli U.S.A.
Dicembre 2008-0.3 × 1 CR