



YAMAHA



2010 WaveRunner FX HO FX Cruiser HO

MANUALE DEL PROPRIETARIO/CONDUCENTE

▲ Leggere attentamente questo manuale prima di utilizzare la moto d'acqua.

YAMAHA MOTOR CO., LTD.
F2H-F8199-71-H0

Leggere attentamente questo manuale prima di utilizzare la moto d'acqua. Questo manuale deve accompagnare il WaveRunner se viene venduto.

Informazioni importanti contenute nel manuale

HJU37591

Dichiarazione di conformità per moto d'acqua (PWC) con i requisiti della Direttiva 94/25/CE come modificata dalla Direttiva 2003/44/CE

Revisione n.:

Nome del produttore della moto d'acqua:

YAMAHA MOTOR CO., LTD.

Indirizzo: 2500 Shingai

Città: Iwata, Shizuoka **CAP:** 438-8501

Paese: Japan

Nome del rappresentante autorizzato (se applicabile):

YAMAHA MOTOR EUROPE N.V.

Indirizzo: Koolhovenlaan 101

Città: Schiphol-Rijk **CAP:** 1119 NC

Paese: Paesi Bassi

Nome dell'Ente Notificato per l'accertamento delle emissioni sonore: Luxcontrol SA

Indirizzo: 1, avenue des Terres Rouges BP 349

Città: Esch-sur-Alzette **CAP:** L-4004

Paese: Lussemburgo **Numero ID:** 0882

Nome dell'Ente Notificato per l'accertamento delle emissioni di scarico: Luxcontrol SA

Indirizzo: 1, avenue des Terres Rouges BP 349

Città: Esch-sur-Alzette **CAP:** L-4004

Paese: Lussemburgo **Numero ID:** 0882

Numero del certificato di controllo del tipo CE (se applicabile): LC*2003/44*10030

Informazioni importanti contenute nel manuale

Moduli per l'accertamento della conformità utilizzati:

per la costruzione: A Aa B+C B+D B+E B+F G H

per le emissioni sonore: Aa G H

per le emissioni di scarico: B+C B+D B+E B+F G H

Altre Direttive Comunitarie applicate:

**Direttiva 89/336/CEE relativa alla compatibilità elettromagnetica (CEM),
utilizzando le seguenti norme, per l'emissione CISPR12:2001, per
l'immunità generica EN61000-6-2:2001**

DESCRIZIONE DEL MEZZO

Numero di identificazione del modello, a partire da

U S - Y A M A 1 0 0 1 G 9 1 0 -

Nome del modello / Nome commerciale:

Categoria di progetto: C D

FY1800A-J / FX Cruiser HO, FY1800-J / FX HO

IDENTIFICAZIONE DEL MOTORE/DEI MOTORI COPERTI DALLA PRESENTE DICHIARAZIONE DI CONFORMITÀ

Ciclo combustione: 2 tempi 4 tempi

Numero(i) unico(i) di identificazione motore o codice(i) della famiglia di motori	Certificato di controllo del tipo CE (per lo scarico)
6BH	LC*2003/44*10030

REQUISITI ESSENZIALI	norme	altro documento/ metodo normativo	file tecnico	Specificare più dettagliatamente (* = norma vincolante)
I.A progettazione e costruzione	<input checked="" type="checkbox"/>	<input type="checkbox"/>	<input checked="" type="checkbox"/>	EN ISO 13590
I.B emissioni di scarico	<input checked="" type="checkbox"/> *	<input type="checkbox"/>	<input checked="" type="checkbox"/>	*EN ISO 8178-1:1996
I.C emissioni sonore	<input checked="" type="checkbox"/> *	<input type="checkbox"/>	<input checked="" type="checkbox"/>	*EN ISO 14509

La presente dichiarazione di conformità è stata emessa sotto l'unica responsabilità del produttore della moto d'acqua. Dichiaro per conto del produttore della moto d'acqua che il modello del mezzo ed il motore/i motori citati sopra sono conformi a tutti i requisiti essenziali applicabili nel modo specificato e sono conformi al tipo per cui è stato emesso il certificato (sono stati emessi i certificati) di controllo del tipo CE.

Nome / posizione: S. Hayakawa / Presidente della YAMAHA MOTOR EUROPE N.V.

(identificazione della persona autorizzata a firmare per conto
del produttore della moto d'acqua o del suo rappresentante autorizzato)

Firma: _____

(o sigla equivalente)



Data e luogo di emissione: 1° / Agosto / 2009, Schiphol-Rijk, Paesi Bassi

Informazioni importanti contenute nel manuale

HJU30192

Al proprietario/conducente

Grazie per aver scelto una moto d'acqua Yamaha.

Questo Manuale del proprietario/conducente contiene informazioni utili per l'utilizzo, la manutenzione e l'assistenza corretti. Per eventuali chiarimenti sul funzionamento o la manutenzione della vostra moto d'acqua, rivolgetevi ad un concessionario Yamaha.

Questo manuale non è un corso di sicurezza per veicoli nautici o di arte navigatoria. Se questa è la vostra prima moto d'acqua, o se state passando ad un tipo di moto d'acqua che non vi è familiare, per il vostro comfort e la vostra sicurezza vi preghiamo di conseguire un addestramento o una pratica corretti prima di utilizzare la moto d'acqua da soli. Inoltre, un concessionario Yamaha o un'associazione nautica saranno lieti di consigliarvi scuole d'addestramento o istruttori locali competenti.

In questo manuale, le informazioni particolarmente importanti sono state evidenziate come segue:



Questo è un simbolo di pericolo. Viene utilizzato per mettere in guardia circa il pericolo di lesioni personali. Osservare i messaggi relativi alla sicurezza che seguono questo simbolo per evitare il rischio di lesioni o morte.

HWJ00071



AVVERTENZA

Una **AVVERTENZA** indica una situazione pericolosa che, se non evitata, potrebbe provocare la morte o un infortunio grave.

HCJ00091

ATTENZIONE

Un richiamo di **ATTENZIONE** indica la necessità di precauzioni particolari da pren-

dersi per evitare di danneggiare la moto d'acqua.

NOTA:

Una **NOTA** fornisce informazioni utili per facilitare o chiarire le varie procedure.

Informazioni importanti contenute nel manuale

HJU40410

Poiché la Yamaha persegue una politica basata sulla continua ottimizzazione dei propri prodotti, è possibile che questo prodotto non corrisponda esattamente a quanto descritto in questo Manuale del proprietario/conducente. I dati tecnici possono variare senza preavviso.

Questo manuale deve essere considerato come parte integrante della moto d'acqua e deve accompagnarla sempre, anche in caso di successiva rivendita.

HJU30232

**WaveRunner FX HO/FX Cruiser HO
MANUALE DEL PROPRIETARIO/CON-
DUCENTE**

©2009 dalla Yamaha Motor Co., Ltd.

Prima Edizione, giugno 2009

Tutti i diritti sono riservati.

**La ristampa o l'uso non autorizzato
senza benestare scritto della**

Yamaha Motor Co., Ltd.

sono espressamente vietati.

Stampato negli U.S.A.

Etichette generali e importanti.....	1
Numeri di identificazione	1
Numero principale di identificazione (PRI-ID)	1
Numero di identificazione della moto d'acqua (CIN)	1
Numero di serie del motore	1
Informazioni sul modello	2
Targhetta del produttore	2
Etichette importanti	4
Etichette di pericolo	5
Altre etichette	9
Informazioni sulla sicurezza.....	11
Limitazioni poste ai potenziali conducenti della moto d'acqua	11
Limitazioni alla navigazione	12
Requisiti per l'utilizzo	13
Equipaggiamento consigliato	16
Informazioni sui rischi	16
Caratteristiche della moto d'acqua	17
Sci d'acqua	18
Regole per una navigazione sicura	20
Utilizzo responsabile della moto d'acqua	21
Descrizione	22
Glossario della moto d'acqua	22
Ubicazione dei componenti principali	23
Utilizzo della funzione di controllo.....	27
Funzioni di controllo della moto d'acqua	27
Telecomando	27
Sistema antifurto Yamaha	28
Interruttore di spegnimento motore	29
Interruttore di spegnimento di emergenza del motore	29
Interruttore di avviamento	29
Leva dell'acceleratore	30
Sistema dello sterzo	30
Sistema di regolazione inclinazione del piantone sterzo	31
Uscita di controllo dell'acqua di raffreddamento	32
Separatore acqua	32
Utilizzo della moto d'acqua.....	34
Funzioni di navigazione della moto d'acqua	34
Sistema di retromarcia	34
Sistema di cambio rapido dell'assetto (Q.S.T.S.)	35
Modalità operative della moto d'acqua	36
Modalità regime ridotto	36
Funzione di limitazione del regime motore	37
Regolatore automatico di velocità ...	39
Utilizzo della strumentazione.....	41
Centro informativo multifunzione	41
Indicatore di velocità/contagiri analogico	41
Display delle informazioni	42
Utilizzo delle dotazioni	47
Dotazione	47
Selle	47
Maniglia tientibene	48
Gradino di risalita	49
Golfare di prua	49
Golfari di poppa	50
Galloccia	50
Gallocce a scomparsa (FX Cruiser HO)	50
Gavone e cassetto portaoggetti ...	51
Contenitore dell'estintore	54

Contenuti

Requisiti per il funzionamento ed

il comando 55

Requisiti relativi al carburante 55

Carburante 55

Requisiti dell'olio motore 57

Olio motore 57

Scarico dell'acqua di sentina 59

Scarico dell'acqua di sentina a
terra 59

Scarico dell'acqua di sentina in
acqua 59

Trasporto su un carrello 61

Funzionamento iniziale..... 62

Rodaggio 62

Controlli prima dell'utilizzo 63

Elenco dei controlli prima
dell'utilizzo 63

Punti da controllare prima
dell'utilizzo 65

Controlli prima dell'utilizzo 65

Controlli dopo l'utilizzo 72

Utilizzo della moto d'acqua 74

Come usare la moto d'acqua 74

Imparare a conoscere la moto
d'acqua 74

Imparare ad usare la moto
d'acqua 74

Posizione di guida 75

Messa in acqua della moto
d'acqua 75

Avviamento del motore in acqua 75

Spegnere il motore 76

Moto d'acqua incustodita 76

Come usare la moto d'acqua 77

Esecuzione di virate 77

Arresto della moto d'acqua 79

Come usare la moto d'acqua in
retromarcia 80

Salire a bordo della moto
d'acqua 80

Partenza 84

Moto d'acqua capovolta 85

Accostamento a riva e ormeggio
della moto d'acqua 86

Utilizzo in zone in cui si accumulano
alghe 86

Dopo aver tolto la moto
dall'acqua 86

Assistenza e rimessaggio 87

Operazioni dopo l'utilizzo 87

Lavaggio dei condotti dell'acqua di
raffreddamento 87

Pulizia della moto d'acqua 88

Assistenza della batteria 88

Rimessaggio a lungo termine 91

Pulizia 91

Lubrificazione 91

Protezione dalla ruggine 92

Manutenzione 93

Manutenzione 93

Kit utensili in dotazione 93

Rimozione e installazione del
coperchio del motore 93

Tabella di manutenzione
periodica 96

Olio motore e filtro olio 97

Dati tecnici 98

Dati tecnici 98

Risoluzione dei guasti 99

Individuazione dei guasti 99

Tabella di individuazione guasti 99

Procedure di emergenza 102

Pulizia della presa d'acqua
dell'idrogetto e della girante 102

Avviamento in caso di batteria
scarica 103

Sostituzione dei fusibili 103

Rimorchio della moto d'acqua 105

Moto d'acqua sommersa 105

Etichette generali e importanti

HJU36450

Numeri di identificazione

Annotare il numero principale di identificazione (PRI-ID), il numero di identificazione della moto d'acqua (CIN) ed il numero di serie del motore negli spazi previsti per l'assistenza quando si ordinano i ricambi presso i concessionari Yamaha. Inoltre annotare e conservare altrove questi numeri di identificazione che potrebbero essere utili in caso di furto della moto d'acqua.

HJU30283

Numero principale di identificazione (PRI-ID)

Il numero principale di identificazione PRI-ID è impresso su una targhetta applicata all'interno del vano motore. (Vedere a pagina 47 per le procedure di rimozione e installazione della sella e a pagina 53 per le informazioni sullo scomparto portaoggetti sotto alla sella.)

MODELLO:

FY1800-J (FX HO)

FY1800A-J (FX Cruiser HO)

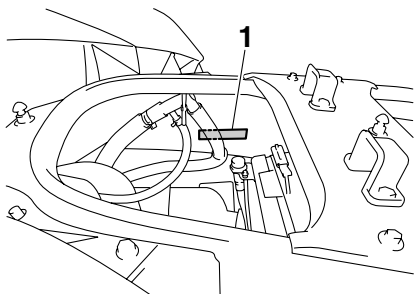

1 Ubicazione del numero principale di identificazione (PRI-ID)

MODEL <input type="text"/>	PRI-ID. F2H <input type="text"/>
YAMAHA MOTOR CO., LTD. ASSEMBLED IN U.S.A. FROM AMERICAN AND JAPANESE COMPONENTS. ASSEMBLÉ AUX ÉTATS-UNIS DE PIÈCES AMÉRICAINES ET JAPONAISES.	

F 2 H -

HJU36550

Numero di identificazione della moto d'acqua (CIN)

Il numero di identificazione della moto d'acqua CIN sul ponte di poppa.

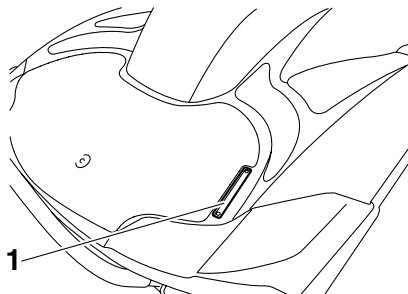

1 Posizione del numero di identificazione della moto d'acqua (CIN)

US - YAM

HJU30311

Numero di serie del motore

Il numero di serie del motore è stampato su una etichetta applicata al gruppo motore. (Ve-

Etichette generali e importanti

dere pagina 47 per le procedure di rimozione ed installazione della sella.)

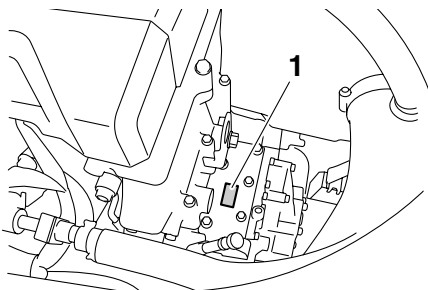

1 Ubicazione del numero di serie del motore

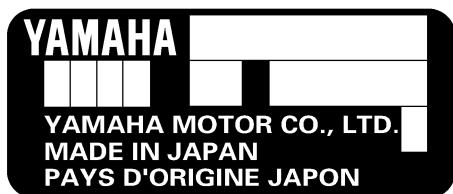

HJU30320

Informazioni sul modello

HJU30331

Targhetta del produttore

La moto d'acqua con questa etichetta è conforme a determinate parti della Direttiva Macchine del Parlamento Europeo.

Una parte delle informazioni viene fornita sulla targhetta del produttore fissata alla moto d'acqua. Le relative sezioni di questo manuale forniscono spiegazioni esaurienti su queste informazioni.

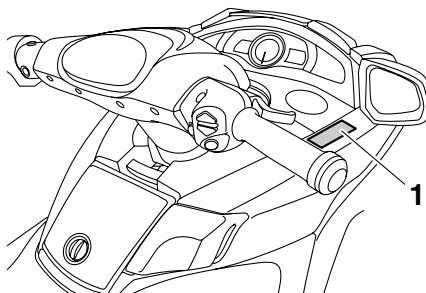

1 Ubicazione della targhetta del produttore

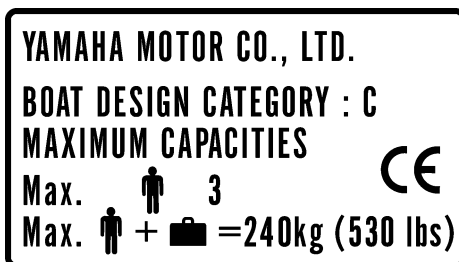

Categoria di progetto di questa moto d'acqua: C

Categoria C:

Questa moto d'acqua è progettata per funzionare in venti fino alla forza 6 della scala di Beaufort ed alle relative altezze delle onde (altezze onde significative fino a 2 m (6.56 ft); vedere la NOTA che segue). Si possono incontrare condizioni del genere in acque inter-

Etichette generali e importanti

ne aperte, negli estuari, ed in acque litoranee in condizioni meteorologiche moderate.

NOTA:

L'altezza onda significativa è l'altezza media del terzo di onde più alte, corrispondente all'incirca all'altezza delle onde stimata da un osservatore esperto. Tuttavia, alcune onde avranno un'altezza doppia rispetto a questa.

Etichette generali e importanti

HJU30452

Etichette importanti

Leggere le seguenti etichette prima di utilizzare la moto d'acqua. In caso di domande, consultare un concessionario Yamaha.

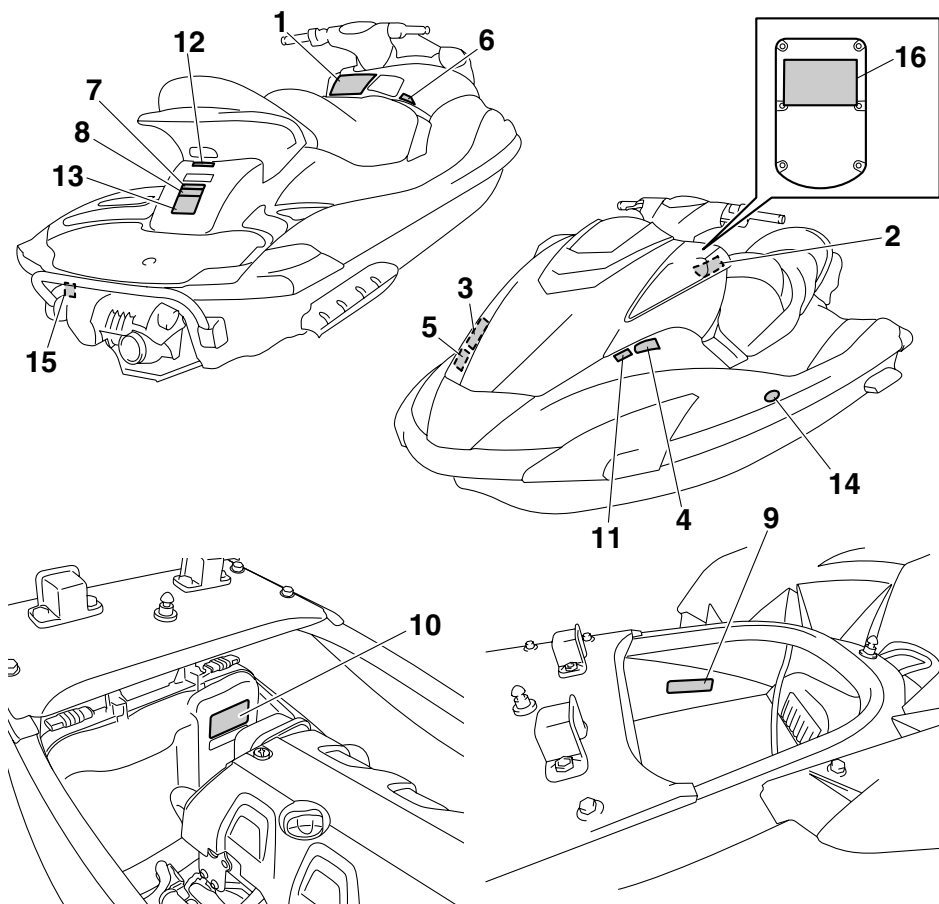

Etichette generali e importanti

HJU35912

Etichette di pericolo

Se una qualsiasi di queste etichette è danneggiata o mancante, contattare un concessionario Yamaha per la sostituzione.

1

⚠ WARNING

To reduce the risk of **SEVERE INJURY** or **DEATH**:

WEAR A PERSONAL FLOTATION DEVICE (PFD).
All riders must wear an authority-approved PFD that is suitable for personal watercraft (PWC) use.

WEAR PROTECTIVE CLOTHING. Severe internal injuries can occur if water is forced into body cavities as a result of falling into water or being near jet thrust nozzle. Normal swimwear does not adequately protect against forceful water entry into rectum or vagina. All riders must wear a wet suit bottom or clothing that provides equivalent protection (See Owner's Manual).

Footwear, gloves, and goggles/glasses are recommended.

KNOW BOATING LAWS. Yamaha Motor Co., Ltd. recommends a minimum operator age of 16 years old. Know the operator age and training requirements for your state. A boating safety course is recommended and may be required in your state.

ATTACH ENGINE SHUT-OFF CORD (LANWARD) to wrist and keep it free from handlebars so that engine stops if operator falls off. After riding, remove cord from PWC to avoid unauthorized use by children or others.

RIDE WITHIN YOUR LIMITS AND AVOID AGGRESSIVE MANEUVERS to reduce the risk of loss of control, ejection, and collision. This is a high performance boat – not a toy. Sharp turns or jumping wakes or waves can increase the risk of back/spinal injury (paralysis), facial injuries, and broken legs, ankles, and other bones.
Do not jump wakes or waves.

DO NOT APPLY THROTTLE WHEN ANYONE IS AT REAR OF PWC—turn engine off or keep engine at idle. Water and/or debris exiting jet thrust nozzle can cause severe injury.

⚠ WARNING

KEEP AWAY FROM INTAKE GRATE while engine is on. Items such as long hair, loose clothing, or PFD straps can become entangled in moving parts resulting in severe injury or drowning.

NEVER RIDE AFTER CONSUMING DRUGS OR ALCOHOL



Collisions result in more **INJURIES AND DEATHS** than any other type of accident for personal watercraft (PWC).
TO AVOID COLLISIONS:
SCAN CONSTANTLY for people, objects, and other watercraft. Be alert for conditions that limit your visibility or block your vision of others.
OPERATE DEFENSIVELY at safe speeds and keep a safe distance away from people, objects, and other watercraft.

- Do not follow directly behind PWCs or other boats.
- Do not go near others to spray or splash them with water.
- Avoid sharp turns or other maneuvers that make it hard for others to avoid you or understand where you are going.
- Avoid areas with submerged objects or shallow water.

DO NOT RELEASE THROTTLE WHEN TRYING TO STEER away from objects – you need throttle to steer. Always check throttle and steering controls for proper operation before starting PWC. Follow navigation rules and state/province and local laws that apply to PWCs. See Owner's Manual for more information.

READ AND FOLLOW OWNER'S MANUAL
YAMAHA

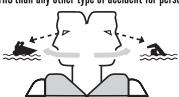
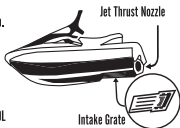
F1W-U41B1-10



5

Etichette generali e importanti

2

⚠ AVERTISSEMENT

Afin de limiter les risques de BLESSURES GRAVES, voire MORTELLES: PORTER UN GILET DE SAUVETAGE. Tout utilisateur doit porter un gilet de sauvetage homologué pour les scooters des mers. PORTER DES VÊTEMENTS PROTÉCTEURS. Le choc infligé par la pénétration forcée d'eau dans les orifices corporels lors d'une chute ou lors du contact avec le jet d'eau de la pompe risque de provoquer des lésions graves. Le port d'un simple maillot de bain ne constitue pas une protection adéquate contre la puissance de pénétration de l'eau dans le rectum et/ou le vagin. Tout utilisateur doit porter le pantalon d'une tenue de plongée ou tout autre vêtement offrant une protection semblable. (Voir le manuel d'utilisation.) Le port de chaussures, de gants et de lunettes de plongée est recommandé. CONNAÎTRE LES LOIS DE NAVIGATION. La Yamaha Motor Co., Ltd. recommande la limite d'âge de pilotage de 16 ans. Vérifier l'âge du pilote ainsi que les exigences quant à l'âge prévues par la législation locale. Il est préférable, et parfois requis par certaines législations, de suivre un cours de sécurité maritime. ATTACHER LA LANIÈRE DE L'INTÉRRUPTEUR D'ARRÊT DU MOTEUR au poignet et l'éloigner du guidon afin que le moteur se coupe bien en cas de chute. Après utilisation, retirer la lanière du scooter afin de prévenir toute utilisation par des enfants ou des personnes non-autorisées.



YAMAHA

F1B-U41B1-21

3

⚠ AVERTISSEMENT

Afin de limiter les risques de BLESSURES GRAVES, voire MORTELLES:

RESPECTER SES LIMITES ET ÉVITER LES MANOEUVRES BRUTALES afin de limiter tout risque de perte de contrôle, d'éjection et de collision. Il s'agit d'un véhicule à hautes performances et pas d'un jouet. Des virées brusques ou le saut de sillages ou de vagues accroît le risque de blessures au dos, voire de paralysie, de blessures au visage et de fractures diverses. **Ne jamais sauter des sillages ni des vagues.**

NE PAS DONNER DES GAZ LORSQUE QUELQU'UN SE TROUVE DERRIÈRE LE VÉHICULE: couper le moteur ou laisser tourner au ralenti. Eau et/ou débris projetés par la pompe pourraient causer des blessures graves. NE PAS S'APPROCHER DE LA GRILLE D'ADMISSION lorsque le moteur tourne. Cheveux longs, vêtements amples ou lanières de gilet de sauvetage risquent d'être happés, ce qui pourrait provoquer des blessures, ou même une noyade.

NE JAMAIS PILOTER APRÈS AVOIR ABSORBÉ DE L'ALCOOL, DES DROGUES OU CERTAINS MÉDICAMENTS.

LIRE ET RESPECTER LES INSTRUCTIONS DONNÉES DANS LE MANUEL D'UTILISATION.

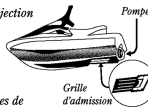

YAMAHA

F1B-U41B1-31

4

⚠ AVERTISSEMENT

Les collisions sont la cause principale des BLESSURES ET DÉCÈS

d'utilisateurs de scooter des mers. POUR ÉVITER LES

COLLISIONS: ÊTRE CONSTAMMENT à l'affût de

personnes, d'objets et d'autres bateaux. Être conscient des

conditions limitant sa visibilité ou celle des autres embarcations.

PILOTER AVEC PRUDENCE à des vitesses raisonnables

et garder une distance de sécurité entre le scooter et toute personne, objet et embarcation.

• Ne pas suivre une autre embarcation de trop près.

• Ne pas se rapprocher d'autrui en vue de l'éclabousser

• Éviter les virages brusques ou toute manoeuvre qui risque de mettre un autre pilote

en danger ou qui l'empêche de pouvoir déterminer clairement la direction que l'on prend.

• Éviter les endroits où flottent des objets et les eaux peu profondes.

REAGIR RAPIDEMENT en vue d'éviter les collisions. Garder à l'esprit que les

bateaux n'ont pas de freins.

NE PAS LÂCHER LES GAZ LORSQUE L'ON ESSAYE DE S'ÉLOIGNER

d'objets-une poussée est nécessaire à la direction du scooter des mers. Toujours

s'assurer avant le départ que l'accélérateur et la direction fonctionnent

correctement. Suivre les lois de navigation ainsi que les législations nationales,

provinciales et locales concernant les scooters des mers.

Voir le manuel d'utilisation pour plus d'informations.



YAMAHA

F1B-U41B2-01

Etichette generali e importanti

5

⚠ WARNING	⚠ AVERTISSEMENT
<p>Gasoline is highly flammable and explosive. A fire or explosion could cause severe injury or death. Shut engine off. Refuel in well ventilated area away from flames or sparks. Do not smoke. Avoid spilling gasoline. Wipe up spilled gasoline immediately. Remove all seats to ventilate fuel vapors from engine compartment before starting engine. Do not start engine if there is a fuel leak or a loose electrical connection.</p>	<p><i>L'essence est très inflammable et explosible. Un incendie ou une explosion risquent de provoquer des blessures graves, voire mortelles. Couper le moteur. Faire le plein dans un endroit bien aéré et éloigné de toute flamme ou étincelle. Ne pas fumer. Éviter de renverser de l'essence. Essayer immédiatement toute coulure d'essence. Déposer les selles pour évacuer les vapeurs d'essence du compartiment du moteur avant de mettre le moteur en marche. Ne jamais mettre le moteur en marche en cas de fuite d'essence ou si un branchement électrique est desserré.</i></p>
REGULAR UNLEADED GASOLINE ONLY	ESSENCE NORMALE SANS PLOMB UNIQUEMENT

F1S-U415B-11

6

⚠ WARNING
REVERSE SHIFT LEVER OPERATION:
<ul style="list-style-type: none">• Shift only while engine is idling or off.• Reverse is for low speed maneuvering only.• Do not use reverse function to slow down or stop PWC as it could cause you to lose control, be ejected, or impact handlebars.• Make sure that there are no obstacles or people behind you before shifting to reverse.
⚠ AVERTISSEMENT
FONCTIONNEMENT DU LEVIER D'INVERSION DE MARCHÉ:
<ul style="list-style-type: none">• Inverser la marche uniquement lorsque le moteur tourne au ralenti ou lorsqu'il est coupé.• La marche arrière est destinée exclusivement aux manœuvres à vitesse réduite.• Ne pas sélectionner la marche arrière en vue de ralentir ou d'arrêter le scooter des mers, car il y a risque de perte de contrôle, d'éjection ou de heurt sur le guidon.• S'assurer qu'il n'y a ni obstacle ni personne derrière le scooter avant d'engager la marche arrière.

F0V-U41D5-31

7

⚠ WARNING
<p>Do not use cleat or grips to lift PWC. PWC could fall, which could result in severe injury.</p>
⚠ AVERTISSEMENT
<p>Ne pas soulever le scooter à l'aide du taquet ou des poignées. Le scooter pourrait tomber et provoquer des blessures graves.</p>

(F1S-U41E1-11)

8

⚠ WARNING
<ul style="list-style-type: none">• Severe internal injuries can occur if water is forced into body cavities as a result of being near jet thrust nozzle.• Wear a wetsuit bottom or clothing that provides equivalent protection.• Do not board PWC if operator is applying throttle.
⚠ AVERTISSEMENT
<ul style="list-style-type: none">• Le choc infligé par la pénétration forcée d'eau dans les orifices corporels lors du contact avec le jet de la pompe risque de provoquer des lésions graves.• Porter le pantalon d'une tenue de plongée ou tout autre vêtement offrant une protection semblable.• Ne pas embarquer lorsque la pilote donne des gaz.

(F1S-U41E1-11)

Etichette generali e importanti

9

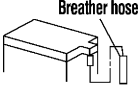
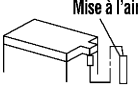
⚠ WARNING	
Be sure to connect breather hose to battery. Fire or explosion could result if not connected properly.	
⚠ AVERTISSEMENT	
Bien veiller à brancher la durit de mise à l'air à la batterie. Un mauvais branchement risque d'être à l'origine d'un incendie ou d'une explosion.	
YAMAHA	F0V-U41DB-12

10

⚠ WARNING / AVERTISSEMENT / 警告	
Do not touch or remove electrical parts when starting or running the engine.	
Ne pas toucher ou retirer les pièces électriques lors du démarrage ou de la marche du moteur.	
運転中は電装品には触らないでください。	
YAMAHA	6B6-63623-00

11

⚠ AVERTISSEMENT	
APPLICABLE POUR LA FRANCE SEULEMENT	
<ul style="list-style-type: none">• En France : permis de conduire et immatriculation obligatoire.• Navigation en mer autorisée entre 300 mètres et 2 milles nautique.• Entre 0 et 300 mètres, se référer aux instructions nautiques locales affichées. Sinon, règle générale : vitesse maxi 5 noeuds (9Km/h) dans cette zone.• Utiliser les chenaux obligatoires de sortie lorsqu'ils existent.• Respecter les règles de priorité.• Gilet de sauvetage obligatoire-Fusée et bout de remorquage à bord.• Ne jamais conduire sous l'influence de l'alcool ou de drogues.• Consulter la météo avant de sortir en mer.• Une conduite responsable et un contrôle quotidien de votre machine suivant le manuel d'entretien YAMAHA seront garants de votre sécurité.	
YAMAHA	GPB-U416H-01

Etichette generali e importanti

HJU36261

Altre etichette

12

**FIRE EXTINGUISHER CONTAINER
COMPARTIMENT DE L'EXTINCTEUR**

F1B-U41F5-21

13

**RATED PERSON CAPACITY: 3
MAXIMUM LOAD: 240 kg (530 lb)
CAPACITÉ MAXIMALE: 3 personnes
CHARGE MAXIMALE: 240 kg(530 lb)**

(F1S-U41E1-11)

14



L'etichetta che segue indica la direzione corretta per raddrizzare una moto d'acqua capovolta.

15

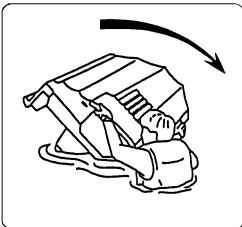

F1G-U41B-00

Etichette generali e importanti

Il marchio CE che segue si trova sul retro del telecomando.

16

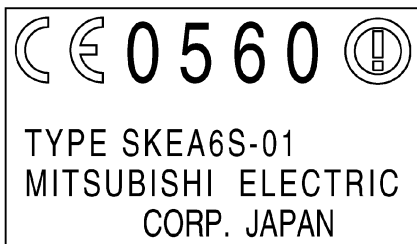

HJU30682

L'utilizzo ed il funzionamento in sicurezza di questa moto d'acqua dipendono dall'utilizzo di tecniche di guida corrette, ed ovviamente dal buon senso, da una buona capacità di giudizio, e dall'esperienza del conducente. Prima di utilizzare questa moto d'acqua, accertarsi che l'uso della stessa sia consentito dalle leggi, dalle ordinanze e dai regolamenti locali, e utilizzatela sempre nel pieno rispetto dei requisiti e delle limitazioni imposti. Ciascun conducente deve conoscere i requisiti riportati di seguito prima di guidare la moto d'acqua.

- Prima di utilizzare la moto d'acqua, leggere questo Manuale del proprietario/conducente, la Guida con consigli pratici per il conducente, la Scheda con istruzioni per il conducente e tutte le etichette sulla moto d'acqua. Queste letture vi forniranno informazioni utili sulla moto d'acqua ed il suo funzionamento.
- Non permettere a nessuno di utilizzare la moto d'acqua senza che prima abbia letto questo Manuale del proprietario/conducente, la Guida con consigli pratici per il conducente, la Scheda con istruzioni per il conducente e tutte le etichette.

HJU30740

Limitazioni poste ai potenziali conducenti della moto d'acqua

- La Yamaha raccomanda che il conducente abbia al minimo 16 anni.
Gli adulti devono sorvegliare l'uso da parte dei minorenni.
Occorre conoscere l'età ed i requisiti di preparazione richiesti localmente per il conducente.
- Questa moto d'acqua è progettata per trasportare il conducente ed un massimo di 2 passeggeri. Non superare mai il limite massimo di carico e non permettere che più di 3 persone (o 2 persone se si traina uno sciatore) salgano contemporaneamente sulla moto d'acqua.



Carico massimo:
240 kg (530 lb)
Il carico è il peso totale del carico, del conducente e dei passeggeri.

- Non utilizzare la moto d'acqua con passeggeri a bordo fino a quando non si è acquisita una notevole pratica ed esperienza guidando da soli. La guida della moto d'acqua con passeggeri richiede una maggiore abilità. Prima di tentare manovre difficili, prendersi il tempo necessario per abituarsi alle caratteristiche di guida della moto d'acqua.

Informazioni sulla sicurezza

HJU30761

Limitazioni alla navigazione

- Prestare costante attenzione alla presenza di persone, ostacoli e altre moto d'acqua. Stare attenti alle condizioni che limitano la visibilità o impediscono di vedere gli altri.

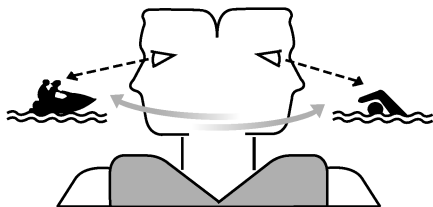

- Utilizzare il mezzo prudentemente, a velocità sicure, e mantenere una distanza adeguata dalle persone, dagli ostacoli e dalle altre moto d'acqua.
 - Non seguire a distanza ravvicinata altre moto d'acqua o imbarcazioni.
 - Non avvicinarsi ad altri per spruzzarli con l'acqua.
 - Evitare virate strette o altre manovre che rendono difficile agli altri evitarvi o capire dove state andando.
 - Evitare le zone con ostacoli sommersi o acque poco profonde.
 - Agire prontamente per evitare collisioni. Non dimenticare che la moto d'acqua e le altre imbarcazioni non dispongono di freni.
 - Non rilasciare l'acceleratore mentre si tenta di virare per allontanarsi da ostacoli—occorre accelerare per poter virare. Prima di avviare la moto d'acqua, controllare sempre i comandi dell'acceleratore e dello sterzo.
 - Guidare entro i propri limiti ed evitare manovre aggressive, per ridurre il rischio di perdere il controllo, di essere gettati in acqua e di collisioni.
- Questo è un mezzo ad alte prestazioni—non un giocattolo. Eseguendo virate strette o saltando le scie delle barche o le onde, si aumenta il rischio di lesioni alla schiena/spina dorsale (paralisi) e al viso, nonché di fratture degli arti inferiori, delle caviglie o di altre ossa. Non saltare le scie o le onde.
 - Non utilizzare la moto d'acqua in acque agitate, in condizioni atmosferiche avverse oppure di scarsa visibilità; questo potrebbe provocare incidenti con conseguenti lesioni o decessi. Considerare sempre la possibilità di un peggioramento del clima. Tenere conto delle previsioni del tempo e delle condizioni atmosferiche prevalenti prima di uscire con la moto d'acqua.
 - Come per tutti gli sport acquatici, non è opportuno utilizzare la moto d'acqua senza qualcuno vicino. Se ci si allontana dalla riva oltre il punto da cui poter rientrare a nuoto, è necessario essere accompagnati da un'altra imbarcazione o moto d'acqua, ma tenendosi alla debita distanza. È una semplice questione di buon senso.
 - Non usare mai la moto d'acqua in acque con profondità inferiore a 60 cm (2 ft) dal fondo della moto d'acqua, poiché aumenterebbero le possibilità di collisione con ostacoli sommersi, con conseguenti possibili lesioni.

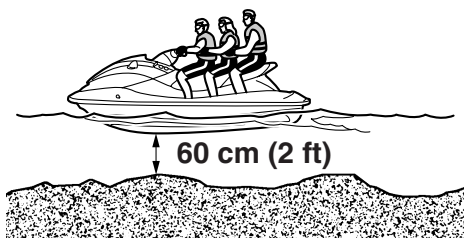

- Questa moto d'acqua non è dotata di un impianto di illuminazione idoneo per l'uso notturno. Non utilizzare la moto d'acqua dopo il tramonto del sole o prima dell'alba, altrimenti si aumenta il rischio di collisioni con altre imbarcazioni, con conseguenti possibili lesioni gravi o decessi.



- Seguire le regole di navigazione, e le leggi statali/provinciali e locali applicabili alla moto d'acqua.

HJU30821

Requisiti per l'utilizzo

- Tutti gli utilizzatori del mezzo devono indossare un giubbotto di salvataggio omologato dalle autorità competenti ed idoneo all'utilizzo della moto d'acqua.
- Indossare un abbigliamento protettivo. Lesioni interne gravi possono essere la conseguenza della penetrazione violenta dell'acqua in orifizi corporei a seguito di una caduta nell'acqua o della vicinanza con l'ugello direzionale.

Normali costumi da bagno non proteggono adeguatamente dalla penetrazione di getti d'acqua violenti nel retto o nella vagina. Sia il conducente che i passeggeri devono indossare pantaloni di muta o un abbigliamento che offra una protezione equivalente. Un abbigliamento del genere comprende capi di stoffa spessa, a trama fitta, robusti e comodi da indossare, come il denim (stoffa jeans), ma non comprende lo spandex o tessuti elastici simili, come quelli usati nei pantaloncini da ciclista.

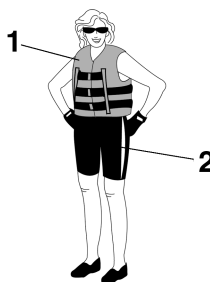

- 1 Giubbotto di salvataggio PFD omologato
- 2 Pantaloni della muta

- Si consiglia di utilizzare occhiali per proteggere gli occhi dal vento, dall'acqua e dal riverbero del sole durante la guida della moto d'acqua. Sono disponibili nastri galleggianti

Informazioni sulla sicurezza

di fissaggio degli occhiali, che consentono di recuperarli se cadessero in acqua.

Si consiglia l'utilizzo di scarpette e di guanti.

- Spetta a voi decidere se indossare o meno il casco durante le uscite per diporto. Occorre sapere che il casco può aiutare a proteggervi in determinati tipi di incidenti, ma può anche provocare delle lesioni in altri tipi di incidenti.

Il casco è progettato per proteggere in una certa misura il capo. Anche se i caschi non possono proteggere da tutti gli impatti prevedibili, possono ridurre le lesioni in caso di collisione con una imbarcazione o con un altro ostacolo.

L'uso del casco comporta però anche un pericolo potenziale per la sicurezza. In caso di caduta in acqua, esso, riempiendosi d'acqua per l'effetto comunemente detto "a secchio", può provocare una trazione sul collo, con pericolo di soffocamento, di lesioni gravi e permanenti al collo o di decesso. Inoltre il casco può aumentare il rischio di incidenti, se comporta una riduzione della visuale o della capacità uditiva, se distrae il conducente o ne aumenta l'affaticamento.

Come fare quindi per decidere se i potenziali vantaggi di sicurezza rappresentati dall'uso del casco superano i rischi potenziali connessi al suo utilizzo? Tenendo conto delle proprie condizioni particolari di guida. Considerando fattori come l'ambiente in cui si utilizza il mezzo, il proprio stile e la capacità di guida. Tenere presente anche la possibilità di traffico congestionato e le condizioni della superficie dell'acqua.

Se si decide di indossare un casco in base alle condizioni in cui si utilizza normalmente il mezzo, effettuare la scelta in modo accurato. Se possibile, cercare un casco appositamente studiato per uso nautico. Se la

moto d'acqua viene utilizzata in occasione di gare e di competizioni, per quanto concerne i caschi attenersi ai requisiti indicati dagli organizzatori.

- Non utilizzare mai la moto d'acqua dopo aver assunto alcol oppure sostanze o medicinali stupefacenti.
- Per motivi di sicurezza, e in vista di una manutenzione corretta, eseguire sempre i controlli illustrati a pagina 63 prima di utilizzare la moto d'acqua.
- Quando la moto d'acqua è in movimento, il conducente ed i passeggeri devono sempre tenere i loro piedi sul fondo del pozzetto. Sollevando i piedi, aumentano le probabilità di perdere l'equilibrio o di urtare con i piedi ostacoli al di fuori della moto d'acqua. Non trasportare bambini che non arrivino a toccare il fondo del pozzetto con i piedi.
- I passeggeri devono reggersi saldamente o alla persona davanti a loro oppure all'apposita maniglia.



- Non trasportare il passeggero davanti al conducente.
- È opportuno che le donne in gravidanza e le persone con problemi di salute consultino sempre il medico per sapere se vi sono controindicazioni all'uso della moto d'acqua.

Informazioni sulla sicurezza

- Non cercare di modificare questa moto d'acqua.

Eventuali modifiche apportate alla moto d'acqua possono pregiudicarne la sicurezza e l'affidabilità rendere l'uso della stessa pericoloso o illegale.

- Allacciare al polso sinistro il tirante di spegnimento emergenza motore e non farlo impigliare nel manubrio, in modo che il motore si spenga se il conducente cade dalla moto d'acqua. Al termine dell'utilizzo, togliere il tirante di spegnimento emergenza motore dalla moto d'acqua per evitare l'avviamento accidentale o l'uso non autorizzato da parte di bambini o altre persone.

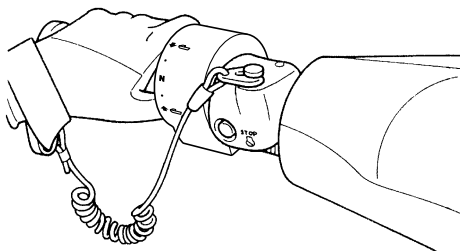

- Fare particolare attenzione all'eventuale presenza di bagnanti e stare lontani dalle zone da essi frequentate. È infatti difficile riuscire a scorgere i bagnanti e si corre il rischio di investirli accidentalmente.
- Evitare di venire urtati da altre imbarcazioni. Assumersi sempre la responsabilità di fare attenzione al traffico, in quanto gli altri potrebbero non fare altrettanto. Se gli altri non vi vedono, oppure se manovrate più velocemente di quanto non si aspettano, c'è il rischio di una collisione.
- Mantenere la distanza di sicurezza dalle altre imbarcazioni o moto d'acqua e fare attenzione anche alle funi di traino per sci nautico o alle lenze da pesca. Attenersi alle

“Regole per una navigazione sicura” e ricordarsi di guardare sempre indietro prima di virare. (Vedere “Regole per una navigazione sicura” a pagina 20.)

HJU30840

Equipaggiamento consigliato

Consigliamo di portare a bordo della moto d'acqua i seguenti oggetti:

- **Avvisatore acustico**
Portare con sé un fischietto o un altro avvisatore acustico da utilizzare per lanciare segnali ad altre imbarcazioni.
- **Segnali visivi di richiesta soccorso**
Si consiglia di tenere a bordo un razzo di segnalazione, approvato dalle autorità, riposto in un contenitore impermeabile all'acqua. Per segnalazioni di emergenza si può anche usare uno specchio. Contattare il concessionario Yamaha di fiducia per maggiori informazioni.
- **Orologio**
Un orologio permettere di sapere da quanto tempo la moto d'acqua è in funzione.
- **Cima per rimorchio**
La cima può servire a trainare una moto d'acqua con problemi di funzionamento in casi di emergenza.

HJU36850

Informazioni sui rischi

- Non avviare o fare funzionare mai il motore per qualsiasi lasso di tempo in ambienti chiusi. I gas di scarico contengono monossido di carbonio, un gas incolore e inodore che può provocare la perdita di conoscenza ed il decesso in breve tempo. Fare funzionare sempre la moto d'acqua all'aperto.
- Non toccare la marmitta o il motore mentre questo è ancora acceso o subito dopo averlo spento; possono causare ustioni gravi.

HJU30920

Caratteristiche della moto d'acqua

- La spinta dell'idrogetto fa virare la moto d'acqua. Rilasciando completamente l'acceleratore, l'idrogetto produce soltanto una spinta minima. Se si sta viaggiando a velocità superiori a quella di traino, se non si accelera si perderà rapidamente la capacità di virare.

Questo modello è dotato del sistema di gestione motore Yamaha (YEMS) che comprende il sistema di assistenza alla virata con acceleratore chiuso (OTS). Questo sistema viene attivato alle velocità di planata consentendo di virare la moto d'acqua dopo aver rilasciato l'acceleratore. Il sistema OTS assiste in virata continuando a fornire spinta mentre la moto d'acqua sta decelerando, ma è possibile effettuare virate più strette se si accelera mentre si gira il manubrio.

Il sistema OTS non funziona al di sotto delle velocità di planata o quando il motore è spento. Quando il motore diminuisce di giri, la moto d'acqua non vira più in risposta ai comandi dal manubrio finché si accelera nuovamente o si raggiunge la velocità di traino.

Esercitarsi nelle virate in uno specchio d'acqua libero da ostacoli fino ad acquisire dimestichezza con questa manovra.

- La propulsione di questa moto d'acqua è ad idrogetto. L'idrogetto è collegato direttamente al motore. Questo significa che la spinta dell'idrogetto provoca sempre un movimento del mezzo quando il motore è in funzione. Non esiste una posizione di "folle". La moto d'acqua è sempre in marcia "avanti" o "indietro", a seconda della posizione in cui si trova le leva del cambio.

- Non utilizzare la retromarcia per rallentare o arrestare la moto d'acqua, altrimenti potreste perderne il controllo, venire sbalzati in acqua o contro il manubrio.

Questo potrebbe aumentare il rischio di lesioni alla schiena/spina dorsale (paralisi) e al viso, nonché di fratture degli arti inferiori, delle caviglie o di altre ossa. Inoltre potreste danneggiare il meccanismo del cambio.

- Si può utilizzare la retromarcia per rallentare o fermarsi durante le manovre a bassa velocità, per esempio per l'approdo. Dopo che il regime del motore è sceso al minimo, inserire la retromarcia ed aumentare gradualmente il regime del motore. Accertarsi che non ci siano ostacoli o persone dietro al mezzo prima di inserire la retromarcia.
- Stare lontani dalla griglia di aspirazione quando il motore è acceso. I capelli lunghi, un abbigliamento svolazzante o le cinghie del giubbotto di salvataggio possono impigliarsi nelle parti in movimento, provocando lesioni gravi o annessamenti.
- Non inserire mai oggetti nell'ugello direzionale mentre il motore è in funzione. Il contatto con le parti rotanti dell'idrogetto potrebbe provocare lesioni gravi o il decesso.

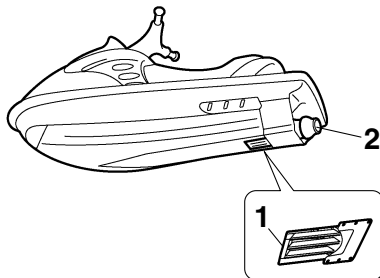

- 1 Griglia di presa d'acqua
- 2 Ugello direzionale

Informazioni sulla sicurezza

- Spegnere il motore e rimuovere la forcella dall'interruttore di spegnimento di emergenza del motore prima di rimuovere eventuali detriti o alghe accumulatisi intorno alla presa d'acqua dell'idrogetto.

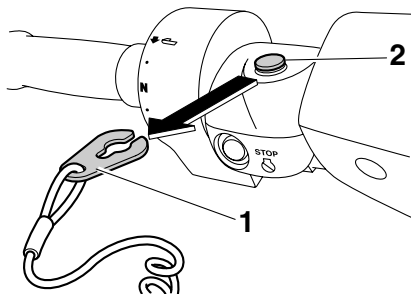

- 1 Forcella
2 Interruttore di spegnimento di emergenza del motore

HJU30953

Sci d'acqua

Si può utilizzare la moto d'acqua per lo sci d'acqua, se ha posti a sedere per il conducente, per un osservatore rivolto nel senso opposto a quello di marcia e per lo sciatore o la sciatrice quando non sta praticando lo sci d'acqua.

Inoltre la moto d'acqua deve essere equipaggiata con una galloccia progettata per agganciare la fune di traino per lo sci d'acqua; non agganciare la fune di traino in nessun altro posto.

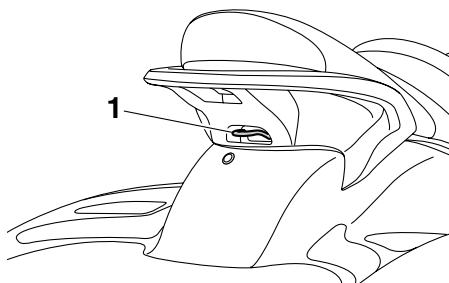

- 1 Galloccia

Fa parte delle responsabilità del conducente della moto d'acqua stare attenti alla sicurezza degli sciatori e delle altre persone. Informarsi su tutti i regolamenti locali in vigore per lo sci d'acqua nelle acque in cui si utilizza la moto d'acqua, e rispettarli.

Prima di provare a trainare uno sciatore, il conducente deve avere acquisito dimestichezza con il trasporto di passeggeri.

Qui di seguito riportiamo alcune considerazioni importanti per ridurre al minimo i rischi durante lo sci d'acqua.

- Lo sciatore deve indossare un giubbotto di salvataggio omologato, possibilmente dai colori squillanti, in modo che i naviganti possano vederlo.
- Lo sciatore deve indossare un abbigliamento protettivo. Lesioni interne gravi possono

essere la conseguenza della penetrazione violenta dell'acqua in orifizi corporei a seguito di una caduta nell'acqua. Normali costumi da bagno non proteggono adeguatamente dalla penetrazione di getti d'acqua violenti nel retto o nella vagina. Lo sciatore deve indossare pantaloni di mute o un abbigliamento che offra una protezione equivalente.

- A bordo deve essere presente una seconda persona adibita a osservatore dello sciatore; in molte località questo è prescritto dalla legge. Lasciare che lo sciatore diriga il conducente nel controllo della velocità e della direzione mediante segnali con le mani.

L'osservatore deve stare seduto a cavalcioni sul retro della sella e tenersi alla maniglia tientibene con entrambi i piedi appoggiati saldamente sul fondo del pozzetto per poter mantenere l'equilibrio mentre è rivolto nel senso opposto a quello di marcia per

osservare i segnali e le condizioni dello sciatore.



1 Maniglia tientibene

FX HO

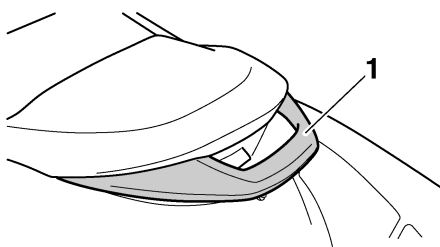

1 Maniglia tientibene

FX Cruiser HO

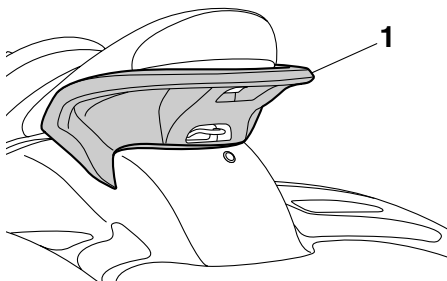

1 Maniglia tientibene

- Il controllo del mezzo mentre si traina uno sciatore è influenzato sia dall'abilità dello sciatore stesso, che dalle condizioni dell'acqua e del tempo.

Informazioni sulla sicurezza

- Nella fase di preparazione al traino, fare funzionare la moto d'acqua alla velocità più bassa possibile fino a quando si è allontanata abbastanza dallo sciatore e la fune di traino si è tesa. Accertarsi che la fune non si sia aggrovigliata su eventuali oggetti. Dopo aver verificato che lo sciatore è pronto e che non ci sia traffico o altri ostacoli, accelerare di quanto basta per trainare lo sciatore.
- Eseguire virate dolci e larghe. La moto d'acqua è in grado di eseguire virate molto strette che potrebbero superare il livello di abilità dello sciatore. Tenere lo sciatore ad una distanza di almeno 50 m (150 ft), ossia circa due volte la lunghezza di una fune di traino standard, da qualsiasi pericolo potenziale.
- Stare attenti al rischio che la maniglia di traino rimbalzi verso la moto d'acqua quando lo sciatore cade o non riesce a rialzarsi sugli sci.
- Il rimorchio di oggetti pesanti o ingombranti, come ad esempio un'altra imbarcazione o moto d'acqua, può far perdere il controllo dello sterzo e creare una situazione di pericolo. Se si deve rimorchiare un'altra imbarcazione in caso di emergenza, guidare lentamente e con cautela.

HJU30970

Regole per una navigazione sicura

Ai fini legali, la vostra moto d'acqua Yamaha è considerata un'imbarcazione a motore. L'uso della moto d'acqua deve avvenire in conformità alle leggi ed alle disposizioni che regolano la navigazione nelle acque in cui essa viene utilizzata.

HJU30991

Utilizzo responsabile della moto d'acqua

Le zone che si percorrono con la moto d'acqua appartengono anche agli altri ed alla natura. Il piacere di usare la moto d'acqua comporta quindi di trattare con rispetto e cortesia le altre persone, il suolo, l'acqua e gli animali selvatici.

In qualsiasi momento, e ovunque siate, tenere presente che siete ospiti di tutto ciò che vi circonda. Ricordare, per esempio, che il rumore della vostra moto d'acqua può anche essere musica per voi, mentre per gli altri potrebbe costituire soltanto un rumore molesto, e che gli spruzzi divertenti della vostra scia possono produrre onde fastidiose per gli altri. Evitare di usare la moto d'acqua in prossimità di zone abitative costiere o di zone di nidificazione di uccelli acquatici o altre zone naturali, e mantenersi a rispettosa distanza dai pescatori, dalle altre imbarcazioni, dai nuotatori e dalle spiagge affollate. Se è inevitabile attraversare zone di questo tipo, procedere lentamente attenendosi a tutte le disposizioni di legge.

È necessario eseguire una manutenzione adeguata per assicurare che le emissioni allo scarico e i livelli di rumorosità della moto d'acqua rientrino nei limiti prescritti. È necessario accertarsi che venga eseguita la manutenzione raccomandata nel presente Manuale del proprietario/conducente.

Ricordare che l'inquinamento è dannoso per l'ambiente. Non fare rifornimento di carburante o non rabboccare l'olio dove il versamento di tali sostanze può causare danni alla natura. Portare la moto d'acqua fuori dall'acqua e allontanarla dalla battigia prima di fare rifornimento di carburante. Smaltire l'acqua ed i residui di carburante e di olio nel vano motore

in conformità alle disposizioni di legge locali. E mantenere pulito l'ambiente circostante per le persone e gli animali selvatici che condividono con voi i corsi d'acqua: non gettare rifiuti.

Se si utilizza responsabilmente la moto d'acqua, con rispetto e cortesia per gli altri, si contribuirà a garantire che i corsi d'acqua possano continuare ad essere usati per godere di una grande varietà di attività ricreative.

Glossario della moto d'acqua

Velocità di traino

“Il traino” è la velocità di manovra più bassa. Si accelera poco oppure per niente. La moto d'acqua è dentro all'acqua, e non c'è la scia.

Velocità inferiore a quella di planata

“La velocità inferiore a quella di planata” è una velocità media. La prua si trova leggermente sopra la superficie dell'acqua, ma si continua a navigare attraverso l'acqua. C'è la scia.

Velocità di planata

“La velocità di planata” è una velocità superiore. La moto d'acqua è più livellata e passa rasente a pelo d'acqua. C'è la scia.

Prua

L'estremità anteriore della moto d'acqua.

Poppa

L'estremità posteriore della moto d'acqua.

Tribordo

Il lato destro della moto d'acqua guardando in avanti.

Babordo

Il lato sinistro della moto d'acqua guardando in avanti.

Acqua di sentina

L'acqua che si accumula nel vano motore.

Sistema gestione motore Yamaha (YEMS)

YEMS è un sistema di gestione integrato e computerizzato che controlla e regola la fasatura dell'accensione, l'iniezione del carburante, la diagnostica del motore e il sistema di assistenza alla virata con acceleratore chiuso (OTS).

HJU31011

Ubicazione dei componenti principali

Esterno

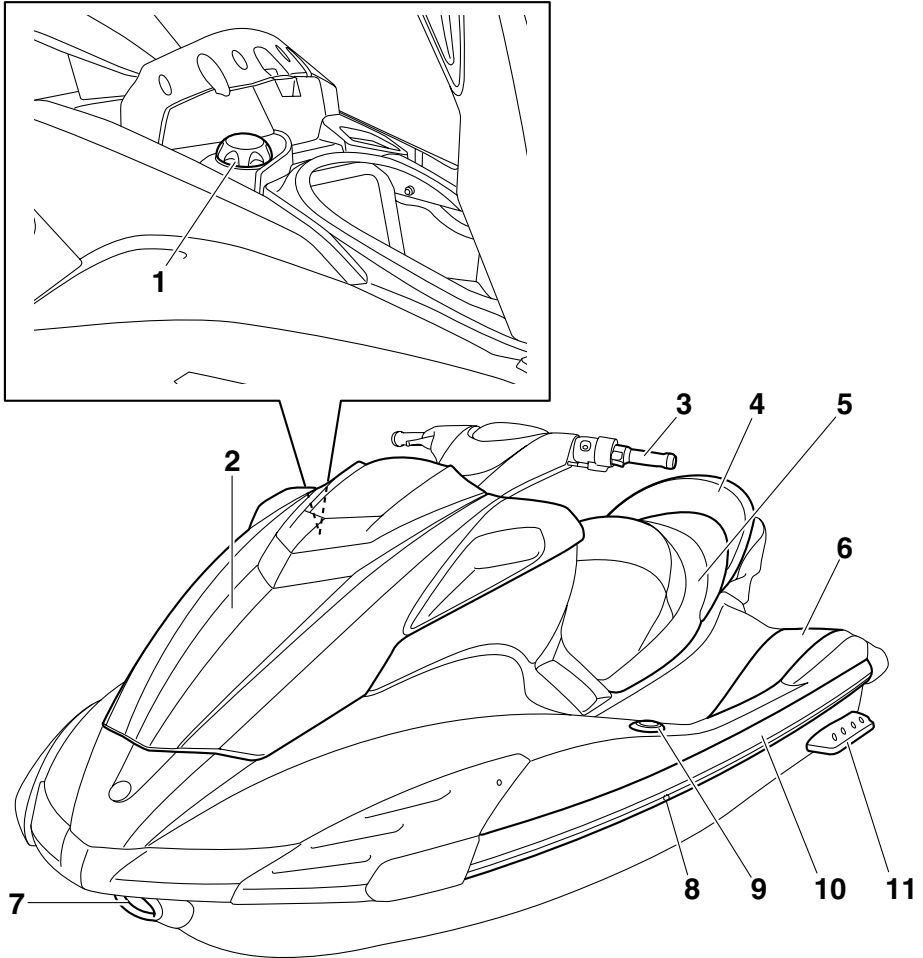

- 1 Tappo del bocchettone del serbatoio del carburante (pagina 55)
- 2 Cofano
- 3 Manubrio
- 4 Sella posteriore (pagina 47)
- 5 Sella anteriore (pagina 47)
- 6 Pozzetto
- 7 Golfare di prua (pagina 49)

- 8 Uscita di controllo dell'acqua di raffreddamento (pagina 32)
- 9 Galloccia a scomparsa (FX Cruiser HO) (pagina 50)
- 10 Frisata
- 11 Pattino sostentatore

Descrizione

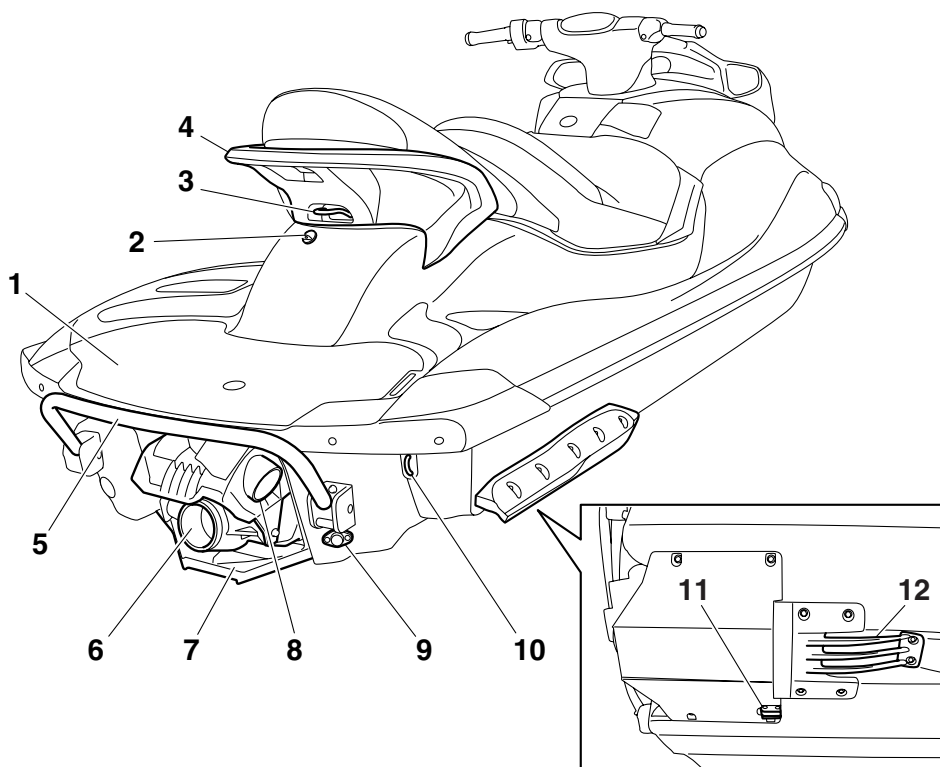

- 1 Piattaforma di risalita
- 2 Scarico elettrico dell'acqua di sentina dall'uscita di controllo
- 3 Galloccia (pagina 50)
- 4 Maniglia tientibene (pagina 48)
- 5 Gradino di risalita (pagina 49)
- 6 Ugello direzionale
- 7 Flap
- 8 Cucchiaina ribaltabile per l'inversione del flusso (pagina 34)
- 9 Tappo di scarico di poppa (pagina 59)
- 10 Golfare di poppa (pagina 50)
- 11 Sensore della velocità
- 12 Griglia di presa d'acqua

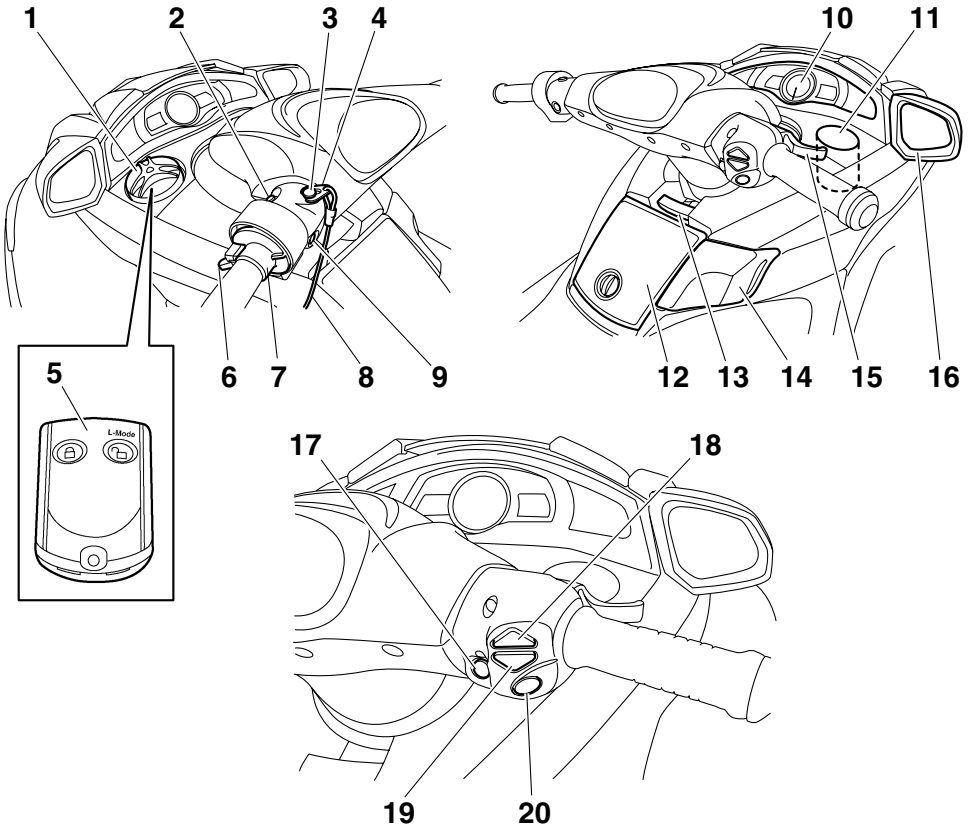

- 1 Scoperto portaoggetti impermeabile all'acqua (pagina 53)
- 2 Interruttore di avviamento (pagina 29)
- 3 Interruttore di spegnimento di emergenza del motore (pagina 29)
- 4 Forcella (pagina 29)
- 5 Telecomando (pagina 27)
- 6 Leva di sgancio del selettore Q.S.T.S. (pagina 35)
- 7 Selettore Q.S.T.S. (pagina 35)
- 8 Tirante di spegnimento di emergenza del motore (pagina 29)
- 9 Interruttore di spegnimento motore (pagina 29)
- 10 Centro informativo multifunzione (pagina 41)
- 11 Portabibite (pagina 53)
- 12 Cassettino portaoggetti (pagina 51)
- 13 Leva di regolazione dell'inclinazione del manubrio (pagina 31)
- 14 Leva del cambio (pagina 34)
- 15 Leva dell'acceleratore (pagina 30)
- 16 Specchio retrovisore
- 17 Interruttore "NO-WAKE MODE" (pagina 37)
- 18 Interruttore di aumento (pagina 39)
- 19 Interruttore di diminuzione (pagina 39)
- 20 Interruttore "SET" (pagina 39)

Descrizione

Vano motore

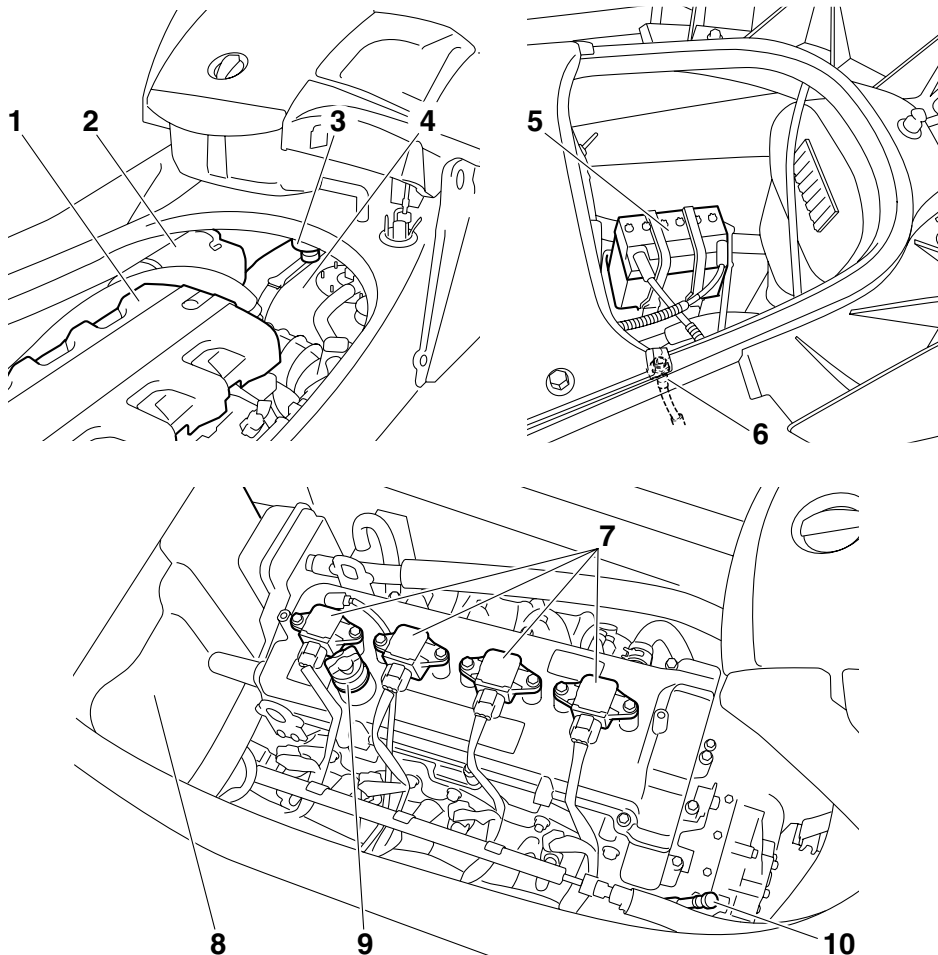

- 1 Coperchio motore
- 2 Scatola del filtro dell'aria
- 3 Separatore d'acqua (pagina 32)
- 4 Serbatoio del carburante
- 5 Batteria (pagina 66)
- 6 Raccordo della manichetta di lavaggio
- 7 Candela/Cappuccio della candela/Bobina di accensione
- 8 Scatola dell'impianto elettrico
- 9 Tappo bocchettone serbatoio dell'olio motore (pagina 57)
- 10 Astina di livello (pagina 57)

HJU31024

Funzioni di controllo della moto d'acqua

HJU37126

Telecomando

Le modalità del sistema antifurto Yamaha e del regime ridotto possono essere selezionate azionando il telecomando. (Vedere pagina 28 per le procedure di impostazione del sistema antifurto Yamaha e pagina 36 per le procedure di attivazione della modalità regime ridotto.)

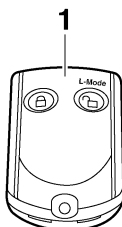

1 Telecomando

La moto d'acqua è programmata per riconoscere il codice interno inviato esclusivamente tramite questo telecomando, quindi è possibile selezionare l'impostazione del sistema antifurto solo utilizzando questo telecomando.

In caso di smarrimento accidentale o di funzionamento non corretto del telecomando, contattare un concessionario Yamaha.

Quando si utilizza la moto d'acqua, per evitare di perdere il telecomando, conservarlo sempre nell'apposito portatelecomando che

si trova nello scomparto portaoggetti impermeabile.

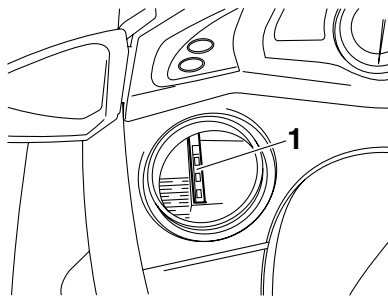

1 Portatelecomando

HCJ00752

ATTENZIONE

- Il telecomando non è completamente impermeabile all'acqua. Non immergere il telecomando o non usarlo sott'acqua. Se il telecomando viene immerso, asciugarlo con un panno soffice, asciutto, e poi verificare che funzioni correttamente. Se il telecomando non funziona correttamente, contattare un concessionario Yamaha.
- Non esporre il telecomando alle alte temperature e alla luce solare diretta.
- Non lasciare cadere il telecomando, sottoporlo a forti urti o appoggiare su di esso dei pesi.
- Utilizzare un panno soffice e asciutto per pulire il telecomando. Non utilizzare detersivi, alcol o altri prodotti chimici.
- Non tentare di disassemblare da soli il telecomando. Altrimenti il telecomando potrebbe non funzionare correttamente. Se il telecomando ha bisogno di una batteria nuova, contattare un concessionario Yamaha. Fare riferimento alle disposizioni locali sui rifiuti speciali per lo smaltimento delle batterie del telecomando.

Utilizzo della funzione di controllo

HJU31384

Sistema antifurto Yamaha

Il sistema antifurto Yamaha aiuta ad evitare utilizzi non autorizzati o il furto della moto d'acqua. Le modalità di blocco e sblocco del sistema antifurto possono essere selezionate con il telecomando in dotazione alla moto d'acqua. Se viene selezionata la modalità di blocco del sistema antifurto, non è possibile avviare il motore. Il motore può essere avviato solo se viene selezionata la modalità di sblocco. (Vedere pagina 27 per informazioni sul telecomando.)

NOTA:

Le impostazioni del sistema antifurto Yamaha possono essere selezionate soltanto a motore fermo.

HJU36775

Impostazioni del sistema antifurto Yamaha

Le impostazioni del sistema antifurto Yamaha verranno confermate tramite il numero di bip emessi durante l'azionamento del telecomando e dalla spia "UNLOCK" del centro informativo multifunzione. (Vedere pagina 41 per informazioni sul centro informativo multifunzione.)

Numero di bip	Modalità del sistema di antifurto Yamaha	Spia "UNLOCK"
●	Blocco	Si spegne
● ●	Sblocco (modalità operativa normale)	Si accende
● ● ●	Sblocco (modalità di regime ridotto)	Si accende

NOTA:

- Il cicalino suona due volte per la modalità operativa normale o tre volte per la modalità di regime ridotto. (Vedere pagina 36 per le

procedure di attivazione della modalità regime ridotto.)

- Se il telecomando viene azionato mentre il centro informativo multifunzione è in standby, il centro informativo effettuerà l'operazione iniziale, dopodiché verrà selezionata l'impostazione.

Per selezionare il modo di blocco:

Premere brevemente il tasto di blocco del telecomando. Il cicalino suona una volta e la spia "UNLOCK" lampeggia una volta, quindi si spegne. Ciò indica che è stato selezionato il modo di blocco.

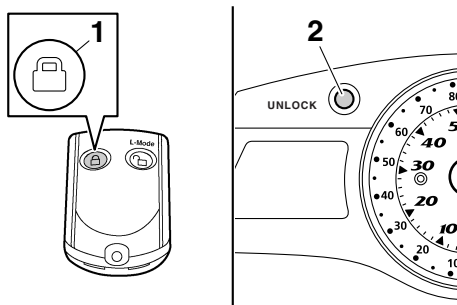

1 Pulsante di blocco

2 Spia "UNLOCK"

Per selezionare il modo di sblocco:

Premere brevemente il tasto "L-Mode" (sblocco) del telecomando. Il cicalino suona due o tre volte e la spia "UNLOCK" lampeggia due o

Utilizzo della funzione di controllo

tre volte, quindi si accende. Ciò indica che è stato selezionato il modo di sblocco.

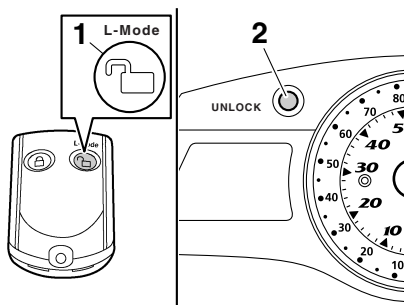

- 1 Tasto (di sblocco) "L-Mode" (modalità regime ridotto)
- 2 Spia "UNLOCK"

HJU31152

Interruttore di spegnimento motore "🔥"

È possibile spegnere il motore premendo l'interruttore di spegnimento motore (pulsante rosso).

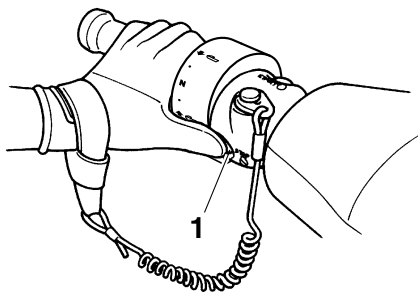

- 1 Interruttore di spegnimento motore

HJU31163

Interruttore di spegnimento di emergenza del motore "⚠️"

L'interruttore di spegnimento di emergenza del motore spegne automaticamente il motore quando la forcella, all'estremità del tirante di spegnimento di emergenza del motore, viene rimossa dall'interruttore, ad esempio se il conducente cade dalla moto d'acqua.

Inserire la forcella sotto l'interruttore di spegnimento di emergenza del motore prima di avviare il motore.

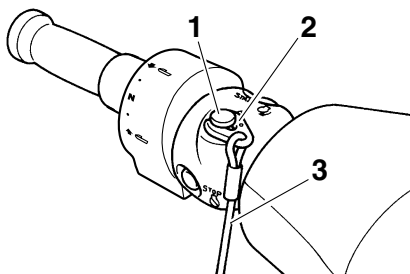

- 1 Interruttore di spegnimento di emergenza del motore
- 2 Forcella
- 3 Tirante di spegnimento di emergenza del motore

Quando il motore non è in funzione, rimuovere la forcella dall'interruttore di spegnimento di emergenza del motore per evitare l'avviamento accidentale del motore o l'uso non autorizzato da parte di bambini o di altre persone.

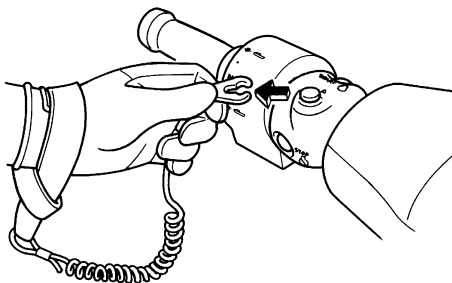

HJU36284

Interruttore di avviamento "🔧"

HCJ01310

ATTENZIONE

Non fare funzionare il motore a regime superiore a 4000 giri/min a terra. Inoltre, non fare funzionare il motore per più di 15 se-

Utilizzo della funzione di controllo

condi senza mandata d'acqua, altrimenti il motore potrebbe surriscaldarsi.

L'interruttore di avviamento (tasto verde) avvia il motore quando l'interruttore è premuto. Rilasciare l'interruttore di avviamento non appena il motore si avvia. Se il motore non si avvia entro 5 secondi, rilasciare l'interruttore di avviamento, attendere 15 secondi e poi riprovare. **ATTENZIONE: Non premere mai l'interruttore di avviamento mentre il motore è in funzione. Non azionare l'interruttore di avviamento per più di 5 secondi, altrimenti la batteria si scarica ed il motore non si avvia. Inoltre, si può danneggiare il motorino di avviamento.** [HCJ01040]

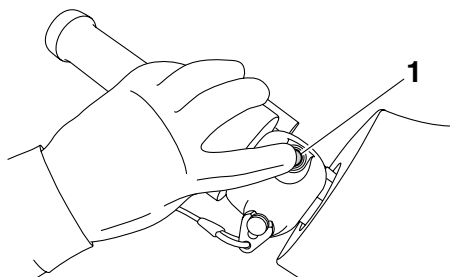

1 Interruttore di avviamento

Il motore non si avvia in presenza di una delle seguenti condizioni:

- È stata selezionata la modalità di blocco del sistema antifurto Yamaha. (Per le procedure di impostazione del sistema antifurto Yamaha, vedere pagina 28.)
- La forcella è rimossa dall'interruttore di spegnimento di emergenza del motore.
- La leva dell'acceleratore è premuta.

HJU31211

Leva dell'acceleratore

Premendo la leva dell'acceleratore, è possibile aumentare il regime motore.

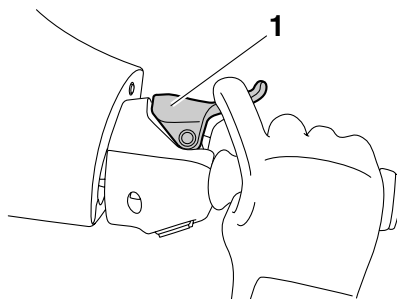

1 Leva dell'acceleratore

Quando viene rilasciata, la leva dell'acceleratore ritorna automaticamente nella posizione di completamente chiuso (minimo).

HJU31261

Sistema dello sterzo

Girando il manubrio nella direzione desiderata, si modifica l'angolo dell'ugello direzionale

Utilizzo della funzione di controllo

dell'idrogetto e la direzione della moto d'acqua cambia di conseguenza.

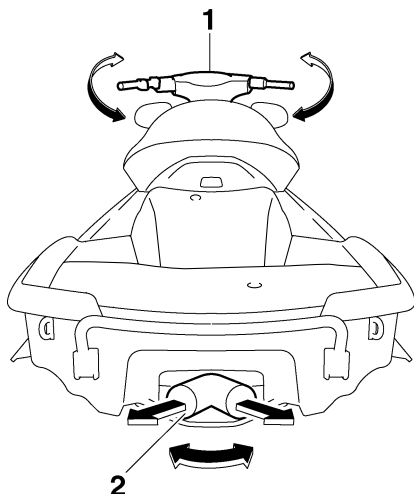

- 1 Manubrio
- 2 Ugello direzionale

Poiché la potenza del getto determina la velocità e l'angolo di virata, per affrontare una virata è sempre necessario accelerare, tranne quando si naviga a velocità di traino.

Questo modello è dotato del sistema di gestione motore Yamaha (YEMS) che comprende il sistema di assistenza alla virata con acceleratore chiuso (OTS). Questo sistema viene attivato alle velocità di planata consentendo di virare la moto d'acqua dopo aver rilasciato la leva dell'acceleratore. Il sistema OTS assiste in virata continuando a fornire spinta mentre la moto d'acqua sta decelerando, ma è possibile effettuare virate più strette se si accelera mentre si gira il manubrio. Il sistema OTS non funziona al di sotto delle velocità di planata o quando il motore è spento. Quando il numero di giri del motore diminuisce, la moto d'acqua non vira più in risposta ai

comandi dal manubrio finché si accelera nuovamente o si raggiunge la velocità di traino.

HJU31293

Sistema di regolazione inclinazione del piantone sterzo

Azionando la leva di regolazione, è possibile regolare in avanti e indietro la posizione del manubrio.

Per regolare la posizione del manubrio:

- (1) Tirare verso l'alto la leva di regolazione per disimpegnare il blocco della leva, quindi spostare il manubrio avanti o indietro nella posizione desiderata.

AVVERTENZA! Non tirare mai la leva di regolazione dell'inclinazione durante il funzionamento della moto d'acqua, in quanto la posizione del manubrio potrebbe cambiare improvvisamente con la possibilità di incidenti. [HWJ00041]

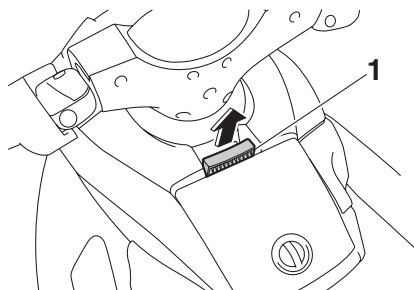

- 1 Leva di regolazione dell'inclinazione del manubrio

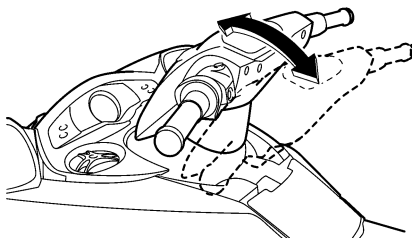

Utilizzo della funzione di controllo

- (2) Accertarsi che la leva di regolazione dell'inclinazione del manubrio ritorni nella sua posizione originale e che il manubrio sia bloccato saldamente in posizione.

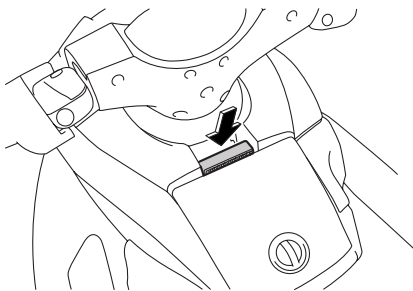

HJU35974

Uscita di controllo dell'acqua di raffreddamento

Quando il motore è in funzione, parte dell'acqua di raffreddamento in circolo nel motore viene scaricata dall'uscita di controllo dell'acqua di raffreddamento.

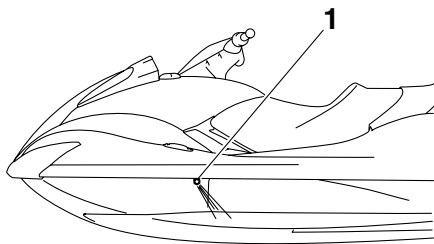

1 Uscita di controllo dell'acqua di raffreddamento

Sul lato sinistro della moto d'acqua è presente un'uscita di controllo dell'acqua di raffreddamento. Per controllare il corretto funzionamento dell'impianto di raffreddamento, accertarsi che l'acqua fuoriesca dall'uscita di controllo dell'acqua di raffreddamento. Se l'acqua non viene scaricata dall'uscita, spegnere il motore e controllare se la presa d'acqua dell'idrogetto è intasata. (Vedere pagina

102 per informazioni sulla presa d'acqua dell'idrogetto.)

NOTA:

- Dopo l'accensione del motore occorreranno circa 60 secondi per portare l'acqua fino all'uscita di controllo.
- Lo scarico dell'acqua potrebbe non essere costante quando il motore è in funzione al regime minimo. In questo caso, accelerare leggermente per ottenere uno scarico dell'acqua adeguato.

HJU40322

Separatore acqua

Il separatore d'acqua impedisce l'ingresso dell'acqua nel serbatoio del carburante raccogliendo l'acqua che entra nel tubo di sfiato del serbatoio del carburante se la moto d'acqua si capovolge.

Utilizzo della funzione di controllo

Se l'acqua si accumula nel separatore d'acqua, scaricarla allentando la vite di scarico.

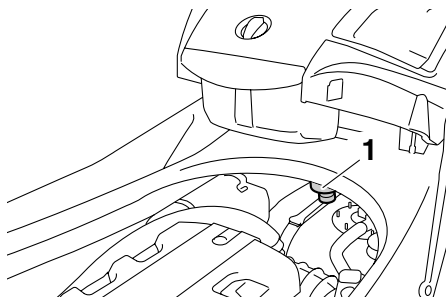

1 Separatore acqua

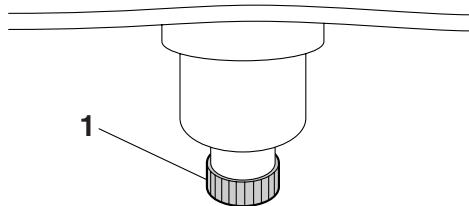

1 Vite di scarico

Per scaricare l'acqua dal separatore d'acqua:

- (1) Posizionare un contenitore o un panno asciutto sotto il separatore d'acqua.
- (2) Allentare gradualmente la vite di scarico per scaricare l'acqua. Raccogliere l'acqua di scarico con il contenitore o assorbirla con il panno asciutto in modo che non trabocchi dal vano motore. Se cade dell'acqua nel mezzo, accertarsi di asciugarla con un panno asciutto.
- (3) Serrare saldamente la vite di scarico fino a quando si arresta.

Utilizzo della moto d'acqua

HJU40011

Funzioni di navigazione della moto d'acqua

HJU37182

Sistema di retromarcia

HWJ01230

AVVERTENZA

- Non utilizzare la retromarcia per rallentare o arrestare la moto d'acqua, altrimenti potreste perderne il controllo, venire sbalzati in acqua o contro il manubrio.
- Accertarsi che non ci siano ostacoli o persone dietro al mezzo prima di inserire la retromarcia.
- Non toccare la cucchiaina ribaltabile per l'inversione del flusso mentre si aziona la leva del cambio poiché ci si potrebbe schiacciare le dita.

Quando la leva del cambio viene spostata nella posizione di retromarcia, la cucchiaina ribaltabile per l'inversione del flusso si abbassa e devia il getto d'acqua scaricato dall'ugello direzionale dell'idrogetto. Ciò consente alla moto d'acqua di spostarsi in retromarcia.

Per inserire la retromarcia:

- (1) Rilasciare le leva dell'acceleratore portando il regime del motore al minimo.
- (2) Tirare indietro la leva del cambio fino ad arrestarla nella posizione di retromarcia. La cucchiaina ribaltabile per l'inversione del flusso si abbassa e la moto d'acqua

inizia a spostarsi in retromarcia alla velocità di traino.

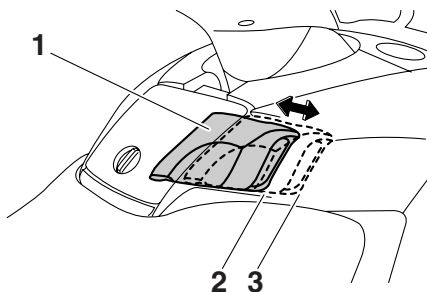

- 1 Leva del cambio
- 2 Posizione di retromarcia
- 3 Posizione di marcia avanti

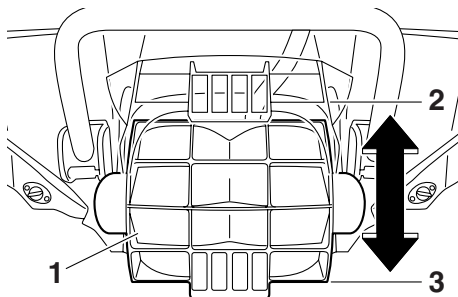

- 1 Cucchiaina ribaltabile per l'inversione del flusso
- 2 Posizione di marcia avanti
- 3 Posizione di retromarcia

NOTA:

Questo modello è equipaggiato con una funzione che limita il regime di rotazione del motore nella retromarcia.

Per inserire la marcia avanti:

- (1) Rilasciare le leva dell'acceleratore portando il regime del motore al minimo.
- (2) Spingere in avanti la leva del cambio fino ad arrestarla nella posizione di marcia avanti. La cucchiaina ribaltabile per l'inversione del flusso si alza e la moto d'acqua

Utilizzo della moto d'acqua

inizia a spostarsi in marcia avanti alla velocità di traino.

HJU31317

Sistema di cambio rapido dell'assetto (Q.S.T.S.)

Il selettore Q.S.T.S. è incorporato nella manopola sinistra del manubrio e può essere utilizzato per modificare l'angolo verticale dell'ugello direzionale dell'idrogetto, che regola l'angolo di assetto della moto d'acqua.

Ci sono 5 posizioni: una posizione neutra, 2 posizioni negative, in cui la prua si abbassa, (a) e (b) e 2 posizioni positive, in cui la prua si alza, (c) e (d).

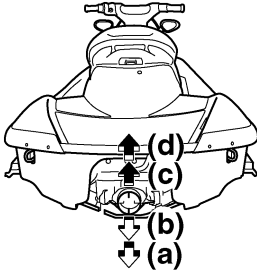
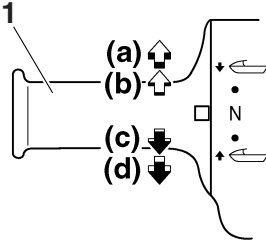

1 Selettore Q.S.T.S.

Posizioni in cui la prua si abbassa (a) e (b)

La prua si abbassa, con conseguente diminuzione dell'angolo di assetto.

Il movimento verticale della prua viene ridotto e la moto d'acqua entra più rapidamente in planata quando si accelera.

Posizioni in cui la prua si alza (c) e (d)

La prua si alza, con conseguente aumento dell'angolo di assetto.

La resistenza dell'acqua diminuisce, facendo aumentare l'accelerazione lineare.

NOTA:

Le condizioni di funzionamento influiscono sulla variazione delle caratteristiche delle prestazioni della moto d'acqua in funzione dell'angolo di assetto.

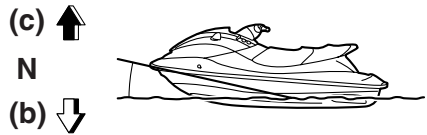

Per modificare l'angolo di assetto:

- (1) Ridurre il regime di rotazione del motore a meno di 3000 giri/min.
- (2) Stringere la leva di sgancio del selettore Q.S.T.S. e poi girare il selettore Q.S.T.S. nella posizione desiderata.

ATTENZIONE: Non azionare il selettore Q.S.T.S. mentre si utilizza la moto d'acqua ad un regime di rotazione del motore di 3000 giri/min. o superiore, altrimenti il sistema di cambio rapido

Utilizzo della moto d'acqua

dell'assetto Q.S.T.S. potrebbe danneggiarsi. [HCJ00013]

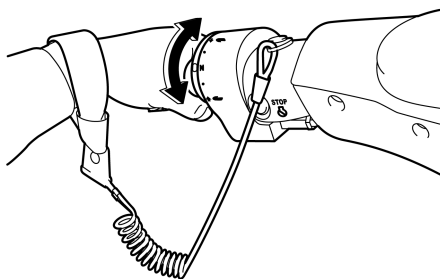
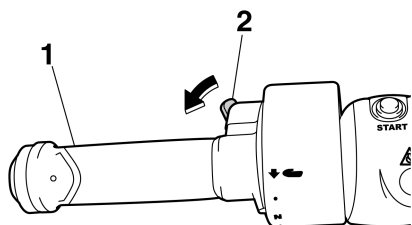

1 Selettore Q.S.T.S.

2 Leva di sgancio del cambio assetto Q.S.T.S.

- (3) Rilasciare la leva di blocco, quindi accertarsi che il selettore Q.S.T.S. sia bloccato saldamente in posizione.

HJU40000

Modalità operative della moto d'acqua

HJU36784

Modalità regime ridotto

Quando la modalità regime ridotto è attivata, il regime massimo del motore (giri/min.) è limitato a circa il 70% del regime massimo in modalità operativa normale.

La modalità regime ridotto può essere attivata o disattivata solo con il telecomando. (Vedere pagina 27 per informazioni sul telecomando.)

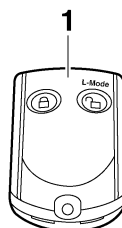

1 Telecomando

NOTA:

La modalità regime ridotto può essere attivata solo quando il motore è spento con il sistema antifurto Yamaha impostato in modalità di sblocco.

Attivazione e disattivazione della modalità regime ridotto

L'attivazione della modalità regime ridotto verrà confermata dal numero di bip emessi durante l'azionamento del telecomando e dalla spia "L-MODE" del centro informativo multifunzione. (Vedere pagina 41 per informazioni sul centro informativo multifunzione.)

Utilizzo della moto d'acqua

Numero di bip	Azionamento modalità regime ridotto	Spia "L-MODE"
● ● ●	Attivato	Si accende
● ●	Disattivato	Si spegne

NOTA:

Se il telecomando viene azionato mentre il centro informativo multifunzione è in standby, l'unità effettua l'operazione iniziale, dopodiché viene selezionata l'impostazione.

Per attivare la modalità regime ridotto:

Premere il tasto "L-Mode" (sblocco) del telecomando per più di 4 secondi. Una volta che il cicalino ha suonato tre volte e la spia "UNLOCK" ha lampeggiato tre volte per poi accendersi, la spia "L-MODE" si accende indicando che la modalità regime ridotto è attivata.

NOTA:

Se la modalità regime ridotto viene attivata immediatamente dopo lo spegnimento del display informazioni, la spia "L-MODE" non si accenderà. La spia "L-MODE" si accenderà all'avviamento del motore.

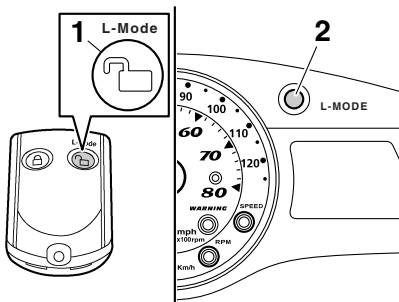

- 1 Tasto (di sblocco) "L-Mode" (modalità regime ridotto)
- 2 Spia "L-MODE"

Per disattivare la modalità regime ridotto:

Premere il tasto "L-Mode" (sblocco) del telecomando per più di 4 secondi. Una volta che il cicalino ha suonato due volte e la spia "UNLOCK" ha lampeggiato due volte per poi accendersi, la spia "L-MODE" si spegne indicando che la modalità regime ridotto è disattivata. Quando la modalità regime ridotto è disattivata, la moto d'acqua torna alla normale modalità operativa.

HJU37015

Funzione di limitazione del regime motore

La funzione di limitazione del regime motore mantiene il regime del motore ad un valore fisso in modo da poter utilizzare la moto d'acqua a basse velocità. Questa funzione può venire utilizzata solo per il funzionamento in avanti della moto d'acqua.

NOTA:

La funzione di limitazione del regime motore può essere attivata soltanto dopo che siano trascorsi 5 secondi dall'avviamento del motore.

Attivazione e disattivazione della funzione di limitazione del regime motore

L'attivazione della modalità di limitazione del regime motore viene confermata dal numero di bip quando l'interruttore "NO-WAKE MODE" viene premuto e dal display dell'indicatore digitale di velocità del centro informativo multifunzione. (Vedere pagina 41 per informazioni sul centro informativo multifunzione.)

Numero di bip	Funzione di limitazione del regime motore	Indicatore digitale di velocità
● ● ●	Attivato	Inizia a lampeggiare
● ●	Disattivato	Smette di lampeggiare

Utilizzo della moto d'acqua

NOTA:

I bip ed il lampeggio del display dell'indicatore digitale di velocità indicano inoltre l'attivazione del regolatore automatico di velocità. (Vedere pagina 39 per le informazioni sul regolatore automatico di velocità.)

Per attivare la funzione di limitazione del regime motore:

- (1) Rilasciare le leva dell'acceleratore portando il regime del motore al minimo.
- (2) Accertarsi che la leva del cambio sia in posizione di marcia avanti. Non è possibile attivare la funzione di limitazione del regime motore quando la leva del cambio è in posizione di retromarcia.

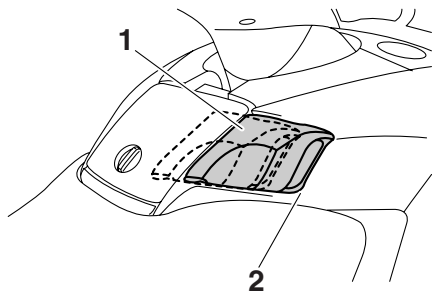

1 Leva del cambio

2 Posizione di marcia avanti

- (3) Premere e tenere premuto l'interruttore "NO-WAKE MODE". Quando il cicalino suona velocemente tre volte e sul display dell'indicatore digitale di velocità lampeggia "8" (se sono selezionati i chilometri) oppure "5" (se sono selezionate le miglia), la modalità di limitazione del regime motore è attivata. Rilasciare completamente la leva dell'acceleratore (regime minimo) quando la funzione di limitazione del regime motore è attiva.

NOTA:

L'indicatore digitale di velocità lampeggia in modo continuo quando la funzione di limitazione del regime motore è attivata.

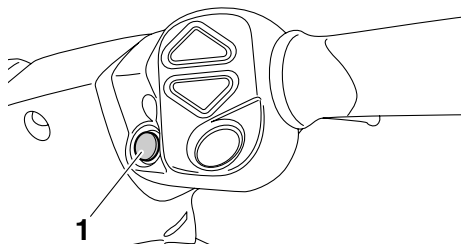

1 Interruttore "NO-WAKE MODE"

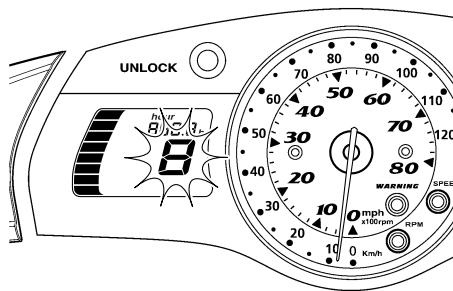

Per disattivare la funzione di limitazione del regime motore:

Eseguire una delle seguenti procedure. Il cicalino suona due volte velocemente ed il display dell'indicatore digitale di velocità smette di lampeggiare quando è disattivata la modalità di limitazione del regime motore.

- Premere l'interruttore "NO-WAKE MODE".
- Stringere la leva dell'acceleratore.

NOTA:

Inoltre, la funzione di limitazione del regime motore si disattiva quando si spegne il motore.

Utilizzo della moto d'acqua

HJU37025

Regolatore automatico di velocità

Il regolatore automatico di velocità è una funzione per mantenere la velocità desiderata entro una gamma fissa durante l'utilizzo della moto d'acqua.

NOTA:

- Il regolatore automatico di velocità può essere programmato esclusivamente a dei regimi compresi tra 3000 e 7000 giri/min. circa.
- Non è possibile attivare il regolatore automatico di velocità in modalità di regime ridotto. (Vedere pagina 36 per le procedure di attivazione della modalità regime ridotto.)

Attivazione e disattivazione del regolatore automatico di velocità

L'attivazione del regolatore automatico di velocità viene confermata dal numero di bip quando l'interruttore "SET", l'interruttore di aumento o l'interruttore di riduzione viene premuto e dal display dell'indicatore digitale di velocità del centro informativo multifunzione. (Vedere pagina 41 per informazioni sul centro informativo multifunzione.)

Numero di bip	Funzionamento regolatore automatico di velocità	Indicatore digitale di velocità
● ● ●	Attivato	Inizia a lampeggiare
● ●	Disattivato	Smette di lampeggiare
●	Il regime motore impostato aumenta o diminuisce	Continua a lampeggiare

NOTA:

I bip ed il lampeggio del display dell'indicatore digitale di velocità indicano inoltre l'attivazione della funzione di limitazione del regime moto-

re. (Vedere pagina 37 per informazioni sulla funzione di limitazione del regime motore.)

Per attivare il regolatore automatico di velocità:

- (1) Agire sulla leva dell'acceleratore fino a raggiungere la velocità desiderata.
- (2) Quando il regime motore raggiunge il valore desiderato, premere l'interruttore "SET". Quando il cicalino suona tre volte velocemente e l'indicatore digitale di velocità inizia a lampeggiare, il regolatore automatico di velocità è attivato. Quando il regolatore automatico di velocità è attivato, stringere la leva dell'acceleratore per tenerla in una posizione corrispondente ad una velocità superiore a quella impostata; se si rilascia la leva dell'acceleratore, il regolatore automatico di velocità verrà disattivato.

NOTA:

L'indicatore digitale di velocità lampeggia in modo continuo quando il regolatore automatico di velocità è attivato. Accertarsi che il cicalino abbia suonato e che il display dell'indicatore digitale di velocità lampeggi prima di accelerare a tutto gas. Se il display dell'indicatore digitale di velocità non lampeggia, il regolatore automatico di velocità non è

Utilizzo della moto d'acqua

attivato, pertanto il motore risponde normalmente all'acceleratore.

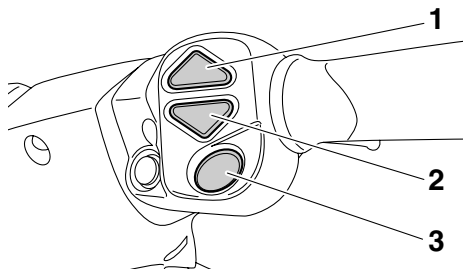

- 1 Interruttore di aumento
- 2 Interruttore di diminuzione
- 3 Interruttore "SET"

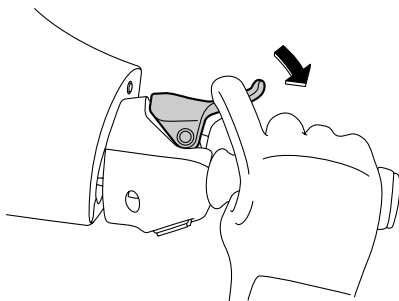
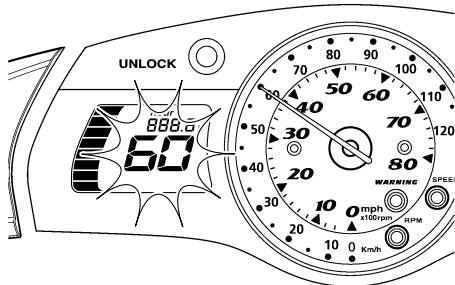

NOTA:

Una volta attivato il regolatore automatico di velocità, è possibile aumentare e diminuire il regime motore impostato mediante gli interruttori di aumento e diminuzione. Ogni volta che si preme un interruttore, il cicalino emette

velocemente un bip ed il regime motore impostato cambia. Tuttavia, la possibilità di modificare l'impostazione del regolatore automatico di velocità è limitata a cinque livelli al di sopra o al di sotto dell'impostazione iniziale.

Per disattivare il regolatore automatico di velocità:

Rilasciare la leva dell'acceleratore. Il cicalino suona due volte velocemente ed il display dell'indicatore digitale di velocità smette di lampeggiare quando il regolatore automatico di velocità è disattivato.

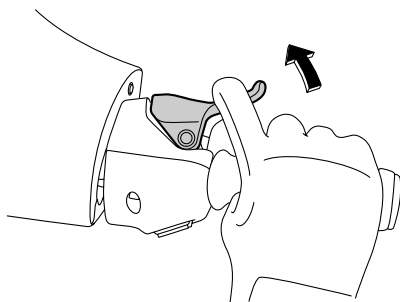

NOTA:

Inoltre, il regolatore automatico di velocità si disattiva quando si spegne il motore.

HJU34906

Centro informativo multifunzione

Il centro informativo multifunzione visualizza varie informazioni della moto d'acqua.

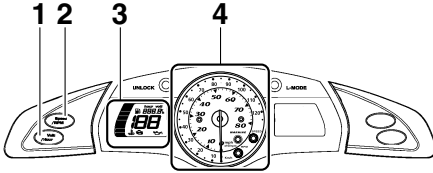

- 1 Pulsante "Volt/Hour"
- 2 Pulsante "Speed/RPM"
- 3 Display delle informazioni
- 4 Indicatore di velocità/contagiri analogico

Operazione iniziale del centro informativo multifunzione

All'attivazione del centro informativo multifunzione, le lancette dell'indicatore di velocità/contagiri effettuano una rapida escursione, mentre tutti i segmenti del display e tutte le spie si accendono. Dopo 2 secondi, la spia di allarme "WARNING" e gli indicatori del display informazioni si spengono, e il centro informativo inizia ad operare normalmente.

NOTA:

La spia "UNLOCK" si spegnerà all'avviamento del motore.

Stato di standby del centro informativo multifunzione

Il centro informativo multifunzione si spegnerà ed entrerà in stato di standby se non riceve alcun segnale operativo entro 25 secondi dall'arresto del motore. Quando il motore viene riavviato, il display tornerà nello stato precedente allo spegnimento e il centro informativo inizierà ad operare normalmente.

HJU36794

Indicatore di velocità/contagiri analogico

L'indicatore di velocità/contagiri analogico ha entrambe le funzioni di indicatore di velocità e di contagiri. Commutando lo strumento è possibile utilizzarne sia la funzione di indicatore di velocità sia la funzione di contagiri.

NOTA:

L'indicatore di velocità analogico viene selezionato come impostazione predefinita effettuata presso la fabbrica Yamaha.

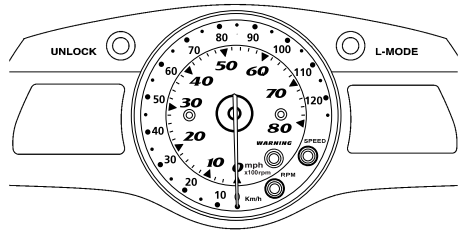

Indicatore di velocità analogico

L'indicatore di velocità analogico mostra la velocità della moto sull'acqua.

Le cifre esterne piccole dello strumento indicano la velocità in chilometri all'ora "km/h" e le cifre interne grandi dello strumento indicano la velocità della moto d'acqua in miglia all'ora "MPH".

La spia "SPEED" si accende quando è selezionato l'indicatore di velocità analogico.

Per passare dall'indicatore di velocità al contagiri:

Premere il tasto "Speed/RPM" per almeno 1 secondo dopo aver attivato il centro informativo multifunzione. Quando lo strumento passa alla funzione di indicatore di velocità analogico, la spia "SPEED" si accende se è stata selezionata l'unità di misura "km/h". Se è stata selezionata l'unità di misura "mph", la spia

Utilizzo della strumentazione

“SPEED” lampeggia tre volte e poi si accende. (Vedere pagina 42 per le informazioni sulla commutazione delle unità di misura dell'indicatore digitale di velocità.)

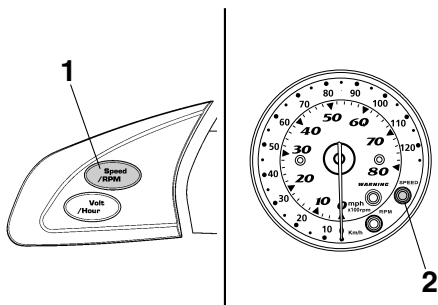

- 1 Pulsante “Speed/RPM”
- 2 Spia “SPEED”

Contagiri analogico

Il contagiri analogico mostra il regime di rotazione del motore.

Le cifre interne grandi dello strumento indicano il regime di rotazione del motore $\times 100$ rpm (giri/min.).

La spia “RPM” si accende quando è selezionato il contagiri analogico.

Per passare dal contagiri all'indicatore di velocità:

Premere il tasto “Speed/RPM” per almeno 1 secondo dopo aver attivato il centro informativo multifunzione. Quando lo strumento passa

alla funzione di contagiri analogico, la spia “RPM” si accende.

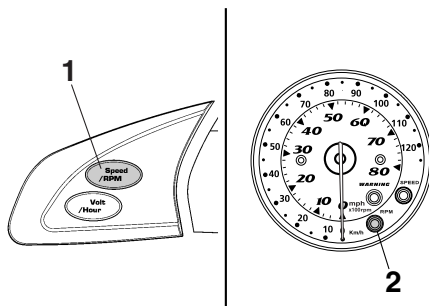

- 1 Pulsante “Speed/RPM”
- 2 Spia “RPM”

HJU35024

Display delle informazioni

Il display delle informazioni mostra le condizioni di funzionamento della moto d'acqua.

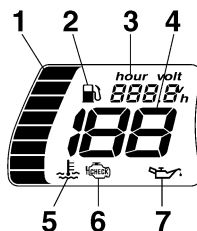

- 1 Indicatore del livello del carburante
- 2 Indicatore carburante
- 3 Contatore/Voltmetro
- 4 Indicatore di velocità digitale
- 5 Simbolo di surriscaldamento del motore
- 6 Indicatore di controllo del motore
- 7 Indicatore della pressione dell'olio

HJU37084

Indicatore di velocità digitale

L'indicatore di velocità digitale mostra la velocità della moto sull'acqua.

Commutando le unità di misura, la velocità può essere espressa in chilometri orari (km/h) o miglia orarie (mph).

Utilizzo della strumentazione

NOTA:

Per impostazione predefinita effettuata presso la fabbrica Yamaha, come unità di misura del display vengono selezionati i chilometri.

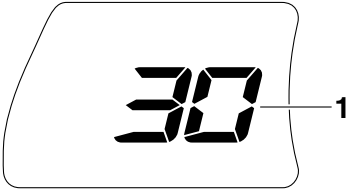

1 Indicatore di velocità digitale

Indicatore digitale di velocità (km/h)

Se sono stati selezionati i chilometri come unità di misura quando il centro informativo multifunzione è attivato, la spia "SPEED" lampeggia una volta.

NOTA:

Se è selezionato l'indicatore di velocità analogico, la spia "SPEED" lampeggia una volta e poi si accende.

Indicatore digitale di velocità (mph)

Se sono state selezionate le miglia come unità di misura quando il centro informativo multifunzione è attivato, la spia "SPEED" lampeggia tre volte.

NOTA:

Se è selezionato l'indicatore di velocità analogico, la spia "SPEED" lampeggia tre volte e poi si accende.

Per commutare le unità di misura dell'indicatore digitale di velocità:

Premere il tasto "Volt/Hour" per almeno 1 secondo entro 10 secondi dall'attivazione del centro informativo multifunzione. La visualizzazione dell'indicatore digitale di velocità cambia. Quando le unità di misura vengono

commutate dai chilometri alle miglia, la spia "SPEED" lampeggia tre volte.

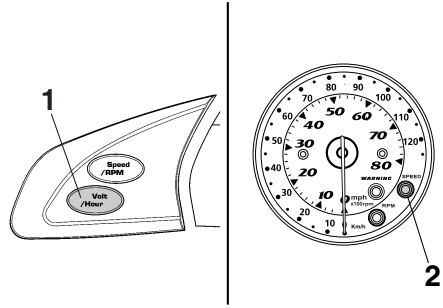

1 Pulsante "Volt/Hour"

2 Spia "SPEED"

HJU35064

Contaore/Voltmetro

Il contaore/voltmetro ha le funzioni di contaore e di voltmetro. Commutando lo strumento è possibile utilizzarne sia la funzione di contaore sia la funzione di voltmetro.

NOTA:

Il contaore viene selezionato come impostazione predefinita effettuata presso la fabbrica Yamaha.

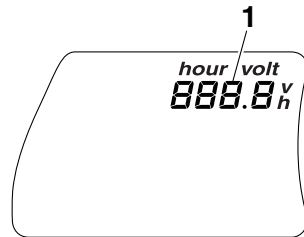

1 Contaore/Voltmetro

Contaore

Il contaore visualizza il numero totale di ore di avviamento del motore a partire da quando la moto d'acqua era nuova.

Utilizzo della strumentazione

NOTA:

Il tempo trascorso resta memorizzato anche se vengono scollegati i morsetti della batteria.

Per commutare sul contaore partendo dal voltmetro:

Premere il tasto "Volt/Hour" per almeno 1 secondo dopo che il centro informativo multifunzione è stato attivato per più di 10 secondi. Il display passa al contaore dal voltmetro.

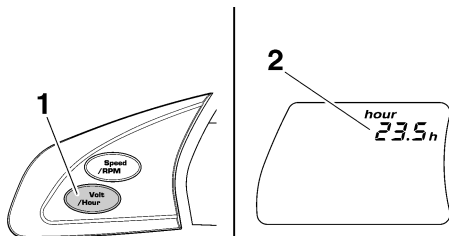

- 1 Pulsante "Volt/Hour"
- 2 Contaore

Voltmetro

Il voltmetro mostra la tensione della batteria.

Se la tensione di batteria è conforme alle specifiche, il voltmetro visualizza circa 12 Volt.

Se la tensione della batteria è scesa in modo significativo, sul voltmetro appare "LO". Se la tensione della batteria è salita in modo significativo, appare "HI". Se appare "LO" oppure "HI", ritornare immediatamente a riva e fare controllare la moto d'acqua da un concessionario Yamaha.

Per commutare sul voltmetro partendo dal contaore:

Premere il tasto "Volt/Hour" per almeno 1 secondo dopo che il centro informativo multifun-

zione è stato attivato per più di 10 secondi. Il display passa al voltmetro dal contaore.

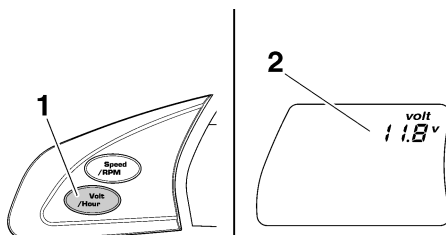

- 1 Pulsante "Volt/Hour"
- 2 Voltmetro

HJU31514

Indicatore del livello del carburante

L'Indicatore del livello del carburante indica la quantità di carburante rimanente all'interno del serbatoio. La quantità di carburante rimanente viene indicata per mezzo di otto segmenti del display che scompaiono a due per volta man mano che il livello del carburante scende.

NOTA:

La precisione dell'indicatore del livello carburante varia in funzione delle condizioni di funzionamento. Utilizzare questa funzione soltanto come riferimento.

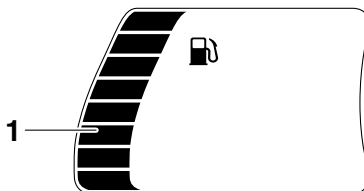

- 1 Indicatore del livello del carburante

HJU36815

Allarme livello carburante

Se il carburante residuo nel serbatoio scende a circa 18 L (4.8 US gal, 4.0 Imp. gal), la spia

Utilizzo della strumentazione

“WARNING”, l'indicatore del carburante ed i due segmenti più bassi del livello carburante lampeggiano, ed il cicalino suona in modo intermittente.

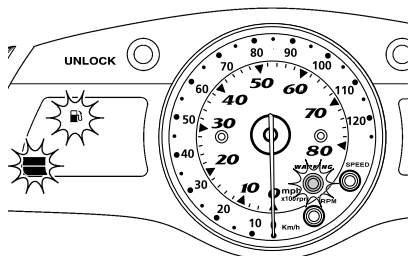

Se la spia di allarme livello carburante è attivata, rifornire il serbatoio del carburante al più presto possibile. (Vedere pagina 55 per informazioni sul rifornimento del serbatoio carburante.)

Dopo aver rifornito il serbatoio del carburante, i segnali di allarme vengono cancellati quando il motore viene riavviato.

NOTA:

Premere qualsiasi tasto sul centro informativo multifunzione per spegnere il cicalino.

HJU35126

Spia di allarme pressione olio

Se la pressione dell'olio scende in modo significativo, la spia di allarme “WARNING” ed il simbolo di allarme della pressione dell'olio lampeggiano, e il cicalino suona in modo in-

termittente. Contemporaneamente, il regime del motore viene limitato.

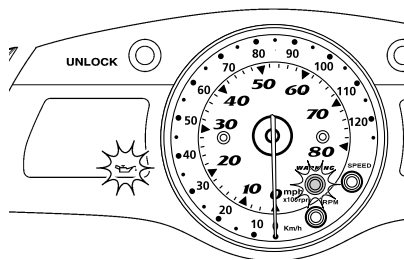

Se la spia di allarme pressione olio si attiva, ridurre immediatamente il regime motore, tornare a riva e controllare il livello dell'olio motore. (Vedere pagina 57 per informazioni sul controllo del livello dell'olio motore.) Se il livello dell'olio è insufficiente, far controllare la moto d'acqua da un concessionario Yamaha.

NOTA:

Premere qualsiasi tasto sul centro informativo multifunzione per spegnere il cicalino.

HJU37601

Spia di allarme surriscaldamento motore

Se la temperatura dell'olio aumenta in modo significativo, la spia di allarme “WARNING” ed il simbolo di surriscaldamento del motore lampeggiano, e il cicalino suona in modo intermittente. Quindi, la spia di allarme “WARNING” ed il simbolo di surriscaldamento del motore smettono di lampeggiare e restano accesi, e il cicalino suona in modo continuativo. Dal momento in cui la spia ed il simbolo iniziano a

Utilizzo della strumentazione

lampeggiare ed il cicalino a suonare, il regime del motore viene limitato.

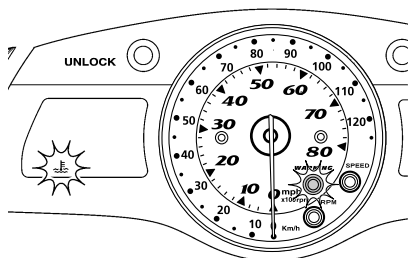

Se la spia di allarme surriscaldamento motore è attivata, ridurre immediatamente il regime motore, tornare a riva ed accertarsi poi che l'acqua sia stata scaricata dall'uscita di controllo dell'acqua di raffreddamento di babordo (lato sinistro) quando il motore è in funzione. Se l'acqua non viene scaricata, spegnere il motore e controllare se la presa d'acqua dell'idrogetto è intasata. (Vedere pagina 102 per informazioni sulla presa d'acqua dell'idrogetto.) **ATTENZIONE: Se risultasse impossibile identificare ed eliminare la causa del surriscaldamento, contattare un concessionario Yamaha. Continuando ad utilizzare la moto d'acqua a velocità elevate si possono provocare gravi danni al motore.**

[HCJ00041]

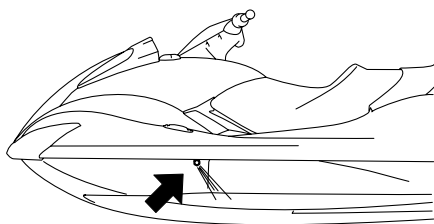

NOTA:

Premere qualsiasi tasto sul centro informativo multifunzione per spegnere il cicalino.

HJU35133

Spia di allarme controllo motore

Se viene rilevato il guasto di un sensore o un cortocircuito, la spia di allarme "WARNING" ed il simbolo di allarme controllo motore iniziano a lampeggiare, e il cicalino suona in modo intermittente.

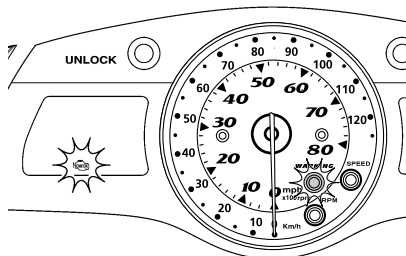

Se la spia di allarme controllo motore si attiva, ridurre immediatamente il regime motore, tornare a riva e fare controllare il motore da un concessionario Yamaha.

NOTA:

Premere qualsiasi tasto sul centro informativo multifunzione per spegnere il cicalino.

HJU40333

Dotazione

HJU31043

Selle

La sella anteriore e la sella posteriore sono rimovibili.

Rimuovere le selle per accedere al vano motore e allo scomparto portaoggetti sotto sella.

Per togliere la sella posteriore:

- (1) Tirare verso l'alto la leva a scatto della sella posteriore, quindi sollevare la parte posteriore della sella.

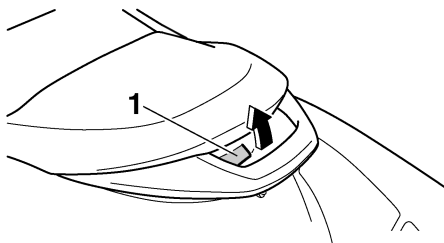

1 Leva a scatto della sella

- (2) Tirare indietro la sella e rimuoverla.

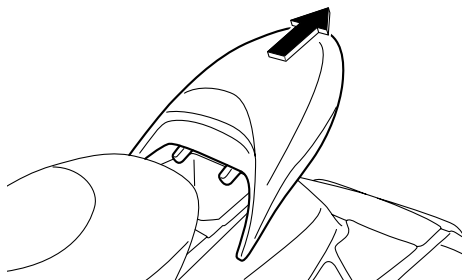

Per installare la sella posteriore:

- (1) Inserire le sporgenze presenti nella parte anteriore della sella nei supporti del ponte.

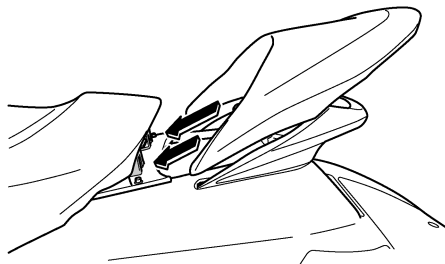

- (2) Premere la parte posteriore della sella per bloccarla saldamente in posizione.

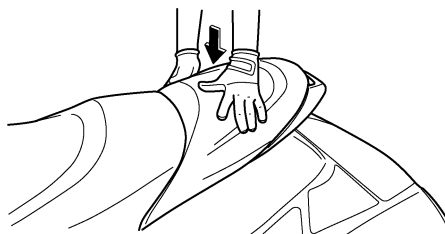

Per togliere la sella anteriore:

- (1) Togliere la sella posteriore.

Utilizzo delle dotazioni

- (2) Tirare verso l'alto la leva a scatto della sella anteriore, quindi sollevare la parte posteriore della sella.

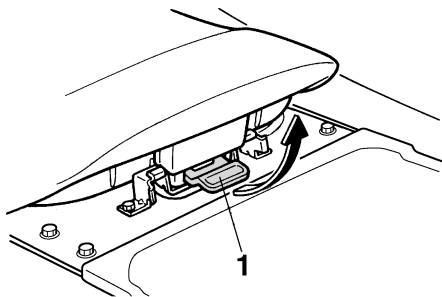

1 Leva a scatto della sella

- (3) Tirare indietro la sella e rimuoverla.

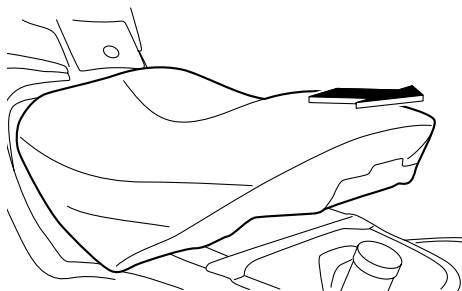

Per installare la sella anteriore:

- (1) Inserire le sporgenze presenti nella parte anteriore della sella nei supporti del ponte.

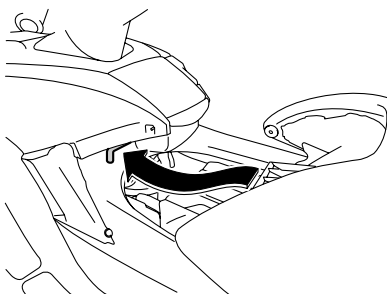

- (2) Premere la parte posteriore della sella per bloccarla saldamente in posizione.

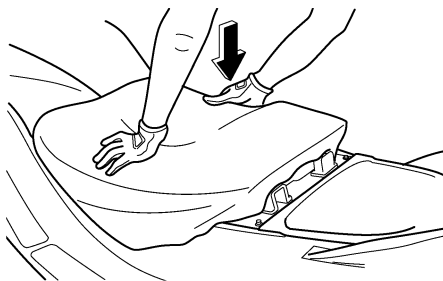

- (3) Installare saldamente la sella posteriore nella sua posizione originale.

HJU31362

Maniglia tientibene

La maniglia tientibene viene utilizzata quando si sale sulla moto dall'acqua e l'osservatore è rivolto verso la parte posteriore.

AVVERTENZA! Non usare la maniglia tientibene per alzare la moto d'acqua. La maniglia tientibene non è progettata per supportare il peso della moto d'acqua. Se la maniglia tientibene si rompe, la moto

Utilizzo delle dotazioni

d'acqua potrebbe cadere, provocando ferimenti gravi. [HWJ00021]

FX HO

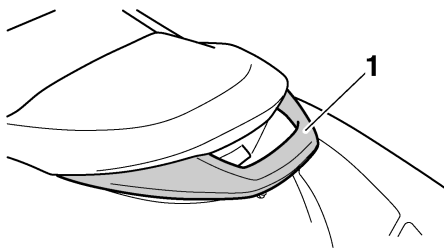

1 Maniglia tientibene

FX Cruiser HO

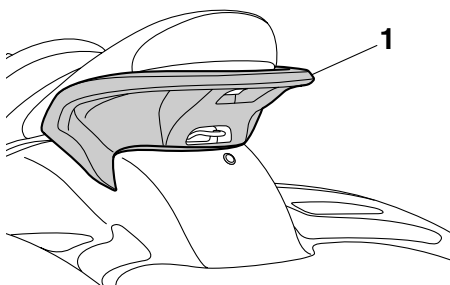

1 Maniglia tientibene

HJU34863

Gradino di risalita

Il gradino di risalita viene utilizzato per facilitare la risalita a bordo dall'acqua.

Quando si sale a bordo della moto d'acqua, abbassare il gradino di risalita fino a quando si arresta. Quando viene rilasciato, il gradino ritorna automaticamente alla posizione originale. **AVVERTENZA! Non usare il gradino di risalita per alzare la moto d'acqua. Il gradino di risalita non è progettato per supportare il peso della moto d'acqua. Se il gradino di risalita si rompe, la moto d'ac-**

qua potrebbe cadere, provocando ferimenti gravi. [HWJ01211]

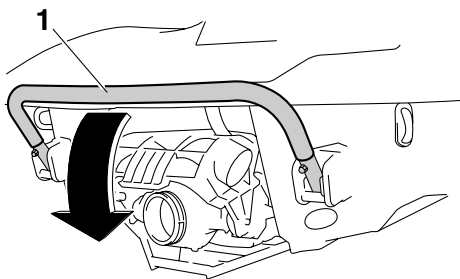

1 Gradino di risalita



HCJ00742

ATTENZIONE

Usare il gradino di risalita soltanto per salire a bordo del mezzo in acqua. Non usare il gradino di risalita per nessun altro scopo. La moto d'acqua potrebbe danneggiarsi.

HJU34872

Golfare di prua

Il golfare di prua serve per agganciare una cima alla moto d'acqua quando la si trasporta, ormeggia, o la si traina in emergenza. (Vede-

Utilizzo delle dotazioni

re pagina 105 per informazioni sul traino della moto d'acqua.)

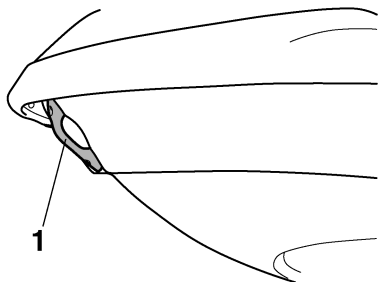

1 Golphare di prua

HJU34881

Golfari di poppa

I golfari di poppa servono per agganciare una cima alla moto d'acqua quando la si trasporta o la si ormeggia.

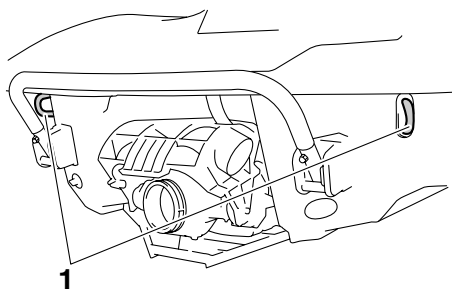

1 Golphare di poppa

HJU40420

Galloccia

La galloccia viene utilizzata per fissare una fune alla moto d'acqua quando si traina uno sciatore d'acqua. **AVVERTENZA! Non usare la galloccia per alzare la moto d'acqua. La galloccia non è progettata per supportare il peso della moto d'acqua. Se la galloccia**

si rompe, la moto d'acqua potrebbe cadere, provocando lesioni gravi. [HWJ01510]

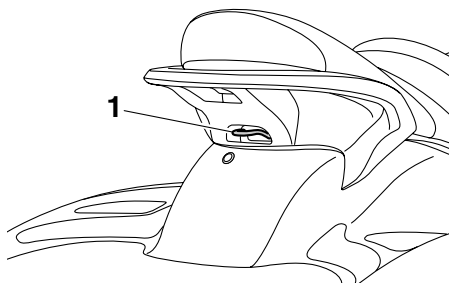

1 Galloccia

HJU34892

Gallockce a scomparsa (FX Cruiser HO)

Le gallockce a scomparsa servono per agganciare una cima alla moto d'acqua quando la si ormeggia.

Per usare una galloccia a scomparsa, tirarla verso l'alto. Quando viene rilasciata, la galloccia a scomparsa ritorna automaticamente alla posizione originale. **AVVERTENZA! Non utilizzare le gallockce a scomparsa per sollevare la moto d'acqua. Le gallockce a scomparsa non sono progettate per supportare il peso della moto d'acqua. Se le gallockce a scomparsa si rompono, la moto d'acqua potrebbe cadere, provocando ferimenti gravi.** [HWJ00821]

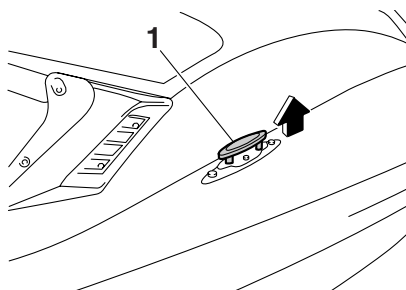

1 Galloccia a scomparsa

Utilizzo delle dotazioni

HJU35146

Gavone e cassetto portaoggetti

Questa moto d'acqua è dotata dei seguenti gavoni e cassette portaoggetti.

Soltanto lo scomparto portaoggetti impermeabile all'acqua chiuso bene è a tenuta stagna. Se si trasportano oggetti che vanno tenuti asciutti, riporli in una busta impermeabile.

Accertarsi che il gavone e il cassetto portaoggetti siano chiusi fermamente prima di utilizzare la moto d'acqua.

HJU36835

Gavone di prua

Il gavone di prua si trova sotto il cofano.

Per aprire il gavone di prua:

Tirare verso l'alto il cupolino e poi sollevare la parte posteriore del cofano.

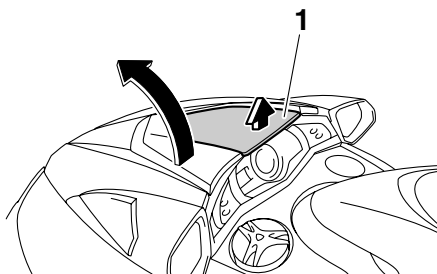

1 Visiera

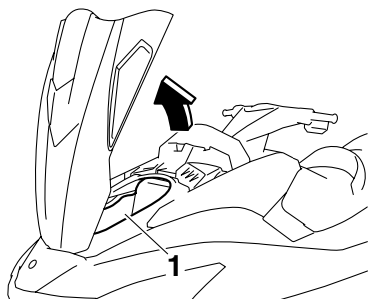

1 Gavone di prua

Gavone di prua:

Capacità:

66.0 L (17.4 US gal, 14.5 Imp.gal)

Limite di carico:

5.0 kg (11 lb)

Per chiudere il gavone di prua:

Premere il centro del cofano verso il basso per bloccarlo saldamente in posizione.

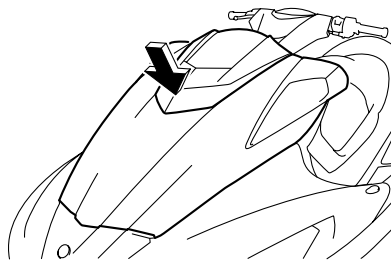

Per scaricare l'acqua dal gavone di prua:

(1) Rimuovere il tappo di scarico sulla parte inferiore del gavone per scaricare l'acqua presente nel vano motore.

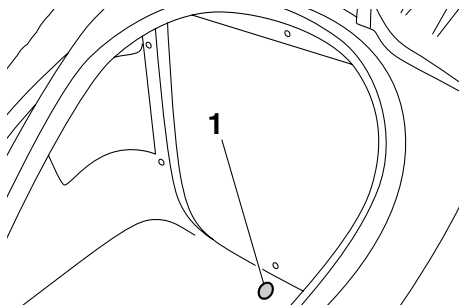

1 Tappo di scarico

(2) Installare saldamente il tappo filettato di scarico nella sua posizione originale.

HJU35163

Cassetto portaoggetti

Un cassetto portaoggetti si trova di fronte alla sella.

Utilizzo delle dotazioni

Per aprire il cassetto portaoggetti:

Ruotare la manopola del cassetto portaoggetti di 90° verso sinistra o destra e poi sollevare il coperchio.

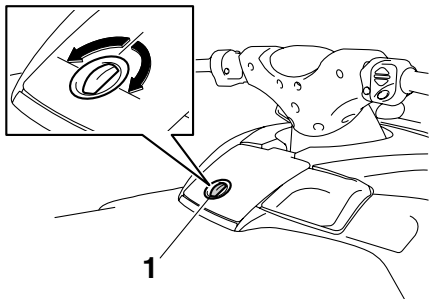

1 Manopola del cassetto portaoggetti

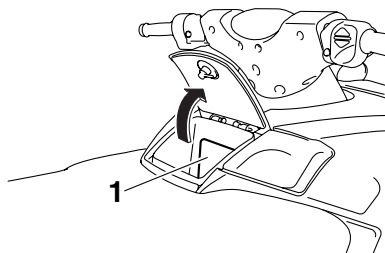

1 Cassetto portaoggetti

Cassetto portaoggetti:

Capacità:

5.9 L (1.6 US gal, 1.3 Imp.gal)

Limite di carico:

1.0 kg (2 lb)

Per chiudere il cassetto portaoggetti:

Abbassare il coperchio, e poi ruotare la manopola del cassetto portaoggetti per bloccare saldamente il coperchio in posizione.

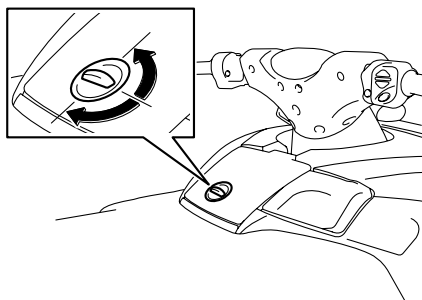
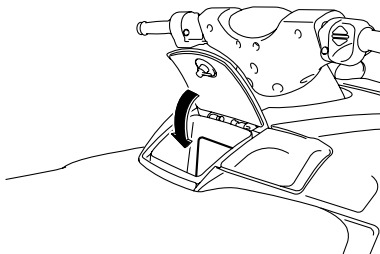

Per scaricare l'acqua dal cassetto portaoggetti:

(1) Rimuovere il tappo di scarico sulla parte inferiore del cassetto portaoggetti per scaricare l'acqua.

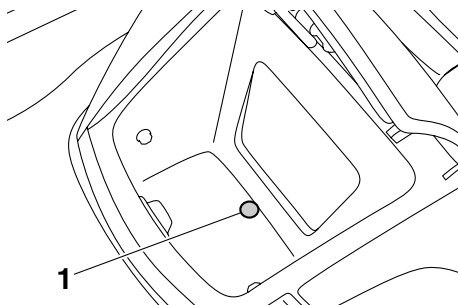

1 Tappo di scarico

Utilizzo delle dotazioni

- (2) Installare saldamente il tappo filettato di scarico nella sua posizione originale.

HJU31762

Vano portaoggetti sotto alla sella

Questo vano portaoggetti si trova sotto la sella posteriore.

Lo scomparto portaoggetti è rimovibile.

Per aprire lo scomparto portaoggetti sotto sella:

Togliere la sella posteriore. (Vedere pagina 47 per le procedure di rimozione ed installazione della sella.)

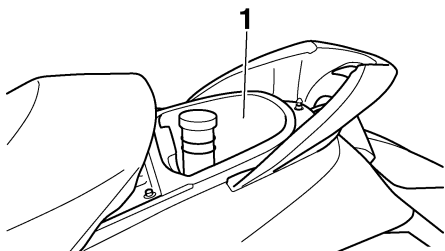

1 Vano portaoggetti sotto alla sella

Vano portaoggetti sotto alla sella:

Capacità:

15.0 L (4.0 US gal, 3.3 Imp.gal)

Limite di carico:

9.0 kg (20 lb)

Per chiudere lo scomparto portaoggetti sotto sella:

Installare saldamente la sella posteriore nella sua posizione originale.

HJU35174

Portabibite

Il portabibite si trova a tribordo (lato destro) del centro informativo multifunzione.

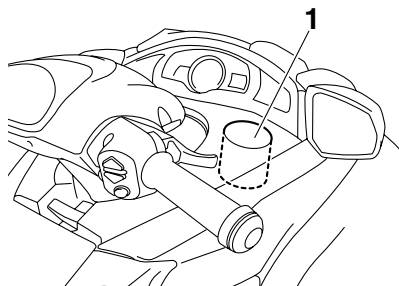

1 Portabibite

Non appoggiare oggetti sul portabibite durante la navigazione. Altrimenti gli oggetti potrebbero cadere dal portabibite.

HJU35188

Scomparto portaoggetti impermeabile all'acqua

Lo scomparto portaoggetti impermeabile all'acqua si trova a babordo (lato sinistro) del centro informativo multifunzione.

Lo scomparto è impermeabile all'acqua quando il tappo è chiuso saldamente.

Per aprire lo scomparto portaoggetti impermeabile all'acqua:

Svitare il tappo e toglierlo.

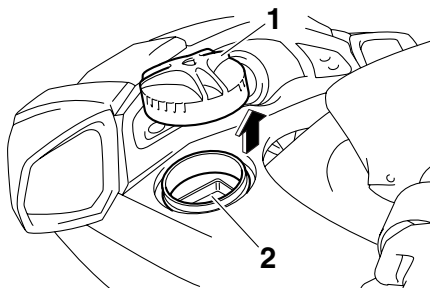

1 Coperchio scomparto portaoggetti impermeabile all'acqua

2 Scomparto portaoggetti impermeabile all'acqua

Utilizzo delle dotazioni

Scomparto portaoggetti impermeabile all'acqua:

Capacità:

2.7 L (0.7 US gal, 0.6 Imp.gal)

Limite di carico:

1.0 kg (2 lb)

Per chiudere lo scomparto portaoggetti impermeabile all'acqua:

Installare saldamente il tappo stringendolo fino a quando si arresta.

HJU40911

Contenitore dell'estintore

Il contenitore dell'estintore si trova nello scomparto portaoggetti sotto alla sella.

Per aprire il contenitore dell'estintore:

- (1) Togliere la sella posteriore. (Vedere pagina 47 per le procedure di rimozione ed installazione della sella.)
- (2) Svitare il tappo del contenitore dell'estintore e toglierlo.

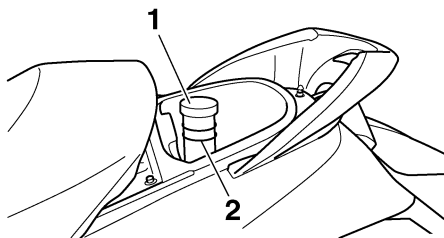

1 Tappo del contenitore dell'estintore

2 Contenitore dell'estintore

Per chiudere il contenitore dell'estintore:

- (1) Inserire l'estintore nel contenitore, e poi installare saldamente il tappo del contenitore dell'estintore stringendolo fino a quando si arresta.
- (2) Installare saldamente la sella posteriore nella sua posizione originale.

Requisiti per il funzionamento ed il comando

HJU31822

Requisiti relativi al carburante

HJU37225

Carburante

HWJ00282

AVVERTENZA

- La benzina ed i vapori di benzina sono estremamente infiammabili. Per evitare incendi e esplosioni e per ridurre il rischio di infortuni durante il rifornimento, rispettare queste istruzioni.
- La benzina è velenosa e può provocare infortuni o la morte. Maneggiare la benzina con cautela. Non aspirare mai la benzina con la bocca. In caso di ingestione di benzina, di aspirazione di una forte quantità di vapori di benzina, o se la benzina entra negli occhi, farsi vedere immediatamente dal proprio medico. Se si sparge benzina sulla pelle, lavarsi con acqua e sapone. Se si sparge benzina sugli abiti, cambiarli.

HCJ00321

ATTENZIONE

- Non utilizzare benzina con piombo. La benzina con piombo può danneggiare seriamente il motore.
- Evitare la penetrazione di acqua o di corpi estranei nel serbatoio del carburante. Se contaminato, il carburante può provocare prestazioni scarse e danneggiamenti del motore. Usare soltanto benzina nuova che sia stata conservata in contenitori puliti.

Carburante consigliato:

Benzina normale senza piombo con un minimo numero di ottano pari a
86
(numero di ottano alla pompa) = $(R + M)/2$
90 (numero di ottano controllato)

Carburante a base di alcool

Vi sono due tipi di carburante a base di alcool: quello contenente etanolo e quello contenente metanolo.

Si può usare il carburante contenente etanolo se il contenuto di etanolo non supera il 10% ed il carburante è conforme al numero di ottano minimo. L'E-85 è una miscela di carburante contenente l'85% di etanolo e pertanto non deve venire usato in questa moto d'acqua. Tutte le miscele all'etanolo che contengono più del 10% di etanolo possono provocare il danneggiamento del circuito del carburante o problemi nelle prestazioni del motore.

La Yamaha sconsiglia il carburante a base di alcool contenente metanolo perchè può provocare il danneggiamento del circuito del carburante e problemi nelle prestazioni del motore.

Per riempire il serbatoio carburante:

- (1) Prima del rifornimento, spegnere il motore. Non stare in piedi o seduti sulla moto d'acqua. Non effettuare mai il rifornimento mentre si fuma, o in vicinanza di scintille, fiamme libere, o altre fonti di accensione.
- (2) Posizionare la moto d'acqua in una zona ben ventilata ed in posizione orizzontale.
- (3) Rimuovere le selle, e poi controllare il livello del carburante. (Vedere pagina 47 per le procedure di rimozione ed installazione della sella.)

Requisiti per il funzionamento ed il comando

- (4) Tirare verso l'alto il cupolino e poi sollevare la parte posteriore del cofano.

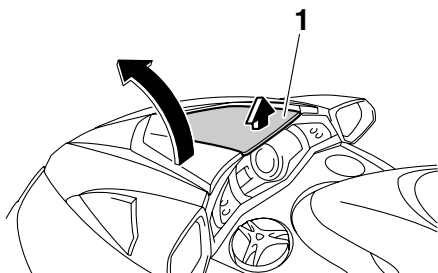

1 Visiera

- (5) Svitare il tappo del bocchettone del serbatoio del carburante e toglierlo.

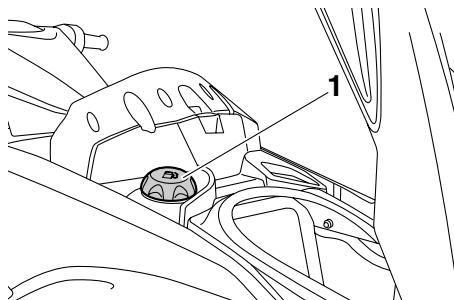

1 Tappo del bocchettone del serbatoio del carburante

- (6) Aggiungere lentamente del carburante al serbatoio.

Capacità del serbatoio del carburante:
70 L (18.5 US gal, 15.4 Imp.gal)



- (7) Interrompere il rifornimento quando il livello del carburante raggiunge circa 50 mm (2 in) dal limite superiore del serbatoio. Non riempire eccessivamente il serbatoio carburante. Considerando che il carburante, riscaldandosi, si espande, il calore del motore o del sole può fare traboccare il carburante dal serbatoio. Non lasciare la moto d'acqua con il serbatoio carburante pieno sotto la luce solare diretta.

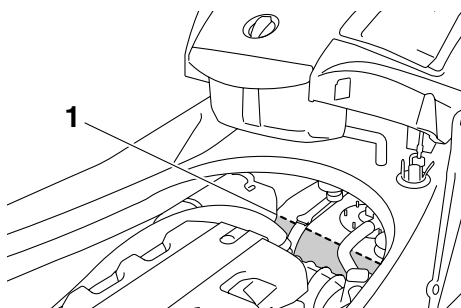

1 Circa 50 mm (2 in) dalla sommità del serbatoio carburante

- (8) Eliminare immediatamente il carburante fuoriuscito con un panno asciutto.
(9) Installare saldamente il tappo del bocchettone del serbatoio carburante stringendolo fino ad avvertire lo scatto.

Requisiti per il funzionamento ed il comando

- (10) Premere il centro del cofano verso il basso per bloccarlo saldamente in posizione. Prima di utilizzare la moto d'acqua, assicurarsi che il tappo del bocchettone del serbatoio del carburante ed il cofano siano chiusi saldamente.

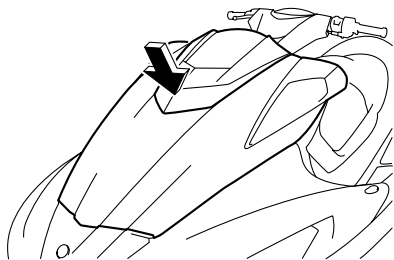

- (11) Installare saldamente le selle nelle loro posizioni originali.

HJU40290

Requisiti dell'olio motore

HJU41510

Olío motore

HCJ00281

ATTENZIONE

Utilizzare soltanto olio per motore a 4 tempi. L'utilizzo di olio per motori a 2 tempi potrebbe danneggiare gravemente il motore.

Tipo di olio motore consigliato:
SAE 10W-30, 10W-40, 20W-40, 20W-50
Qualità olio motore consigliata:
API SE, SF, SG, SH, SJ, SL

Controllo del livello dell'olio motore

HWJ00340

AVVERTENZA

Quando si spegne il motore, l'olio motore è bollente. Il contatto o la penetrazione di olio motore negli indumenti può provocare ustioni.

HCJ01001

ATTENZIONE

Accertarsi che detriti e acqua non penetrino nel foro di riempimento dell'olio. Detriti ed acqua nel motore possono provocare danneggiamenti gravi del motore.

Per controllare il livello dell'olio motore:

- (1) Posizionare la moto d'acqua a terra in una posizione perfettamente piana con il motore spento. Se il motore era acceso, lasciare depositare l'olio motore aspettando 5 minuti o più prima di controllare il livello dell'olio.
- (2) Rimuovere le selle. (Vedere pagina 47 per le procedure di rimozione ed installazione della sella.)

Requisiti per il funzionamento ed il comando

- (3) Rimuovere l'astina di livello e pulirla.

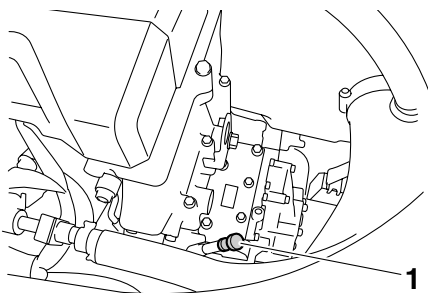

1 Astina

- (4) Inserire di nuovo l'astina di livello nel relativo tubo. Togliere di nuovo l'astina di livello ed accertarsi che il livello dell'olio motore sia tra i riferimenti di livello minimo e massimo.

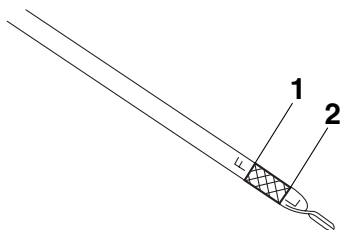

1 Riferimento di livello massimo

2 Riferimento di livello minimo

- (5) Se il livello dell'olio motore è notevolmente superiore al riferimento di livello massimo, consultare un concessionario Yamaha. Se il livello dell'olio motore è inferiore al riferimento di livello minimo, aggiungere olio motore.

- (6) Svitare il tappo del bocchettone del serbatoio olio motore e toglierlo.

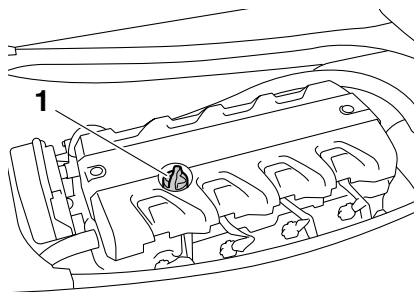

1 Tappo bocchettone serbatoio dell'olio motore

- (7) Aggiungere lentamente olio motore.

NOTA:

La differenza tra i riferimenti di livello minimo e massimo sull'astina di livello corrisponde a circa 1 L (1.06 US qt, 0.88 Imp. qt) di olio motore.

- (8) Attendere circa 5 minuti per lasciare depositare l'olio motore, quindi controllare di nuovo il livello dell'olio motore.
- (9) Ripetere le fasi 3–8 fino a quando l'olio motore ha raggiunto il livello corretto.
- (10) Installare saldamente il tappo del bocchettone del serbatoio olio motore stringendolo fino a quando si arresta.
- (11) Installare saldamente le selle nelle loro posizioni originali.

Requisiti per il funzionamento ed il comando

HJU40021

Scarico dell'acqua di sentina

HCJ01301

ATTENZIONE

Non fare funzionare il motore a pieno regime se è presente acqua di sentina nel vano motore. L'acqua di sentina può essere spruzzata all'interno del motore causando gravi danni.

HJU40033

Scarico dell'acqua di sentina a terra

Per scaricare l'acqua di sentina a terra:

- (1) Svitare i tappi filettati di scarico di poppa e toglierli.

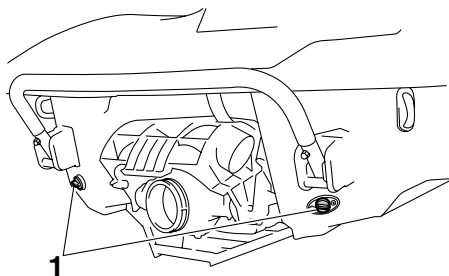

1 Tappo di scarico di poppa

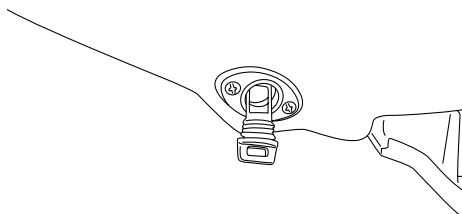

- (2) Alzare la prua della moto d'acqua, come per mettere la moto d'acqua su una rampa, per scaricare l'acqua di sentina dal vano motore.
- (3) Dopo aver scaricato l'acqua di sentina dai fori dei tappi di scarico di poppa, elimi-

nare l'umidità residua nel vano motore con un panno asciutto.

- (4) Installare saldamente i tappi filettati di scarico di poppa stringendoli fino a quando si arrestano. **ATTENZIONE:** Prima di installare i tappi di scarico, eliminare dalle filettature qualsiasi corpo estraneo, come sporco o sabbia. Altrimenti i tappi di scarico potrebbero danneggiarsi consentendo all'acqua di entrare nel vano motore. Prima di varare la moto d'acqua, accertarsi che i tappi di scarico di poppa siano ben serrati. Altrimenti l'acqua potrebbe inondare il vano motore e causare l'affondamento della moto d'acqua. [HCJ00361]

HJU40042

Scarico dell'acqua di sentina in acqua

Una piccola quantità di acqua di sentina rimane nel vano motore anche dopo aver scaricato l'acqua di sentina in acqua. Per scaricare completamente l'acqua di sentina, togliere la moto dall'acqua e scaricare l'acqua di sentina a terra.

Sistema di scarico per depressione dell'idrogetto dell'acqua di sentina

Durante l'uso della moto d'acqua, l'acqua di sentina che si accumula nel vano motore viene aspirata dalla depressione che si crea nell'idrogetto e scaricata dalla moto mediante l'ugello direzionale dell'idrogetto.

Per scaricare l'acqua di sentina in acqua:

Mantenere la moto d'acqua in moto rettilineo ad una velocità superiore a quella di planata per almeno 2 minuti. **ATTENZIONE:** Dopo aver riavviato il motore, attendere almeno 1 minuto prima di portarlo a pieno regime. L'acqua di sentina presente nel vano mo-

Requisiti per il funzionamento ed il comando

tore può essere spruzzata all'interno del motore causando gravi danni. [HCJ00553]

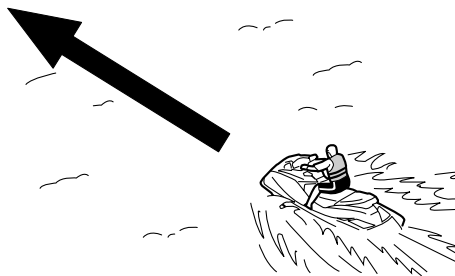

NOTA:

La pompa di sentina alimentata elettricamente continua a funzionare per breve tempo dopo lo spegnimento del motore.

Sistema di scarico elettrico dell'acqua di sentina

L'acqua di sentina che si accumula nel vano motore viene aspirata dalla pompa elettrica di sentina e scaricata dalla moto d'acqua mediante l'uscita di controllo della pompa di sentina.

Per controllare il corretto funzionamento dell'impianto di scarico elettrico della sentina, accertarsi che l'acqua di sentina venga scaricata dall'uscita di controllo della pompa di sentina.

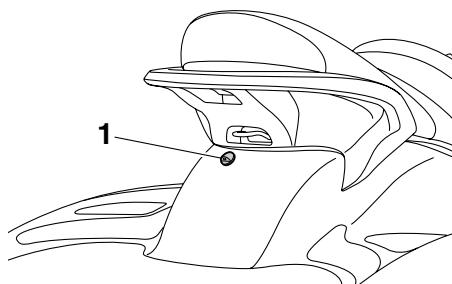

1 Scarico elettrico dell'acqua di sentina dall'uscita di controllo

Per scaricare l'acqua di sentina:

Avviare il motore ed azionare la pompa di sentina alimentata elettricamente.

Requisiti per il funzionamento ed il comando

HJU33463

Trasporto su un carrello

Quando si trasporta la moto d'acqua su un carrello, fissare le cinghie al carrello facendole passare attraverso il golfare di prua e i golfari di poppa. **ATTENZIONE: Non attaccare funi o cinghie a nessun'altra parte della moto d'acqua, tranne che al golfare di prua ed ai golfari di poppa per fissare la moto d'acqua al carrello. Altrimenti la moto d'acqua potrebbe danneggiarsi. Avvolgere le funi o le cinghie con panni o stracci nei punti in cui toccano la scocca della moto d'acqua per evitare graffi o danneggiamenti. Non trasportare la moto d'acqua con la leva del cambio in posizione di retromarcia. Altrimenti la cucchiaina ribaltabile per l'inversione del flusso potrebbe urtare contro un ostacolo, causando un danneggiamento.** [HCJ00643]

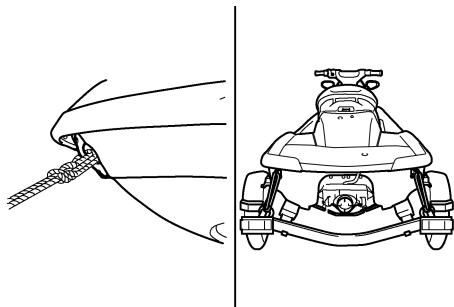

Rodaggio

ATTENZIONE

La mancata esecuzione della procedura di rodaggio del motore può ridurre la durata o provocare gravi danni al motore.

Il rodaggio è essenziale per permettere ai vari componenti del motore di assestarsi tra loro e per creare superfici di accoppiamento levigate che garantiscono i giochi di funzionamento corretti. Questo garantisce prestazioni adeguate ed allunga la durata dei componenti.

Per eseguire il rodaggio:

- (1) Controllare il livello dell'olio motore. (Vedere pagina 57 per informazioni sul controllo del livello dell'olio motore.)
- (2) Mettere il mezzo in acqua e avviare il motore. (Vedere pagina 75 per informazioni sull'avviamento del motore.)
- (3) Per i primi 5 minuti, navigare con il regime motore a 2000 giri/min.
- (4) Per i successivi 30 minuti, navigare con il regime motore inferiore a 5000 giri/min.
- (5) Per la successiva ora, navigare con il regime motore inferiore a 6000 giri/min.

Al termine del rodaggio del motore, la moto d'acqua può essere utilizzata normalmente.

Controlli prima dell'utilizzo

HJU31981

HWJ00411



La mancata esecuzione di una ispezione o manutenzione corretta della moto d'acqua aumenta la possibilità di un incidente o di un danneggiamento della moto d'acqua. Non utilizzare la moto d'acqua se si constatano problemi. Se risulta impossibile eliminare un problema con le procedure fornite in questo manuale, fare ispezionare la moto d'acqua da un concessionario Yamaha.

HJU41232

Elenco dei controlli prima dell'utilizzo

Prima di utilizzare la moto d'acqua, assicurarsi di eseguire i controlli riportati nell'elenco che segue.

VOCE	PROCEDURA DI CONTROLLO	PAGINA
CONTROLLI PRIMA DELL'UTILIZZO		
Vano motore	Ventilare il vano motore. Controllare se la parte interna del vano motore è danneggiata.	65
Impianto di alimentazione	Controllare se ci sono perdite nell'impianto di alimentazione. Controllare il livello del carburante nel serbatoio.	65
Separatore acqua	Controllare che il separatore non contenga acqua.	66
Motore	Controllare se la parte esterna del motore è danneggiata.	66
Livello olio motore	Controllare il livello dell'olio motore.	66
Acqua di sentina	Controllare se è presente acqua di sentina nel vano motore.	66
Batteria	Controllare i collegamenti della batteria ed il livello del liquido.	66
Sistema dello sterzo	Controllare il corretto funzionamento del sistema dello sterzo.	67
Sistema di regolazione inclinazione del piantone dello sterzo	Controllare che il sistema di regolazione dell'inclinazione del piantone dello sterzo funzioni correttamente e che il manubrio sia saldamente bloccato in posizione.	68
Q.S.T.S.	Controllare il corretto funzionamento del sistema Q.S.T.S. e verificare che il selettore Q.S.T.S. sia bloccato saldamente in posizione.	68
Sistema di retromarcia	Controllare il corretto funzionamento del sistema di retromarcia.	69
Acceleratore, leva	Controllare il corretto funzionamento della leva dell'acceleratore. Controllare il gioco della leva dell'acceleratore.	69
Telecomando	Controllare se il telecomando funziona correttamente.	70

Controlli prima dell'utilizzo

VOCE	PROCEDURA DI CONTROLLO	PAGINA
Tirante di spegnimento di emergenza del motore	Controllare se il tirante di spegnimento di emergenza del motore è danneggiato.	70
Interruttori	Controllare il corretto funzionamento dell'interruttore di avviamento, dell'interruttore di spegnimento motore e dell'interruttore di spegnimento di emergenza del motore.	70
Gavoni e cassettoni portaoggetti	Controllare se i gavoni e i cassettoni portaoggetti sono danneggiati o contengono acqua.	71
Contenitore dell'estintore	Verificare che il contenitore dell'estintore non sia danneggiato.	71
Estintore	Controllare le condizioni dell'estintore.	71
Dotazioni di sicurezza	Controllare che le dotazioni di sicurezza conformi alle normative vigenti siano a bordo.	71
Scafo e ponte	Controllare se lo scafo e il ponte sono danneggiati.	72
Presa d'acqua dell'idrogetto	Controllare se la presa d'acqua dell'idrogetto è danneggiata oppure ostruita.	72
Tappi di scarico di poppa	Controllare se i tappi di scarico di poppa sono danneggiati o contengono materiale estraneo, quindi controllare se sono saldamente installati.	72
Cofano	Controllare che il cofano sia fissato correttamente.	72
Selle anteriore e posteriore	Controllare che le selle siano fissate correttamente.	47
CONTROLLI DOPO L'UTILIZZO		
Uscita di controllo dell'acqua di raffreddamento	Controllare se l'acqua viene scaricata dall'uscita di controllo dell'acqua di raffreddamento mentre il motore è in funzione.	73
Centro informativo multifunzione	Controllare il corretto funzionamento del centro informativo multifunzione.	73
Regime minimo motore	Controllare il regime minimo del motore.	73

NOTA:

Per garantire sicurezza e affidabilità, eseguire i controlli prima dell'utilizzo ogni volta che si utilizza la moto d'acqua.

Controlli prima dell'utilizzo

HJU32281

Punti da controllare prima dell'utilizzo

HJU40096

Controlli prima dell'utilizzo

Eseguire i controlli prima dell'utilizzo riportati nell'elenco dei controlli prima dell'utilizzo mentre la moto d'acqua è a terra.

Per eseguire i controlli prima dell'utilizzo:

- (1) Rimuovere le selle e lo scomparto portaoggetti sotto sella. (Vedere a pagina 47 per le procedure di rimozione e installazione della sella e a pagina 53 per le informazioni sullo scomparto portaoggetti sotto alla sella.)
- (2) Eseguire i controlli ed accertarsi che non ci siano elementi malfunzionanti o altri problemi.
- (3) Dopo aver completato questi controlli, installare saldamente lo scomparto portaoggetti sotto alla sella e le selle nelle loro posizioni originali.

HJU32333

Controllo del vano motore

HWJ00461

AVVERTENZA

La mancata ventilazione del vano motore può causare incendi o esplosioni. Non avviare il motore se di sono perdite di carburante.

Ventilare il vano motore. Lasciare il vano motore aperto per alcuni minuti per permettere la fuoriuscita di eventuali vapori di carburante.

Accertarsi che la parte interna del vano motore non sia danneggiata.

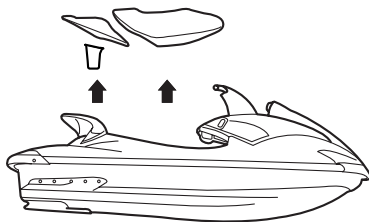

HJU34214

Controlli dell'impianto di alimentazione

HWJ00381

AVVERTENZA

Le perdite di carburante possono provocare incendi o esplosioni.

- Verificare regolarmente l'assenza di perdite di carburante.
- Se si constatano perdite di carburante, fare riparare il circuito del carburante da un meccanico qualificato. Riparazioni improprie possono rendere insicuro l'utilizzo della moto d'acqua.

Accertarsi che non ci siano danni, perdite o altri problemi nell'impianto di alimentazione.

Controllare:

- Danneggiamenti al tappo del bocchettone del serbatoio del carburante e alla sua guarnizione
- Danneggiamenti o perdite nel serbatoio del carburante
- Danneggiamenti o perdite ai tubi flessibili del carburante ed ai giunti
- Danneggiamenti o perdite nel tubo di sfiato del serbatoio del carburante

HJU36874

Controllo del livello carburante

Controllare il livello del carburante nel serbatoio.

Controlli prima dell'utilizzo

Se necessario, aggiungere del carburante. (Vedere pagina 55 per informazioni sul rifornimento del serbatoio carburante.)

HJU32423

Controllo del separatore d'acqua

Accertarsi che non ci siano depositi di acqua nel separatore d'acqua. Se ci sono depositi di acqua nel separatore d'acqua, scaricarla. (Vedere pagina 32 per informazioni sullo scarico del separatore d'acqua.)

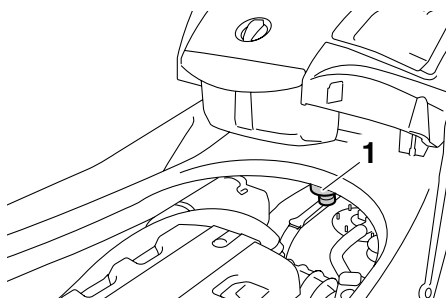

1 Separatore acqua

HJU40181

Controllo del motore

Controllare se la parte esterna del motore è danneggiata o presenta altri problemi.

HJU36885

Controllo del livello olio motore

Controllare che il livello dell'olio motore sia tra i riferimenti di livello minimo e massimo

dell'astina. (Vedere pagina 57 per informazioni sul controllo del livello dell'olio motore.)

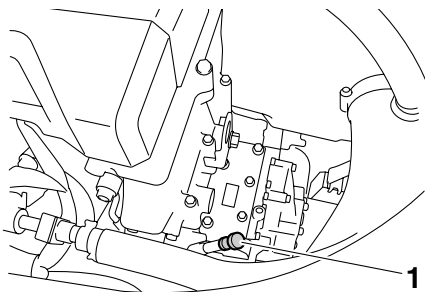

1 Astina

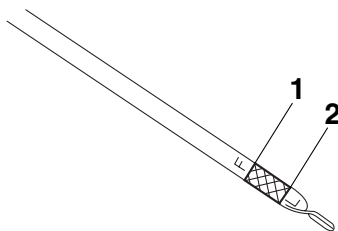

1 Riferimento di livello massimo

2 Riferimento di livello minimo

HJU32455

Controllo dell'acqua di sentina

Accertarsi che non ci siano depositi di acqua di sentina nel vano motore. Se ci sono depositi di acqua di sentina nel vano motore, scaricarla. (Vedere pagina 59 per informazioni sullo scarico dell'acqua di sentina.)

HJU32484

Controlli della batteria

Accertarsi che i morsetti della batteria e il tubo di sfiato non siano danneggiati e che i cavi della batteria e il tubo di sfiato siano collegati correttamente. **AVVERTENZA! Potrebbero verificarsi incendi o esplosioni se il tubo di**

Controlli prima dell'utilizzo

sfiato è danneggiato, ostruito o non connesso correttamente. [HWJ00451]

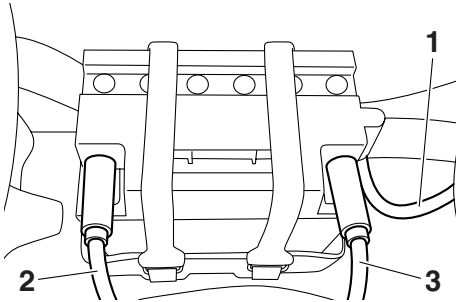

- 1 Tubo di sfianto
- 2 Morsetto negativo (-) della batteria: cavo nero
- 3 Morsetto positivo (+) della batteria: cavo rosso

Accertarsi che il livello del liquido si trovi tra i riferimenti di livello massimo e di livello minimo. **AVVERTENZA! Non utilizzare mai la moto d'acqua se la batteria non ha una carica sufficiente ad avviare il motore o se presenta altri segni di carica ridotta. Una batteria non del tutto carica può lasciarvi in difficoltà.** [HWJ01240]

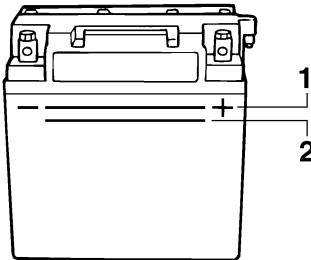

- 1 Riferimento di livello massimo
- 2 Riferimento di livello minimo

Accertarsi che la batteria sia fissata saldamente in posizione.

HJU32613

Controlli del sistema dello sterzo

Girare più volte il manubrio a destra e a sinistra per accertarsi che si muova agevolmente

e senza impedimenti lungo tutta la sua corsa e che il gioco non sia eccessivo.

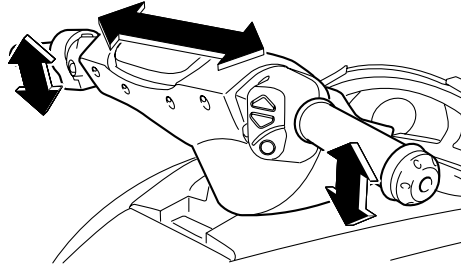

Girarlo il più possibile a destra ed a sinistra per accertarsi che l'ugello direzionale dell'idrogetto si muova quando il manubrio gira e che non ci siano differenze tra le posi-

Controlli prima dell'utilizzo

zioni di rotazione completa a destra e a sinistra dell'ugello direzionale dell'idrogetto.

(Vedere pagina 31 per le procedure di funzionamento del sistema di regolazione inclinazione del piantone sterzo.)

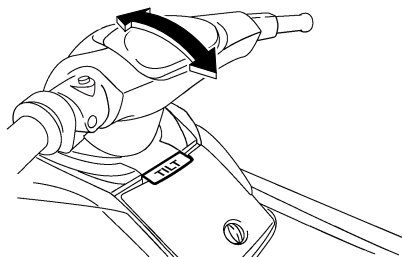
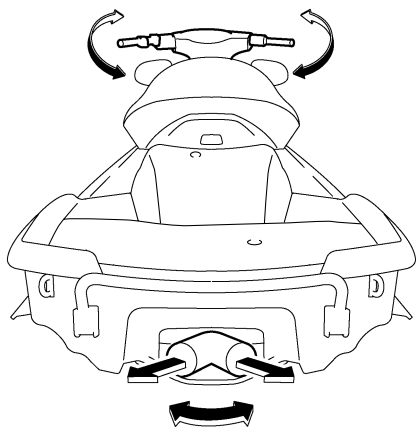

HJU32644

Controlli del sistema di cambio rapido dell'assetto (Q.S.T.S.)

Azionare più volte la leva di blocco del selettore Q.S.T.S. e il selettore Q.S.T.S. per accertarsi che il funzionamento sia regolare in tutte le posizioni. Accertarsi inoltre che l'ugello direzionale dell'idrogetto si muova quando si aziona il selettore Q.S.T.S. e che il selettore Q.S.T.S. si blocchi saldamente in posizione.

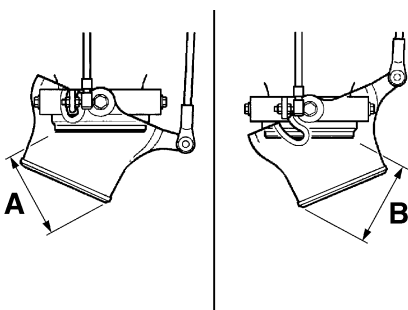

Differenza tra le posizioni di rotazione completa dell'ugello direzionale dell'idrogetto (distanze A e B):
massimo 5 mm (0.20 in)

HJU40362

Controlli del sistema di regolazione inclinazione piantone sterzo

Azionare più volte il sistema di regolazione dell'inclinazione del piantone dello sterzo e accertarsi che il funzionamento sia regolare in tutte le posizioni. Inoltre, accertarsi che il manubrio sia bloccato saldamente in posizione.

Controlli prima dell'utilizzo

(Vedere pagina 35 per le procedure di funzionamento del sistema Q.S.T.S.)

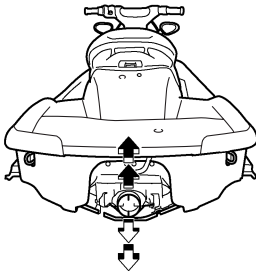
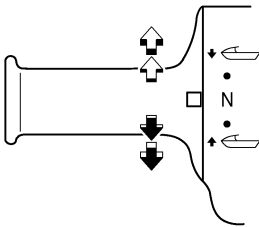
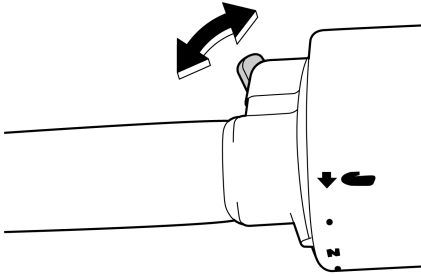

HJU32634

Controlli del sistema di retromarcia

HWJ00031



AVVERTENZA

Non toccare la cucchiaina ribaltabile per l'inversione del flusso mentre si aziona la leva del cambio poiché ci si potrebbe schiacciare le dita.

Azionare più volte la leva del cambio e accertarsi che il funzionamento sia regolare in tutte

le posizioni. Inoltre, accertarsi che la cucchiaina ribaltabile per l'inversione del flusso si alzi e si abbassi in base all'azionamento della leva del cambio e che la cucchiaina tocchi i fermi. (Vedere pagina 34 per il funzionamento del sistema di retromarcia.)

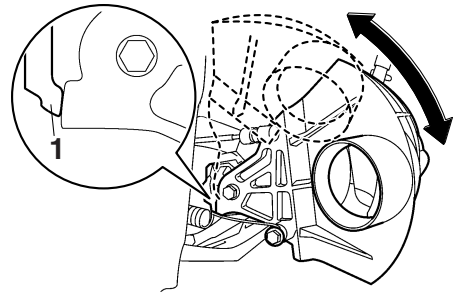
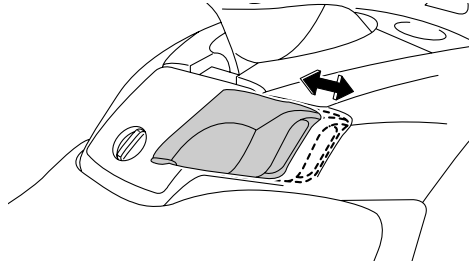

1 Arresto

HJU41220

Controlli della leva dell'acceleratore

Azionare più volte la leva dell'acceleratore e accertarsi che il funzionamento sia regolare in tutte le posizioni. Accertarsi inoltre che la leva dell'acceleratore ritorni automaticamente nel-

Controlli prima dell'utilizzo

la posizione di completamente chiuso (posizione di riposo) quando viene rilasciata.

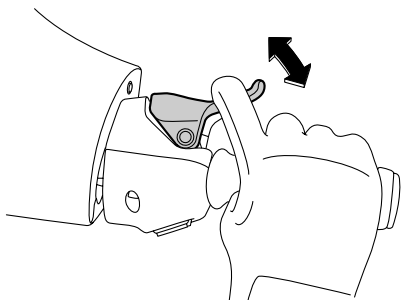

Mantenere il manubrio dritto con la leva dell'acceleratore in posizione di completamente chiuso (posizione di riposo), quindi accertarsi che il gioco della leva sia corretto quando la leva dell'acceleratore è in posizione di completamente chiuso (posizione di riposo).

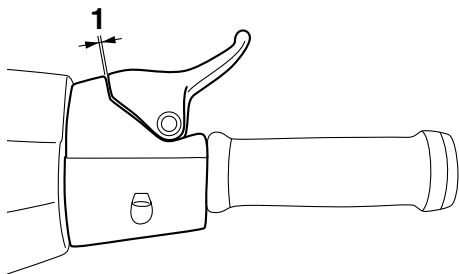
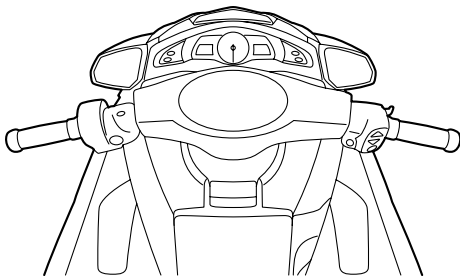

1 Gioco della leva dell'acceleratore

Gioco della leva dell'acceleratore:
2.0–5.0 mm (0.08–0.20 in)

HJU40112

Controllo del telecomando

Accertarsi che il telecomando funzioni correttamente. (Vedere pagina 28 per le procedure di impostazione del sistema antifurto Yamaha e pagina 36 per le procedure di attivazione della modalità regime ridotto.)

HJU32663

Controllo del tirante di spegnimento di emergenza del motore

Accertarsi che il tirante di spegnimento di emergenza del motore non sia danneggiato. Se il tirante è danneggiato, sostituirlo.

AVVERTENZA! Non tentare mai di riparare il tirante di spegnimento di emergenza del motore o di annodarlo. Il tirante di spegnimento di emergenza del motore potrebbe non sganciarsi quando il pilota cade in acqua, permettendo alla moto d'acqua di proseguire la sua corsa e di provocare incidenti. [HWWJ01220]

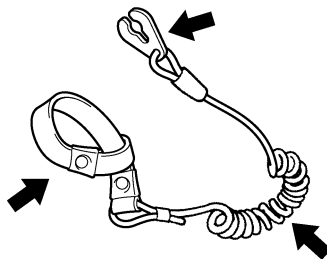

HJU32674

Controlli degli interruttori

HCUJ01310

ATTENZIONE

Non fare funzionare il motore a regime superiore a 4000 giri/min a terra. Inoltre, non fare funzionare il motore per più di 15 secondi senza mandata d'acqua, altrimenti il motore potrebbe surriscaldarsi.

Controlli prima dell'utilizzo

Controllare il corretto funzionamento dell'interruttore di avviamento, dell'interruttore di spegnimento motore e dell'interruttore di spegnimento di emergenza del motore. (Vedere pagine da 29 a 29 per informazioni sul funzionamento di ciascun interruttore.)

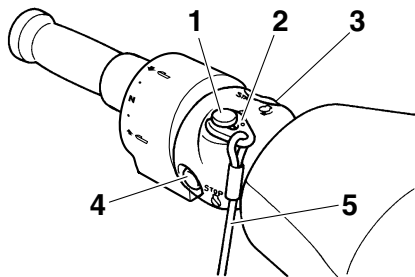

- 1 Interruttore di spegnimento di emergenza del motore
- 2 Forcella
- 3 Interruttore di avviamento
- 4 Interruttore di spegnimento motore
- 5 Tirante di spegnimento di emergenza del motore

Per controllare il funzionamento degli interruttori:

- (1) Se il sistema antifurto Yamaha è in modalità di blocco, selezionare la modalità di sblocco. (Per le procedure di impostazione del sistema antifurto Yamaha, vedere pagina 28.)
- (2) Premere l'interruttore di avviamento per accertarsi che il motore si avvii.
- (3) Non appena il motore inizia a funzionare, premere l'interruttore di spegnimento motore e accertarsi che il motore si spenga immediatamente.
- (4) Riavviare il motore e poi tirare il tirante di spegnimento di emergenza del motore per sfilare la forcella dall'interruttore di spegnimento di emergenza del motore e accertarsi che il motore si spenga immediatamente.

HJU40101

Controlli dei gavoni e cassettoni portaoggetti

Accertarsi che i gavoni e i cassettoni portaoggetti non siano danneggiati e che non ci siano depositi di acqua. (Vedere pagina 51 per le informazioni su gavoni e cassettoni portaoggetti.)

HJU41071

Controlli del contenitore dell'estintore

Accertarsi che il contenitore dell'estintore non sia danneggiato e che sia fissato saldamente in posizione. (Vedere pagina 54 per informazioni sul contenitore dell'estintore.)

HJU32583

Controllo dell'estintore

Verificare che ci sia un estintore carico a bordo.

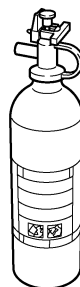

Per controllare l'estintore, vedere le istruzioni fornite dal produttore dell'estintore. Tenere sempre l'estintore nel contenitore dell'estintore.

Portare sempre un estintore a bordo. L'estintore non fa parte dell'equipaggiamento standard di questa moto d'acqua. Se non ne possiede uno, contattare un concessionario Yamaha o un rivenditore di estintori per acquistarne uno che sia conforme alle specifiche.

HJU40121

Controllo delle dotazioni di sicurezza

Controllare che le dotazioni di sicurezza conformi alle normative vigenti siano a bordo.

Controlli prima dell'utilizzo

HJU32352

Controllo dello scafo e del ponte

Controllare se lo scafo e il ponte sono danneggiati o presentano altri problemi.

HJU32656

Controlli della presa d'acqua dell'idrogetto

Accertarsi che la presa d'acqua dell'idrogetto non sia danneggiata oppure ostruita da alghe o detriti. Se l'aspirazione dell'acqua è intasata, pulirla. (Vedere pagina 102 per informazioni sulla presa d'acqua dell'idrogetto.)

HJU32475

Controlli dei tappi filettati di scarico di poppa

Svitare i tappi filettati di scarico di poppa e toglierli, quindi accertarsi che non siano danneggiati e non ci siano corpi estranei sui filetti.

ATTENZIONE: Prima di installare i tappi di scarico, eliminare dalle filettature qualsiasi corpo estraneo, come sporco o sabbia.

Altrimenti i tappi di scarico potrebbero danneggiarsi consentendo all'acqua di entrare nel vano motore. Prima di varare la moto d'acqua, accertarsi che i tappi di scarico di poppa siano ben serrati. Altrimenti l'acqua potrebbe inondare il vano motore e causare l'affondamento della moto d'acqua. [HCJ00361]

Installare saldamente i tappi filettati di scarico di poppa stringendoli fino a quando si arrestano.

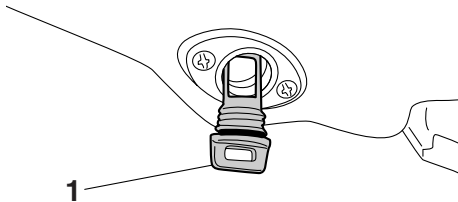

1 Tappo di scarico di poppa

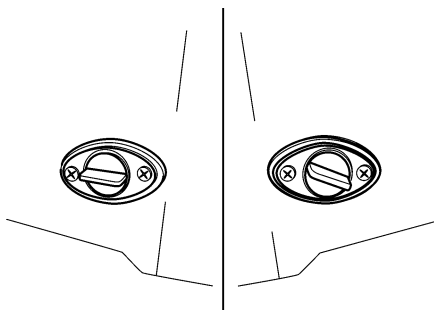

HJU40131

Controllo del cofano

Premere al centro del cofano ed accertarsi che sia chiuso saldamente.

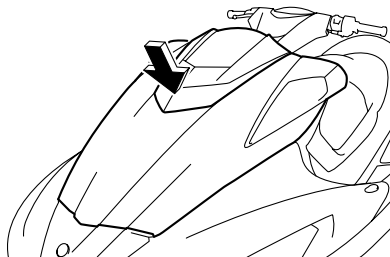

HJU40144

Controlli dopo l'utilizzo

Eeguire i controlli dopo l'utilizzo riportati nell'elenco dei controlli prima dell'utilizzo

Controlli prima dell'utilizzo

mentre la moto d'acqua è in acqua e il motore è acceso.

Per eseguire i controlli dopo l'utilizzo:

- (1) Mettere in acqua la moto d'acqua. (Vedere pagina 75 per informazioni sulla messa in acqua della moto.)
- (2) Eseguire i controlli ed accertarsi che non ci siano elementi malfunzionanti o altri problemi.

HJU40552

Controllo dell'uscita di controllo dell'acqua di raffreddamento

Controllare se l'acqua viene scaricata dall'uscita di controllo dell'acqua di raffreddamento mentre il motore è in funzione. (Vedere pagina 32 per informazioni sull'uscita di controllo dell'acqua di raffreddamento.)

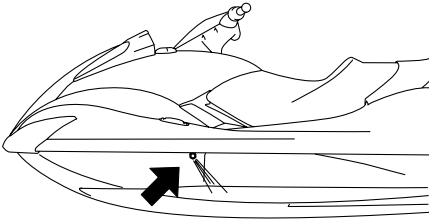

HJU32713

Controllo del centro informativo multifunzione

Accertarsi che il centro informativo multifunzione funzioni correttamente. (Vedere pagina

41 per informazioni sul funzionamento corretto del centro informativo multifunzione.)



HJU40171

Controllo del regime minimo motore

Avviare il motore e farlo scaldare. Utilizzare il contagiri nel centro informativo multifunzione per accertarsi che il regime minimo del motore non sia eccessivamente superiore o inferiore all'intervallo specificato.

Regime minimo motore:
1300 ±100 giri/min

Utilizzo della moto d'acqua

HJU32902

Come usare la moto d'acqua

HWJ00510

AVVERTENZA

Prima di utilizzare la moto d'acqua, acquisire dimestichezza con tutti i comandi. Consultare un concessionario Yamaha se non si comprende completamente un comando o una funzione. La mancata comprensione del funzionamento dei comandi può provocare incidenti o impedire di evitarli.

HJU32963

Imparare a conoscere la moto d'acqua

L'uso della vostra moto d'acqua richiede una certa abilità che si acquisisce solo dopo un determinato periodo di utilizzo. Prima di azardare manovre più complesse, dedicare il tempo necessario all'apprendimento delle tecniche di base.

L'uso della moto d'acqua può risultare un'attività molto piacevole, in grado di offrirvi ore e ore di divertimento. Tuttavia è essenziale acquisire dimestichezza con il funzionamento del mezzo, al fine di acquisire il grado di abilità necessario per utilizzarlo in sicurezza.

Prima di utilizzare questa moto d'acqua, leggere questo Manuale del proprietario/conducente, la Guida con consigli pratici per il conducente, la Scheda con istruzioni per il conducente e tutte le etichette sulla moto d'acqua. Prestare particolare attenzione alle informazioni che riguardano la sicurezza a partire da pagina 11. Queste letture vi forniranno informazioni utili sulla moto d'acqua ed il suo funzionamento.

Ricordare: Questa moto d'acqua è progettata per trasportare il conducente ed un massimo di 2 passeggeri. Non superare mai il limite massimo di carico e non permettere che più di 3 persone (o 2 persone se si traina uno scia-

tore) salgano contemporaneamente sulla moto d'acqua.

Carico massimo:
240 kg (530 lb)

Il carico è il peso totale del carico, del conducente e dei passeggeri.

HJU33005

Imparare ad usare la moto d'acqua

Prima di usare la moto d'acqua, eseguire sempre i controlli prima dell'utilizzo elencati a pagina 63. Il breve tempo dedicato a controllare la moto d'acqua vi sarà ripagato da una maggiore sicurezza ed affidabilità.

Controllare le disposizioni di legge locali prima di usare la moto d'acqua.

Utilizzare il mezzo prudentemente, a velocità sicure, e mantenere una distanza adeguata dalle persone, dagli ostacoli e dalle altre moto d'acqua. Per imparare, scegliere una zona spaziosa dove la visibilità sia buona ed il traffico di natanti sia limitato.

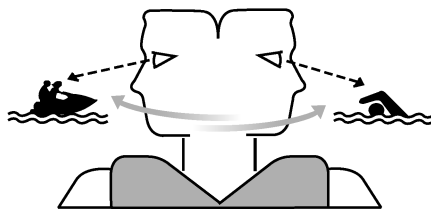

Utilizzare il sistema dell'amico—guidare con qualcuno accanto. Prestare costante attenzione alla presenza di persone, ostacoli e altre moto d'acqua. Stare attenti alle condizioni che limitano la visibilità o impediscono di vedere gli altri.

Afferrare saldamente il manubrio e tenere entrambi i piedi sul fondo del pozzetto. Non tentare di trasportare passeggeri fino a quando non si saranno sviluppate completamente le

Utilizzo della moto d'acqua

vostre capacità di governo della moto d'acqua.

HJU40210

Posizione di guida

Posizione di guida del conducente

Il conducente deve afferrare saldamente il manubrio con entrambe le mani e sedersi a cavalcioni sulla sella con i piedi appoggiati sul fondo del pozzetto.



Posizione di guida del passeggero

I passeggeri devono reggersi saldamente, o alla persona davanti a loro, oppure all'apposita maniglia tientibene e sedersi a cavalcioni sulla sella con i piedi appoggiati sul fondo del pozzetto. Non trasportare il passeggero davanti al conducente. (Vedere pagina 18 per le informazioni sulla posizione di guida durante il traino di uno sciatore d'acqua.)

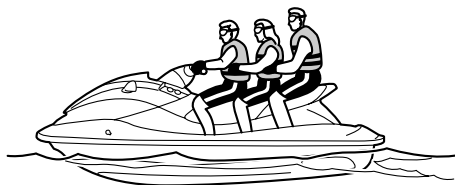

HJU32802

Messa in acqua della moto d'acqua

Accertarsi che non ci siano ostacoli attorno a sé.

Se la moto d'acqua viene messa in acqua da un carrello, una persona deve accertarsi che le onde non spingano la moto d'acqua nel carrello.

HJU36344

Avviamento del motore in acqua

HWJ01530



AVVERTENZA

Non accelerare se qualcuno si trova dietro la moto d'acqua. Spegnerne il motore o tenerlo al minimo. L'acqua e i detriti espulsi dall'idrogetto possono provocare lesioni gravi.

Per avviare il motore:

- (1) Se il sistema antifurto Yamaha è in modalità di blocco, selezionare la modalità di sblocco. (Per le procedure di impostazione del sistema antifurto Yamaha, vedere pagina 28.)
- (2) Portare la moto d'acqua in una zona priva di alghe e detriti e con una profondità dell'acqua di almeno 60 cm (2 ft) dal fondo della moto d'acqua. **ATTENZIONE: Non fare mai funzionare il motore in acque con profondità inferiore a 60 cm (2 ft) dal fondo della moto d'acqua, poiché vi è il rischio di aspirare sassi o sabbia nella presa d'acqua dell'idrogetto, causando danni alla girante e il surriscaldamento del motore.** [HCJ00472]

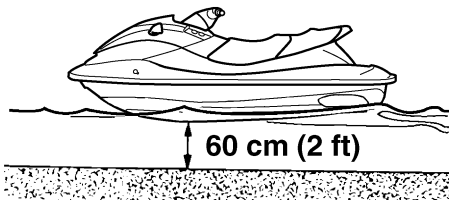

Utilizzo della moto d'acqua

- (3) Allacciare al polso sinistro il tirante di spegnimento di emergenza del motore, e poi inserire la forcella nell'interruttore di spegnimento emergenza motore. (Vedere pagina 29 per le informazioni sul funzionamento dell'interruttore di spegnimento di emergenza del motore.)

AVVERTENZA! Controllare che il tirante di spegnimento di emergenza del motore sia allacciato correttamente. Se il tirante di spegnimento di emergenza del motore non è allacciato correttamente, potrebbe non sganciarsi quando il pilota cade in acqua, permettendo alla moto d'acqua di proseguire la sua corsa e di provocare incidenti. [HWJ00581]

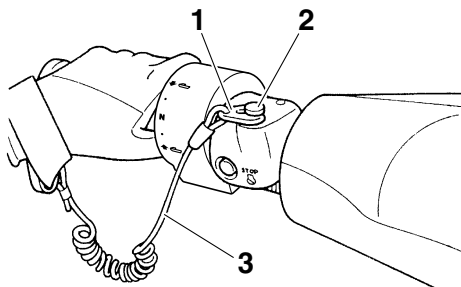

- 1 Forcella
- 2 Interruttore di spegnimento di emergenza del motore
- 3 Tirante di spegnimento di emergenza del motore

- (4) Con la leva dell'acceleratore rilasciata, premere l'interruttore di avviamento (tasto verde) per avviare il motore. (Vedere

pagina 29 per le informazioni sul funzionamento dell'interruttore di avviamento.)

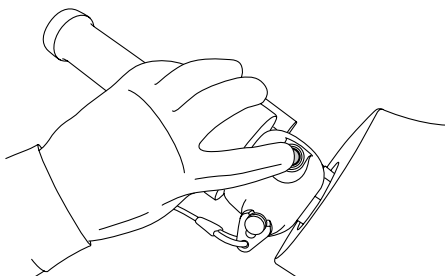

HJU32862

Spegnere il motore

Per spegnere il motore, rilasciare la leva dell'acceleratore e premere l'interruttore di spegnimento motore (pulsante rosso).

AVVERTENZA! Per virare bisogna accelerare. Lo spegnimento del motore può fare urtare ostacoli che si sta tentando di evitare. Una collisione potrebbe provocare infortuni gravi o decessi. [HWJ00601]

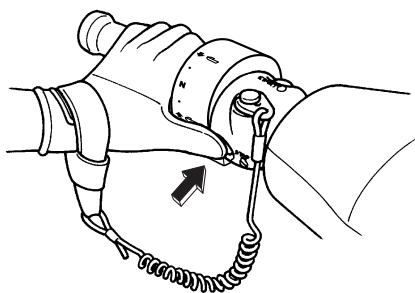

HJU32872

Moto d'acqua incustodita

Quando si lascia la moto d'acqua incustodita, rimuovere la forcella dall'interruttore di spegnimento di emergenza del motore per evitare l'avviamento accidentale del motore o l'uso

Utilizzo della moto d'acqua

non autorizzato da parte di bambini o di altre persone.

gina 34 per le informazioni sul funzionamento della leva del cambio.)

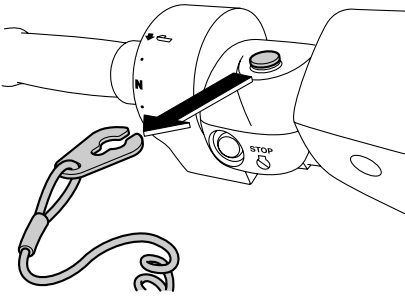

HJU40220

Come usare la moto d'acqua

Quando la leva del cambio è in posizione di marcia avanti e il motore è in funzione, la moto d'acqua si sposta in avanti. La moto d'acqua si sposta in avanti anche se la leva dell'acceleratore è completamente chiusa (minimo) e il motore è al minimo. (Vedere pa-

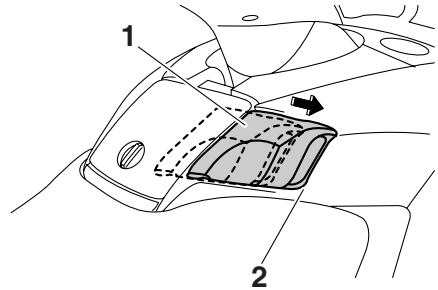

- 1 Leva del cambio
- 2 Posizione di marcia avanti



HJU33254

Esecuzione di virate

HWJ00771

AVVERTENZA

- Non rilasciare l'acceleratore mentre si tenta di virare per allontanarsi da ostacoli—occorre accelerare per poter virare. Una collisione potrebbe provocare infortuni gravi o decessi.
- Guidando a velocità elevate, eseguire virate graduali o ridurre la velocità prima di virare. Le virate strette ad alta velocità possono far scivolare lateralmente o avvitare la moto d'acqua sbalzando in acqua conducente e passeggero/i, con il rischio di possibili lesioni.

Utilizzo della moto d'acqua

Il governo della direzione dipende dalla combinazione tra la posizione del manubrio e il grado di accelerazione.

L'acqua aspirata attraverso la griglia di aspirazione viene pressurizzata dalla girante dell'idrogetto. Quando l'acqua in pressione viene espulsa dall'idrogetto attraverso l'ugello direzionale, essa crea una spinta che sposta e fa virare la moto d'acqua. Quanto maggiore è il regime del motore, tanto maggiore sarà la spinta prodotta.

La potenza della spinta dell'idrogetto, sommata alla posizione del manubrio, determina quanto strette sono le virate eseguibili.

A. Dando più gas, si produce una spinta maggiore, quindi la moto d'acqua eseguirà virate più strette.

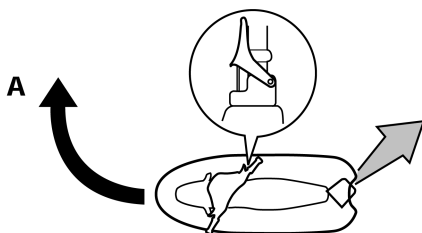

B. Dando più gas, si produce una spinta maggiore, quindi la moto d'acqua eseguirà virate più strette.

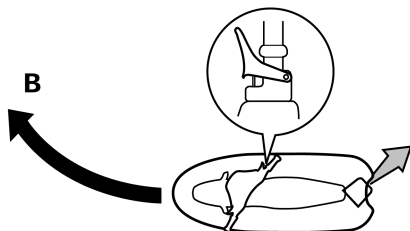

C. Rilasciando completamente l'acceleratore, l'idrogetto produce soltanto una spinta minima. Se si sta viaggiando a velocità superiori a quella di traino, se non si accelera si perderà rapidamente la capacità di virare. È possibile che si riesca ancora a virare immediatamente dopo aver rilasciato l'acceleratore, ma una volta sceso il numero di giri del motore, la moto d'acqua non risponderà più ai comandi del manubrio fino a quando non si accelera nuovamente o non si raggiunge la velocità di traino.

Alla velocità di traino, la moto d'acqua può virare gradualmente in base alla posizione del manubrio, utilizzando solamente la spinta disponibile al regime minimo.

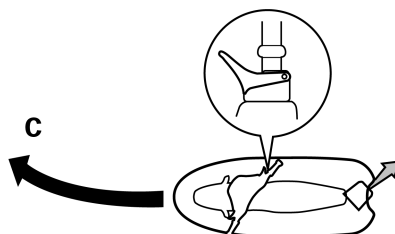

D. Se si spegne il motore durante la marcia, viene a cessare la spinta. La moto d'ac-

Utilizzo della moto d'acqua

qua proseguirà dritta anche se si gira il manubrio.

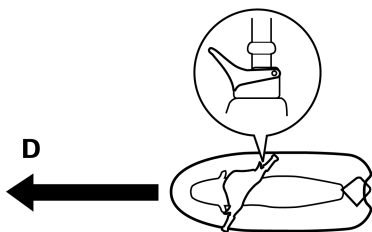

Per virare bisogna accelerare.

Questo modello è dotato del sistema di gestione motore Yamaha (YEMS) che comprende il sistema di assistenza alla virata con acceleratore chiuso (OTS). Questo sistema si attiva alle velocità di planata se si tenta di virare dopo aver rilasciato la leva dell'acceleratore (vedere condizione C sopra).

Il sistema OTS assiste in virata continuando a fornire spinta mentre la moto d'acqua sta decelerando, ma è possibile effettuare virate più strette se si accelera mentre si gira il manubrio. Il sistema OTS non funziona al di sotto delle velocità di planata o quando il motore è spento. Quando il motore diminuisce di giri, la moto d'acqua non vira più in risposta ai comandi dal manubrio finché si accelera nuovamente o si raggiunge la velocità di traino.

HJU33292

Arresto della moto d'acqua

La moto d'acqua non è dotata di un impianto di frenatura separato. Viene arrestata dalla resistenza dell'acqua quando si rilascia la leva dell'acceleratore. Procedendo alla velocità massima, la moto d'acqua si arresta completamente circa 100 m (330 ft) dopo il rilascio dell'acceleratore o lo spegnimento del motore; questa distanza varia in funzione di molti fattori inclusi il peso lordo, le condizioni della superficie dell'acqua e la direzione del vento.

Quando si rilascia la leva dell'acceleratore, la moto d'acqua rallenta quindi procede per inerzia per una certa distanza prima di arrestarsi completamente. Se non si è certi di poter arrestare la moto d'acqua prima dell'urto contro un ostacolo, accelerare e virare in un'altra direzione.

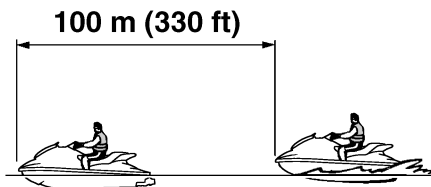

HWJ00742

AVVERTENZA

- **Mantenere una distanza di arresto adeguata.**
- **Agire prontamente per evitare collisioni. Non dimenticare che la moto d'acqua e le altre imbarcazioni non dispongono di freni.**
- **Utilizzare il mezzo prudentemente, a velocità sicure, e mantenere una distanza adeguata dalle persone, dagli ostacoli e dalle altre moto d'acqua per avere il tempo di arrestare il mezzo.**
- **Non spegnere il motore in fase di decelerazione, in quanto la potenza erogata dal motore potrebbe essere necessaria per virare e allontanarsi da una imbarcazione o da altri ostacoli sulla propria rotta.**
- **Non utilizzare la retromarcia per rallentare o arrestare la moto d'acqua, altrimenti potreste perderne il controllo, venire sbalzati in acqua o contro il manubrio.**

Utilizzo della moto d'acqua

HJU40371

Come usare la moto d'acqua in retromarcia

Tirare indietro la leva del cambio in posizione di retromarcia. La moto d'acqua si sposta in retromarcia. (Vedere pagina 34 per le informazioni sul sistema di retromarcia.)

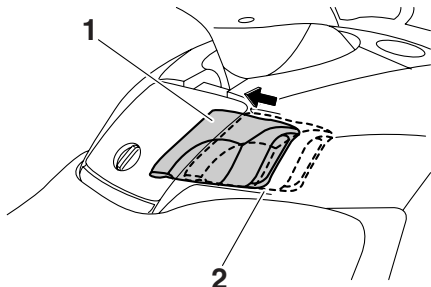

- 1 Leva del cambio
- 2 Posizione di retromarcia



geri si siano esercitati vicino alla spiaggia nel risalire sul mezzo dall'acqua. Una persona che abbia fatto senza successo molti tentativi di risalire a bordo può affaticarsi e soffrire di ipotermia, aumentando il rischio di lesioni e annegamenti.

Salire a bordo del mezzo in acqua priva di alghe e di detriti e con una profondità minima di 60 cm (2 ft) dal fondo della moto d'acqua. **ATTENZIONE:** Non fare mai funzionare il motore in acque con profondità inferiore a 60 cm (2 ft) dal fondo della moto d'acqua, poiché vi è il rischio di aspirare sassi o sabbia nella presa d'acqua dell'idrogetto, causando danni alla girante e il surriscaldamento del motore. [HCJ00472]

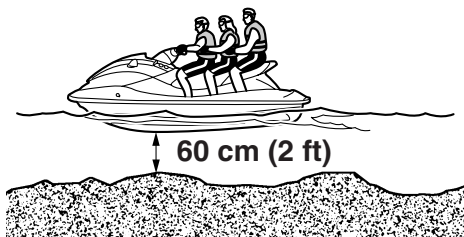

Accertarsi che non ci siano ostacoli o persone dietro al mezzo prima di inserire la retromarcia.

NOTA:

Questo modello è equipaggiato con una funzione che limita il regime di rotazione del motore nella retromarcia.

HJU36083

Salire a bordo della moto d'acqua

HWJ01111

AVVERTENZA

Prima di uscire con la moto d'acqua, accertarsi che il pilota e gli eventuali passeg-

NOTA:

Questa moto d'acqua è dotata di un gradino di risalita che può essere abbassato ed utilizzato per facilitare la risalita a bordo. (Vedere pagina 49 per le informazioni sul funzionamento del gradino di risalita.)

HJU36353

Salita a bordo senza assistenza

- (1) Dalla parte posteriore della moto d'acqua, posizionare entrambe le mani sulla piattaforma di risalita, tirarsi su e poi af-

Utilizzo della moto d'acqua

ferrare la maniglia tientibene con una mano.

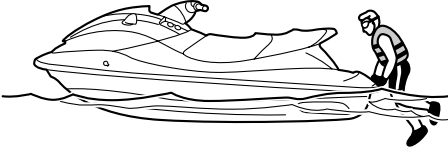

- (2) Tirarsi su ed inginocchiarsi sulla piattaforma di risalita, poi spostarsi verso la sella e sedersi a cavalcioni su di essa.

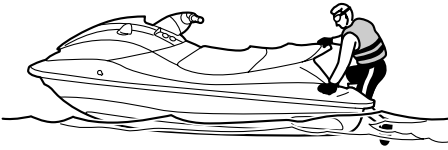

- (3) Allacciare al polso sinistro il tirante di spegnimento di emergenza del motore, e poi inserire la forcella nell'interruttore di spegnimento emergenza motore.

- (4) Afferrare il manubrio con entrambe le mani ed appoggiare i piedi sul fondo del pozzetto.



- (5) Guardare in tutte le direzioni, avviare il motore e poi partire lentamente.

HJU33169

Salita a bordo con passeggeri

HWJ00660

AVVERTENZA

Lesioni interne gravi possono essere la conseguenza della penetrazione violenta dell'acqua in orifizi corporei a seguito della vicinanza con l'ugello direzionale. Non accelerare finché i passeggeri non sono seduti con entrambi i piedi appoggiati sul fondo del pozzetto e non si reggono saldamente alla persona di fronte o all'apposita maniglia tientibene.

Quanto maggiore è il peso totale del conducente e dei passeggeri, tanto più difficile risulterà tenere in equilibrio la moto d'acqua. Non utilizzare la moto d'acqua se il peso totale supera 240 kg (530 lb) compreso l'eventuale carico.

Utilizzo della moto d'acqua

Per salire a bordo della moto d'acqua da ferma:

- (1) Salire a bordo come indicato alla sezione precedente "Salita a bordo senza assistenza".

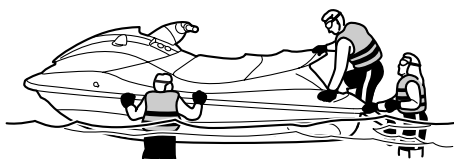

- (2) Allacciare al polso sinistro il tirante di spegnimento di emergenza del motore, e poi inserire la forcella nell'interruttore di spegnimento emergenza motore.
- (3) Afferrare il manubrio con entrambe le mani ed appoggiare i piedi sul fondo del pozzetto.
- (4) Far spostare il primo passeggero nella parte posteriore della moto d'acqua.

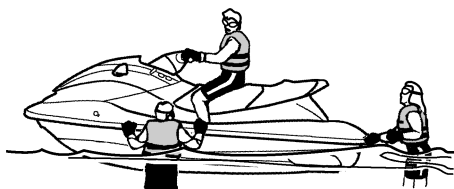

- (5) Fare salire il primo passeggero con la stessa procedura indicata per il conducente, farlo sedere con i piedi appoggiati

sul fondo del pozzetto e farlo reggere saldamente al conducente.

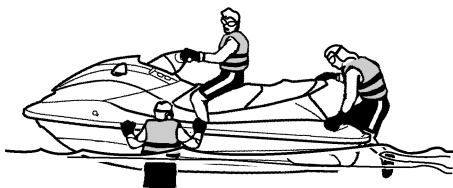

- (6) Far salire il secondo passeggero con la stessa procedura. Mentre sale a bordo il secondo passeggero, cercare di bilanciare la moto d'acqua insieme al primo passeggero.



- (7) Accertarsi che i passeggeri siano seduti con entrambi i piedi appoggiati sul fondo del pozzetto e si reggano saldamente alla

Utilizzo della moto d'acqua

persona di fronte o all'apposita maniglia tientibene.

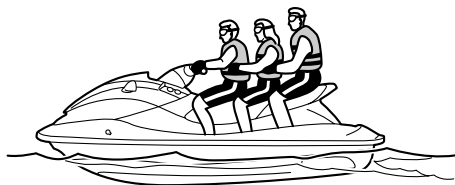

- (8) Guardare in tutte le direzioni, avviare il motore e poi partire lentamente.

Per salire a bordo quando è difficile bilanciare la moto d'acqua da ferma:

- (1) Con i passeggeri che tengono stabile la moto d'acqua, salire a bordo come indicato alla sezione precedente "Salita a bordo senza assistenza".

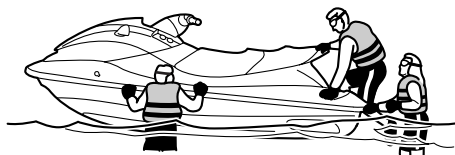

- (2) Afferrare il manubrio con entrambe le mani e appoggiare i piedi sul fondo del pozzetto bilanciando la moto d'acqua.
- (3) Fare salire il primo passeggero con la stessa procedura indicata per il conducente, farlo sedere con i piedi appoggiati sul fondo del pozzetto e farlo reggere saldamente al conducente bilanciando la moto d'acqua.
- (4) Allacciare al polso sinistro il tirante di spegnimento di emergenza del motore, e poi

inserire la forcella nell'interruttore di spegnimento emergenza motore.

- (5) Guardare in tutte le direzioni, avviare il motore e viaggiare alla velocità di traino.
- (6) Fare inginocchiare il secondo passeggero sulla piattaforma di risalita bilanciando la moto d'acqua. Guardare in tutte le direzioni e quindi accelerare gradualmente. Quindi far salire il secondo passeggero sulla sella mantenendo in equilibrio la moto d'acqua.



- (7) Fare sedere il secondo passeggero a cavalcioni sulla sella con i piedi appoggiati sul fondo del pozzetto, farlo reggere saldamente alla persona di fronte o all'apposita maniglia tientibene e tenere in equilibrio la moto d'acqua.
- (8) Accertarsi che i passeggeri siano seduti con entrambi i piedi appoggiati sul fondo del pozzetto e si reggano saldamente alla persona di fronte o all'apposita maniglia tientibene, quindi aumentare gradual-

Utilizzo della moto d'acqua

mente la velocità per bilanciare la moto d'acqua.



HJU33082

Partenza

HWJ00711

AVVERTENZA

Per evitare le collisioni:

- Prestare costante attenzione alla presenza di persone, ostacoli e altre moto d'acqua. Stare attenti alle condizioni che limitano la visibilità o impediscono di vedere gli altri.
- Utilizzare il mezzo prudentemente, a velocità sicure, e mantenere una distanza adeguata dalle persone, dagli ostacoli e dalle altre moto d'acqua.
- Non seguire a distanza ravvicinata altre moto d'acqua o imbarcazioni. Non avvicinarsi ad altri per spruzzarli con l'acqua. Evitare virate strette o altre manovre che rendono difficile agli altri evitarvi o capire dove state andando. Evitare le zone con ostacoli sommersi o acque poco profonde.
- Agire prontamente per evitare collisioni. Non dimenticare che la moto d'acqua e le altre imbarcazioni non dispongono di freni. Non rilasciare l'acceleratore mentre si tenta di virare per allontanarsi da ostacoli—occorre accelerare per poter virare.

HCJ01340

ATTENZIONE

Non fare mai funzionare il motore in acque con profondità inferiore a 60 cm (2 ft) dal fondo della moto d'acqua, poiché vi è il rischio di aspirare sassi o sabbia nella presa d'acqua dell'idrogetto, causando danni alla girante e il surriscaldamento del motore.

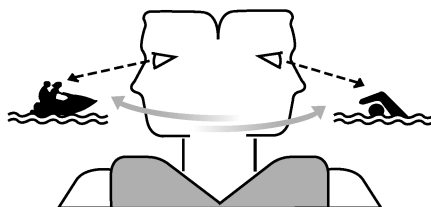

HJU40232

Partenza da un carrello

- (1) Mettere in acqua la moto d'acqua e spostare la leva del cambio nella posizione di retromarcia. (Vedere pagina 34 per le informazioni sul sistema di retromarcia.)
- (2) Allacciare al polso sinistro il tirante di spegnimento di emergenza del motore, e poi inserire la forcella nell'interruttore di spegnimento emergenza motore.
- (3) Guardare in tutte le direzioni, avviare il motore e poi partire lentamente.

HJU33113

Salita a bordo e partenza da un molo

- (1) Salire a bordo della moto d'acqua dal lato.
- (2) Allacciare al polso sinistro il tirante di spegnimento di emergenza del motore, e poi inserire la forcella nell'interruttore di spegnimento emergenza motore.
- (3) Spingere la moto d'acqua lontano dal molo, afferrare il manubrio con entrambe

Utilizzo della moto d'acqua

le mani ed appoggiare i piedi sul fondo del pozzetto.

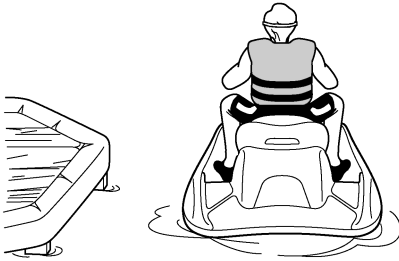

la moto d'acqua in senso antiorario, altrimenti l'acqua potrebbe penetrare nel motore provocando un danno grave. [HCJ00541]



- (4) Guardare in tutte le direzioni, avviare il motore e poi partire lentamente.

HJU33234

Moto d'acqua capovolta

HWJ00671

AVVERTENZA

Un raddrizzamento non corretto può provocare lesioni.

- Accertarsi di spegnere il motore estraendo il tirante di spegnimento di emergenza del motore in modo da rimuovere la forcina dall'interruttore stesso.
- Non introdurre le mani nella griglia di presa d'acqua.



Se la moto d'acqua si capovolge, ribaltarla immediatamente.

Per raddrizzare la moto d'acqua:

- (1) Rimuovere la forcina dall'interruttore di spegnimento di emergenza del motore.
- (2) Nuotare fino alla parte posteriore della moto d'acqua. Capovolgere la moto d'acqua in senso orario spingendo con la mano sinistra sul flap e spingendo con la mano o il piede destri sulla frisata.

Se il lato di babordo (sinistro) della moto d'acqua capovolta è inclinato verso l'alto, premere sulla frisata in modo da abbassarlo prima di girare la moto d'acqua in senso orario. **ATTENZIONE: Non girare**

- (3) Avviare il motore e far funzionare la moto d'acqua alla velocità di planata per scaricare l'acqua dal vano motore. (Vedere pagina 59 per informazioni sullo scarico dell'acqua di sentina. Se il motore non si avvia, vedere "Traino della moto" a pagina 105 o "Moto d'acqua sommersa" a pagina 105.) **ATTENZIONE: Dopo aver riavviato il motore, attendere almeno 1 minuto prima di portarlo a pieno regime. L'acqua di sentina presente nel vano motore può essere spruzzata all'interno del motore causando gravi danni.** [HCJ00553]

Utilizzo della moto d'acqua

HJU35962

Accostamento a riva e ormeggio della moto d'acqua

Per accostare a riva la moto d'acqua:

- (1) Accertarsi che non ci siano imbarcazioni, nuotatori o ostacoli vicino alla spiaggia.
- (2) Rilasciare la leva dell'acceleratore per ridurre la velocità a circa 100 m (330 ft) dal punto di approdo desiderato.
- (3) Avvicinarsi lentamente alla spiaggia e spegnere il motore prima di toccare terra.

AVVERTENZA! Per virare bisogna accelerare. Lo spegnimento del motore può fare urtare ostacoli che si sta tentando di evitare. Una collisione potrebbe provocare infortuni gravi o decessi. [HWJ00601] **ATTENZIONE: Non fare mai funzionare il motore in acque con profondità inferiore a 60 cm (2 ft) dal fondo della moto d'acqua, poiché vi è il rischio di aspirare sassi o sabbia nella presa d'acqua dell'idrogetto, causando danni alla girante e il surriscaldamento del motore.** [HCJ00472]

- (4) Scendere dalla moto d'acqua e portarla sulla spiaggia.

Per ormeggiare la moto d'acqua:

- (1) Accertarsi che non ci siano imbarcazioni, nuotatori o ostacoli vicino al molo.
- (2) Rilasciare la leva dell'acceleratore per ridurre la velocità a circa 100 m (330 ft) dal molo.
- (3) Avvicinarsi lentamente al molo e spegnere il motore prima di accostare.

AVVERTENZA! Per virare bisogna accelerare. Lo spegnimento del motore può fare urtare ostacoli che si sta tentando di evitare. Una collisione potrebbe provocare infortuni gravi o decessi. [HWJ00601]

- (4) Accostare al molo e scendere dalla moto d'acqua.

HJU37193

Utilizzo in zone in cui si accumulano alghe

Evitare sempre di utilizzare la moto d'acqua in zone dove la crescita delle alghe è consistente. Se la navigazione in zone con presenza di alghe è inevitabile, azionare e rilasciare alternativamente la leva dell'acceleratore per variare il regime motore. Le alghe tendono ad accumularsi maggiormente quando si naviga ad una velocità costante o alla velocità di traino. Se le alghe intasano la zona di aspirazione, pulire la presa d'acqua. (Vedere pagina 102 per informazioni sulla presa d'acqua dell'idrogetto.)

HJU40241

Dopo aver tolto la moto dall'acqua

HCJ01310

ATTENZIONE

Non fare funzionare il motore a regime superiore a 4000 giri/min a terra. Inoltre, non fare funzionare il motore per più di 15 secondi senza mandata d'acqua, altrimenti il motore potrebbe surriscaldarsi.

Dopo la navigazione e aver tolto la moto dall'acqua, scaricare immediatamente l'acqua residua dai condotti dell'acqua di raffreddamento.

Per scaricare l'acqua dai condotti dell'acqua di raffreddamento:

- (1) Accertarsi che la zona circostante la moto d'acqua sia libera, quindi avviare il motore.
- (2) Scaricare l'acqua residua dai condotti dell'acqua di raffreddamento azionando e rilasciando velocemente la leva dell'acceleratore per 10 - 15 secondi.
- (3) Spegnere il motore.

HJU37145

Operazioni dopo l'utilizzo

HWJ00330

AVVERTENZA

Durante il rimessaggio, posizionare sempre la moto d'acqua dritta in posizione orizzontale, altrimenti il carburante potrebbe fuoriuscire entrando nel motore o nel vano motore, causando pericolo di incendio.

Dopo aver utilizzato la moto d'acqua, tirarla sempre fuori dall'acqua, pulirla e rimessarla. Lasciando la moto in acqua per periodi di tempo prolungati, si accelera il normale processo di deterioramento dell'idrogetto e dello scafo. Gli organismi marini e la corrosione sono alcune delle condizioni che possono ridurre la durata di molti componenti della moto d'acqua.

HJU33539

Lavaggio dei condotti dell'acqua di raffreddamento

HCJ01310

ATTENZIONE

Non fare funzionare il motore a regime superiore a 4000 giri/min a terra. Inoltre, non fare funzionare il motore per più di 15 secondi senza mandata d'acqua, altrimenti il motore potrebbe surriscaldarsi.

Eseguire il lavaggio dei condotti dell'acqua di raffreddamento per prevenire gli intasamenti provocati da sale, sabbia o sporco.

- (1) Mettere la moto d'acqua in posizione orizzontale.
- (2) Rimuovere le selle e lo scomparto portaoggetti sotto sella. (Vedere a pagina 47 per le procedure di rimozione e installazione della sella e a pagina 53 per le informazioni sullo scomparto portaoggetti sotto sella.)

- (3) Collegare l'adattatore della manichetta di lavaggio a un tubo flessibile.



1 Adattatore della manichetta di lavaggio

- (4) Svitare il tappo del raccordo della manichetta di lavaggio e toglierlo. Inserire l'adattatore della manichetta di lavaggio nel raccordo della manichetta di lavaggio e ruotarlo fino a quando è saldamente collegato.

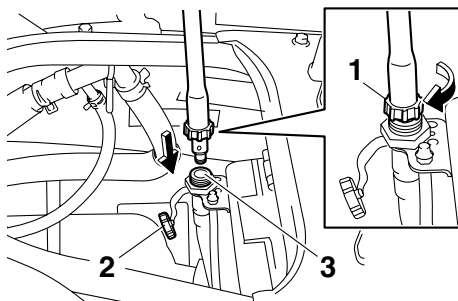

1 Adattatore della manichetta di lavaggio

2 Tappo del raccordo della manichetta di lavaggio

3 Raccordo della manichetta di lavaggio

- (5) Collegare il tubo flessibile a un rubinetto.
- (6) Accertarsi che la zona circostante la moto d'acqua sia libera, quindi avviare il motore. Immediatamente dopo l'avviamento del motore, aprire completamente il rubinetto in modo che l'acqua fuoriesca

Assistenza e rimessaggio

in modo continuativo dall'ugello direzionale dell'idrogetto.

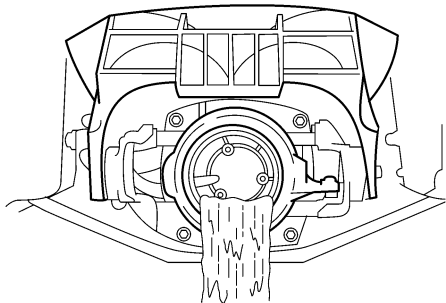

- (7) Far funzionare il motore al minimo per circa 3 minuti tenendo sotto osservazione le condizioni del motore. Se il motore si spegne durante il lavaggio, chiudere immediatamente il rubinetto dell'acqua e ripetere la procedura dal punto 6.
ATTENZIONE: Non rifornire di acqua i condotti dell'acqua di raffreddamento quando il motore non è in funzione. L'acqua potrebbe ritornare nel motore attraverso la marmitta e provocare gravi danni al motore. [HCJ00122]
- (8) Chiudere il rubinetto dell'acqua.
- (9) Scaricare l'acqua residua dai condotti dell'acqua di raffreddamento azionando e rilasciando velocemente la leva dell'acceleratore per 10 - 15 secondi.
- (10) Spegnerne il motore.
- (11) Togliere l'adattatore della manichetta di lavaggio, e poi installare saldamente il tappo del raccordo della manichetta di lavaggio stringendolo fino a quando si arresta.
- (12) Installare saldamente lo scomparto portaoggetti sotto alla sella e le selle nelle loro posizioni originali.

HJU33735

Pulizia della moto d'acqua

- (1) Rimuovere le selle. (Vedere pagina 47 per le procedure di rimozione ed installazione della sella.)
- (2) Sciacquare il motore ed il vano motore con una piccola quantità di acqua.
ATTENZIONE: Non utilizzare un getto d'acqua ad alta pressione per risciacquare il motore o il vano motore, altrimenti il motore potrebbe danneggiarsi seriamente. [HCJ00571]
- (3) Scaricare l'acqua dal vano motore. (Vedere pagina 59 per informazioni sullo scarico dell'acqua di sentina.)
- (4) Asciugare il motore e il vano motore con un panno asciutto.
- (5) Lavare con acqua dolce lo scafo, il ponte e l'idrogetto.
- (6) Asciugare lo scafo, il ponte e l'idrogetto con un panno asciutto.
- (7) Passare un prodotto protettivo per il vinile su tutti i componenti di vinile e di gomma, come le selle e le guarnizioni del vano motore.
- (8) Per ridurre al minimo la corrosione, spruzzare un prodotto antiruggine sulle parti metalliche dello scafo, del ponte e del motore.
- (9) Lasciare asciugare completamente all'aria il vano motore prima di installare le selle.
- (10) Installare saldamente le selle nelle loro posizioni originali.

HJU33686

Assistenza della batteria

Se la moto d'acqua non viene utilizzata per più di un mese, rimuovere la batteria dalla moto d'acqua, controllarla, e poi conservarla in un luogo fresco e asciutto.

HWJ00791

AVVERTENZA

Il liquido della batteria è velenoso e pericoloso, in quanto provoca ustioni gravi, ecc. Contiene acido solforico. Evitare il contatto con la pelle, gli occhi o il vestiario.

Antidoti

Contatto esterno: Sciacquare con acqua.
Ingestione: Bere grandi quantità d'acqua o di latte. Seguite da latte di magnesia, uovo sbattuto o olio vegetale. Fare intervenire immediatamente un medico.

Occhi: Sciacquare con acqua per 15 minuti e far intervenire immediatamente un medico.

Le batterie generano gas esplosivi. Tenere lontane scintille, fiamme, sigarette ecc. Se si utilizza o si carica la batteria in ambienti chiusi, accertarsi che siano ben ventilati. Portare sempre occhiali protettivi quando si lavora nelle vicinanze di batterie.

Tenere fuori dalla portata dei bambini.

Per togliere la batteria:

- (1) Scollegare il cavo negativo (-) della batteria.
- (2) Scollegare il cavo positivo (+) della batteria.
- (3) Scollegare il tubo di sfiato.

- (4) Sganciare le cinghie di fissaggio della batteria, quindi rimuovere la batteria dalla moto d'acqua.

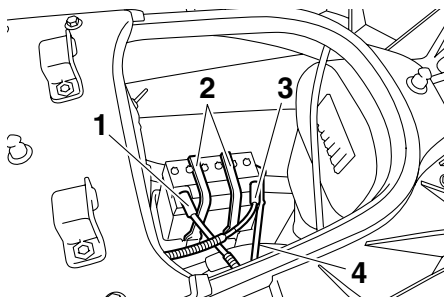

- 1 Morsetto negativo (-) della batteria: cavo nero
- 2 Cinghia di fissaggio batteria
- 3 Morsetto positivo (+) della batteria: cavo rosso
- 4 Tubo di sfiato

Controllo della batteria

- Accertarsi che il vano della batteria non sia danneggiato.
- Accertarsi che i morsetti della batteria non siano corrosi o danneggiati.
- Accertarsi che il tubo di sfiato non sia ostruito o danneggiato.

Controllo del livello del liquido

Accertarsi che il livello del liquido si trovi tra il riferimento di livello massimo e quello di livello minimo.

Se il livello del liquido è basso, aggiungere acqua distillata fino al raggiungimento del livello prescritto. **ATTENZIONE: Usare soltanto acqua distillata per riempire la batteria, al-**

Assistenza e rimessaggio

trimenti la durata della batteria potrebbe accorciarsi. [HCJ00241]

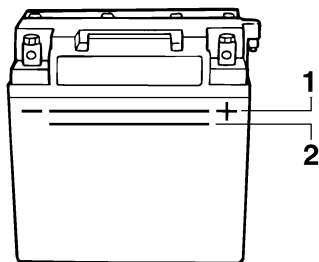

- 1 Riferimento di livello massimo
- 2 Riferimento di livello minimo

Se è stata aggiunta acqua distillata, controllare la tensione della batteria.

Si consiglia di far controllare la tensione della batteria e di far caricare la batteria da un concessionario Yamaha. Se si carica la batteria da soli, ricordarsi di leggere e di rispettare le istruzioni fornite insieme al tester per batterie ed al caricabatteria usati. **ATTENZIONE: Non tentare di caricare la batteria in fretta. Questo potrebbe ridurre la durata della batteria.** [HCJ00251]

Controllo delle cinghie di fissaggio della batteria

Accertarsi che le cinghie di fissaggio della batteria non siano danneggiate.

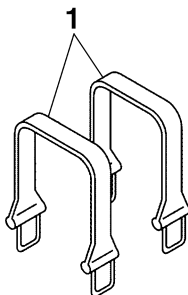

- 1 Cinghia di fissaggio batteria

Per conservare la batteria:

- (1) Pulire il vano della batteria utilizzando acqua dolce.
- (2) Se i morsetti della batteria sono sporchi o corrosi, pulirli con una spazzola metallica.

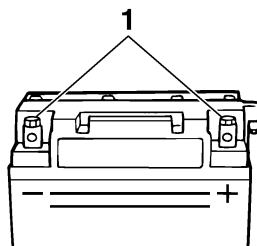

- 1 Morsetto batteria

- (3) Applicare Grasso Yamaha Marine o Grasso Yamaha A ai morsetti della batteria.

Grasso resistente all'acqua consigliato:
Grasso Yamaha Marine/Grasso
Yamaha A

- (4) Conservare la batteria in luogo fresco e asciutto. **ATTENZIONE: La batteria, se immagazzinata scarica, potrebbe danneggiarsi irrimediabilmente. Controllare periodicamente la batteria.** [HCJ00102]

Per installare la batteria:

- (1) Posizionare la batteria nel suo vano e agganciare le cinghie di fissaggio della batteria ai supporti.
- (2) Collegare il cavo positivo (+) della batteria (rosso) al morsetto positivo (+) della batteria. **ATTENZIONE: L'inversione dei cavi della batteria danneggerebbe i componenti elettrici.** [HCJ00261]
- (3) Collegare il cavo negativo (-) della batteria (nero) al morsetto negativo (-) della batteria.

- (4) Collegare il tubo di sfiato della batteria. **AVVERTENZA! Potrebbero verificarsi incendi o esplosioni se il tubo di sfiato è danneggiato, ostruito o non connesso correttamente.** [HWJ00451]
- (5) Accertarsi che la batteria sia fissata saldamente in posizione.

HJU33492

Rimessaggio a lungo termine

HWJ00330



Durante il rimessaggio, posizionare sempre la moto d'acqua dritta in posizione orizzontale, altrimenti il carburante potrebbe fuoriuscire entrando nel motore o nel vano motore, causando pericolo di incendio.

Il rimessaggio per lunghi periodi di tempo, come ad esempio quello invernale, richiede interventi preventivi di manutenzione come garanzia contro il deterioramento. Prima del rimessaggio, si consiglia di fare revisionare la moto d'acqua da un concessionario Yamaha. In ogni caso, il proprietario può eseguire facilmente gli interventi elencati qui di seguito.

HJU40782

Pulizia

- (1) Eseguire il lavaggio dei condotti dell'acqua di raffreddamento. (Vedere pagina 87 per informazioni sul lavaggio dei condotti dell'acqua di raffreddamento.)

NOTA:

Se si intende rimessare la moto d'acqua per periodi di tempo prolungati, come ad esempio il rimessaggio invernale, riempire il serbatoio carburante di benzina nuova e versare nel serbatoio carburante uno stabilizzatore e condizionatore carburante in conformità alle istruzioni del produttore prima di avviare il motore.

- (2) Pulire la moto d'acqua. (Vedere pagina 88 per informazioni sulla pulizia della moto d'acqua.)

Passare sullo scafo una cera non abrasiva.

HJU36914

Lubrificazione

Utilizzare un ingrassatore adatto per grasso marino e spruzzare un inibitore della ruggine tra i cavi interno ed esterno per lubrificare i

Assistenza e rimessaggio

cavi ed espellere qualsiasi traccia di sporco ed umidità.

Per consentire l'agevole scorrimento o rotazione dei componenti mobili, lubrificarli con grasso resistente all'acqua.

Grasso resistente all'acqua consigliato:
Grasso Yamaha Marine/Grasso
Yamaha A

- Cavo dell'acceleratore (lato leva acceleratore)

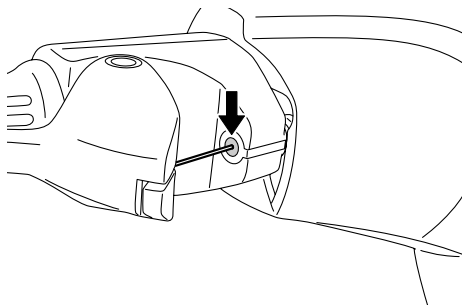

- Cavo dello sterzo (lato ugello direzionale) e barra Q.S.T.S. (lato ugello direzionale)

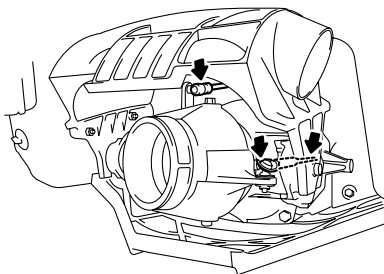

- Cavo del cambio (lato leva del cambio)

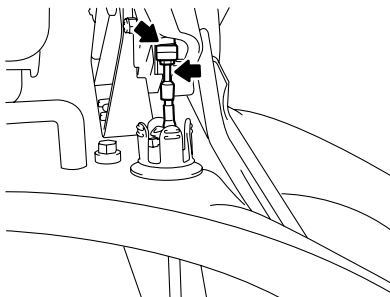

- Cavo del cambio (lato cucchiaia ribaltabile per l'inversione del flusso)

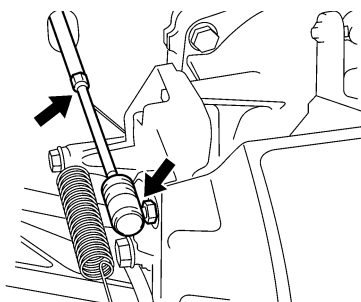

HJU40811

Protezione dalla ruggine

Spruzzare un prodotto antiruggine sulle parti metalliche dello scafo, del ponte e del motore. Fare eseguire un trattamento antiruggine dei componenti interni del motore da un concessionario Yamaha.

HJU33768

Manutenzione

I controlli e le lubrificazioni periodiche manterranno la vostra moto d'acqua nelle condizioni più sicure ed efficienti possibili. Accertarsi quindi di eseguire la manutenzione periodica. La sicurezza è un obbligo per il proprietario della moto d'acqua. Si deve eseguire una manutenzione corretta per mantenere le emissioni dello scarico ed i livelli di rumorosità entro i limiti di legge. I punti più importanti di ispezione e ingrassaggio della moto d'acqua sono illustrati nelle pagine che seguono.

Rivolgersi ad un concessionario Yamaha per parti di ricambio originali Yamaha ed accessori opzionali progettati per la vostra moto d'acqua.

Ricordarsi che la garanzia limitata non copre i guasti derivati dall'installazione di parti o accessori non equivalenti alle parti originali Yamaha dal punto di vista qualitativo.

La manutenzione, sostituzione o riparazione dei dispositivi e del sistema di controllo delle emissioni possono venire eseguite da qualsiasi officina o meccanico esperti di motori marini con accensione a scintilla. Tuttavia, le riparazioni in garanzia devono venire eseguite da un rivenditore autorizzato Yamaha marine.

HWJ00311

AVVERTENZA

Ricordarsi di spegnere il motore quando si esegue la manutenzione, salvo istruzioni contrarie. Se non si ha dimestichezza nell'effettuare operazioni di manutenzione del mezzo, rivolgersi a un concessionario Yamaha o a un altro meccanico qualificato.

HJU33802

Kit utensili in dotazione

La moto d'acqua è completa di kit utensili. Riporre il kit utensili in una busta impermeabile

e portarlo con sé ad ogni utilizzo della moto d'acqua.

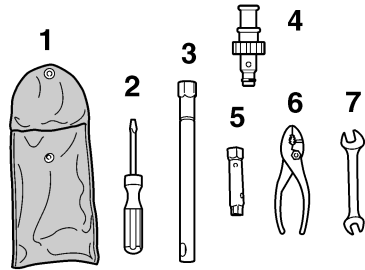

- 1 Borsa porta-utensili
- 2 Cacciavite
- 3 Chiave a tubo 16 mm
- 4 Adattatore della manichetta di lavaggio
- 5 Chiave a tubo 10/12 mm
- 6 Pinze
- 7 Chiave fissa doppia

HJU41481

Rimozione e installazione del coperchio del motore

Il coperchio del motore è rimovibile.

Per rimuovere il coperchio del motore:

- (1) Rimuovere le selle. (Vedere pagina 47 per le procedure di rimozione ed installazione della sella.)
- (2) Aprire la fascetta di plastica di fissaggio del tubo di sfiato.

Manutenzione

NOTA:

Prestare attenzione a non far cadere la fascetta nel vano motore.

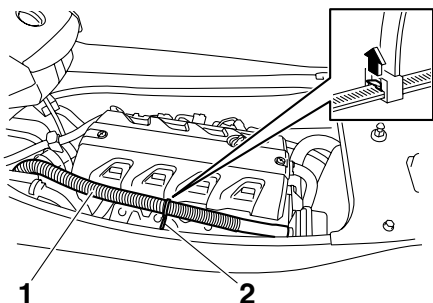

- 1 Tubo di sfiato
- 2 Tenuta di plastica

- (3) Rimuovere le viti del coperchio del motore.

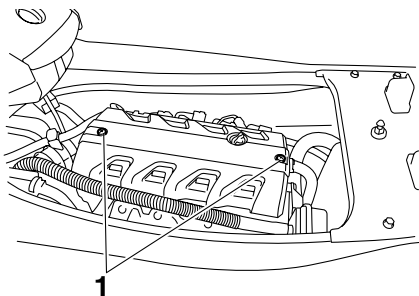

- 1 Vite coperchio motore

- (4) Sollevare il coperchio del motore e rimuoverlo.

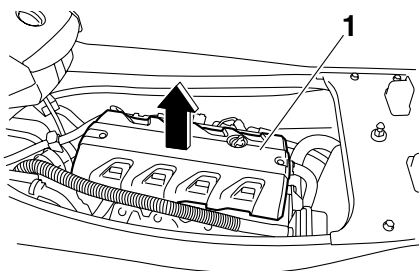

- 1 Coperchio motore

Per installare il coperchio del motore:

- (1) Sollevare il tubo di sfiato in modo che non passi sotto il coperchio del motore, riporre il coperchio motore nella sua posizione originaria e quindi premerlo verso il basso.

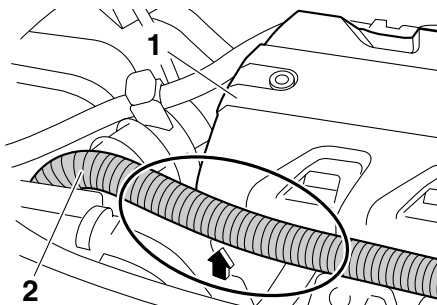

- 1 Coperchio motore
- 2 Tubo di sfiato

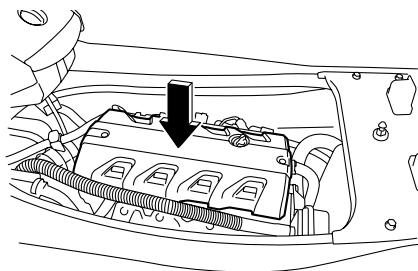

- (2) Installare le viti del coperchio del motore, quindi serrarle alla coppia specificata.

Coppia di serraggio:

Vite coperchio motore:

4.5 Nm (0.46 kgf-m, 3.3 ft-lb)

- (3) Far scorrere il tubo ondulato sul tubo di sfiato verso la prua fino a quando non si arresta e quindi fissare il tubo di sfiato al

coperchio del motore chiudendo la fascetta di plastica.

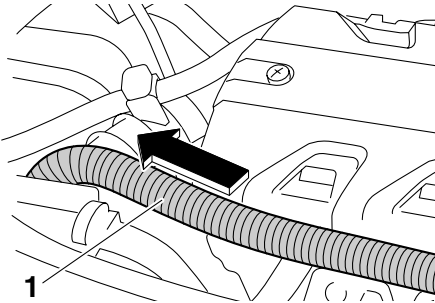

1 Tubo ondulato

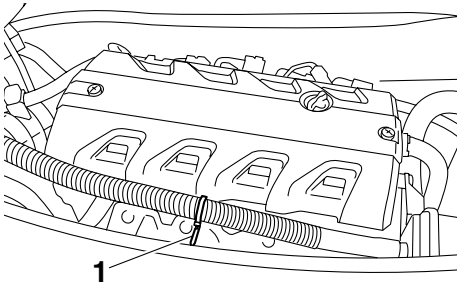

1 Tenuta di plastica

(4) Installare saldamente le selle nelle loro posizioni originali.

Manutenzione

HJU37062

Tabella di manutenzione periodica

La tabella di manutenzione periodica fornisce le linee guida generali per la manutenzione periodica. Fare eseguire i controlli della seguente tabella da un concessionario Yamaha. Tuttavia può rendersi necessario eseguire più frequentemente le operazioni di manutenzione, a seconda delle condizioni di utilizzo della moto d'acqua. In caso di domande, consultare un concessionario Yamaha.

Questo contrassegno “○” indica elementi che devono essere controllati da un concessionario Yamaha.

Voce	Utilizzo della moto d'acqua	Iniziale	In seguito ogni				Pagina
		10 ore	50 ore		100 ore	200 ore	
			6 mesi	12 mesi	12 mesi	24 mesi	
Candele	Controllare, pulire, sostituire	○			○		—
Lubrificazione, punti	Lubrificare				○		—
Componenti interni del motore	Lubrificante spray			○			—
Scatola del cuscinetto	Lubrificare	○			○		—
Impianto di alimentazione	Controllare				○		—
Serbatoio del carburante	Controllare, pulire				○		—
Regime minimo motore	Controllare, regolare				○		—
Albero farfalle	Controllare				○		—
Filtro sull'entrata dell'acqua	Controllare, pulire				○		—
Filtro di sentina	Pulire				○		—
Filtro della pompa di sentina alimentata elettricamente	Pulire				○		—
Girante	Controllare				○		—
Angolazione dell'ugello direzionale	Controllare, regolare				○		—
Perno dello sterzo	Controllare, regolare	○			○		—
Meccanismo Q.S.T.S.	Controllare, regolare	○			○		—
Cavo del cambio e cucchiaina ribaltabile per inversione flusso	Controllare, regolare				○		—

Voce	Utilizzo della moto d'acqua	Iniziale	In seguito ogni				Pagina
		10 ore	50 ore		100 ore	200 ore	
			6 mesi	12 mesi	12 mesi	24 mesi	
Cavo acceleratore	Controllare	○			○		—
Tappi di scarico di poppa	Controllare, sostituire				○		—
Batteria	Controllare, caricare				○		—
Giunto elastico	Controllare					○	—
Attacco del motore	Controllare					○	—
Dadi e bulloni	Controllare	○			○		—
Elemento del filtro dell'aria	Controllare				○		—
Olio motore	Sostituire	○		○			97
Filtro olio	Sostituire				○		97
Gioco valvola	Controllare, regolare					○	—

HJU36942

Olio motore e filtro olio

HWJ00340

AVVERTENZA

Quando si spegne il motore, l'olio motore è bollente. Il contatto o la penetrazione di olio motore negli indumenti può provocare ustioni.

HCJ00991

ATTENZIONE

Non fare funzionare il motore con troppo o insufficiente olio nel motore, altrimenti il motore potrebbe danneggiarsi.

Si consiglia di fare cambiare l'olio motore e il filtro dell'olio motore da un concessionario Yamaha. Tuttavia, se si sceglie di cambiare l'olio e il filtro da soli, consultare un concessionario Yamaha.

Dati tecnici

HJU34542

Dati tecnici

Capacità della moto d'acqua:

Numero massimo di persone a bordo:

3 persona

Capacità massima di carico:

240 kg (530 lb)

Dimensioni:

Lunghezza:

3370 mm (132.7 in)

Larghezza:

1230 mm (48.4 in)

Altezza:

FX HO 1160 mm (45.7 in)

FX Cruiser HO 1240 mm (48.8 in)

Peso a secco:

FX HO 360 kg (794 lb)

FX Cruiser HO 365 kg (805 lb)

Prestazioni:

Potenza massima (secondo ISO 8665/SAE

J1228):

132.4 kW a 7600 giri/min

Consumo massimo di carburante:

48.6 L/h (12.8 US gal/h, 10.7 Imp.gal/h)

Autonomia a tutto gas:

1.44 ora

Velocità di traino:

1300 ±100 giri/min

Motore:

Tipo di motore:

4 tempi, raffreddato a liquido, DOHC

Numero di cilindri:

4

Cilindrata:

1812 cm³

Alesaggio e corsa:

86.0 × 78.0 mm (3.39 × 3.07 in)

Rapporto di compressione:

11.0 : 1

Gioco valvole-aspirazione (a freddo):

0.14–0.23 mm (0.0055–0.0091 in)

Gioco valvole-scarico (a freddo):

0.28–0.37 mm (0.0110–0.0146 in)

Impianto di lubrificazione:

A carter umido

Impianto di raffreddamento:

Acqua

Sistema di avviamento:

Elettrico

Sistema di accensione:

T.C.I.

Candela:

LFR6A

Distanza tra gli elettrodi:

0.8–0.9 mm (0.031–0.035 in)

Capacità della batteria:

12 V, 19.0 Ah

Sistema di carica:

Magnete-volano

Sistema di trasmissione:

Sistema di propulsione:

Idrogetto

Tipo di idrogetto:

Flusso assiale, monostadio

Senso rotazione girante:

In senso antiorario

Angolazione dell'ugello direzionale:

24.0+24.0 °

Angolo di assetto dell'ugello direzionale:

-10, -5, 0, 5, 10 °

Carburante ed olio:

Carburante consigliato:

Benzina normale senza piombo

Numero di ottano minimo (PON):

86

Numero di ottano minimo (RON):

90

Olio motore raccomandato tipo SAE:

SAE 10W-30, 10W-40, 20W-40, 20W-50

Olio motore raccomandato tipo API:

API SE,SF,SG,SH,SJ,SL

Capacità totale del serbatoio del carburante:

70 L (18.5 US gal, 15.4 Imp.gal)

Quantità di olio motore con sostituzione del filtro olio:

3.1 L (3.28 US qt, 2.73 Imp.qt)

Quantità di olio motore senza sostituzione del filtro olio:

3.0 L (3.17 US qt, 2.64 Imp.qt)

Quantità totale di olio motore:

4.3 L (4.55 US qt, 3.78 Imp.qt)

HJU34561

Individuazione dei guasti

In caso di problemi con la moto d'acqua, consultare la tabella di individuazione guasti per individuare la possibile causa.

Se non è possibile individuare la causa, consultare un concessionario Yamaha.

HJU36984

Tabella di individuazione guasti

Verificare la possibile causa e il rimedio, quindi fare riferimento alla pagina relativa.

GUASTO	POSSIBILE CAUSA		RIMEDIO	PAGINA
Il motore non si avvia (il motorino di avviamento non gira)	Sistema anti-furto Yamaha	Selezionata modalità di blocco	Selezionare modalità di sblocco	28
	Interruttore di spegnimento di emergenza del motore	Forcella non inserita	Inserire la forcella	29
	Fusibile	Bruciato	Sostituire il fusibile e controllare il cablaggio	103
	Batteria	Scarica	Ricaricare	88
		Collegamenti dei morsetti allentati	Stringere a seconda della necessità	88
		Morsetti corrosi	Pulire o sostituire	88
	Motorino di avviamento	Guasto	Incaricare dell'assistenza un concessionario Yamaha	—
Il motore non si avvia (il motorino di avviamento gira)	Leva dell'acceleratore	Premuta	Rilasciare	29
	Carburante	Esaurito	Rifornire prima possibile	55
		Vecchio o contaminato	Incaricare dell'assistenza un concessionario Yamaha	—
	Serbatoio del carburante	Presenza di acqua o di sporco	Incaricare dell'assistenza un concessionario Yamaha	—
	Candela	Sporca o difettosa	Incaricare dell'assistenza un concessionario Yamaha	—
	Cappuccio della candela	Non collegato o allentato	Incaricare dell'assistenza un concessionario Yamaha	—
		Collegato al cilindro sbagliato	Incaricare dell'assistenza un concessionario Yamaha	—
	Impianto di iniezione del carburante	Pompa di alimentazione difettosa	Incaricare dell'assistenza un concessionario Yamaha	—

Risoluzione dei guasti

GUASTO	POSSIBILE CAUSA		RIMEDIO	PAGINA
Il motore gira in modo irregolare o si spegne	Carburante	Esaurito	Rifornire prima possibile	55
		Vecchio o contaminato	Incaricare dell'assistenza un concessionario Yamaha	—
	Serbatoio del carburante	Presenza di acqua o di sporco	Incaricare dell'assistenza un concessionario Yamaha	—
	Candela	Sporca o difettosa	Incaricare dell'assistenza un concessionario Yamaha	—
		Grado termico errato	Incaricare dell'assistenza un concessionario Yamaha	—
		Distanza elettrodi errata	Incaricare dell'assistenza un concessionario Yamaha	—
	Cappuccio della candela	Non collegato o allentato	Incaricare dell'assistenza un concessionario Yamaha	—
		Fessurato, con strappi o danneggiato	Incaricare dell'assistenza un concessionario Yamaha	—
	Cablaggio elettrico	Collegamenti allentati	Incaricare dell'assistenza un concessionario Yamaha	—
	Impianto di iniezione del carburante	Iniettori guasti o intasati	Incaricare dell'assistenza un concessionario Yamaha	—
Spia di allarme o simbolo lampeggiante o acceso a luce fissa	Livello carburante	Esaurito	Rifornire prima possibile	55
	Spia di allarme pressione olio	Calo della pressione dell'olio	Incaricare dell'assistenza un concessionario Yamaha	45
	Surriscaldamento del motore	Presenza d'acqua dell'idrogetto intasata	Pulire	102
	Spia di allarme controllo motore	Sensori difettosi	Incaricare dell'assistenza un concessionario Yamaha	46

Risoluzione dei guasti

GUASTO	POSSIBILE CAUSA		RIMEDIO	PAGINA
La moto d'acqua rallenta o perde potenza	Leva del cambio	Non completamente spostata nella posizione di marcia avanti	Spingere la leva in avanti fino a quando si arresta	34
	Modalità operativa della moto d'acqua	Modalità di regime ridotto attivata	Modalità di regime ridotto disattivata	36
	Cavitazione	Presa d'acqua dell'idrogetto intasata	Pulire	102
		Girante danneggiata o usurata	Incaricare dell'assistenza un concessionario Yamaha	102
	Spia di allarme surriscaldamento motore	Controllo riduzione regime motore attivato	Pulire la presa d'acqua dell'idrogetto e fare raffreddare il motore	45
	Spia di allarme pressione olio	Controllo riduzione regime motore attivato	Aggiungere olio	45
	Candela	Sporca o difettosa	Incaricare dell'assistenza un concessionario Yamaha	—
		Grado termico errato	Incaricare dell'assistenza un concessionario Yamaha	—
		Distanza elettrodi errata	Incaricare dell'assistenza un concessionario Yamaha	—
	Cappuccio della candela	Non collegato o allentato	Incaricare dell'assistenza un concessionario Yamaha	—
	Cablaggio elettrico	Collegamenti allentati	Incaricare dell'assistenza un concessionario Yamaha	—
	Carburante	Vecchio o contaminato	Incaricare dell'assistenza un concessionario Yamaha	—
	Filtro dell'aria	Intasato	Incaricare dell'assistenza un concessionario Yamaha	—
Accumulo di olio		Incaricare dell'assistenza un concessionario Yamaha	—	

Risoluzione dei guasti

HJU34622

Procedure di emergenza

HJU34634

Pulizia della presa d'acqua dell'idrogetto e della girante

HWJ00782

AVVERTENZA

Prima di tentare di rimuovere alghe o detriti dalla presa d'acqua dell'idrogetto o dalla girante, spegnere il motore e rimuovere la forcella dall'interruttore di spegnimento di emergenza del motore. Il contatto con le parti rotanti dell'idrogetto potrebbe provocare lesioni gravi o il decesso.

Se alghe o detriti restano impigliati nella presa d'acqua dell'idrogetto o nella girante, può verificarsi il fenomeno della cavitazione, che provoca la diminuzione della spinta dell'idrogetto anche aumentando il regime motore. Se non si risolve il problema, il motore si surriscalda e potrebbe gripparsi. **ATTENZIONE:** Se alghe o detriti restano impigliati nella presa d'acqua dell'idrogetto, non utilizzare la moto d'acqua a velocità superiori a quella di traino prima di averli rimossi.

[HCJ00653]

Se la presa d'acqua dell'idrogetto o la girante sono intasati da alghe o detriti, ritornare a riva e controllare entrambi. Spegnere sempre il

motore prima di tirare a secco la moto d'acqua.

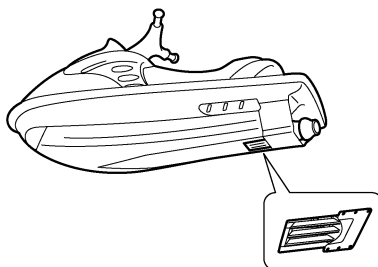
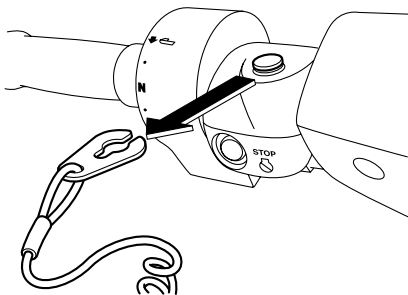

- (1) Posizionare un panno pulito o un'altra protezione adatta sotto la moto d'acqua per proteggerla da eventuali abrasioni o graffi. Girare la moto d'acqua su un lato come illustrato in figura. **ATTENZIONE:** Girare sempre la moto d'acqua sul lato sinistro. Quando si gira la moto d'acqua su un lato, sostenere la prua in modo da impedire che il manubrio si pieghi o si danneggi. [HCJ00661]

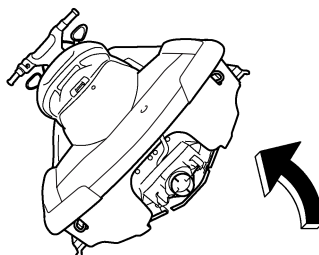

Risoluzione dei guasti

- (2) Rimuovere le alghe o i detriti intorno alla presa d'acqua dell'idrogetto, dall'albero di trasmissione, dalla girante, dalla sede della pompa e dall'ugello direzionale. Se la rimozione dovesse risultare difficoltosa, consultare il concessionario Yamaha di fiducia.

HJU34641

Avviamento in caso di batteria scarica

Se la batteria della moto d'acqua si è scaricata, si può avviare il motore con una batteria da 12 Volt e cavi di emergenza.

HJU34663

Collegamento dei cavi di emergenza

HWJ01250

AVVERTENZA

Per evitare l'esplosione della batteria e danneggiamenti gravi dell'impianto elettrico:

- Non invertire i poli dei cavi di emergenza quando li si collega alle batterie.
- Non collegare il cavo di emergenza negativo (-) al morsetto negativo (-) della batteria della moto d'acqua.
- Non fare entrare in contatto il cavo di emergenza positivo (+) con il cavo di emergenza negativo (-).

- (1) Collegare il cavo di emergenza positivo (+) ai morsetti positivi (+) di entrambe le batterie.
- (2) Collegare una estremità del cavo di emergenza negativo (-) al morsetto negativo (-) della batteria esterna.

- (3) Collegare l'altra estremità del cavo di emergenza negativo (-) ad un anello di sollevamento motore.

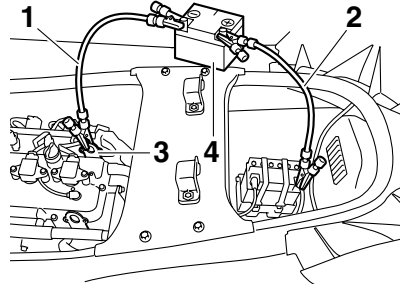

- 1 Cavo di emergenza negativo (-)
2 Cavo di emergenza positivo (+)
3 Anello per sollevamento motore
4 Batteria esterna

- (4) Avviare il motore e poi scollegare i cavi invertendo le fasi della procedura sopra descritta. (Vedere pagina 29 per informazioni sull'avviamento del motore.)

HJU36994

Sostituzione dei fusibili

Se un fusibile è bruciato, sostituirlo con il fusibile appropriato.

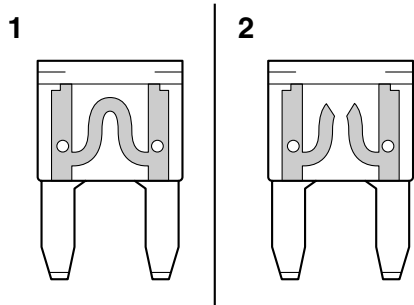

- 1 Fusibile in buone condizioni
2 Fusibile bruciato

Per sostituire un fusibile:

- (1) Rimuovere le selle. (Vedere pagina 47 per le procedure di rimozione ed installazione della sella.)

Risoluzione dei guasti

- (2) Togliere il coperchio della scatola dell'impianto elettrico.

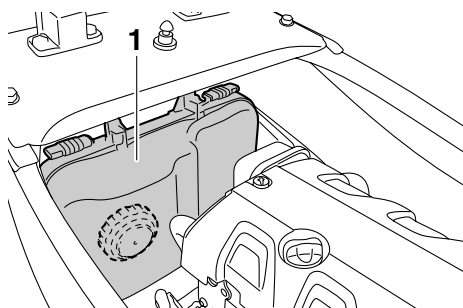

1 Coperchio scatola impianto elettrico

- (3) Svitare il tappo sulla scatola dell'impianto elettrico e toglierlo.
- (4) Sostituire il fusibile bruciato con il fusibile di scorta del corretto amperaggio utilizzando l'estrattore per fusibili sul lato opposto del cappuccio. **AVVERTENZA! Non usare fusibili con amperaggio diverso da quello raccomandato. L'installazione di un fusibile con amperaggio errato può provocare**

danni di vasta portata all'impianto elettrico e anche incendi. [HWJ00802]

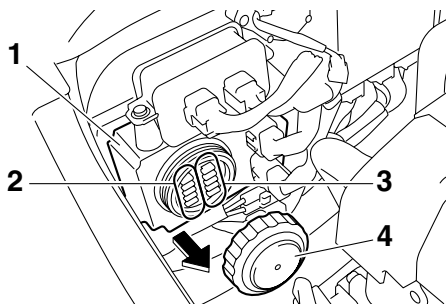

1 Scatola dell'impianto elettrico
2 Fusibile di ricambio
3 Fusibile
4 Tappo

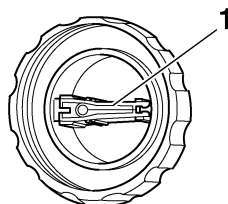

1 Estrattore per fusibili

Amperaggio del fusibile:

Fusibile batteria:

30 A

Fusibile comando relè principale:

10 A

Fusibile valvola a farfalla elettronica:

10 A

Fusibile sistema di sicurezza:

3 A

Fusibile principale:

20 A

- (5) Installare saldamente il tappo stringendolo fino a quando si arresta.

- (6) Installare saldamente la scatola dell'impianto elettrico nella sua posizione originale.
- (7) Installare saldamente le selle nelle loro posizioni originali.

Se il fusibile brucia ancora immediatamente, l'impianto elettrico potrebbe essere difettoso. In questo caso, fare controllare la moto d'acqua da un concessionario Yamaha.

HJU34715

Rimorchio della moto d'acqua

HWJ00811

AVVERTENZA

- Il conducente dell'imbarcazione che rimorchia deve mantenere la velocità al minimo ed evitare il traffico o gli ostacoli che potrebbero costituire un pericolo per il conducente della moto d'acqua.
- La cima di rimorchio deve essere lunga abbastanza da impedire la collisione della moto d'acqua con l'imbarcazione che la rimorchia in caso di riduzione della velocità di rimorchio.

Se il mezzo smette di funzionare in acqua, è possibile rimorchiarlo a riva.

Per rimorchiare la moto d'acqua:

Utilizzare una cima di rimorchio lunga tre volte la somma delle lunghezze dell'imbarcazione che rimorchia e della moto d'acqua.

- (1) Fissare saldamente la cima al golfare di prua della moto d'acqua da rimorchiare.

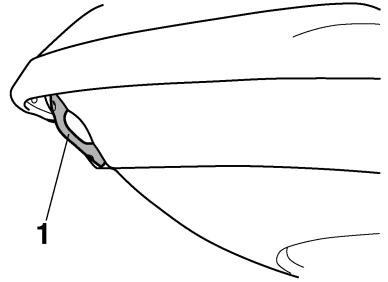

1 Golfare di prua

- (2) Sedersi a cavalcioni della sella e reggersi al manubrio per tenere in equilibrio la moto d'acqua. **ATTENZIONE:** Durante il rimorchio della moto d'acqua, la prua deve essere mantenuta sollevata dall'acqua, altrimenti l'acqua potrebbe inondare il vano motore o penetrare nel motore causando gravi danni.

[HCJ01330]

Trainare la moto d'acqua a 8 km/h (5 mph) o meno. **ATTENZIONE:** Rimorchiare la moto d'acqua a 8 km/h (5 mph) o meno, altrimenti l'acqua potrebbe inondare il vano motore o penetrare nel motore causando gravi danni. [HCJ01321]

HJU36154

Moto d'acqua sommersa

Se la moto d'acqua è sommersa o inondata d'acqua, scaricare l'acqua dal vano motore. Poi, fare controllare la moto d'acqua da un concessionario Yamaha al più presto possibile.

Se la moto d'acqua è sommersa:

- (1) Rimuovere la moto d'acqua dall'acqua e scaricare l'acqua dai gavoni e dai cassettoni portaoggetti. (Vedere pagina 51 per le informazioni sullo scarico dei gavoni e dei cassettoni portaoggetti.)

Risoluzione dei guasti

- (2) Scaricare l'acqua dal vano motore. (Vedere pagina 59 per informazioni sullo scarico dell'acqua di sentina.)
- (3) Fare revisionare la moto d'acqua da un concessionario Yamaha al più presto possibile. **ATTENZIONE: Ricordarsi di fare controllare la moto d'acqua da un concessionario Yamaha. Altrimenti il motore potrebbe danneggiarsi seriamente.** [HCJ00791]

A		Dotazioni di sicurezza, controllo..... 71
Acceleratore, leva	30	E
Accostamento a riva e ormeggio della moto d'acqua	86	Elenco dei controlli prima dell'utilizzo..... 63
Acqua di sentina, controllo	66	Emergenza, procedure..... 102
Acqua di sentina, scarico	59	Equipaggiamento consigliato
Acqua di sentina, scarico a terra.....	59	Estintore, controllo
Acqua di sentina, scarico in acqua.....	59	Etichette, altre
Allarme livello carburante.....	44	Etichette, importanti
Arresto della moto d'acqua	79	F
Assetto, sistema di cambio rapido (Q.S.T.S.).....	35	Funzione di limitazione del regime motore.....
Avviamento, interruttore	29 37
B		Fusibili, sostituzione
Batteria, assistenza.....	88 103
Batteria, avviamento se scarica	103	G
Batteria, controlli	66	Galloccia
C		Gavone e cassetino portaoggetti
Capovolta, moto d'acqua	85	Gavoni e cassetini portaoggetti, controlli
Carburante	55 71
Carburante, indicatore livello.....	44	Glossario, moto d'acqua
Carburante, requisiti relativi a	55 22
Carrello, partenza da.....	84	Gradino di risalita
Carrello, trasporto su.....	61 49
Cassetino portaoggetti	51	Guasti, individuazione
Cavi di emergenza, collegamento.....	103 99
Centro informativo multifunzione, controllo	73	Guida, posizione
Cofano, controllo	72 75
Come usare la moto d'acqua	77	I
Come usare la moto d'acqua in retromarcia.....	80	Identificazione, numeri
Componenti principali, ubicazione	23 1
Condotti dell'acqua di raffreddamento, lavaggio	87	Imparare a conoscere la moto d'acqua
Contaore/Voltmetro	43 74
Contenitore dell'estintore	54	Imparare ad usare la moto d'acqua
Contenitore dell'estintore, controlli	71 74
Coperchio motore, rimozione e installazione.....	93	Impianto di alimentazione, controlli
D	 65
Display delle informazioni	42	Impostazioni del sistema antifurto Yamaha
Dopo aver tolto la moto dall'acqua.....	86 28
Dopo l'utilizzo, controlli.....	72	Incustodita, moto d'acqua
Dotazione	47 76
		Indicatore di velocità/contagiri analogico
	 41
		Individuazione dei guasti, tabella
	 99
		Interruttori, controlli
	 70
		K
		Kit utensili in dotazione
	 93
		L
		Leva dell'acceleratore, controlli.....
	 69
		Livello carburante, controllo
	 65
		Livello olio motore, controllo.....
	 66
		Lubrificazione
	 91
		Lungo termine, rimessaggio.....
	 91
		M
		Maniglia tientibene
	 48
		Manutenzione.....
	 93
		Modalità operative della moto d'acqua.....
	 36

Indice

Modalità regime ridotto.....	36	R	Regime minimo motore, controllo.....	73
Modello, informazioni	2	Regolatore automatico di velocità	39	
Molo, salita a bordo e partenza da.....	84	Requisiti dell'olio motore	57	
Moto d'acqua, caratteristiche	17	Requisiti per l'utilizzo.....	13	
Moto d'acqua, come usare la	74	Rimorchio della moto d'acqua	105	
Moto d'acqua, funzioni di controllo.....	27	Rischi, informazioni	16	
Moto d'acqua, funzioni di navigazione	34	Rodaggio.....	62	
Moto d'acqua, limitazioni poste ai potenziali conducenti	11	Ruggine, protezione	92	
Moto d'acqua, messa in acqua	75	S	Salire a bordo della moto d'acqua.....	80
Moto d'acqua sommersa	105	Salita a bordo senza assistenza	80	
Motore, controllo	66	Scafo e ponte, controllo	72	
Motore in acqua, avviamento	75	Sci d'acqua.....	18	
Motore, interruttore di spegnimento	29	Scomparsa, galocce (FX Cruiser HO).....	50	
Motore, interruttore di spegnimento di emergenza.....	29	Scomparto portaoggetti impermeabile all'acqua.....	53	
Motore, numero di serie	1	Selle	47	
Multifunzione, centro informativo	41	Separatore acqua.....	32	
N		Separatore d'acqua, controllo	66	
Navigazione, limitazioni.....	12	Sistema antifurto Yamaha.....	28	
Navigazione sicura, regole.....	20	Sistema dello sterzo, controlli	67	
Numero di identificazione della moto d'acqua (CIN).....	1	Sistema di cambio rapido dell'assetto (Q.S.T.S.), controlli	68	
O		Sistema di regolazione inclinazione del piantone dello sterzo.....	31	
Olio motore.....	57	Sistema di regolazione inclinazione piantone sterzo, controlli.....	68	
Olio motore e filtro olio	97	Sistema di retromarcia	34	
Operazioni dopo l'utilizzo	87	Sistema di retromarcia, controlli.....	69	
P		Spegnere il motore	76	
Partenza.....	84	Spia di allarme controllo motore.....	46	
Passeggeri, salita a bordo con.....	81	Spia di allarme pressione olio	45	
Pericolo, etichette.....	5	Spia di allarme surriscaldamento motore.....	45	
Poppa, golfari	50	Sterzo, sistema	30	
Portabibite	53	T	Tabella di manutenzione periodica	96
Presa d'acqua dell'idrogetto, controlli	72	Tappi filettati di scarico di poppa, controlli	72	
Presa d'acqua dell'idrogetto e girante, pulizia.....	102	Targhetta del produttore.....	2	
Prima dell'utilizzo, controlli	65	Telecomando	27	
Prima dell'utilizzo, punti da controllare.....	65	Telecomando, controllo.....	70	
Principale, numero di identificazione (PRI-ID).....	1	Tirante di spegnimento di emergenza del motore, controllo	70	
Prua, gavone.....	51			
Prua, golfare.....	49			
Pulizia.....	91			
Pulizia della moto d'acqua	88			

U

Uscita di controllo dell'acqua di raffreddamento	32
Uscita di controllo dell'acqua di raffreddamento, controllo.....	73
Utilizzo in zone in cui si accumulano alghe	86
Utilizzo responsabile della moto d'acqua	21

V

Vano motore, controllo	65
Vano portaoggetti sotto alla sella	53
Velocità digitale, indicatore	42
Virate, esecuzione.....	77



Stampato negli U.S.A.
Luglio 2009-0.4 × 1 CR