



YAMAHA



2010 WaveRunner SuperJet

MANUALE DEL PROPRIETARIO/CONDUCENTE

▲ Leggere attentamente questo manuale prima di utilizzare la moto d'acqua.

YAMAHA MOTOR CO., LTD.
F2F-28199-72-H0

INFORMAZIONI IMPORTANTI

Questa moto d'acqua è destinata esclusivamente alle competizioni. L'utilizzo del mezzo deve essere limitato alle zone o agli eventi designati.

Leggere attentamente questo manuale prima di utilizzare la moto d'acqua. Questo manuale deve accompagnare il WaveRunner se viene venduto.

Informazioni importanti contenute nel manuale

HJU30083

DICHIARAZIONE DI CONFORMITÀ

Identificazione del prodotto:

Prodotto : Moto d'acqua
Marca : YAMAHA
Modello / Denominazione commerciale: SJ700B-J / SuperJet
Dati tecnici del modello:
Lunghezza: 2.24 (metri)
Larghezza: 0.68 (metri)
Marca del motore: 6BA
Tipo di motore: benzina
Potenza: 48.5 (kW)
Materiale costruzione: Scafo: SMC, Ponte: HLU
Persone max.: 1

Numero iniziale identif.
della moto d'acqua
CIN di questo modello:

J	P	Y	A	M	H	0	0	0	1	E	9	1	0	-
---	---	---	---	---	---	---	---	---	---	---	---	---	---	---

Produttore:

YAMAHA MOTOR CO., LTD.
2500 Shingai, Iwata
Shizuoka, 438-8501
Giappone

Rappresentante UE:

YAMAHA MOTOR EUROPE N.V.
Koolhovenlaan 101
Schiphol-Rijk, 1119 NC
Paesi Bassi

Informazioni importanti contenute nel manuale

File di costruzione tecnica:

Preparato da: YAMAHA MOTOR EUROPE N.V., T. Sato
Funzione: Ingegnere navale per le omologazioni
Data: Dicembre, 1996
TCF: File n. PWC 001-tcf
Ente competente: KEMA Quality B.V.
Utrechtseweg 310
Arnhem, 6812 AR
Paesi Bassi
Certificato/Rapporto n.: 62513-KRQ/ECM 96-5225

Mezzi di conformità:

Il prodotto è conforme alla Direttiva 89/336/CEE sulla compatibilità elettromagnetica, modificata dalla Direttiva 92/31/CEE, 93/68/CEE e 2004/108/CE basata sull'uso di un File di costruzione tecnica (TCF) in conformità all'Articolo 10(2) della Direttiva; utilizzando le seguenti norme; per le emissioni: CISPR 12:2001 e per immunità generica: EN 50082-2:1995. Inoltre il prodotto soddisfa i requisiti di costruzione come definiti nella norma EN ISO 13590:2003

Firma del rappresentante: _____

S.Hayakawa

Presidente

YAMAHA MOTOR EUROPE N.V.

Luogo: Schiphol-Rijk, Paesi Bassi

Data: 1 giugno 2009



Informazioni importanti contenute nel manuale

HJU30192

Al proprietario/conducente

Grazie per aver scelto una moto d'acqua Yamaha.

Questo Manuale del proprietario/conducente contiene informazioni utili per l'utilizzo, la manutenzione e l'assistenza corretti. Per eventuali chiarimenti sul funzionamento o la manutenzione della vostra moto d'acqua, rivolgetevi ad un concessionario Yamaha.

Questo manuale non è un corso di sicurezza per veicoli nautici o di arte navigatoria. Se questa è la vostra prima moto d'acqua, o se state passando ad un tipo di moto d'acqua che non vi è familiare, per il vostro comfort e la vostra sicurezza vi preghiamo di conseguire un addestramento o una pratica corretti prima di utilizzare la moto d'acqua da soli. Inoltre, un concessionario Yamaha o un'associazione nautica saranno lieti di consigliarvi scuole d'addestramento o istruttori locali competenti.

In questo manuale, le informazioni particolarmente importanti sono state evidenziate come segue:



Questo è un simbolo di pericolo. Viene utilizzato per mettere in guardia circa il pericolo di lesioni personali. Osservare i messaggi relativi alla sicurezza che seguono questo simbolo per evitare il rischio di lesioni o morte.

HWJ00071



AVVERTENZA

Una **AVVERTENZA** indica una situazione pericolosa che, se non evitata, potrebbe provocare la morte o un infortunio grave.

HCJ00091

ATTENZIONE

Un richiamo di **ATTENZIONE** indica la necessità di precauzioni particolari da pren-

dersi per evitare di danneggiare la moto d'acqua.

NOTA:

Una **NOTA** fornisce informazioni utili per facilitare o chiarire le varie procedure.

Informazioni importanti contenute nel manuale

HJU40410

Poiché la Yamaha persegue una politica basata sulla continua ottimizzazione dei propri prodotti, è possibile che questo prodotto non corrisponda esattamente a quanto descritto in questo Manuale del proprietario/conducente. I dati tecnici possono variare senza preavviso.

Questo manuale deve essere considerato come parte integrante della moto d'acqua e deve accompagnarla sempre, anche in caso di successiva rivendita.

HJU30212

**WaveRunner SuperJet
MANUALE DEL PROPRIETARIO/CON-
DUCENTE**
©2009 Yamaha Motor Co., Ltd.
Prima Edizione, aprile 2009
Tutti i diritti riservati.
**Qualsiasi riproduzione o uso non auto-
rizzato**
senza il permesso scritto di
Yamaha Motor Co., Ltd
sono espressamente vietati.
Stampato in Giappone

Etichette generali e importanti	1	Manopola del rubinetto del carburante	21
Numeri di identificazione	1	Pomello di comando starter	22
Numero principale di identificazione (PRI-ID)	1	Uscita di controllo dell'acqua di raffreddamento	22
Numero di identificazione della moto d'acqua (CIN)	1	Separatore acqua	22
Numero di serie del motore	1	Sistema di segnalazione del surriscaldamento motore	23
Etichette importanti	3	Utilizzo delle dotazioni	24
Etichette di pericolo	4	Dotazione	24
Altre etichette	7	Cofano	24
Informazioni sulla sicurezza	8	Golfare per cime di prua	25
Limitazioni poste ai potenziali conducenti della moto d'acqua	8	Golfare per cime di poppa	25
Limitazioni alla navigazione	9	Borsa portaoggetti	25
Requisiti per l'utilizzo	10	Contenitore dell'estintore	26
Equipaggiamento consigliato	12	Requisiti per il funzionamento ed il comando	28
Informazioni sui rischi	13	Requisiti carburante e olio motore	28
Caratteristiche della moto d'acqua	13	Carburante	28
Regole per una navigazione sicura	14	Olio per motori a 2 tempi	28
Utilizzo responsabile della moto d'acqua	15	Miscelazione di carburante ed olio	28
Descrizione	16	Riempimento del serbatoio carburante	29
Glossario della moto d'acqua	16	Scarico dell'acqua di sentina	30
Ubicazione dei componenti principali	17	Scarico dell'acqua di sentina in acqua	30
Utilizzo della funzione di controllo	19	Trasporto	31
Funzioni di controllo della moto d'acqua	19	Funzionamento iniziale	32
Interruttore di spegnimento motore	19	Rodaggio	32
Interruttore di spegnimento di emergenza del motore	19	Controlli prima dell'utilizzo	33
Interruttore di avviamento	19	Elenco dei controlli prima dell'utilizzo	33
Leva dell'acceleratore	20	Punti da controllare prima dell'utilizzo	35
Sistema di virata	20	Controlli prima dell'utilizzo	35
Piantone dello sterzo	21	Controlli dopo l'utilizzo	40

Contenuti

Utilizzo della moto d'acqua	41	Punti di lubrificazione	64
Come usare la moto d'acqua	41	Controllo del filtro carburante	64
Imparare a conoscere la moto d'acqua	41	Controllo delle candele	64
Imparare ad usare la moto d'acqua	41	Regolazione del cavo di comando starter	65
Messa in acqua della moto d'acqua	42	Messa a punto del carburatore	66
Avviamento del motore in acqua	42	Dati tecnici	67
Spegnere il motore	44	Dati tecnici	67
Moto d'acqua incustodita	44	Risoluzione dei guasti	68
Come usare la moto d'acqua	44	Individuazione dei guasti	68
Esecuzione di virate	44	Tabella di individuazione guasti	68
Arresto della moto d'acqua	46	Procedure di emergenza	71
Partenza	47	Pulizia della presa d'acqua dell'idrogetto e della girante	71
Moto d'acqua capovolta	49	Avviamento in caso di batteria scarica	72
Accostamento a riva della moto d'acqua	50	Sostituzione del fusibile	72
Utilizzo in zone in cui si accumulano alghie	51	Rimorchio della moto d'acqua	73
Dopo aver tolto la moto dall'acqua	51	Moto d'acqua sommersa	74
Assistenza e rimessaggio	52		
Operazioni dopo l'utilizzo	52		
Lavaggio dei condotti dell'acqua di raffreddamento	52		
Pulizia della moto d'acqua	53		
Assistenza della batteria	53		
Rimessaggio a lungo termine	56		
Pulizia	56		
Lubrificazione	56		
Protezione dalla ruggine	57		
Manutenzione	59		
Manutenzione	59		
Kit utensili in dotazione	59		
Regolazione dell'attrito dello sterzo	59		
Regolazione dell'angolazione dell'ugello direzionale	60		
Tabella di manutenzione periodica	63		

Etichette generali e importanti

HJU36450

Numeri di identificazione

Annotare il numero principale di identificazione (PRI-ID), il numero di identificazione della moto d'acqua (CIN) ed il numero di serie del motore negli spazi previsti per l'assistenza quando si ordinano i ricambi presso i concessionari Yamaha. Inoltre annotare e conservare altrove questi numeri di identificazione che potrebbero essere utili in caso di furto della moto d'acqua.

HJU30271

Numero principale di identificazione (PRI-ID)

Il numero principale di identificazione PRI-ID è impresso su una targhetta applicata all'interno del vano motore. (Vedere pagina 24 per le procedure di rimozione ed installazione del cofano.)

MODELLO:

SJ700B-J (SuperJet)

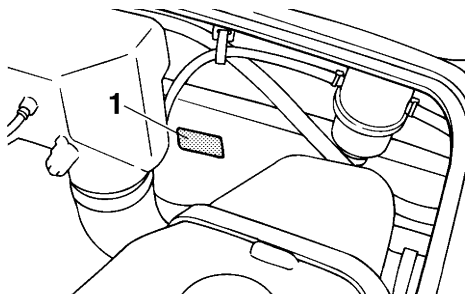

1 Ubicazione del numero principale di identificazione (PRI-ID)

MODEL	<input type="text"/>
PRI-ID	<input type="text"/>
F2F	<input type="text"/>
YAMAHA MOTOR CO., LTD	
MADE IN JAPAN	
PAYS D'ORIGINE JAPON	

F	2	F	-	<input type="text"/>	<input type="text"/>	<input type="text"/>	<input type="text"/>	<input type="text"/>	<input type="text"/>	<input type="text"/>
---	---	---	---	----------------------	----------------------	----------------------	----------------------	----------------------	----------------------	----------------------

HJU36460

Numero di identificazione della moto d'acqua (CIN)

Il numero di identificazione della moto d'acqua (CIN) è impresso su una targhetta applicata sullo scafo a poppa, a dritta (destra).

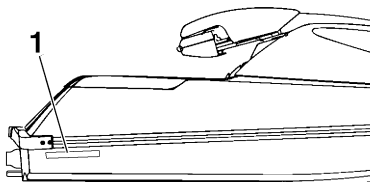

1 Posizione del numero di identificazione della moto d'acqua (CIN)

J	P	-	Y	A	M	<input type="text"/>	<input type="text"/>	<input type="text"/>	<input type="text"/>	<input type="text"/>	<input type="text"/>	<input type="text"/>	<input type="text"/>	<input type="text"/>
---	---	---	---	---	---	----------------------	----------------------	----------------------	----------------------	----------------------	----------------------	----------------------	----------------------	----------------------

HJU40640

Numero di serie del motore

Il numero di serie del motore è stampato su una etichetta applicata al gruppo motore. (Ve-

Etichette generali e importanti

dere pagina 24 per le procedure di rimozione ed installazione del cofano.)

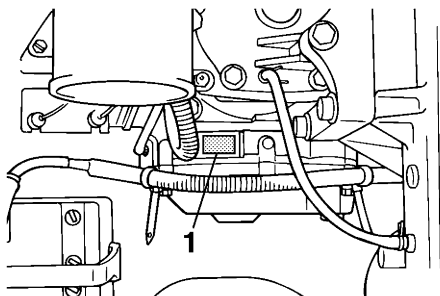

1 Ubicazione del numero di serie del motore

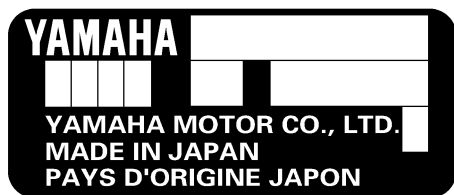

Etichette generali e importanti

HJU30452

Etichette importanti

Leggere le seguenti etichette prima di utilizzare la moto d'acqua. In caso di domande, consultare un concessionario Yamaha.

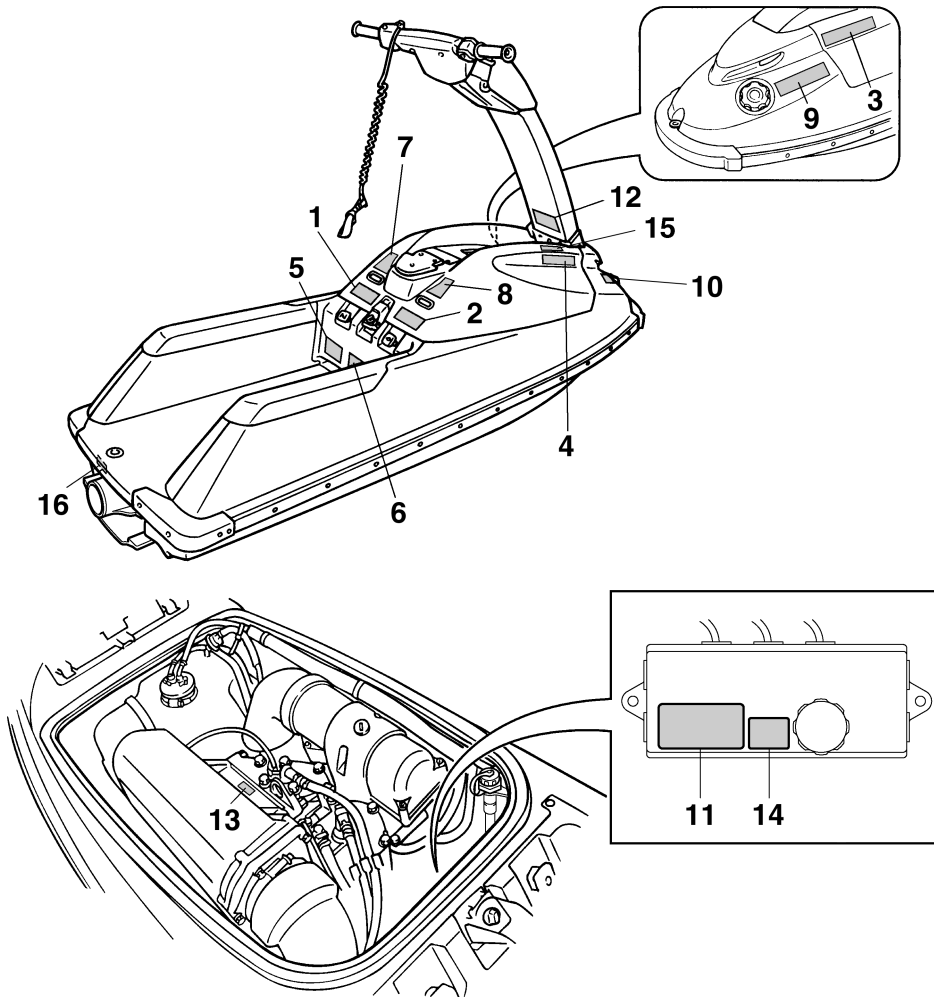

Etichette generali e importanti

HJU35912

Etichette di pericolo

Se una qualsiasi di queste etichette è danneggiata o mancante, contattare un concessionario Yamaha per la sostituzione.

1

⚠ WARNING

To reduce the risk of SEVERE INJURY or DEATH: WEAR A PERSONAL FLOTATION DEVICE (PFD). All riders must wear an authority-approved PFD that is suitable for personal watercraft (PWC) use.

WEAR PROTECTIVE CLOTHING. Severe internal injuries can occur if water is forced into body cavities as a result of falling into water or being near jet thrust nozzle. Normal swimwear does not adequately protect against forceful water entry into rectum or vagina. All riders must wear a wet suit bottom or clothing that provides equivalent protection. (See Owner's Manual.) Footwear, gloves, and goggles/glasses are recommended.

KNOW BOATING LAWS. Yamaha Motor Co., Ltd. recommends a minimum operator age of 16 years old. Know the operator age and training requirements for your state. A boating safety course is recommended and may be required in your state.

ATTACH ENGINE SHUT-OFF CORD (LANYARD) to wrist and keep it free from handlebars so that engine stops if operator falls off. After riding, remove cord from PWC to avoid unauthorized use by children or others.

 PFD
Wet suit bottom

continued on label to the right

GM6-641B1-21

2

⚠ WARNING

continued

RIDE WITHIN YOUR LIMITS AND AVOID AGGRESSIVE MANEUVERS to reduce the risk of loss of control, ejection, and collision. This is a high performance boat - not a toy. Sharp turns or jumping wakes or waves can increase the risk of back/spinal injury (paralysis), facial injuries, and broken legs, ankles, and other bones. Do not jump wakes or waves.

DO NOT APPLY THROTTLE WHEN OTHERS ARE AT REAR OF PWC-turn engine off or keep engine at idle. Water and/or debris exiting jet thrust nozzle can cause severe injury.

KEEP AWAY FROM INTAKE GRATE while engine is on. Items such as long hair, loose clothing, or PFD straps can become entangled in moving parts resulting in severe injury or drowning.

AVOID FORCEFUL JET THRUST AND LIMITED VISIBILITY WHILE REBOARDING. Get to standing or kneeling position quickly, but do not expose yourself to forceful jet thrust.

NEVER RIDE AFTER CONSUMING DRUGS OR ALCOHOL

READ AND FOLLOW OWNER'S MANUAL

 Jet thrust nozzle
Intake Grate

GM6-641B1-10

3

⚠ AVERTISSEMENT

Afin de limiter les risques de BLESSURES GRAVES, voire MORTELLES: PORTER UN GILET DE SAUVETAGE. Tout utilisateur doit porter un gilet de sauvetage homologué pour les scooters des mers.

PORTER DES VÊTEMENTS PROTÉCTEURS. Le choc infligé par la pénétration forcée d'eau dans les orifices corporels lors d'une chute ou lors du contact avec le jet d'eau de la pompe risque de provoquer des lésions graves. Le port d'un simple maillot de bain ne constitue pas une protection adéquate contre la puissance de pénétration de l'eau dans le rectum et/ou le vagin. Tout utilisateur doit porter le pantalon d'une tenue de plongée ou tout autre vêtement offrant une protection semblable. (Voir le manuel d'utilisation.)

 Gilet de sauvetage
Pantalon d'une tenue de plongée

Le port de chaussures, de gants et de lunettes de plongée est recommandé.

CONNAÎTRE LES LOIS DE NAVIGATION. La Yamaha Motor Co., Ltd. recommande la limite d'âge de pilotage de 16 ans. Vérifier l'âge du pilote ainsi que les exigences quant à l'âge prévues par la législation locale. Il est préférable, et parfois requis par certaines législations, de suivre un cours de sécurité maritime.

ATTACHER LA LANIÈRE DE L'INTERRUPTEUR D'ARRÊT DU MOTEUR au poignet et l'éloigner du guidon afin que le moteur se coupe bien en cas de chute. Après utilisation, retirer la lanrière du scooter afin de prévenir toute utilisation par des enfants ou des personnes non-autorisées. *Suite sur l'étiquette de droite*

GM6-641B1-41

4

⚠ AVERTISSEMENT

Suite

RESPECTER SES LIMITES ET ÉVITER LES MANOEUVRES BRUTALES afin de limiter tout risque de perte de contrôle, d'éjection et de collision. Il s'agit d'un véhicule à hautes performances et pas d'un jouet. Des virées brusques ou le saut de sillages ou de vagues accroît le risque de blessures au dos, voire de paralysie, de blessures au visage et de fractures diverses. Ne jamais sauter des sillages ni des vagues.

NE PAS DONNER DES GAZ LORSQUE DES PERSONNES SE TROUVENT DERRIÈRE LE VÉHICULE: couper le moteur ou laisser tourner au ralenti. Eau et/ou débris projetés par la pompe pourraient causer des blessures graves.

NE PAS S'APPROCHER DE LA GRILLE D'ADMISSION lorsque le moteur tourne.

 Pompe
Grille d'admission

Cheveux longs, vêtements amples ou lanières de gilet de sauvetage risquent d'être happés, ce qui pourrait provoquer des blessures, ou même une noyade.

ÉVITER LES POUSSÉES PUISSANTES ET LA MAUVAISE VISIBILITÉ LORS DU RÉEMBARQUEMENT. Se mettre rapidement debout ou à genoux, tout en veillant à ne pas s'exposer à un jet puissant.

NE JAMAIS PILOTER APRÈS AVOIR ABSORBÉ DE L'ALCOOL, DES DROGUES OU CERTAINS MÉDICAMENTS.

LIRE ET RESPECTER LES INSTRUCTIONS DONNÉES DANS LE MANUEL D'UTILISATION.

GM6-641B1-50

Etichette generali e importanti

5

⚠ WARNING

Collisions result in more **INJURIES AND DEATHS** than any other type of accident for personal watercraft (PWC).

TO AVOID COLLISIONS:

SCAN CONSTANTLY for people, objects, and other watercraft. Be alert for conditions that limit your visibility or block your vision of others.



OPERATE DEFENSIVELY at safe speeds and keep a safe distance away from people, objects, and other watercraft.

- Do not follow directly behind PWCs or other boats.
- Do not go near others to spray or splash them with water.
- Avoid sharp turns or other maneuvers that make it hard for others to avoid you or understand where you are going.
- Avoid areas with submerged objects or shallow water.

continued on label to the right

YAMAHA GM6-641B2-00

6

⚠ WARNING

continued

TAKE EARLY ACTION to avoid collisions. Remember, PWCs and other boats do not have brakes.

DO NOT RELEASE THROTTLE WHEN TRYING TO STEER away from objects - **you need throttle to steer**. Always check throttle and steering controls for proper operation before starting PWC.

Follow navigation rules and state/province and local laws that apply to PWCs.

See Owner's Manual for more information.

YAMAHA GM6-641B2-10

7

⚠ AVERTISSEMENT

Les collisions sont la cause principale des BLESSURES ET DÉCÈS d'utilisateurs de scooter des mers.

POUR ÉVITER LES COLLISIONS: ÉTRE CONSTAMMENT à l'affût de personnes, d'objets et d'autres bateaux. Être conscient des conditions limitant sa visibilité ou celle des autres embarcations. PILOTER AVEC PRUDENCE à des vitesses raisonnables et garder une distance de sécurité entre le scooter et toute personne, objet et embarcation.



Suite sur l'étiquette de droite

YAMAHA GM6-641B2-40

8

⚠ AVERTISSEMENT

Suite

- *Ne pas suivre une autre embarcation de trop près.*
- *Ne pas se rapprocher d'autrui en vue de l'éclabousser.*
- *Éviter les virages brusques ou toute manoeuvre qui risque de mettre un autre pilote en danger ou qui l'empêche de pouvoir déterminer clairement la direction que l'on prend.*
- *Éviter les endroits où flottent des objets et les eaux peu profondes.*

RÉAGIR RAPIDEMENT en vue d'éviter les collisions. Garder à l'esprit que les bateaux n'ont pas de freins.

NE PAS LÂCHER LES GAZ LORSQUE L'ON ESSAYE DE S'ÉLOIGNER d'objets - *une poussée est nécessaire à la direction du scooter des mers.*

Toujours s'assurer avant le départ que l'accélérateur et la direction fonctionnent correctement. Suivre les lois de navigation ainsi que les législations nationales, provinciales et locales concernant les scooters des mers.

Voir le manuel d'utilisation pour plus d'informations.

YAMAHA GM6-641B2-50

Etichette generali e importanti

9

⚠ WARNING	⚠ AVERTISSEMENT
<p>Gasoline is highly flammable and explosive. A fire or explosion could cause severe injury or death. Shut engine off. Refuel in well ventilated area away from flames or sparks. Do not smoke. Avoid spilling gasoline. Wipe up spilled gasoline immediately. Open hood to ventilate fuel vapors from engine compartment before starting engine. Do not start engine if there is a fuel leak or a loose electrical connection.</p>	<p>L'essence est très inflammable et explosible. Un incendie ou une explosion risquent de provoquer des blessures graves, voire mortelles. Couper le moteur. Faire le plein dans un endroit bien aéré et éloigné de toute flamme ou étincelle. Ne pas fumer. Éviter de renverser de l'essence. Essuyer immédiatement toute coulure d'essence. Ouvrir le capot pour évacuer les vapeurs d'essence du compartiment du moteur avant de mettre le moteur en marche. Ne jamais mettre le moteur en marche en cas de fuite d'essence ou si un branchement électrique est desserré.</p>
GASOLINE AND OIL MIXING RATIO : 50:1	RAPPORT DE MELANGE D'ESSENCE ET D'HUILE : 50:1
<small>YAMAHA</small>	<small>F1N-6415B-10</small>



10

⚠ AVERTISSEMENT
APPLICABLE POUR LA FRANCE SEULEMENT
<ul style="list-style-type: none"> • <i>En France : permis de conduire et immatriculation obligatoire.</i> • <i>Navigation en mer autorisée entre 300 mètres et 1 mille nautique.</i> • <i>Entre 0 et 300 mètres, se référer aux instructions nautiques locales affichées. Sinon, règle générale : vitesse maxi 5 noeuds (9Km/h) dans cette zone.</i> • <i>Utiliser les chenaux obligatoires de sortie lorsqu'ils existent.</i> • <i>Respecter les règles de priorité.</i> • <i>Gilet de sauvetage obligatoire-Fusée et bout de remorquage à bord.</i> • <i>Ne jamais conduire sous l'influence de l'alcool ou de drogues.</i> • <i>Consulter la météo avant de sortir en mer.</i> • <i>Une conduite responsable et un contrôle quotidien de votre machine suivant le manuel d'entretien YAMAHA seront garants de votre sécurité.</i>
<small>YAMAHA</small>
<small>GA7-6416H-20</small>

11

⚠ WARNING / AVERTISSEMENT / 警告
<p>Do not touch or remove electrical parts when starting or running the engine.</p>
<p>Ne pas toucher ou retirer les pièces électriques lors du démarrage ou de la marche du moteur.</p>
<p>運転中は電装品には触らないでください。</p>
<small>YAMAHA</small>
<small>6S6-63823-00</small>

12

⚠ WARNING
<p>Be sure to connect breather hose to battery. Fire or explosion could result if not connected properly.</p>
 <p>Breather hose</p>
⚠ AVERTISSEMENT
<p>Bien veiller à brancher la durit de mise à l'air à la batterie. Un mauvais branchement risque d'être à l'origine d'un incendie ou d'une explosion.</p>
 <p>Mise à l'air</p>
<small>YAMAHA</small>
<small>F1N-641DB-10</small>

Etichette generali e importanti

HJU35924

Altre etichette

13

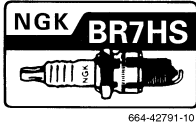

14

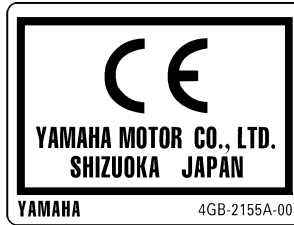

15



La seguente etichetta indica la direzione corretta per raddrizzare una moto d'acqua capovolta.

16



HJU30682

L'utilizzo ed il funzionamento in sicurezza di questa moto d'acqua dipendono dall'utilizzo di tecniche di guida corrette, ed ovviamente dal buon senso, da una buona capacità di giudizio, e dall'esperienza del conducente. Prima di utilizzare questa moto d'acqua, accertarsi che l'uso della stessa sia consentito dalle leggi, dalle ordinanze e dai regolamenti locali, e utilizzatela sempre nel pieno rispetto dei requisiti e delle limitazioni imposti. Ciascun conducente deve conoscere i requisiti riportati di seguito prima di guidare la moto d'acqua.

- Prima di utilizzare la moto d'acqua, leggere questo Manuale del proprietario/conducente, la Guida con consigli pratici per il conducente, la Scheda con istruzioni per il conducente e tutte le etichette sulla moto d'acqua. Queste letture vi forniranno informazioni utili sulla moto d'acqua ed il suo funzionamento.
- Non permettere a nessuno di utilizzare la moto d'acqua senza che prima abbia letto questo Manuale del proprietario/conducente, la Guida con consigli pratici per il conducente, la Scheda con istruzioni per il conducente e tutte le etichette.

HJU30700

Limitazioni poste ai potenziali conducenti della moto d'acqua

- La Yamaha raccomanda che il conducente abbia al minimo 16 anni. Gli adulti devono sorvegliare l'uso da parte dei minorenni. Occorre conoscere l'età ed i requisiti di preparazione richiesti localmente per il conducente.
- Questa moto d'acqua è progettata per trasportare soltanto il conducente. Non permettere mai a più di una persona di salire sulla moto d'acqua.



HJU30761

Limitazioni alla navigazione

- Prestare costante attenzione alla presenza di persone, ostacoli e altre moto d'acqua. Stare attenti alle condizioni che limitano la visibilità o impediscono di vedere gli altri.

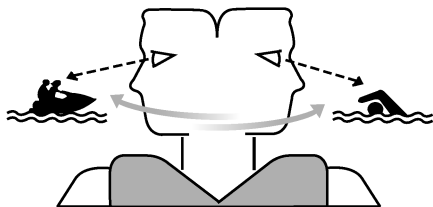

- Utilizzare il mezzo prudentemente, a velocità sicure, e mantenere una distanza adeguata dalle persone, dagli ostacoli e dalle altre moto d'acqua.
- Non seguire a distanza ravvicinata altre moto d'acqua o imbarcazioni.
- Non avvicinarsi ad altri per spruzzarli con l'acqua.
- Evitare virate strette o altre manovre che rendono difficile agli altri evitarvi o capire dove state andando.
- Evitare le zone con ostacoli sommersi o acque poco profonde.
- Agire prontamente per evitare collisioni. Non dimenticare che la moto d'acqua e le altre imbarcazioni non dispongono di freni.
- Non rilasciare l'acceleratore mentre si tenta di virare per allontanarsi da ostacoli—occorre accelerare per poter virare. Prima di avviare la moto d'acqua, controllare sempre i comandi dell'acceleratore e dello sterzo.
- Guidare entro i propri limiti ed evitare manovre aggressive, per ridurre il rischio di perdere il controllo, di essere gettati in acqua e di collisioni.

- Questo è un mezzo ad alte prestazioni—non un giocattolo. Eseguendo virate strette o saltando le scie delle barche o le onde, si aumenta il rischio di lesioni alla schiena/spina dorsale (paralisi) e al viso, nonché di fratture degli arti inferiori, delle caviglie o di altre ossa. Non saltare le scie o le onde.
- Non utilizzare la moto d'acqua in acque agitate, in condizioni atmosferiche avverse oppure di scarsa visibilità; questo potrebbe provocare incidenti con conseguenti lesioni o decessi. Considerare sempre la possibilità di un peggioramento del clima. Tenere conto delle previsioni del tempo e delle condizioni atmosferiche prevalenti prima di uscire con la moto d'acqua.
- Come per tutti gli sport acquatici, non è opportuno utilizzare la moto d'acqua senza qualcuno vicino. Se ci si allontana dalla riva oltre il punto da cui poter rientrare a nuoto, è necessario essere accompagnati da un'altra imbarcazione o moto d'acqua, ma tenendosi alla debita distanza. È una semplice questione di buon senso.
- Non usare mai la moto d'acqua in acque con profondità inferiore a 60 cm (2 ft) dal fondo della moto d'acqua, poiché aumenterebbero le possibilità di collisione con ostacoli sommersi, con conseguenti possibili lesioni.

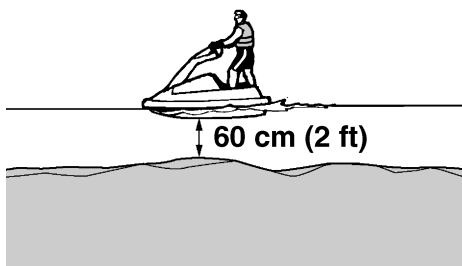

Informazioni sulla sicurezza

- Questa moto d'acqua non è dotata di un impianto di illuminazione idoneo per l'uso notturno. Non utilizzare la moto d'acqua dopo il tramonto del sole o prima dell'alba, altrimenti si aumenta il rischio di collisioni con altre imbarcazioni, con conseguenti possibili lesioni gravi o decessi.



- Seguire le regole di navigazione, e le leggi statali/provinciali e locali applicabili alla moto d'acqua.

HJU30781

Requisiti per l'utilizzo

- Tutti gli utilizzatori del mezzo devono indossare un giubbotto di salvataggio omologato dalle autorità competenti ed idoneo all'utilizzo della moto d'acqua.
- Indossare un abbigliamento protettivo. Lesioni interne gravi possono essere la conseguenza della penetrazione violenta dell'acqua in orifizi corporei a seguito di una caduta nell'acqua o della vicinanza con l'ugello direzionale.

Normali costumi da bagno non proteggono adeguatamente dalla penetrazione di getti d'acqua violenti nel retto o nella vagina. Sia il conducente che i passeggeri devono indossare pantaloni di muta o un abbigliamento che offra una protezione equivalente. Un abbigliamento del genere comprende capi di stoffa spessa, a trama fitta, robusti e comodi da indossare, come il denim (stoffa jeans), ma non comprende lo spandex o tessuti elastici simili, come quelli usati nei pantaloncini da ciclista.

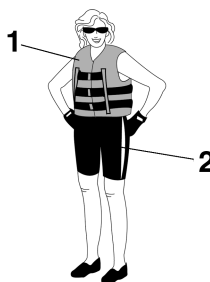

- 1 Giubbotto di salvataggio PFD omologato
- 2 Pantaloni della muta

- Si consiglia di utilizzare occhiali per proteggere gli occhi dal vento, dall'acqua e dal riverbero del sole durante la guida della moto d'acqua. Sono disponibili nastri galleggianti

di fissaggio degli occhiali, che consentono di recuperarli se cadessero in acqua.

Si consiglia l'utilizzo di scarpette e di guanti.

- Spetta a voi decidere se indossare o meno il casco durante le uscite per diporto. Occorre sapere che il casco può aiutare a proteggervi in determinati tipi di incidenti, ma può anche provocare delle lesioni in altri tipi di incidenti.

Il casco è progettato per proteggere in una certa misura il capo. Anche se i caschi non possono proteggere da tutti gli impatti prevedibili, possono ridurre le lesioni in caso di collisione con una imbarcazione o con un altro ostacolo.

L'uso del casco comporta però anche un pericolo potenziale per la sicurezza. In caso di caduta in acqua, esso, riempiendosi d'acqua per l'effetto comunemente detto "a secchio", può provocare una trazione sul collo, con pericolo di soffocamento, di lesioni gravi e permanenti al collo o di decesso. Inoltre il casco può aumentare il rischio di incidenti, se comporta una riduzione della visuale o della capacità uditiva, se distrae il conducente o ne aumenta l'affaticamento.

Come fare quindi per decidere se i potenziali vantaggi di sicurezza rappresentati dall'uso del casco superano i rischi potenziali connessi al suo utilizzo? Tenendo conto delle proprie condizioni particolari di guida. Considerando fattori come l'ambiente in cui si utilizza il mezzo, il proprio stile e la capacità di guida. Tenere presente anche la possibilità di traffico congestionato e le condizioni della superficie dell'acqua.

Se si decide di indossare un casco in base alle condizioni in cui si utilizza normalmente il mezzo, effettuare la scelta in modo accurato. Se possibile, cercare un casco appositamente studiato per uso nautico. Se la

moto d'acqua viene utilizzata in occasione di gare e di competizioni, per quanto concerne i caschi attenersi ai requisiti indicati dagli organizzatori.

- Non utilizzare mai la moto d'acqua dopo aver assunto alcol oppure sostanze o medicinali stupefacenti.
- Per motivi di sicurezza, e in vista di una manutenzione corretta, eseguire sempre i controlli illustrati a pagina 33 prima di utilizzare la moto d'acqua.
- Quando il mezzo è in movimento, il conducente deve sempre tenere tutti e due i piedi o le ginocchia sulla pedana di guida. Sollevando i piedi, aumentano le probabilità di perdere l'equilibrio o di urtare con i piedi ostacoli al di fuori della moto d'acqua.



- È opportuno che le donne in gravidanza e le persone con problemi di salute consultino sempre il medico per sapere se vi sono controindicazioni all'uso della moto d'acqua.
- Non cercare di modificare questa moto d'acqua. Eventuali modifiche apportate alla moto d'acqua possono pregiudicarne la sicurezza e l'affidabilità rendere l'uso della stessa pericoloso o illegale.
- Allacciare al polso sinistro il tirante di spegnimento emergenza motore e non farlo impigliare nel manubrio, in modo che il mo-

Informazioni sulla sicurezza

tore si spenga se il conducente cade dalla moto d'acqua. Al termine dell'utilizzo, togliere il tirante di spegnimento emergenza motore dalla moto d'acqua per evitare l'avviamento accidentale o l'uso non autorizzato da parte di bambini o altre persone.

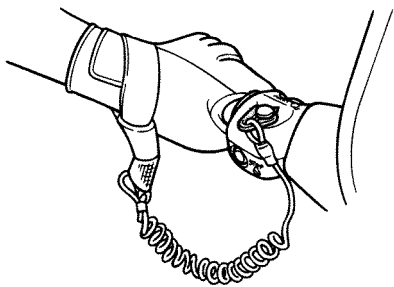

- Fare particolare attenzione all'eventuale presenza di bagnanti e stare lontani dalle zone da essi frequentate. È infatti difficile riuscire a scorgere i bagnanti e si corre il rischio di investirli accidentalmente.
- Evitare di venire urtati da altre imbarcazioni. Assumersi sempre la responsabilità di fare attenzione al traffico, in quanto gli altri potrebbero non fare altrettanto. Se gli altri non vi vedono, oppure se manovrate più velocemente di quanto non si aspettano, c'è il rischio di una collisione.
- Mantenere la distanza di sicurezza dalle altre imbarcazioni o moto d'acqua e fare attenzione anche alle funi di traino per sci nautico o alle lenze da pesca. Attenersi alle "Regole per una navigazione sicura" e ricordarsi di guardare sempre indietro prima di virare. (Vedere "Regole per una navigazione sicura" a pagina 14.)

HJU30840

Equipaggiamento consigliato

Consigliamo di portare a bordo della moto d'acqua i seguenti oggetti:

- Avvisatore acustico
Portare con sé un fischiello o un altro avvisatore acustico da utilizzare per lanciare segnali ad altre imbarcazioni.
- Segnali visivi di richiesta soccorso
Si consiglia di tenere a bordo un razzo di segnalazione, approvato dalle autorità, riposto in un contenitore impermeabile all'acqua. Per segnalazioni di emergenza si può anche usare uno specchio. Contattare il concessionario Yamaha di fiducia per maggiori informazioni.
- Orologio
Un orologio permettere di sapere da quanto tempo la moto d'acqua è in funzione.
- Cima per rimorchio
La cima può servire a trainare una moto d'acqua con problemi di funzionamento in casi di emergenza.

HJU30850

Informazioni sui rischi

- Durante il trasporto o il rimessaggio della moto d'acqua, girare sempre la manopola del rubinetto del carburante su "OFF", altrimenti il carburante potrebbe fuoriuscire dal carburatore.

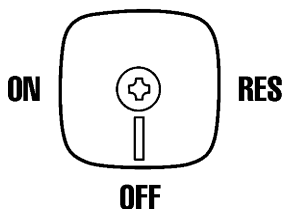

- Non avviare o fare funzionare mai il motore per qualsiasi lasso di tempo in ambienti chiusi. I gas di scarico contengono monossido di carbonio, un gas incolore e inodore che può provocare la perdita di conoscenza ed il decesso in breve tempo. Fare funzionare sempre la moto d'acqua all'aperto.

HJU30880

Caratteristiche della moto d'acqua

- La spinta dell'idrogetto fa virare la moto d'acqua. Rilasciando completamente l'acceleratore, l'idrogetto produce soltanto una spinta minima. Se si sta viaggiando a velocità superiori a quella di traino, se non si accelera si perderà rapidamente la capacità di virare. È possibile che si riesca ancora a virare immediatamente dopo aver rilasciato l'acceleratore, ma una volta sceso il numero di giri del motore, la moto d'acqua non risponderà più ai comandi del manubrio fino a quando non si accelera nuovamente o non si raggiunge la velocità di traino. Esercitarsi nelle virate in uno specchio d'acqua libero da ostacoli fino ad acquisire dimestichezza con questa manovra.
- La propulsione di questa moto d'acqua è ad idrogetto. L'idrogetto è collegato direttamente al motore. Questo significa che la spinta dell'idrogetto provoca sempre un movimento del mezzo quando il motore è in funzione. Non esiste una posizione di "folle".
- Stare lontani dalla griglia di aspirazione quando il motore è acceso. I capelli lunghi, un abbigliamento svolazzante o le cinghie del giubbotto di salvataggio possono impigliarsi nelle parti in movimento, provocando lesioni gravi o annegamenti.
- Non inserire mai oggetti nell'ugello direzionale mentre il motore è in funzione. Il contatto con le parti rotanti dell'idrogetto

Informazioni sulla sicurezza

potrebbe provocare lesioni gravi o il decesso.

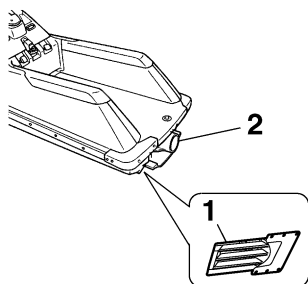

- 1 Griglia di presa d'acqua
- 2 Ugello direzionale

- Spegnere il motore e rimuovere la forcella dall'interruttore di spegnimento di emergenza del motore prima di rimuovere eventuali detriti o alghe accumulatisi intorno alla presa d'acqua dell'idrogetto.

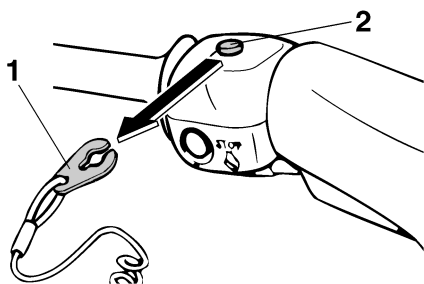

- 1 Forcella
- 2 Interruttore di spegnimento di emergenza del motore

- Evitare il getto violento dell'idrogetto e la visibilità limitata mentre si risale a bordo. Raggiungere rapidamente una posizione in piedi o inginocchiati, ma non esporsi al getto violento dell'idrogetto.

HJU30970

Regole per una navigazione sicura

Ai fini legali, la vostra moto d'acqua Yamaha è considerata un'imbarcazione a motore. L'uso della moto d'acqua deve avvenire in conformità alle leggi ed alle disposizioni che regolano la navigazione nelle acque in cui essa viene utilizzata.

HJU30991

Utilizzo responsabile della moto d'acqua

Le zone che si percorrono con la moto d'acqua appartengono anche agli altri ed alla natura. Il piacere di usare la moto d'acqua comporta quindi di trattare con rispetto e cortesia le altre persone, il suolo, l'acqua e gli animali selvatici.

In qualsiasi momento, e ovunque siate, tenere presente che siete ospiti di tutto ciò che vi circonda. Ricordare, per esempio, che il rumore della vostra moto d'acqua può anche essere musica per voi, mentre per gli altri potrebbe costituire soltanto un rumore molesto, e che gli spruzzi divertenti della vostra scia possono produrre onde fastidiose per gli altri. Evitare di usare la moto d'acqua in prossimità di zone abitative costiere o di zone di nidificazione di uccelli acquatici o altre zone naturali, e mantenersi a rispettosa distanza dai pescatori, dalle altre imbarcazioni, dai nuotatori e dalle spiagge affollate. Se è inevitabile attraversare zone di questo tipo, procedere lentamente attenendosi a tutte le disposizioni di legge.

È necessario eseguire una manutenzione adeguata per assicurare che le emissioni allo scarico e i livelli di rumorosità della moto d'acqua rientrino nei limiti prescritti. È necessario accertarsi che venga eseguita la manutenzione raccomandata nel presente Manuale del proprietario/conducente.

Ricordare che l'inquinamento è dannoso per l'ambiente. Non fare rifornimento di carburante o non rabboccare l'olio dove il versamento di tali sostanze può causare danni alla natura. Portare la moto d'acqua fuori dall'acqua e allontanarla dalla battigia prima di fare rifornimento di carburante. Smaltire l'acqua ed i residui di carburante e di olio nel vano motore

in conformità alle disposizioni di legge locali. E mantenere pulito l'ambiente circostante per le persone e gli animali selvatici che condividono con voi i corsi d'acqua: non gettare rifiuti.

Se si utilizza responsabilmente la moto d'acqua, con rispetto e cortesia per gli altri, si contribuirà a garantire che i corsi d'acqua possano continuare ad essere usati per godere di una grande varietà di attività ricreative.

Glossario della moto d'acqua

Velocità di traino

“Il traino” è la velocità di manovra più bassa. Si accelera poco oppure per niente. La moto d'acqua è dentro all'acqua, e non c'è la scia.

Velocità inferiore a quella di planata

“La velocità inferiore a quella di planata” è una velocità media. La prua si trova leggermente sopra la superficie dell'acqua, ma si continua a navigare attraverso l'acqua. C'è la scia.

Velocità di planata

“La velocità di planata” è una velocità superiore. La moto d'acqua è più livellata e passa rasente a pelo d'acqua. C'è la scia.

Prua

L'estremità anteriore della moto d'acqua.

Poppa

L'estremità posteriore della moto d'acqua.

Tribordo

Il lato destro della moto d'acqua guardando in avanti.

Babordo

Il lato sinistro della moto d'acqua guardando in avanti.

Acqua di sentina

L'acqua che si accumula nel vano motore.

HJU31011

Ubicazione dei componenti principali

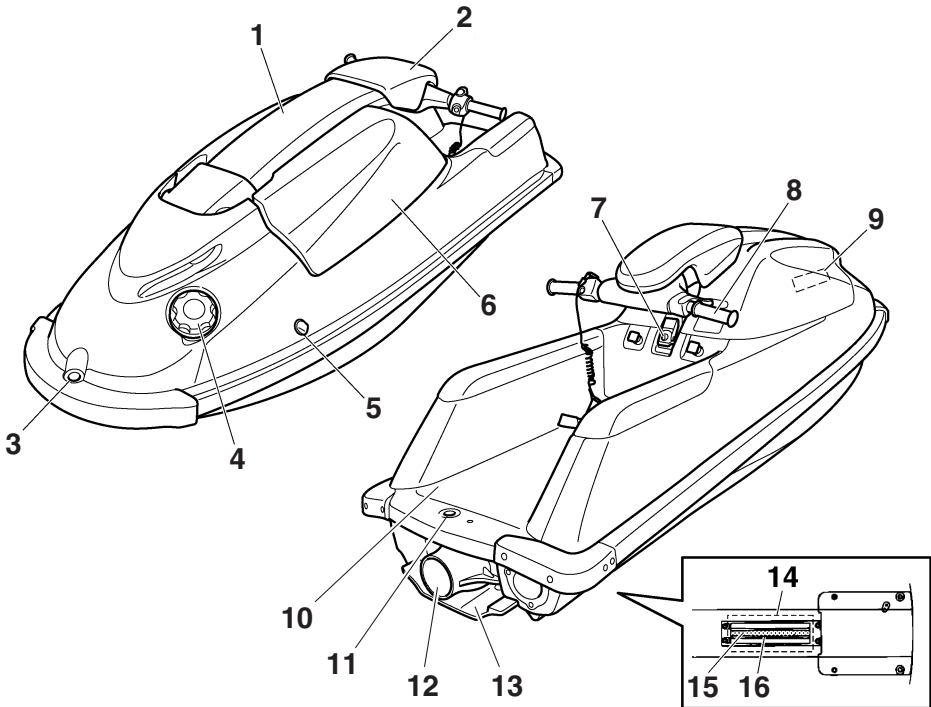

- 1 Piantone dello sterzo
- 2 Copertura del piantone dello sterzo
- 3 Golfare per cime di prua
- 4 Tappo del bocchettone del serbatoio del carburante
- 5 Uscita di controllo dell'acqua di raffreddamento
- 6 Cofano
- 7 Leva a scatto del cofano
- 8 Manubrio
- 9 Borsa portaoggetti
- 10 Piattaforma di guida
- 11 Golfare per cime di poppa
- 12 Ugello direzionale
- 13 Flap
- 14 Presa d'acqua dell'idrogetto
- 15 Albero di trasmissione
- 16 Griglia di presa d'acqua

Descrizione

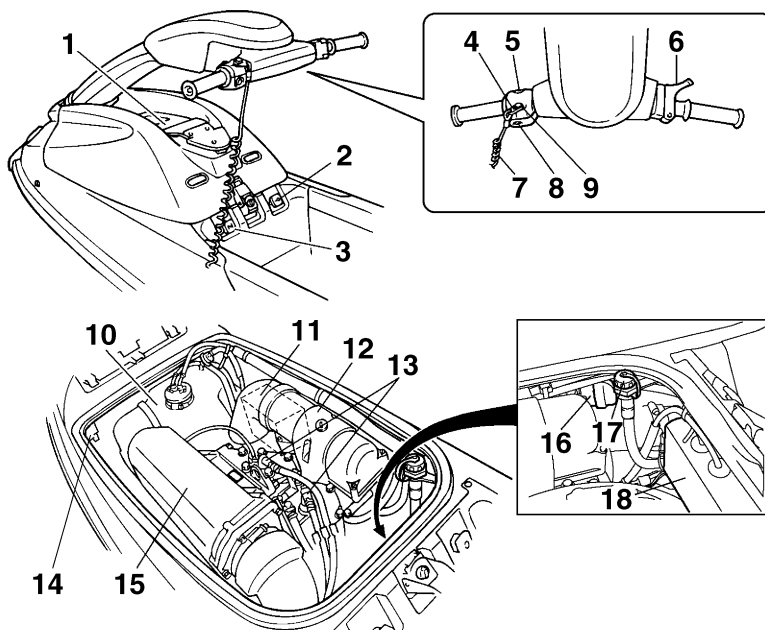

- 1 Contenitore dell'estintore
- 2 Manopola del rubinetto del carburante
- 3 Pomello di comando starter
- 4 Forcella
- 5 Interruttore di avviamento
- 6 Leva dell'acceleratore
- 7 Tirante di spegnimento di emergenza del motore
- 8 Interruttore di spegnimento motore
- 9 Interruttore di spegnimento di emergenza del motore
- 10 Serbatoio del carburante
- 11 Batteria
- 12 Silenziatore
- 13 Candele/Cappucci delle candele
- 14 Separatore acqua
- 15 Marmitta
- 16 Filtro del carburante
- 17 Raccordo della manichetta di lavaggio
- 18 Scatola dell'impianto elettrico

Utilizzo della funzione di controllo

HJU31024

Funzioni di controllo della moto d'acqua

HJU31152

Interruttore di spegnimento motore “”

È possibile spegnere il motore premendo l'interruttore di spegnimento motore (pulsante rosso).

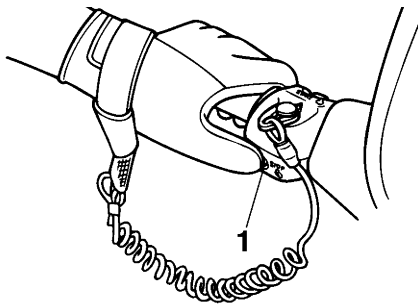

1 Interruttore di spegnimento motore

HJU31163

Interruttore di spegnimento di emergenza del motore “”

L'interruttore di spegnimento di emergenza del motore spegne automaticamente il motore quando la forcella, all'estremità del tirante di spegnimento di emergenza del motore, viene rimossa dall'interruttore, ad esempio se il conducente cade dalla moto d'acqua.

Inserire la forcella sotto l'interruttore di spegnimento di emergenza del motore prima di avviare il motore.

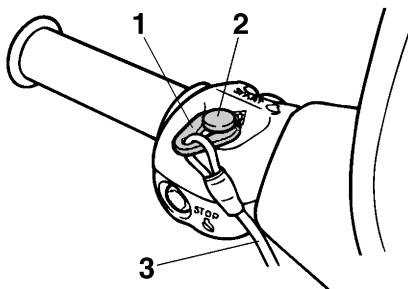

- 1 Forcella
- 2 Interruttore di spegnimento di emergenza del motore
- 3 Tirante di spegnimento di emergenza del motore

Quando il motore non è in funzione, rimuovere la forcella dall'interruttore di spegnimento di emergenza del motore per evitare l'avviamento accidentale del motore o l'uso non autorizzato da parte di bambini o di altre persone.

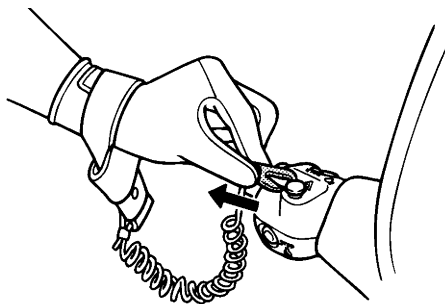

HJU41050

Interruttore di avviamento “”

HCJ01360

ATTENZIONE

Non tenere il motore della moto d'acqua in funzione per più di 15 secondi a terra senza mandata d'acqua, altrimenti il motore potrebbe surriscaldarsi.

Utilizzo della funzione di controllo

L'interruttore di avviamento (tasto verde) avvia il motore quando l'interruttore è premuto. Rilasciare l'interruttore di avviamento non appena il motore si avvia. Se il motore non si avvia entro 5 secondi, rilasciare l'interruttore di avviamento, attendere 15 secondi e poi riprovare. **ATTENZIONE: Non premere mai l'interruttore di avviamento mentre il motore è in funzione. Non azionare l'interruttore di avviamento per più di 5 secondi, altrimenti la batteria si scarica ed il motore non si avvia. Inoltre, si può danneggiare il motorino di avviamento.** [HCJ01040]

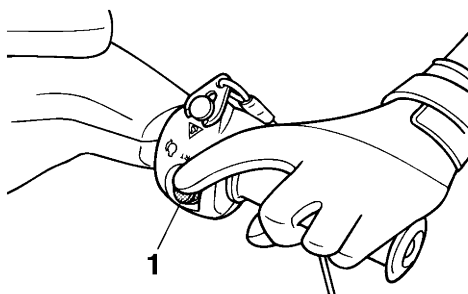

1 Interruttore di avviamento

Il motore non si accende quando la forcella viene tolta dall'interruttore di spegnimento di emergenza del motore.

HJU31211

Leva dell'acceleratore

Premendo la leva dell'acceleratore, è possibile aumentare il regime motore.

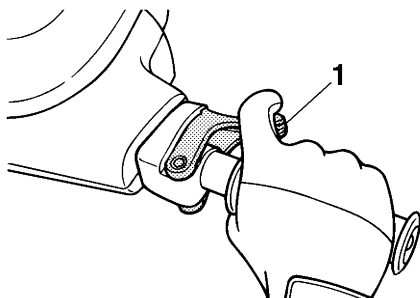

1 Leva dell'acceleratore

Quando viene rilasciata, la leva dell'acceleratore ritorna automaticamente nella posizione di completamente chiuso (minimo).

HJU35931

Sistema di virata

Girando il manubrio nella direzione desiderata, si modifica l'angolo dell'ugello direzionale dell'idrogetto e la direzione della moto d'acqua cambia di conseguenza.

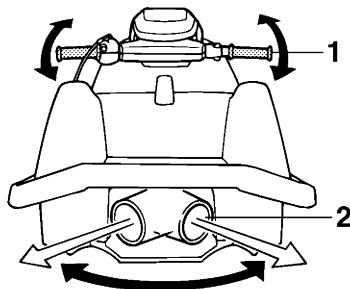

- 1 Manubrio
- 2 Ugello direzionale

Poiché la potenza del getto determina la velocità e l'angolo di virata, per affrontare una virata è sempre necessario accelerare, tranne quando si naviga a velocità di traino.

Si può regolare l'angolazione dell'ugello direzionale in funzione delle preferenze del conducente. (Vedere pagina 60 per le procedure di regolazione.)

Utilizzo della funzione di controllo

HJU31272

Piantone dello sterzo

Si può muovere il piantone dello sterzo verso l'alto o verso il basso per cambiare l'altezza del manubrio.

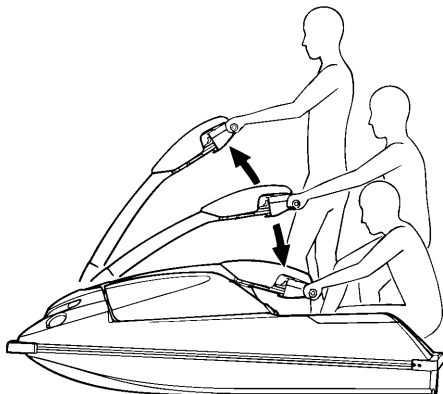

HJU31123

Manopola del rubinetto del carburante

È possibile cambiare il metodo di rifornimento carburante agendo sulla manopola del rubinetto del carburante.

Scegliere la posizione della manopola del rubinetto del carburante tra le tre che seguono in conformità alle condizioni di utilizzo.

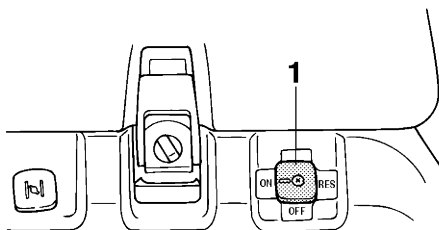

1 Manopola del rubinetto del carburante

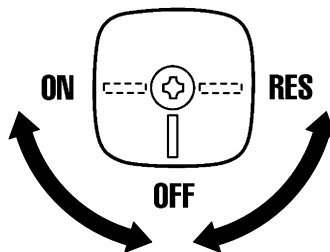

OFF (chiuso):

Con la manopola del rubinetto del carburante in questa posizione, il flusso di carburante non arriva ai carburatori. Girare sempre la manopola del rubinetto del carburante in questa posizione quando il motore non è in funzione.

ON (aperto):

Con la manopola del rubinetto del carburante in questa posizione, il flusso di carburante arriva ai carburatori. Girare la manopola del rubinetto del carburante in questa posizione quando si accende il motore e si utilizza la moto d'acqua.

RES (riserva):

Con la manopola del rubinetto del carburante in questa posizione, la riserva di carburante

Utilizzo della funzione di controllo

viene resa disponibile. Girare la manopola del rubinetto del carburante in questa posizione se il carburante finisce durante l'utilizzo della moto d'acqua. In tal caso, fare rifornimento al più presto possibile e ricordarsi di riportare la manopola del rubinetto del carburante in posizione di "ON" (aperto).

HJU31202

Pomello di comando starter “|X|”

Si può utilizzare il pomello di comando starter per erogare una miscela d'aria-carburante più ricca, necessaria per avviare il motore quando è freddo.

Per usare lo starter:

Tirare in fuori il pomello di comando starter. Premere il pomello di comando per smettere di usare lo starter dopo l'avviamento del motore.

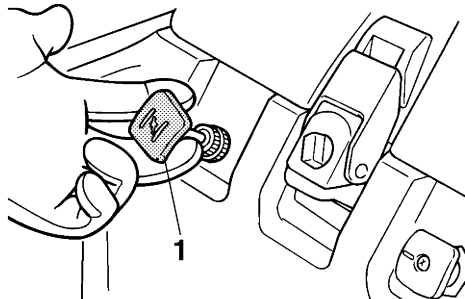

1 Pomello di comando starter

HJU31222

Uscita di controllo dell'acqua di raffreddamento

Quando il motore è in funzione, parte dell'acqua di raffreddamento in circolo nel motore

viene scaricata dall'uscita di controllo dell'acqua di raffreddamento.

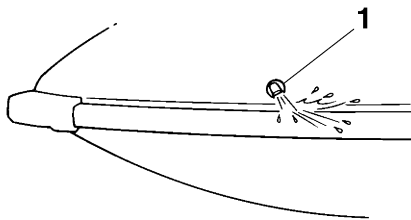

1 Uscita di controllo dell'acqua di raffreddamento

Sul lato sinistro della moto d'acqua è presente un'uscita di controllo dell'acqua di raffreddamento. Per controllare il corretto funzionamento dell'impianto di raffreddamento, accertarsi che l'acqua fuoriesca dall'uscita di controllo dell'acqua di raffreddamento. Se l'acqua non viene scaricata dall'uscita, spegnere il motore e controllare se la presa d'acqua dell'idrogetto è intasata. (vedere pagina 71 per informazioni sulla presa d'acqua dell'idrogetto.)

NOTA:

- Se i condotti dell'acqua di raffreddamento sono asciutti, dopo l'accensione del motore occorreranno circa 20 secondi per portare l'acqua fino all'uscita di controllo.
- Lo scarico dell'acqua potrebbe non essere costante quando il motore è in funzione al regime minimo. In questo caso, accelerare leggermente per ottenere uno scarico dell'acqua adeguato.

HJU40321

Separatore acqua

Il separatore d'acqua impedisce l'ingresso dell'acqua nel serbatoio del carburante raccogliendo l'acqua che entra nel tubo di sfiumo del serbatoio del carburante se la moto d'acqua si capovolge.

Utilizzo della funzione di controllo

Se l'acqua si accumula nel separatore d'acqua, scaricarla allentando la vite di scarico.

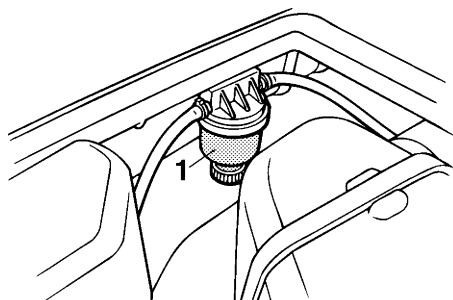

1 Separatore acqua

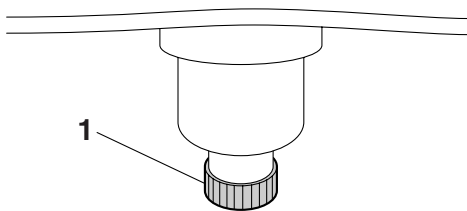

1 Vite di scarico

Per scaricare l'acqua dal separatore d'acqua:

- (1) Posizionare un contenitore o un panno asciutto sotto il separatore d'acqua.
- (2) Allentare gradualmente la vite di scarico per scaricare l'acqua. Raccogliere l'acqua di scarico con il contenitore o assorbirla con il panno asciutto in modo che non trabocchi dal vano motore. Se cade dell'acqua nel mezzo, accertarsi di asciugarla con un panno asciutto.
- (3) Serrare saldamente la vite di scarico.

HJU31664

Sistema di segnalazione del surriscaldamento motore

Se la temperatura del motore aumenta in modo significativo, si attiverà il sistema di segnalazione del surriscaldamento motore ed il

regime motore verrà limitato a circa 3400 giri/min. per prevenire eventuali danni.

Se il sistema di segnalazione del surriscaldamento motore è attivo, ridurre immediatamente il regime motore, tornare a riva, quindi accertarsi che l'acqua sia stata scaricata dall'uscita di controllo dell'acqua di raffreddamento quando il motore è in funzione. Se l'acqua non viene scaricata, spegnere il motore e controllare se la presa d'acqua dell'idrogetto è intasata. (Vedere pagina 71 per informazioni sulla presa d'acqua dell'idrogetto.)

ATTENZIONE: Se risultasse impossibile identificare ed eliminare la causa del surriscaldamento, contattare un concessionario Yamaha. Continuando ad utilizzare la moto d'acqua a velocità elevate si possono provocare gravi danni al motore. [HCJ00041]

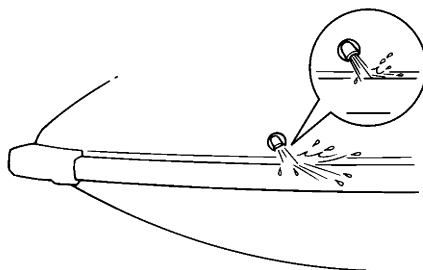

Utilizzo delle dotazioni

HJU40332

Dotazione

HJU31056

Cofano

Il cofano è rimovibile.

Rimuovere il cofano per accedere al vano motore.

Per togliere il cofano:

- (1) Alzare il piantone dello sterzo e supportarlo con il perno di fermo.

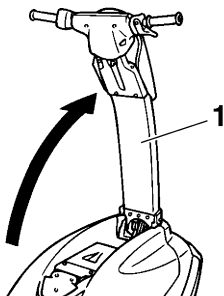

1 Piantone dello sterzo

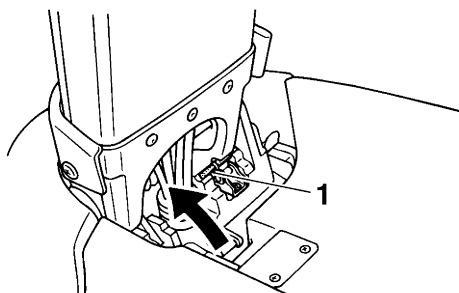

1 Perno di fermo

- (2) Girare la manopola della leva a scatto in posizione "OPEN" (aperto), quindi tirare

verso l'alto la leva a scatto del cofano per sganciare il cofano.

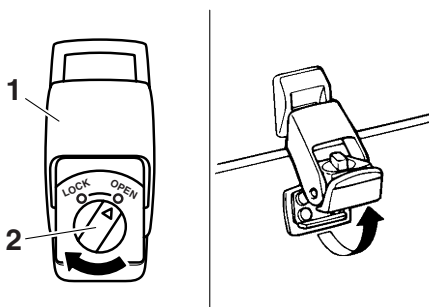

1 Leva a scatto del cofano

2 Manopola della leva a scatto del cofano

- (3) Afferrare il cofano con le maniglie disposte sul lato anteriore e posteriore del cofano. Alzare il cofano verso l'alto e verso il retro per toglierlo.

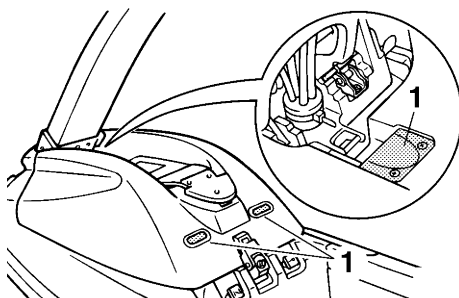

1 Maniglia tientibene

Per installare il cofano:

- (1) Posizionare il cofano sulla scocca in modo che le due sporgenze sul lato ante-

Utilizzo delle dotazioni

riore del cofano si innestino nei fermi della scocca.

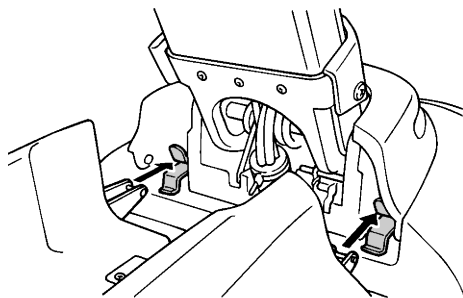

- (2) Premere sulla leva a scatto del cofano, quindi girare la manopola in posizione di chiusura "LOCK" per bloccare saldamente il cofano in posizione.

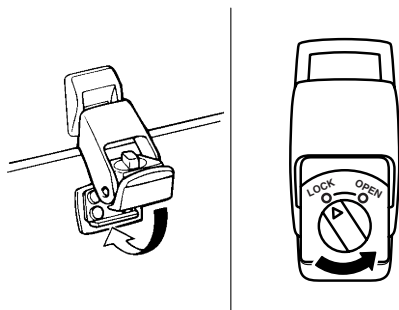

- (3) Tenendo fermo il piantone dello sterzo, spostare il perno di fermo nella posizione di riposo, quindi abbassare il piantone dello sterzo.

HJU36001

Golfare per cime di prua

Il golfare di prua serve per agganciare una cima alla moto d'acqua quando la si trasporta,

ormeggia, o la si traina in emergenza. (Vedere pagina 73 per le procedure di rimorchio.)

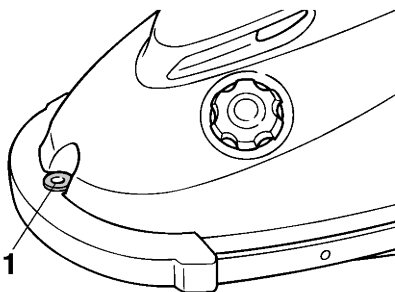

- 1 Golfare per cime di prua

HJU36011

Golfare per cime di poppa

Il golfare di poppa serve per agganciare una cima alla moto d'acqua quando la si ormeggia.

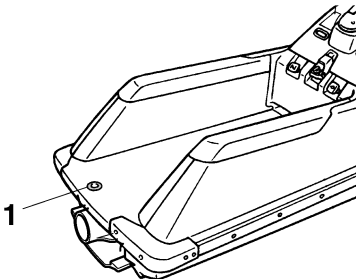

- 1 Golfare per cime di poppa

HJU31674

Borsa portaoggetti

La borsa portaoggetti è ubicata sulla parte inferiore del cofano.

Utilizzare la borsa portaoggetti per custodire il manuale del proprietario/conducente, il kit utensili in dotazione ed eventuali altri oggetti di piccole dimensioni. La borsa portaoggetti non è stata progettata per essere impermeabile all'acqua. Se si trasportano oggetti che vanno tenuti asciutti, riporli in una busta impermeabile.

Utilizzo delle dotazioni

Per rimuovere la borsa portaoggetti:

- (1) Togliere il cofano. (Vedere pagina 24 per le procedure di rimozione ed installazione del cofano.)
- (2) Sganciare le cinghie, quindi rimuovere la borsa portaoggetti.

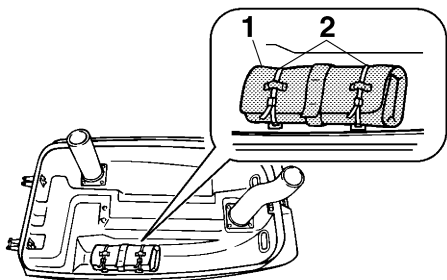

- 1 Borsa portaoggetti
- 2 Cinghia

Per installare la borsa portaoggetti:

- (1) Piegare leggermente il manuale del proprietario/conducente per inserirlo nella borsa portaoggetti, e poi aggiungere il kit degli utensili in dotazione ed eventuali altri oggetti di piccole dimensioni. Piegarla la borsa, e poi avvolgerci sopra la cinghia.

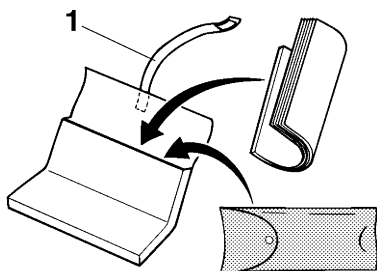

- 1 Cinghia
- (2) Installare la borsa portaoggetti sul cofano e fissarla con le cinghie.
- (3) Installare il cofano nella posizione originale.

HJU41002

Contentore dell'estintore

Il contenitore dell'estintore si trova sul cofano.

Per aprire il contenitore dell'estintore:

- (1) Alzare il piantone dello sterzo e supportarlo con il perno di fermo.

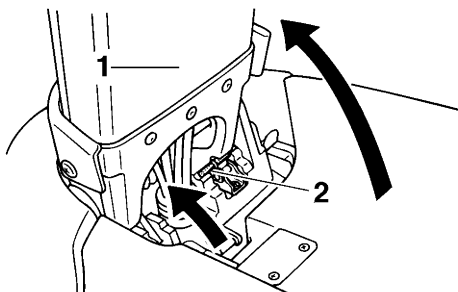

- 1 Piantone dello sterzo
- 2 Perno di fermo

- (2) Afferrare la linguetta, tirare la cinghia all'indietro, e poi verso l'alto.

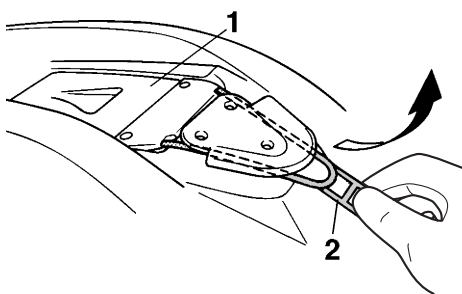

- 1 Contenitore dell'estintore
- 2 Linguetta

- (3) Sollevare il contenitore dell'estintore di circa 30 gradi dalla posizione di stoccaggio. **ATTENZIONE: Non forzare il contenitore dell'estintore verso l'alto per più di 30 gradi dalla posizione in cui è riposto, altrimenti il contenitore ed il cofano potrebbero danneggiarsi.**

[HCJ00401]

- (4) Svitare il tappo del contenitore dell'estintore e toglierlo.

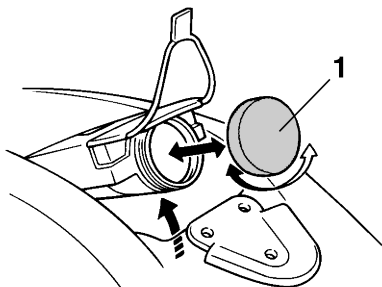

1 Tappo del contenitore dell'estintore

Per chiudere il contenitore dell'estintore:

- (1) Inserire l'estintore nel contenitore, e poi installare il tappo del contenitore dell'estintore e stringerlo saldamente.
- (2) Abbassare il contenitore sul cofano nella sua posizione di stoccaggio e fissarlo con la cinghia.
- (3) Tenendo fermo il piantone dello sterzo, spostare il perno di fermo nella posizione di riposo, quindi abbassare il piantone dello sterzo.

Requisiti per il funzionamento ed il comando

HJU31792

Requisiti carburante e olio motore

HJU31833

Carburante

HWJ00282



- La benzina ed i vapori di benzina sono estremamente infiammabili. Per evitare incendi e esplosioni e per ridurre il rischio di infortuni durante il rifornimento, rispettare queste istruzioni.
- La benzina è velenosa e può provocare infortuni o la morte. Maneggiare la benzina con cautela. Non aspirare mai la benzina con la bocca. In caso di ingestione di benzina, di aspirazione di una forte quantità di vapori di benzina, o se la benzina entra negli occhi, farsi vedere immediatamente dal proprio medico. Se si sparge benzina sulla pelle, lavarsi con acqua e sapone. Se si sparge benzina sugli abiti, cambiarli.

HCJ00321

ATTENZIONE

- Non utilizzare benzina con piombo. La benzina con piombo può danneggiare seriamente il motore.
- Evitare la penetrazione di acqua o di corpi estranei nel serbatoio del carburante. Se contaminato, il carburante può provocare prestazioni scarse e danneggiamenti del motore. Usare soltanto benzina nuova che sia stata conservata in contenitori puliti.

Carburante consigliato:

Benzina normale senza piombo con un minimo numero di ottano pari a

86

(numero di ottano alla pompa) = (R + M)/2

90 (numero di ottano controllato)

Carburante a base di alcool

Vi sono due tipi di carburante a base di alcool: quello contenente etanolo e quello contenente metanolo.

Si può usare il carburante contenente etanolo se il contenuto di etanolo non supera il 10% ed il carburante è conforme al numero di ottano minimo. L'E-85 è una miscela di carburante contenente l'85% di etanolo e pertanto non deve venire usato in questa moto d'acqua. Tutte le miscele all'etanolo che contengono più del 10% di etanolo possono provocare il danneggiamento del circuito del carburante o problemi nelle prestazioni del motore.

La Yamaha sconsiglia il carburante a base di alcool contenente metanolo perchè può provocare il danneggiamento del circuito del carburante e problemi nelle prestazioni del motore.

HJU31872

Olio per motori a 2 tempi

Olio motore consigliato:

Olio per motori fuoribordo YAMALUBE 2-W o TC-W3 o equivalente

Qualora non fosse disponibile l'olio motore YAMALUBE 2-W, è possibile usare un altro olio per motori a 2 tempi con certificato NMMA di classificazione TC-W3.

HJU31902

Miscelazione di carburante ed olio

HCJ00331

ATTENZIONE

Accertarsi che la benzina e l'olio siano completamente miscelati nel rapporto cor-

Requisiti per il funzionamento ed il comando

retto, altrimenti il motore potrebbe danneggiarsi seriamente.

Per miscelare benzina e olio motore:

- (1) Versare l'olio per motori a 2 tempi in un contenitore pulito, e poi aggiungere la benzina.

Rapporti carburante:olio (benzina:olio) Periodo di rodaggio (primi due pieni): 25:1 Dopo il rodaggio: 50 :1

- (2) Per miscelarli a fondo, scuotere lateralmente il contenitore.

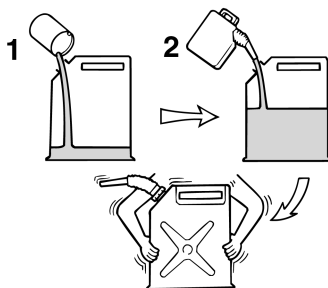

- 1 Olio per motori a 2 tempi
- 2 Benzina

HJU31915

Riempimento del serbatoio carburante

Per riempire il serbatoio carburante:

- (1) Prima del rifornimento, spegnere il motore. Non stare in piedi o seduti sulla moto d'acqua. Non effettuare mai il rifornimento mentre si fuma, o in vicinanza di scintille, fiamme libere, o altre fonti di accensione.
- (2) Posizionare la moto d'acqua in una zona ben ventilata ed in posizione orizzontale.
- (3) Rimuovere il cofano, quindi controllare il livello del carburante. (Vedere pagina 24 per le procedure di rimozione ed installazione del cofano.)
- (4) Svitare il tappo del bocchettone del serbatoio del carburante e toglierlo.

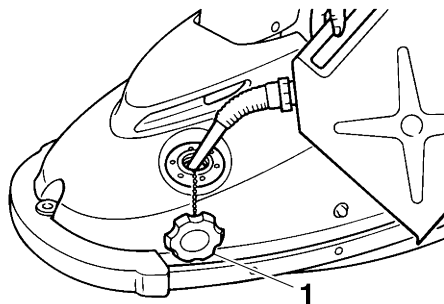

- 1 Tappo del bocchettone del serbatoio del carburante

- (5) Aggiungere lentamente del carburante al serbatoio.

Capacità del serbatoio del carburante:

Totale:

18 L (4.8 US gal, 4.0 Imp.gal)

Riserva:

5.5 L (1.5 US gal, 1.2 Imp.gal)

- (6) Smettere di versare non appena il carburante raggiunge il fondo del bocchettone di riempimento. Non riempire anche il bocchettone di riempimento. Considerando che il carburante, riscaldandosi, si espande, il calore del motore o del sole può fare traboccare il carburante dal serbatoio. Non lasciare la moto d'acqua con il serbatoio carburante pieno sotto la luce solare diretta.
- (7) Eliminare immediatamente il carburante fuoriuscito con un panno asciutto.
- (8) Installare il tappo del bocchettone del serbatoio carburante e serrarlo saldamente.
- (9) Installare il cofano nella posizione originale.

Requisiti per il funzionamento ed il comando

HJU40021

Scarico dell'acqua di sentina

HCJ01301

ATTENZIONE

Non fare funzionare il motore a pieno regime se è presente acqua di sentina nel vano motore. L'acqua di sentina può essere spruzzata all'interno del motore causando gravi danni.

HJU40920

Scarico dell'acqua di sentina in acqua

Una piccola quantità di acqua di sentina rimane nel vano motore anche dopo aver scaricato l'acqua di sentina in acqua. Per rimuovere completamente l'acqua di sentina, togliere dall'acqua la moto d'acqua ed asciugare con un panno asciutto l'umidità residua nel vano motore.

Sistema di scarico per depressione dell'idrogetto dell'acqua di sentina

Quando la moto d'acqua è in funzione, si genera una depressione nell'idrogetto che aspira l'acqua di sentina dal vano motore e la scarica dall'ugello direzionale.

Per scaricare l'acqua di sentina in acqua:

Mantenere la moto d'acqua in moto rettilineo ad una velocità superiore a quella di planata per almeno 2 minuti. **ATTENZIONE: Dopo aver riavviato il motore, attendere almeno 1 minuto prima di portarlo a pieno regime. L'acqua di sentina presente nel vano mo-**

tore può essere spruzzata all'interno del motore causando gravi danni. [HCJ00553]

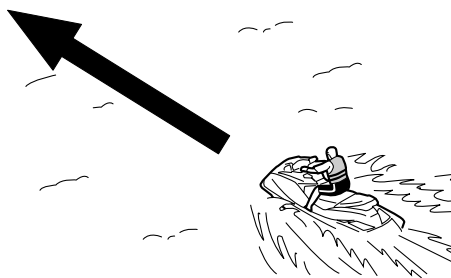

Requisiti per il funzionamento ed il comando

HJU33423

Trasporto

HWJ00750

AVVERTENZA

Girare sempre la manopola del rubinetto del carburante su "OFF" quando si trasporta la moto d'acqua, altrimenti il carburante potrebbe fuoriuscire nel motore o nel vano motore, con conseguente pericolo d'incendio.

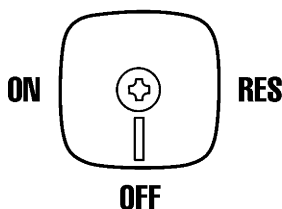

toccano la scocca della moto d'acqua per evitare graffi o danneggiamenti. [HCJ00632]

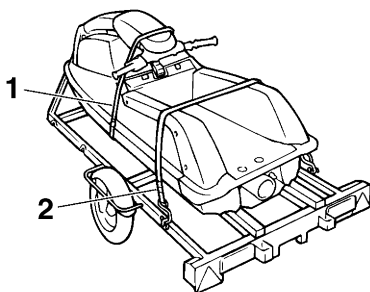

- 1 Fune antiurto di gomma
- 2 Cinghia

Quando si trasporta la moto d'acqua su un carrello, fissare il golfare per cime di prua e poppa al carrello con funi o cinghie. Utilizzare una fune antiurto di gomma per fissare il piantone dello sterzo alla moto d'acqua. **ATTENZIONE: Non fissare il piantone dello sterzo con funi o cinghie e non fissarlo al carrello. Inoltre, non trasportare la moto d'acqua con il piantone dello sterzo alzato. Altrimenti il piantone dello sterzo potrebbe danneggiarsi. Avvolgere le funi o le cinghie con panni o stracci nei punti in cui**

Rodaggio

ATTENZIONE

La mancata esecuzione della procedura di rodaggio del motore può ridurre la durata o provocare gravi danni al motore.

Il rodaggio è essenziale per permettere ai vari componenti del motore di assestarsi tra loro e per creare superfici di accoppiamento levigate che garantiscono i giochi di funzionamento corretti. Questo garantisce prestazioni adeguate ed allunga la durata dei componenti.

Per eseguire il rodaggio:

- (1) Riempire di carburante il serbatoio carburante con una miscela di carburante:olio di 25:1. (Vedere pagina 28 “Miscelazione di carburante ed olio” e “Riempimento del serbatoio carburante” per le procedure di riempimento carburante.)
- (2) Mettere il mezzo in acqua e avviare il motore. (Vedere pagina 42 per le procedure di avviamento del motore.)
- (3) Per i primi 5 minuti, procedere con il regime motore al minimo.
- (4) Per il primo rifornimento di carburante, premere la leva dell’acceleratore lentamente e procedere con 3/4 di acceleratore o meno.
- (5) Riempire il serbatoio ancora una volta con una miscela di benzina:olio in rapporto di 25:1, e poi procedere con il motore a qualsiasi velocità.

Alla fine del rodaggio del motore, riempire il serbatoio carburante con una miscela di carburante:olio di 50:1 e procedere con il funzionamento normale.

Controlli prima dell'utilizzo

HJU31981

HWJ00411



La mancata esecuzione di una ispezione o manutenzione corretta della moto d'acqua aumenta la possibilità di un incidente o di un danneggiamento della moto d'acqua. Non utilizzare la moto d'acqua se si constatano problemi. Se risulta impossibile eliminare un problema con le procedure fornite in questo manuale, fare ispezionare la moto d'acqua da un concessionario Yamaha.

HJU31995

Elenco dei controlli prima dell'utilizzo

Prima di utilizzare la moto d'acqua, assicurarsi di eseguire i controlli riportati nell'elenco che segue.

VOCE	PROCEDURA DI CONTROLLO	PAGINA
CONTROLLI PRIMA DELL'UTILIZZO		
Vano motore	Ventilare il vano motore. Controllare se la parte interna del vano motore è danneggiata.	35
Impianto di alimentazione	Controllare se ci sono perdite nell'impianto di alimentazione. Controllare il livello del carburante nel serbatoio.	36
Separatore acqua	Controllare che il separatore non contenga acqua.	36
Motore	Controllare se la parte esterna del motore è danneggiata.	36
Acqua di sentina	Controllare se è presente acqua di sentina nel vano motore.	36
Batteria	Controllare i collegamenti della batteria ed il livello del liquido.	36
Sistema dello sterzo	Controllare il corretto funzionamento del sistema dello sterzo.	37
Acceleratore, leva	Controllare il corretto funzionamento della leva dell'acceleratore. Controllare il gioco della leva dell'acceleratore.	38
Tirante di spegnimento di emergenza del motore	Controllare se il tirante di spegnimento di emergenza del motore è danneggiato.	38
Interruttori	Controllare il corretto funzionamento dell'interruttore di avviamento, dell'interruttore di spegnimento motore e dell'interruttore di spegnimento di emergenza del motore.	39
Borsa portaoggetti	Controllare se la borsa portaoggetti è danneggiata o contiene acqua. Verificare che la borsa portaoggetti sia installata saldamente.	39
Dotazioni di sicurezza	Controllare che le dotazioni di sicurezza conformi alle normative vigenti siano a bordo.	39

Controlli prima dell'utilizzo

VOCE	PROCEDURA DI CONTROLLO	PAGINA
Contenitore dell'estintore	Verificare che il contenitore dell'estintore non sia danneggiato.	39
Estintore	Controllare le condizioni dell'estintore.	40
Scafo e ponte	Controllare se lo scafo e il ponte sono danneggiati.	39
Presa d'acqua dell'idrogetto	Controllare se la presa d'acqua dell'idrogetto è danneggiata oppure ostruita.	39
Cofano	Controllare che il cofano sia fissato correttamente.	39
CONTROLLI DOPO L'UTILIZZO		
Uscita di controllo dell'acqua di raffreddamento	Controllare se l'acqua viene scaricata dall'uscita di controllo dell'acqua di raffreddamento mentre il motore è in funzione.	40

NOTA:

Per garantire sicurezza e affidabilità, eseguire i controlli prima dell'utilizzo ogni volta che si utilizza la moto d'acqua.

Controlli prima dell'utilizzo

HJU32281

Punti da controllare prima dell'utilizzo

HJU40684

Controlli prima dell'utilizzo

Eseguire i controlli prima dell'utilizzo riportati nell'elenco dei controlli prima dell'utilizzo mentre la moto d'acqua è a terra.

Per eseguire i controlli prima dell'utilizzo:

- (1) Togliere il cofano. (Vedere pagina 24 per le procedure di rimozione ed installazione del cofano.)
- (2) Eseguire i controlli ed accertarsi che non ci siano elementi malfunzionanti o altri problemi.
- (3) Dopo aver eseguito i suddetti controlli, installare il cofano nella posizione originale.

HJU32333

Controllo del vano motore

HWJ00461

AVVERTENZA

La mancata ventilazione del vano motore può causare incendi o esplosioni. Non avviare il motore se di sono perdite di carburante.

Ventilare il vano motore. Lasciare il vano motore aperto per alcuni minuti per permettere la fuoriuscita di eventuali vapori di carburante. Accertarsi che la parte interna del vano motore non sia danneggiata.

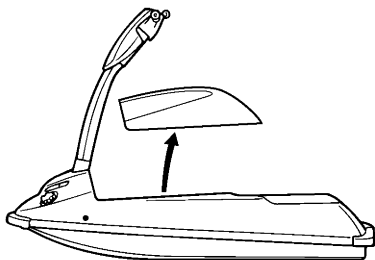

HJU34206

Controlli dell'impianto di alimentazione

HWJ00381

AVVERTENZA

Le perdite di carburante possono provocare incendi o esplosioni.

- Verificare regolarmente l'assenza di perdite di carburante.
- Se si constatano perdite di carburante, fare riparare il circuito del carburante da un meccanico qualificato. Riparazioni improprie possono rendere insicuro l'utilizzo della moto d'acqua.

Accertarsi che non ci siano danni, perdite o altri problemi nell'impianto di alimentazione.

Controllare:

- Perdite nel carburatore
- Danneggiamenti al tappo del bocchettone del serbatoio del carburante e alla sua guarnizione
- Presenza di acqua o sporco nel serbatoio del carburante
- Danneggiamenti o perdite nel serbatoio del carburante
- Danneggiamenti o perdite ai tubi flessibili del carburante ed ai giunti
- Perdite nel filtro carburante
- Perdite nel rubinetto del carburante
- Danneggiamenti o perdite nel tubo di sfianto del serbatoio del carburante

Scarico della pressione nel serbatoio carburante

Scaricare la pressione nel serbatoio carburante prima di ogni utilizzo.

Per scaricare la pressione nel serbatoio carburante:

- (1) Svitare lentamente il tappo del bocchettone del serbatoio carburante e toglierlo

Controlli prima dell'utilizzo

per scaricare la pressione nel serbatoio carburante.

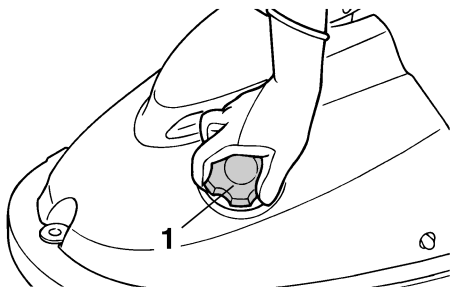

- 1 Tappo del bocchettone del serbatoio del carburante
- (2) Installare il tappo del bocchettone del serbatoio carburante e serrarlo saldamente.

HJU32363

Controllo del livello carburante

Controllare il livello del carburante nel serbatoio.

Se necessario, aggiungere del carburante. (Vedere pagina 29 per le procedure di rifornimento.)

HJU32422

Controllo del separatore d'acqua

Accertarsi che non ci siano depositi di acqua nel separatore d'acqua. Se ci sono depositi di acqua nel separatore d'acqua, scaricarla. (Vedere pagina 22 per le procedure di scarico dell'acqua.)

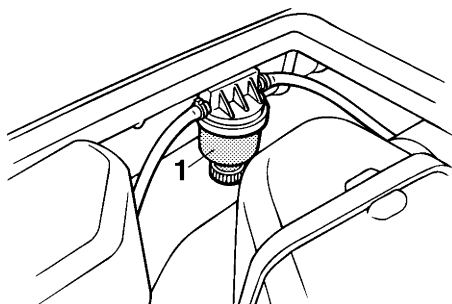

1 Separatore acqua

HJU40181

Controllo del motore

Controllare se la parte esterna del motore è danneggiata o presenta altri problemi.

HJU41011

Controllo dell'acqua di sentina

Accertarsi che non ci siano depositi di acqua di sentina nel vano motore. Asciugare eventuali depositi di acqua di sentina presenti nel vano motore con un panno asciutto.

ATTENZIONE: L'acqua in eccesso presente nel vano motore può essere spruzzata nel motore causando gravi danni. [HCJ00341]

HJU32484

Controlli della batteria

Accertarsi che i morsetti della batteria e il tubo di sfiato non siano danneggiati e che i cavi della batteria e il tubo di sfiato siano collegati correttamente. **AVVERTENZA!** Potrebbero verificarsi incendi o esplosioni se il tubo di sfiato è danneggiato, ostruito o non connesso correttamente. [HWJ00451]

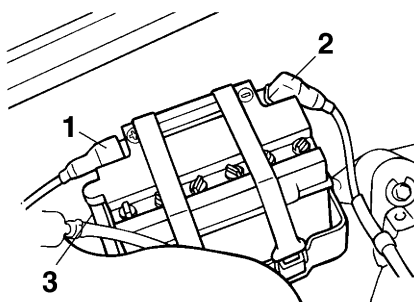

- 1 Morsetto positivo (+) della batteria: cavo rosso
- 2 Morsetto negativo (-) della batteria: cavo nero
- 3 Tubo di sfiato

Accertarsi che il livello del liquido si trovi tra i riferimenti di livello massimo e di livello minimo. **AVVERTENZA!** Non utilizzare mai la moto d'acqua se la batteria non ha una carica sufficiente ad avviare il motore o se presenta altri segni di carica ridotta. Una

Controlli prima dell'utilizzo

batteria non del tutto carica può lasciarvi in difficoltà. [HWWJ01240]

zioni di rotazione completa a destra e a sinistra dell'ugello direzionale dell'idrogetto.

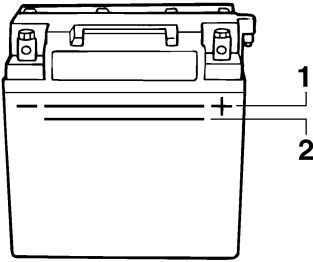

- 1 Riferimento di livello massimo
- 2 Riferimento di livello minimo

Accertarsi che la batteria sia fissata saldamente in posizione.

HJU32613

Controlli del sistema dello sterzo

Girare più volte il manubrio a destra e a sinistra per accertarsi che si muova agevolmente e senza impedimenti lungo tutta la sua corsa e che il gioco non sia eccessivo.

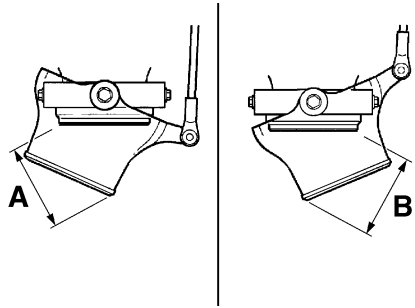
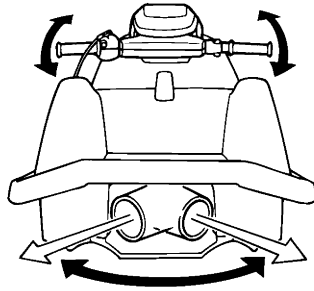

Differenza tra le posizioni di rotazione completa dell'ugello direzionale dell'idrogetto (distanze A e B):
massimo 5 mm (0.20 in)

HJU32622

Controllo del piantone dello sterzo

Abbassare e alzare il piantone dello sterzo più volte per accertarsi che si muova agevolmente e senza impedimenti lungo tutta la sua corsa e che il gioco non sia eccessivo. Verificare

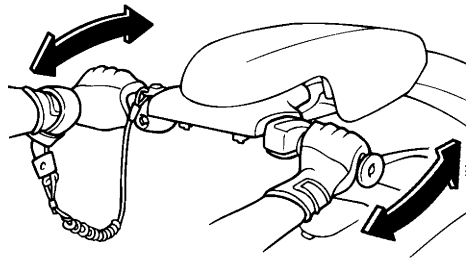

Girarlo il più possibile a destra ed a sinistra per accertarsi che l'ugello direzionale dell'idrogetto si muova quando il manubrio gira e che non ci siano differenze tra le posi-

Controlli prima dell'utilizzo

che il piantone dello sterzo non abbia giochi laterali.

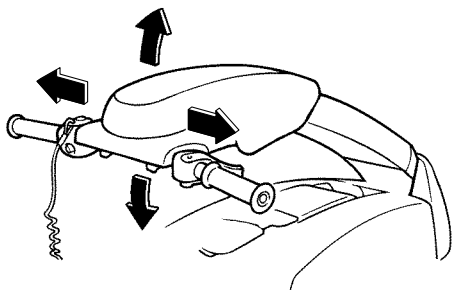

HJU32594

Controlli della leva dell'acceleratore

Azionare più volte la leva dell'acceleratore e accertarsi che il funzionamento sia regolare in tutte le posizioni. Accertarsi inoltre che la leva dell'acceleratore ritorni automaticamente nella posizione di completamente chiuso (minimo) quando viene rilasciata.

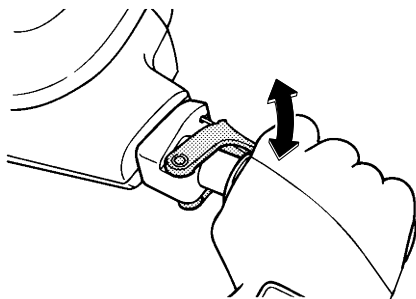

Accertarsi che ci sia un gioco adeguato della leva dell'acceleratore quando la leva dell'ac-

celeratore è in posizione di completamente chiuso (minimo).

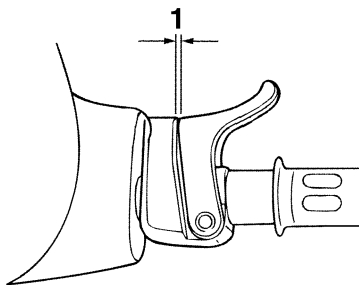

1 Gioco della leva dell'acceleratore

Gioco della leva dell'acceleratore:
7.0–10.0 mm (0.28–0.39 in)

HJU32663

Controllo del tirante di spegnimento di emergenza del motore

Accertarsi che il tirante di spegnimento di emergenza del motore non sia danneggiato. Se il tirante è danneggiato, sostituirlo.

AVVERTENZA! Non tentare mai di riparare il tirante di spegnimento di emergenza del motore o di annodarlo. Il tirante di spegnimento di emergenza del motore potrebbe non sganciarsi quando il pilota cade in acqua, permettendo alla moto d'acqua di proseguire la sua corsa e di provocare incidenti. [HWJ01220]

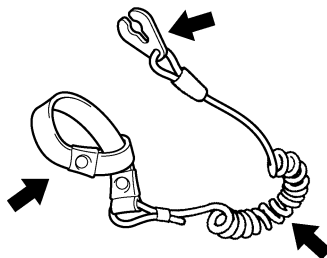

Controlli prima dell'utilizzo

HJU41020

Controlli degli interruttori

HCJ01360

ATTENZIONE

Non tenere il motore della moto d'acqua in funzione per più di 15 secondi a terra senza mandata d'acqua, altrimenti il motore potrebbe surriscaldarsi.

Controllare il corretto funzionamento dell'interruttore di avviamento, dell'interruttore di spegnimento motore e dell'interruttore di spegnimento di emergenza del motore. (Vedere pagine da 19 a 19 per informazioni sul funzionamento di ciascun interruttore.)

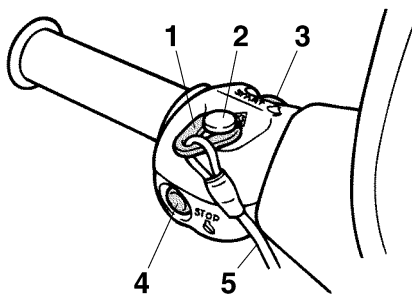

- 1 Forcella
- 2 Interruttore di spegnimento di emergenza del motore
- 3 Interruttore di avviamento
- 4 Interruttore di spegnimento motore
- 5 Tirante di spegnimento di emergenza del motore

Per controllare il funzionamento degli interruttori:

- (1) Premere l'interruttore di avviamento per accertarsi che il motore si avvii.
- (2) Non appena il motore inizia a funzionare, premere l'interruttore di spegnimento motore per accertarsi che il motore si spenga immediatamente.
- (3) Riavviare il motore e poi tirare il tirante di spegnimento di emergenza del motore per sfilare la forcella dall'interruttore di

spegnimento di emergenza del motore e accertarsi che il motore si spenga immediatamente.

HJU41210

Controlli della borsa portaoggetti

Accertarsi che la borsa portaoggetti non sia danneggiata e che non contenga acqua. Inoltre, accertarsi che la borsa portaoggetti sia installata saldamente. (Vedere pagina 25 per le informazioni sulla borsa portaoggetti.)

HJU40121

Controllo delle dotazioni di sicurezza

Controllare che le dotazioni di sicurezza conformi alle normative vigenti siano a bordo.

HJU32352

Controllo dello scafo e del ponte

Controllare se lo scafo e il ponte sono danneggiati o presentano altri problemi.

HJU32655

Controlli della presa d'acqua dell'idrogetto

Accertarsi che la presa d'acqua dell'idrogetto non sia danneggiata oppure ostruita da alghe o detriti. Se l'aspirazione dell'acqua è intasata, pulirla. (Vedere pagina 71 per le procedure di pulizia della presa d'acqua dell'idrogetto.)

HJU40701

Controllo del cofano

Accertarsi che il cofano sia chiuso saldamente. (Vedere pagina 24 per ulteriori istruzioni.)

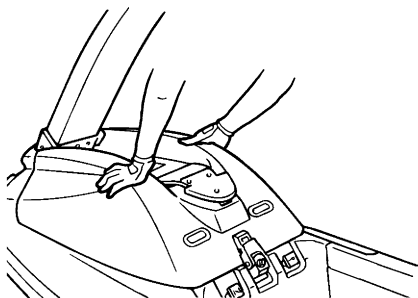

HJU41071

Controlli del contenitore dell'estintore

Accertarsi che il contenitore dell'estintore non sia danneggiato e che sia fissato saldamente

Controlli prima dell'utilizzo

in posizione. (Vedere pagina page 26 per informazioni sul contenitore dell'estintore.)

HJU32503

Controllo dell'estintore

Verificare che ci sia un estintore carico a bordo.

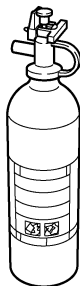

Per controllare l'estintore, vedere le istruzioni fornite dal produttore dell'estintore. Tenere sempre l'estintore nel contenitore dell'estintore.

Portare sempre un estintore a bordo. L'estintore non fa parte dell'equipaggiamento standard di questa moto d'acqua. Se non ne possiede uno, contattare un concessionario Yamaha o un rivenditore di estintori per acquistarne uno che sia conforme alle specifiche.

HJU40143

Controlli dopo l'utilizzo

Eseguire i controlli dopo l'utilizzo riportati nell'elenco dei controlli prima dell'utilizzo mentre la moto d'acqua è in acqua e il motore è acceso.

Per eseguire i controlli dopo l'utilizzo:

- (1) Mettere in acqua la moto d'acqua. (Vedere pagina 42 per le procedure di messa in acqua.)
- (2) Eseguire i controlli ed accertarsi che non ci siano elementi malfunzionanti o altri problemi.

HJU40551

Controllo dell'uscita di controllo dell'acqua di raffreddamento

Controllare se l'acqua viene scaricata dall'uscita di controllo dell'acqua di raffreddamento mentre il motore è in funzione. (Vedere pagina 22 per ulteriori istruzioni.)

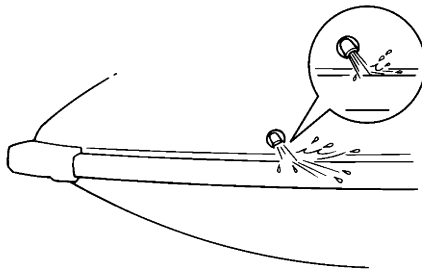

HJU32902

Come usare la moto d'acqua

HWJ00510

AVVERTENZA

Prima di utilizzare la moto d'acqua, acquisire dimestichezza con tutti i comandi. Consultare un concessionario Yamaha se non si comprende completamente un comando o una funzione. La mancata comprensione del funzionamento dei comandi può provocare incidenti o impedire di evitarli.

HJU32923

Imparare a conoscere la moto d'acqua

L'uso della vostra moto d'acqua richiede una certa abilità che si acquisisce solo dopo un determinato periodo di utilizzo. Prima di azardare manovre più complesse, dedicare il tempo necessario all'apprendimento delle tecniche di base.

L'uso della moto d'acqua può risultare un'attività molto piacevole, in grado di offrirvi ore e ore di divertimento. Tuttavia è essenziale acquisire dimestichezza con il funzionamento del mezzo, al fine di acquisire il grado di abilità necessario per utilizzarlo in sicurezza.

Prima di utilizzare questa moto d'acqua, leggere questo Manuale del proprietario/conducente, la Guida con consigli pratici per il conducente, la Scheda con istruzioni per il conducente e tutte le etichette sulla moto d'acqua. Prestare particolare attenzione alle informazioni che riguardano la sicurezza a partire da pagina 8. Queste letture vi forniranno informazioni utili sulla moto d'acqua ed il suo funzionamento.

Ricordate: Questa moto d'acqua è progettata per trasportare soltanto il conducente. Non permettere mai a più di una persona di salire sulla moto d'acqua.

HJU32984

Imparare ad usare la moto d'acqua

Prima di usare la moto d'acqua, eseguire sempre i controlli prima dell'utilizzo elencati a pagina 33. Il breve tempo dedicato a controllare la moto d'acqua vi sarà ripagato da una maggiore sicurezza ed affidabilità.

Controllare le disposizioni di legge locali prima di usare la moto d'acqua.

Utilizzare il mezzo prudentemente, a velocità sicure, e mantenere una distanza adeguata dalle persone, dagli ostacoli e dalle altre moto d'acqua. Per acquisire familiarità con le manovre, scegliere una zona spaziosa dove la visibilità sia buona ed il traffico di natanti sia limitato.

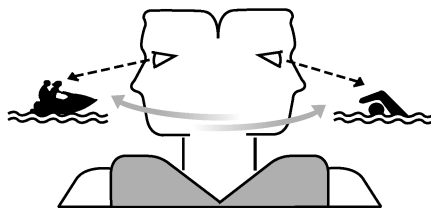

Utilizzare il sistema dell'amico—guidare con qualcuno accanto. Prestare costante attenzione alla presenza di persone, ostacoli e altre moto d'acqua. Stare attenti alle condizioni che limitano la visibilità o impediscono di vedere gli altri.

Afferrare saldamente il manubrio e raggiungere rapidamente una posizione in piedi o in ginocchio. Quando la moto d'acqua è in movimento, tenere tutti e due i piedi o le ginocchia sulla pedana di guida.

HJU33171

Posizioni di guida

Una volta in moto, si può scegliere se restare in ginocchio o in piedi, a seconda della velocità della moto d'acqua, del grado di abilità e

Utilizzo della moto d'acqua

delle preferenze. Qui di seguito sono riportati alcuni consigli.

In ginocchio

È più facile mantenere il proprio equilibrio quando si sta in ginocchio, piuttosto che in piedi. Consigliamo questa posizione quando si marcia a velocità inferiori a quella di planata. (A velocità inferiori a quella di planata si forma una scia, ma la moto d'acqua si muove attraverso l'acqua piuttosto che passare rasente su di essa.)

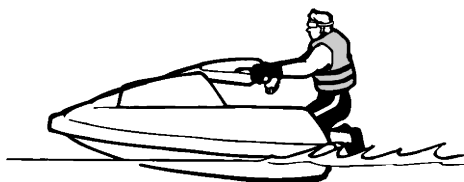

Quando si procede a velocità molto basse, potrebbe essere necessario sostenere il peso del busto appoggiando i gomiti sulle frisate e lasciando le gambe in acqua.

In piedi

Una volta acquisita pratica con la guida della moto d'acqua in posizione inginocchiata, provare ad alzarsi in piedi man mano che il mezzo prende velocità. Sarà più facile tenere in equilibrio la moto d'acqua man mano che aumenta la velocità, poiché con la spinta del getto si ha più stabilità e controllo della direzione. Quando si procede lentamente o ci si prepara a fermarsi, per mantenersi in equilibrio sarà

probabilmente necessario ritornare in posizione inginocchiata.



HJU32821

Messa in acqua della moto d'acqua

Accertarsi che non ci siano ostacoli attorno a sé.

Se la moto d'acqua viene messa in acqua da un carrello, accertarsi che le onde non spingano la moto d'acqua nel carrello.

Dopo aver messo in acqua la moto d'acqua, girarla in modo che la prua sia rivolta nella direzione desiderata.

HJU32835

Avviamento del motore in acqua

HWJ01520



Non accelerare se qualcuno si trova sul retro della moto d'acqua. Spegnerne il motore o tenerlo al minimo. L'acqua e i detriti espulsi dall'idrogetto possono provocare lesioni gravi.

Per avviare il motore:

- (1) Portare la moto d'acqua in una zona priva di alghe e detriti e con una profondità dell'acqua di almeno 60 cm (2 ft) dal fondo della moto d'acqua. **ATTENZIONE: Non fare mai funzionare il motore in acque con profondità inferiore a 60 cm (2 ft) dal fondo della moto d'acqua, poiché vi è il rischio di aspirare sassi o sabbia nella presa d'acqua dell'idro-**

Utilizzo della moto d'acqua

getto, causando danni alla girante e il surriscaldamento del motore. [HCJ00472]

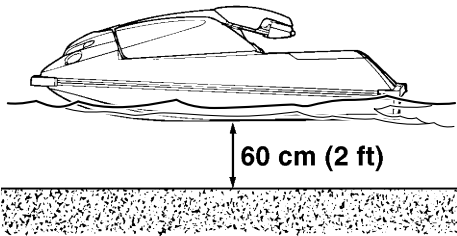

seguire la sua corsa e di provocare incidenti. [HWJ00581]

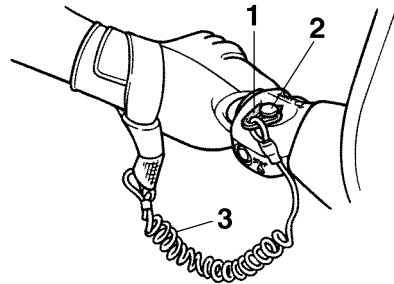

- (2) Girare la manopola del rubinetto del carburante su "ON" (aperto).

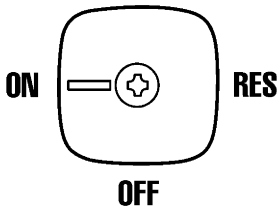

- (3) Allacciare al polso sinistro il tirante di spegnimento di emergenza del motore, e poi inserire la forcella nell'interruttore di spegnimento emergenza motore. (Vedere pagina 19 per le informazioni sul funzionamento dell'interruttore di spegnimento di emergenza del motore.) **AVVERTENZA! Controllare che il tirante di spegnimento di emergenza del motore sia allacciato correttamente. Se il tirante di spegnimento di emergenza del motore non è allacciato correttamente, potrebbe non sganciarsi quando il pilota cade in acqua, permettendo alla moto d'acqua di pro-**

- 1 Forcella
2 Interruttore di spegnimento di emergenza del motore
3 Tirante di spegnimento di emergenza del motore

- (4) Tirare completamente il pomello dello starter per avviare il motore quando è freddo.

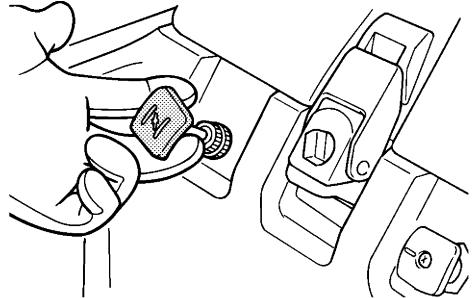

NOTA:

Non attivare il comando dello starter a motore caldo.

- (5) Tirando leggermente la leva dell'acceleratore, premere l'interruttore di avviamento (tasto verde) per avviare il motore. (Vedere pagina 19 per le informazioni sul funzionamento dell'interruttore di avviamento.) **AVVERTENZA! Non premere troppo l'acceleratore quando si avvia il motore, altrimenti la moto d'acqua potrebbe accelerare in modo inatteso.**

Utilizzo della moto d'acqua

Ciò potrebbe provocare una collisione o far cadere in acqua il pilota. [HWJ00591]

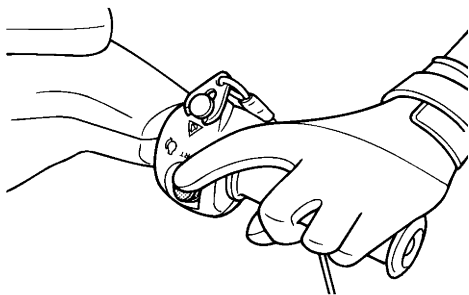

(6) Quando il motore è caldo, premere il pomello di comando dello starter per farlo tornare nella sua posizione originale.

NOTA:

Se si lascia tirato verso l'esterno il pomello dello starter, il motore si spegnerà.

HJU32862

Spegnere il motore

Per spegnere il motore, rilasciare la leva dell'acceleratore e premere l'interruttore di spegnimento motore (pulsante rosso).

AVVERTENZA! Per virare bisogna accelerare. Lo spegnimento del motore può fare urtare ostacoli che si sta tentando di evitare. Una collisione potrebbe provocare infortuni gravi o decessi. [HWJ00601]

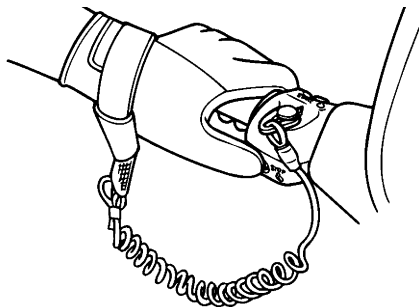

HJU32872

Moto d'acqua incustodita

Quando si lascia la moto d'acqua incustodita, rimuovere la forcella dall'interruttore di spe-

gnimento di emergenza del motore per evitare l'avviamento accidentale del motore o l'uso non autorizzato da parte di bambini o di altre persone.

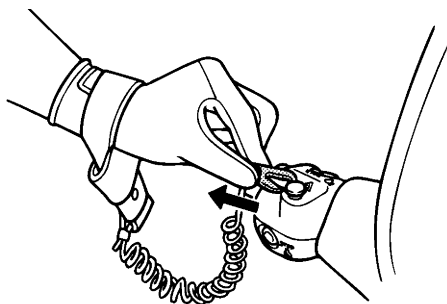

HJU41170

Come usare la moto d'acqua

Con il motore in funzione, la moto d'acqua si sposta in avanti anche se la leva dell'acceleratore è completamente chiusa (minimo) e il motore è al minimo.

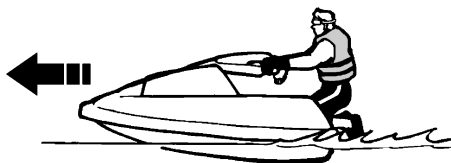

HJU33243

Esecuzione di virate

HWJ00761

AVVERTENZA

- Non rilasciare l'acceleratore mentre si tenta di virare per allontanarsi da ostacoli—occorre accelerare per poter virare. Una collisione potrebbe provocare infortuni gravi o decessi.
- Guidando a velocità elevate, eseguire virate graduali o ridurre la velocità prima di virare. Le virate strette ad alta velocità

Utilizzo della moto d'acqua

possono far scivolare lateralmente od avvitare la moto d'acqua, sbalzando in acqua il conducente ed i passeggeri, con conseguenti possibili lesioni.

Il governo della direzione dipende dalla combinazione tra la posizione del manubrio e il grado di accelerazione.

L'acqua aspirata attraverso la griglia di aspirazione viene pressurizzata dalla girante dell'idrogetto. Quando l'acqua in pressione viene espulsa dall'idrogetto attraverso l'ugello direzionale, essa crea una spinta che sposta e fa virare la moto d'acqua. Quanto maggiore è il regime del motore, tanto maggiore sarà la spinta prodotta.

La potenza della spinta dell'idrogetto, sommata alla posizione del manubrio, determina quanto strette sono le virate eseguibili.

A. Dando più gas, si produce una spinta maggiore, quindi la moto d'acqua eseguirà virate più strette.

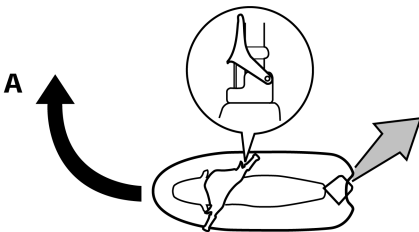

B. Dando più gas, si produce una spinta maggiore, quindi la moto d'acqua eseguirà virate più strette.

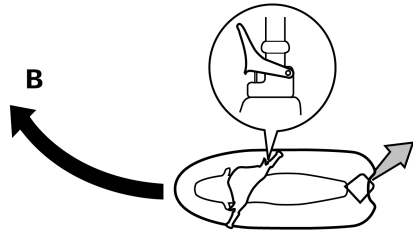

C. Rilasciando completamente l'acceleratore, l'idrogetto produce soltanto una spinta minima. Se si sta viaggiando a velocità superiori a quella di traino, se non si accelera si perderà rapidamente la capacità di virare. È possibile che si riesca ancora a virare immediatamente dopo aver rilasciato l'acceleratore, ma una volta sceso il numero di giri del motore, la moto d'acqua non risponderà più ai comandi del manubrio fino a quando non si accelera nuovamente o non si raggiunge la velocità di traino.

Alla velocità di traino, la moto d'acqua può virare gradualmente in base alla posizione del manubrio, utilizzando solamente la spinta disponibile al regime minimo.

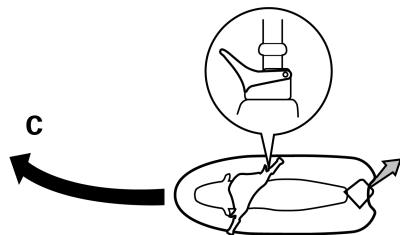

Utilizzo della moto d'acqua

- D. Se si spegne il motore durante la marcia, viene a cessare la spinta. La moto d'acqua proseguirà diritta anche se si gira il manubrio.

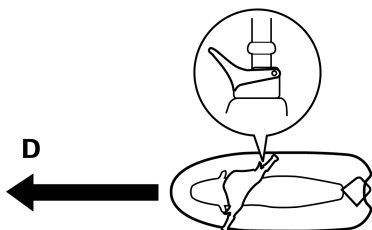

Per virare bisogna accelerare.

Per mantenere l'equilibrio, inclinarsi durante le virate. Regolare la propria inclinazione in base all'ampiezza della virata ed alla velocità a cui si procede. Generalmente, se la velocità è elevata o la virata è stretta, è necessario inclinarsi maggiormente.

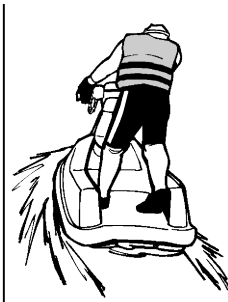
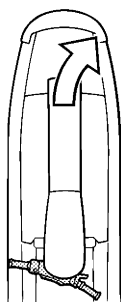
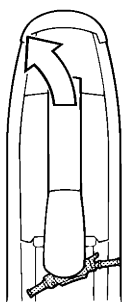

HJU33272

Arresto della moto d'acqua

La moto d'acqua non è dotata di un impianto di frenatura separato. Viene arrestata dalla resistenza dell'acqua quando si rilascia la leva dell'acceleratore. Procedendo alla velocità massima, la moto d'acqua si arresta completamente circa 90 m (300 ft) dopo il rilascio dell'acceleratore o lo spegnimento del motore; questa distanza varia in funzione di molti fattori inclusi il peso lordo, le condizioni della superficie dell'acqua e la direzione del vento. Quando si rilascia la leva dell'acceleratore, la moto d'acqua rallenta quindi procede per inerzia per una certa distanza prima di arrestarsi completamente. Se non si è certi di poter arrestare la moto d'acqua prima dell'urto contro un ostacolo, accelerare e virare in un'altra direzione.

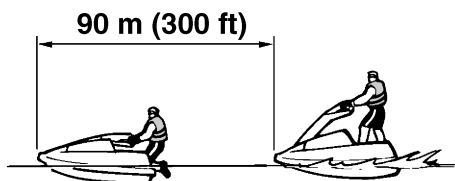

HWJ00722

AVVERTENZA

- Mantenere una distanza di arresto adeguata.
- Agire prontamente per evitare collisioni. Non dimenticare che la moto d'acqua e le altre imbarcazioni non dispongono di freni.
- Utilizzare il mezzo prudentemente, a velocità sicure, e mantenere una distanza adeguata dalle persone, dagli ostacoli e dalle altre moto d'acqua per avere il tempo di arrestare il mezzo.

Utilizzo della moto d'acqua

- Non spegnere il motore in fase di decelerazione, in quanto la potenza erogata dal motore potrebbe essere necessaria per virare e allontanarsi da una imbarcazione o da altri ostacoli sulla propria rotta.

HJU33074

Partenza

HWJ00711

AVVERTENZA

Per evitare le collisioni:

- Prestare costante attenzione alla presenza di persone, ostacoli e altre moto d'acqua. Stare attenti alle condizioni che limitano la visibilità o impediscono di vedere gli altri.
- Utilizzare il mezzo prudentemente, a velocità sicure, e mantenere una distanza adeguata dalle persone, dagli ostacoli e dalle altre moto d'acqua.
- Non seguire a distanza ravvicinata altre moto d'acqua o imbarcazioni. Non avvicinarsi ad altri per spruzzarli con l'acqua. Evitare virate strette o altre manovre che rendono difficile agli altri evitarvi o capire dove state andando. Evitare le zone con ostacoli sommersi o acque poco profonde.
- Agire prontamente per evitare collisioni. Non dimenticare che la moto d'acqua e le altre imbarcazioni non dispongono di freni. Non rilasciare l'acceleratore mentre si tenta di virare per allontanarsi da ostacoli—occorre accelerare per poter virare.

HWJ00632

AVVERTENZA

Evitare il getto violento dell'idrogetto e la visibilità limitata mentre si risale a bordo. Raggiungere rapidamente una posizione

in piedi o inginocchiati, ma non esporsi al getto violento dell'idrogetto.

HCJ01340

ATTENZIONE

Non fare mai funzionare il motore in acque con profondità inferiore a 60 cm (2 ft) dal fondo della moto d'acqua, poiché vi è il rischio di aspirare sassi o sabbia nella presa d'acqua dell'idrogetto, causando danni alla girante e il surriscaldamento del motore.

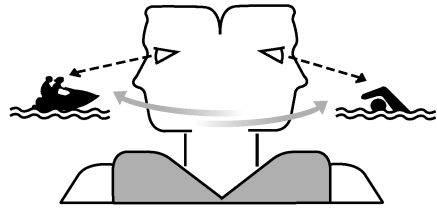

La moto d'acqua è meno stabile da ferma oppure a bassa velocità. Occorre abilità per mantenerla diritta alla partenza.

Per stabilizzare la moto d'acqua quando la si accelera alla velocità di planata, mantenere il centro di gravità basso guidandola in ginocchio.

Anche se è più facile partire in acque basse, per prima cosa si deve imparare a salire a bordo in acque profonde. Sarà inevitabile cadere dalla moto; accertarsi dunque di imparare come si fa a tornare sulla moto d'acqua quando si è lontani dalla spiaggia.

HJU33104

Salita a bordo e partenza in acque basse

Accertarsi di aver imparato il metodo di partenza in acque profonde prima di utilizzare la moto d'acqua in acque in cui non si tocca il fondo. (Vedere pagina 48 per il metodo di partenza in acque profonde.)

Utilizzo della moto d'acqua

- (1) Mettere il mezzo in acqua priva di alghe e di detriti e con una profondità minima di 60 cm (2 ft) dal fondo della moto d'acqua.

ATTENZIONE: Non fare mai funzionare il motore in acque con profondità inferiore a 60 cm (2 ft) dal fondo della moto d'acqua, poiché vi è il rischio di aspirare sassi o sabbia nella presa d'acqua dell'idrogetto, causando danni alla girante e il surriscaldamento del motore. [HCJ00472]

- (2) Allacciare al polso sinistro il tirante di spegnimento di emergenza del motore, e poi inserire la forcella nell'interruttore di spegnimento emergenza motore.
- (3) Afferrare il manubrio con entrambe le mani. Mettere un ginocchio sulla pedana di guida e equilibrarsi lì.



- (4) Guardare in tutte le direzioni, accendere il motore, e poi iniziare ad accelerare.

- (5) Mettere l'altro ginocchio sulla pedana di guida quando la velocità della moto d'acqua aumenta.



- (6) Spostarsi il più possibile in avanti senza interferire con il movimento del manubrio. Tenere il corpo perpendicolare rispetto all'acqua, con il peso in avanti e verso il basso.

NOTA:

Sarà più facile tenere in equilibrio la moto d'acqua man mano che aumenta la velocità, poiché con la spinta del getto si ha più stabilità e controllo della direzione.

HJU33124

Salita a bordo e partenza in acque profonde

HWJ01260

AVVERTENZA

Prima di uscire con la moto d'acqua, accertarsi che il pilota si sia esercitato vicino alla spiaggia nel risalire sul mezzo dall'acqua. Una persona che abbia fatto senza successo molti tentativi di risalire a bordo può affaticarsi e soffrire di ipotermia, aumentando il rischio di lesioni e annegamenti.

- (1) Nuotare fino alla parte posteriore della moto d'acqua. Allacciare al polso sinistro il tirante di spegnimento di emergenza del motore, e poi inserire la forcella

Utilizzo della moto d'acqua

nell'interruttore di spegnimento emergenza motore.

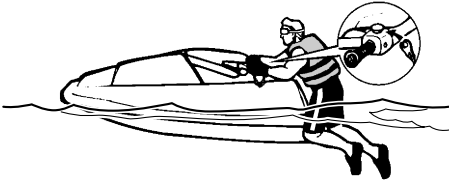

- (2) Afferrare il manubrio con entrambe le mani. Tirarsi su sulla pedana di guida ed equilibrarsi lì, facendo leva con i gomiti sulle frisate.



- (3) Guardare in tutte le direzioni, accendere il motore, e poi iniziare ad accelerare.
(4) Continuare a tirarsi su sulla moto d'acqua mentre la sua velocità aumenta.

- (5) Portare le ginocchia sulla pedana di guida e mettersi in ginocchio non appena si è in grado di farlo.



- (6) Spostarsi il più possibile in avanti senza interferire con il movimento del manubrio. Tenere il corpo perpendicolare rispetto all'acqua, con il peso in avanti e verso il basso.
(7) Una volta che la prua si è abbassata e che la moto d'acqua si è livellata nell'acqua, raggiungendo la velocità di planata, rilasciare la leva dell'acceleratore e selezionare la velocità desiderata.

NOTA:

- Sarà più facile tenere in equilibrio la moto d'acqua man mano che aumenta la velocità, poiché con la spinta del getto si ha più stabilità e controllo della direzione.
- Un conducente pesante ha bisogno di più tempo per raggiungere la velocità di planata, rispetto ad un conducente più leggero.

HJU33203

Moto d'acqua capovolta

HWJ00671

AVVERTENZA

Un raddrizzamento non corretto può provocare lesioni.

- **Accertarsi di spegnere il motore estraendo il tirante di spegnimento di emergenza del motore in modo da rimuovere la forcella dall'interruttore stesso.**

Utilizzo della moto d'acqua

- **Non introdurre le mani nella griglia di presa d'acqua.**

Se la moto d'acqua si capovolge, ribaltarla immediatamente.

Per raddrizzare la moto d'acqua:

- (1) Rimuovere la forcilla dall'interruttore di spegnimento di emergenza del motore.
- (2) Nuotare fino alla parte posteriore della moto d'acqua. Ribaltare la moto d'acqua in senso orario.

Se il lato di babordo (sinistro) della moto d'acqua capovolta è inclinato verso l'alto, premere sulla frisata in modo da abbassarlo prima di girare la moto d'acqua in senso orario. **ATTENZIONE: Non girare la moto d'acqua in senso antiorario, altrimenti l'acqua potrebbe penetrare nel motore provocando un danno grave.** [HCJ00541]

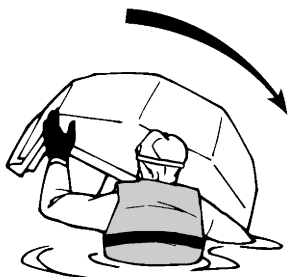
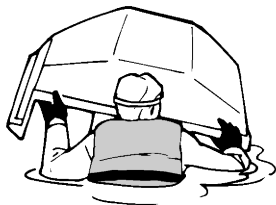

- (3) Avviare il motore e far funzionare la moto d'acqua alla velocità di planata per scari-

care l'acqua dal vano motore. (Vedere pagina 30 per le procedure di scarico dell'acqua. Se il motore non si avvia, vedere "Rimorchio della moto d'acqua" a pagina 73 o "Moto d'acqua sommersa" a pagina 74.) **ATTENZIONE: Dopo aver riavviato il motore, attendere almeno 1 minuto prima di portarlo a pieno regime. L'acqua di sentina presente nel vano motore può essere spruzzata all'interno del motore causando gravi danni.** [HCJ00553]

HJU33302

Accostamento a riva della moto d'acqua

Per accostare a riva la moto d'acqua:

- (1) Accertarsi che non ci siano imbarcazioni, nuotatori o ostacoli vicino alla spiaggia.
- (2) Rilasciare la leva dell'acceleratore per ridurre la velocità a circa 90 m (300 ft) dal punto di approdo desiderato.
- (3) Avvicinarsi lentamente alla spiaggia e spegnere il motore prima di toccare terra. **AVVERTENZA! Per virare bisogna accelerare. Lo spegnimento del motore può fare urtare ostacoli che si sta tentando di evitare. Una collisione potrebbe provocare infortuni gravi o decessi.** [HWJ00601] **ATTENZIONE: Non fare mai funzionare il motore in acque con profondità inferiore a 60 cm (2 ft) dal fondo della moto d'acqua, poiché vi è il rischio di aspirare sassi o sabbia nella presa d'acqua dell'idrogetto, causando danni alla girante e il surriscaldamento del motore.** [HCJ00472]
- (4) Scendere dalla moto d'acqua e portarla sulla spiaggia.

HJU37192

Utilizzo in zone in cui si accumulano alghe

Evitare sempre di utilizzare la moto d'acqua in zone dove la crescita delle alghe è consistente. Se la navigazione in zone con presenza di alghe è inevitabile, agire alternativamente sulla leva dell'acceleratore per passare dalla posizione di tutto gas alla posizione di minimo e variare quindi il regime motore. Le alghe tendono ad accumularsi maggiormente quando si naviga ad una velocità costante o alla velocità di traino. Se le alghe intasano la zona di aspirazione, pulire la presa d'acqua. (Vedere pagina 71 per le procedure di pulizia della presa d'acqua dell'idrogetto.)

HJU41060

Dopo aver tolto la moto dall'acqua

HCJ01360

ATTENZIONE

Non tenere il motore della moto d'acqua in funzione per più di 15 secondi a terra senza mandata d'acqua, altrimenti il motore potrebbe surriscaldarsi.

Dopo la navigazione e aver tolto la moto dall'acqua, scaricare immediatamente l'acqua residua dai condotti dell'acqua di raffreddamento.

Per scaricare l'acqua dai condotti dell'acqua di raffreddamento:

- (1) Accertarsi che la zona circostante la moto d'acqua sia libera, quindi avviare il motore.
- (2) Scaricare l'acqua residua dai condotti dell'acqua di raffreddamento azionando e rilasciando velocemente la leva dell'acceleratore per 10 - 15 secondi.
- (3) Spegnerne il motore.

Assistenza e rimessaggio

HJU41190

Operazioni dopo l'utilizzo

HWJ00320

AVVERTENZA

Girare sempre la manopola del rubinetto del carburante su "OFF" quando si rimessa la moto d'acqua, altrimenti il carburante potrebbe fuoriuscire nel motore o nel vano motore, con conseguente pericolo d'incendio.

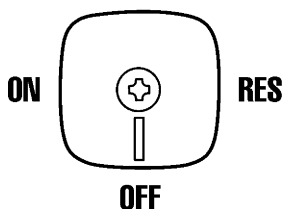

Dopo aver utilizzato la moto d'acqua, tirarla sempre fuori dall'acqua, pulirla e rimassarla. Lasciando la moto in acqua per periodi di tempo prolungati, si accelera il normale processo di deterioramento dell'idrogetto e dello scafo. Gli organismi marini e la corrosione sono alcune delle condizioni che possono influire negativamente sulla durata di molti componenti della moto d'acqua.

HJU33517

Lavaggio dei condotti dell'acqua di raffreddamento

HCJ01360

ATTENZIONE

Non tenere il motore della moto d'acqua in funzione per più di 15 secondi a terra senza mandata d'acqua, altrimenti il motore potrebbe surriscaldarsi.

Eseguire il lavaggio dei condotti dell'acqua di raffreddamento per prevenire gli intasamenti provocati da sale, sabbia o sporco.

- (1) Mettere la moto d'acqua in posizione orizzontale.
- (2) Togliere il cofano. (Vedere pagina 24 per le procedure di rimozione ed installazione del cofano.)
- (3) Collegare l'adattatore della manichetta di lavaggio a un tubo flessibile.



1 Adattatore della manichetta di lavaggio

- (4) Svitare il tappo del raccordo della manichetta di lavaggio e toglierlo. Inserire l'adattatore della manichetta di lavaggio nel raccordo della manichetta di lavaggio e ruotarlo fino a quando è saldamente collegato.

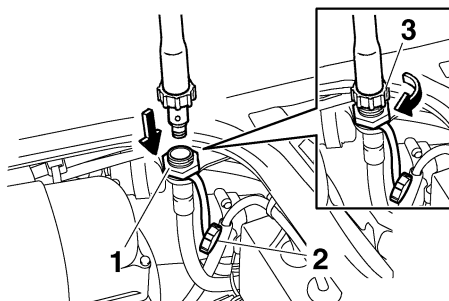

1 Raccordo della manichetta di lavaggio

2 Tappo del raccordo della manichetta di lavaggio

3 Adattatore della manichetta di lavaggio

- (5) Collegare il tubo flessibile a un rubinetto.
- (6) Accertarsi che la zona circostante la moto d'acqua sia libera, quindi avviare il motore. Non appena il motore si avvia,

aprire gradualmente il rubinetto fino a quando l'acqua fuoriesce in modo continuativo dall'uscita di controllo dell'acqua di raffreddamento.

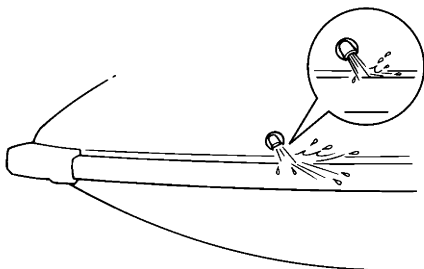

- (7) Far funzionare il motore al minimo per circa 3 minuti tenendo sotto osservazione le condizioni del motore. Se il motore si spegne durante il lavaggio, chiudere immediatamente il rubinetto dell'acqua e ripetere la procedura dal punto 6. **ATTENZIONE: Non rifornire di acqua i condotti dell'acqua di raffreddamento quando il motore non è in funzione. L'acqua potrebbe ritornare nel motore attraverso la marmitta e provocare gravi danni al motore.** [HCJ00122]
- (8) Chiudere il rubinetto dell'acqua.
- (9) Scaricare l'acqua residua dai condotti dell'acqua di raffreddamento azionando e rilasciando velocemente la leva dell'acceleratore per 10 - 15 secondi.
- (10) Spegnerne il motore.
- (11) Togliere l'adattatore della manichetta di lavaggio, installare il tappo del raccordo della manichetta di lavaggio e serrarlo saldamente.
- (12) Installare il cofano nella posizione originale.

HJU40741

Pulizia della moto d'acqua

- (1) Togliere il cofano. (Vedere pagina 24 per le procedure di rimozione ed installazione del cofano.)
- (2) Sciacquare il motore ed il vano motore con una piccola quantità di acqua. **ATTENZIONE: Non utilizzare un getto d'acqua ad alta pressione per risciacquare il motore o il vano motore, altrimenti il motore potrebbe danneggiarsi seriamente.** [HCJ00571]
- (3) Asciugare il motore e il vano motore con un panno asciutto.
- (4) Lavare con acqua dolce lo scafo e l'idrogetto.
- (5) Asciugare lo scafo e l'idrogetto con un panno asciutto.
- (6) Passare un prodotto protettivo per il vinile su tutti i componenti di vinile e di gomma, come le guarnizioni del vano motore.
- (7) Per ridurre al minimo la corrosione, spruzzare un prodotto antiruggine sulle parti metalliche dello scafo.
- (8) Lasciare asciugare completamente all'aria il vano motore prima di installare il cofano.
- (9) Installare il cofano nella posizione originale.

HJU33685

Assistenza della batteria

Se la moto d'acqua non viene utilizzata per più di un mese, rimuovere la batteria dalla moto d'acqua, controllarla, e poi conservarla in un luogo fresco e asciutto.

HWJ00791



Il liquido della batteria è velenoso e pericoloso, in quanto provoca ustioni gravi, ecc. Contiene acido solforico. Evitare il contatto con la pelle, gli occhi o il vestiario.

Antidoti

Assistenza e rimessaggio

Contatto esterno: Sciacquare con acqua.

Ingestione: Bere grandi quantità d'acqua o di latte. Seguite da latte di magnesia, uovo sbattuto o olio vegetale. Fare intervenire immediatamente un medico.

Occhi: Sciacquare con acqua per 15 minuti e far intervenire immediatamente un medico.

Le batterie generano gas esplosivi. Tenere lontane scintille, fiamme, sigarette ecc. Se si utilizza o si carica la batteria in ambienti chiusi, accertarsi che siano ben ventilati. Portare sempre occhiali protettivi quando si lavora nelle vicinanze di batterie. Tenere fuori dalla portata dei bambini.

Per togliere la batteria:

- (1) Scollegare il cavo negativo (-) della batteria.
- (2) Scollegare il cavo positivo (+) della batteria.
- (3) Scollegare il tubo di sfiato.
- (4) Sganciare le cinghie di fissaggio della batteria, quindi rimuovere la batteria dalla moto d'acqua.

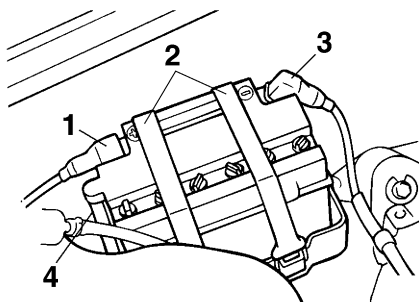

- 1 Morsetto positivo (+) della batteria: cavo rosso
- 2 Cinghia di fissaggio batteria
- 3 Morsetto negativo (-) della batteria: cavo nero
- 4 Tubo di sfiato

Controllo della batteria

- Accertarsi che il vano della batteria non sia danneggiato.
- Accertarsi che i morsetti della batteria non siano corrosi o danneggiati.
- Accertarsi che il tubo di sfiato non sia ostruito o danneggiato.

Controllo del livello del liquido

Accertarsi che il livello del liquido si trovi tra il riferimento di livello massimo e quello di livello minimo.

Se il livello del liquido è basso, aggiungere acqua distillata fino al raggiungimento del livello prescritto. **ATTENZIONE: Usare soltanto acqua distillata per riempire la batteria, altrimenti la durata della batteria potrebbe accorciarsi.** [HCJ00241]

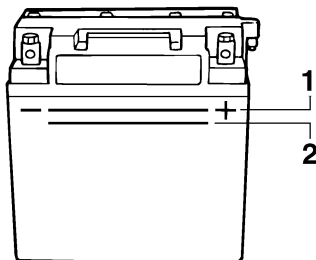

- 1 Riferimento di livello massimo
- 2 Riferimento di livello minimo

Se è stata aggiunta acqua distillata, controllare la tensione della batteria.

Si consiglia di far controllare la tensione della batteria e di far caricare la batteria da un concessionario Yamaha. Se si carica la batteria da soli, ricordarsi di leggere e di rispettare le istruzioni fornite insieme al tester per batterie ed al caricabatteria usati. **ATTENZIONE: Non tentare di caricare la batteria in fretta. Questo potrebbe ridurre la durata della batteria.** [HCJ00251]

Controllo delle cinghie di fissaggio della batteria

Accertarsi che le cinghie di fissaggio della batteria non siano danneggiate.

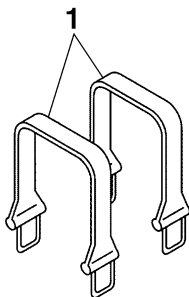

1 Cinghia di fissaggio batteria

Per conservare la batteria:

- (1) Pulire il vano della batteria utilizzando acqua dolce.
- (2) Se i morsetti della batteria sono sporchi o corrosi, pulirli con una spazzola metallica.

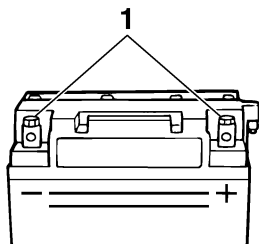

1 Morsetto batteria

- (3) Applicare Grasso Yamaha Marine o Grasso Yamaha A ai morsetti della batteria.

Grasso resistente all'acqua consigliato:
Grasso Yamaha Marine/Grasso
Yamaha A

- (4) Conservare la batteria in luogo fresco e asciutto. **ATTENZIONE: Tenere sempre**

la batteria carica. Conservare una batteria scarica può causare danni permanenti alla batteria stessa. [HCJ00101]

Per installare la batteria:

- (1) Posizionare la batteria nel suo vano e agganciare le cinghie di fissaggio della batteria ai supporti.
- (2) Collegare il cavo positivo (+) della batteria (rosso) al morsetto positivo (+) della batteria. **ATTENZIONE: L'inversione dei cavi della batteria danneggerebbe i componenti elettrici.** [HCJ00261]
- (3) Collegare il cavo negativo (-) della batteria (nero) al morsetto negativo (-) della batteria.
- (4) Collegare il tubo di sfiato della batteria. **AVVERTENZA! Potrebbero verificarsi incendi o esplosioni se il tubo di sfiato è danneggiato, ostruito o non connesso correttamente.** [HWJ00451]
- (5) Accertarsi che la batteria sia fissata saldamente in posizione.

Assistenza e rimessaggio

HJU33483

Rimessaggio a lungo termine

HWJ00320

AVVERTENZA

Girare sempre la manopola del rubinetto del carburante su “OFF” quando si rimessa la moto d’acqua, altrimenti il carburante potrebbe fuoriuscire nel motore o nel vano motore, con conseguente pericolo d’incendio.

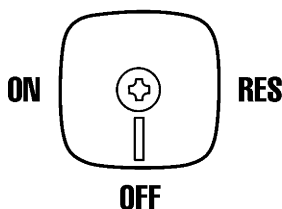

Il rimessaggio per lunghi periodi di tempo, come ad esempio quello invernale, richiede interventi preventivi di manutenzione come garanzia contro il deterioramento. Prima del rimessaggio, si consiglia di fare revisionare la moto d’acqua da un concessionario Yamaha. In ogni caso, il proprietario può eseguire facilmente gli interventi elencati qui di seguito.

HJU40761

Pulizia

- (1) Eseguire il lavaggio dei condotti dell’acqua di raffreddamento. (Vedere pagina 52 per le procedure di lavaggio.)

NOTA:

Se si intende rimessare la moto d’acqua per periodi di tempo prolungati, come ad esempio il rimessaggio invernale, riempire il serbatoio carburante di benzina nuova e versare nel serbatoio carburante uno stabilizzatore e condizionatore carburante in conformità alle istruzioni del produttore prima di avviare il motore.

- (2) Pulire la moto d’acqua. (Vedere pagina 53 per le procedure di pulizia della moto d’acqua.)

Passare sullo scafo una cera non abrasiva.

HJU40793

Lubrificazione

Utilizzare un ingrassatore adatto per grasso marino e spruzzare un inibitore della ruggine tra i cavi interno ed esterno per lubrificare i cavi ed espellere qualsiasi traccia di sporco ed umidità.

Per consentire l’agevole scorrimento o rotazione dei componenti mobili, lubrificarli con grasso resistente all’acqua.

Grasso resistente all’acqua consigliato:
Grasso Yamaha Marine/Grasso Yamaha A

- Cavo dell’acceleratore (lato carburatore) e cavo di comando starter (lato carburatore)

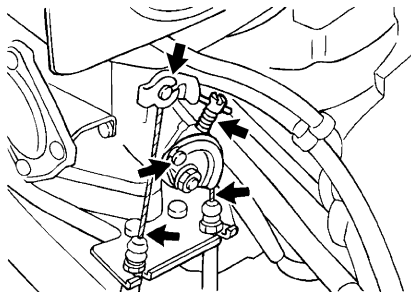

- Cavo dell’acceleratore (lato leva acceleratore)

Premere la leva dell’acceleratore e rimuovere la guarnizione. Spruzzare un inibitore

della ruggine nella guaina del cavo. Rimontare saldamente la guarnizione.

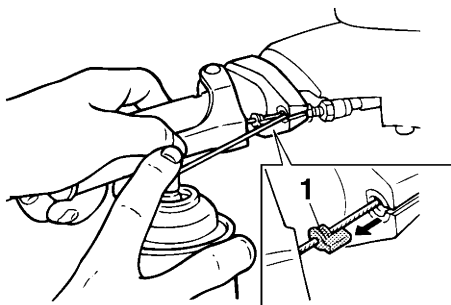

1 Guarnizione

- Giunto a sfera del cavo dello sterzo (lato manubrio) e cavo interno del cavo dello sterzo (lato manubrio)

Per accedere al giunto a sfera del cavo dello sterzo (lato manubrio) ed al cavo interno del cavo dello sterzo (lato manubrio), togliere la copertura del piantone dello sterzo. (Vedere fase 1 in "Regolazione dell'angolazione dell'ugello direzionale" a pagina 60 per informazioni sulla rimozione della copertura del piantone dello sterzo.)

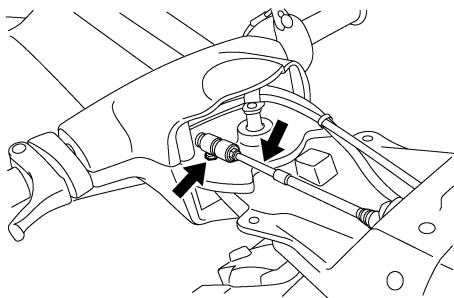

- Giunto a sfera del cavo dello sterzo (lato ugello direzionale) e cavo interno del cavo dello sterzo (lato ugello direzionale)

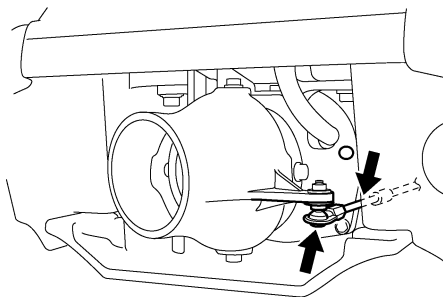

HJU40942

Protezione dalla ruggine

HGJ01360

ATTENZIONE

Non tenere il motore della moto d'acqua in funzione per più di 15 secondi a terra senza mandata d'acqua, altrimenti il motore potrebbe surriscaldarsi.

Spruzzare un prodotto antiruggine sulle parti metalliche dello scafo e del motore.

Per proteggere dalla ruggine i componenti interni del motore:

- (1) Togliere il cofano. (Vedere pagina 24 per le procedure di rimozione ed installazione del cofano.)
- (2) Svitare il tappo sul silenziatore e toglierlo.

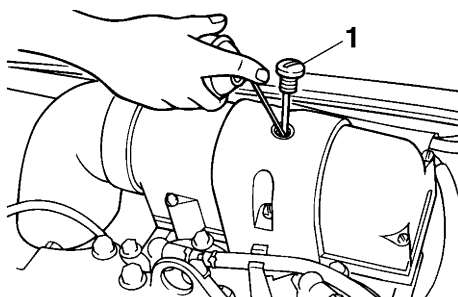

1 Tappo sul silenziatore

Assistenza e rimessaggio

- (3) Accertarsi che la zona circostante la moto d'acqua sia libera, quindi avviare il motore in un ambiente ben ventilato.
- (4) Fare girare il motore ad un minimo veloce.
- (5) Spruzzare velocemente la maggiore quantità possibile di inibitore della ruggine attraverso il foro nel coperchio del silenziatore. Continuare a spruzzare fino a quando il motore si spegne (o per un massimo di 15 secondi). **AVVERTENZA! Non versare o spruzzare benzina o qualsiasi altra sostanza, tranne che l'inibitore della ruggine, attraverso il foro sul coperchio del silenziatore. Non spruzzare inibitori della ruggine infiammabili sulle superfici del motore quando è caldo. Altrimenti potrebbero verificarsi incendi o esplosioni.** [HWJ00301]
- (6) Installare il tappo sul silenziatore e serrarlo saldamente. **ATTENZIONE: Ricordarsi di installare saldamente il tappo sul silenziatore dopo aver spruzzato l'olio spray nel motore, altrimenti l'acqua potrebbe penetrare nel motore e provocare danneggiamenti.** [HCJ00152]
- (7) Installare il cofano nella posizione originale.

HJU33767

Manutenzione

I controlli e le lubrificazioni periodiche manterranno la vostra moto d'acqua nelle condizioni più sicure ed efficienti possibili. Accertarsi quindi di eseguire la manutenzione periodica. La sicurezza è un obbligo per il proprietario della moto d'acqua. Si deve eseguire una manutenzione corretta per mantenere le emissioni dello scarico ed i livelli di rumorosità entro i limiti di legge. I punti più importanti di ispezione e ingrassaggio della moto d'acqua sono illustrati nelle pagine che seguono.

Rivolgersi ad un concessionario Yamaha per parti di ricambio originali Yamaha ed accessori opzionali progettati per la vostra moto d'acqua.

Ricordarsi che la garanzia limitata non copre i guasti derivati dall'installazione di parti o accessori non equivalenti alle parti originali Yamaha dal punto di vista qualitativo.

La manutenzione, sostituzione o riparazione dei dispositivi e del sistema di controllo delle emissioni possono venire eseguite da qualsiasi officina o meccanico esperti di motori marini con accensione a scintilla. Tuttavia, le riparazioni in garanzia devono venire eseguite da un rivenditore autorizzato Yamaha marine.

HWJ00311

AVVERTENZA

Ricordarsi di spegnere il motore quando si esegue la manutenzione, salvo istruzioni contrarie. Se non si ha dimestichezza nell'effettuare operazioni di manutenzione del mezzo, rivolgersi a un concessionario Yamaha o a un altro meccanico qualificato.

HJU33802

Kit utensili in dotazione

La moto d'acqua è completa di kit utensili. Riporre il kit utensili in una busta impermeabile

e portarlo con sé ad ogni utilizzo della moto d'acqua.

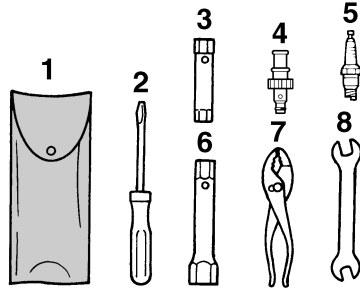

- 1 Borsa porta-utensili
- 2 Cacciavite
- 3 Chiave a tubo 10/12 mm
- 4 Adattatore della manichetta di lavaggio
- 5 Candela (una compresa per ciascun cilindro)
- 6 Chiave a tubo 14/21 mm
- 7 Pinze
- 8 Chiave fissa doppia

HJU34336

Regolazione dell'attrito dello sterzo

Si può regolare l'attrito dello sterzo in funzione delle preferenze del conducente.

Per regolare l'attrito:

- (1) Alzare il piantone dello sterzo e supportarlo con il perno di fermo.

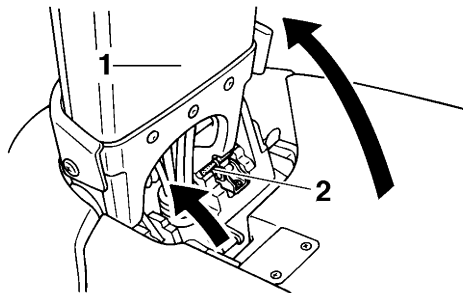

- 1 Piantone dello sterzo
- 2 Perno di fermo

Manutenzione

- (2) Rimuovere le quattro viti e poi togliere il coprimanubrio.

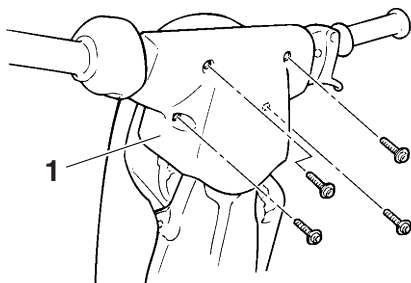

1 Coprimanubrio

- (3) Girare il manubrio in modo che la manopola sinistra del manubrio sia rivolta verso il basso.
(4) Allentare il controdado.
(5) Serrare o allentare il dado di registro fino a ottenere l'attrito desiderato.

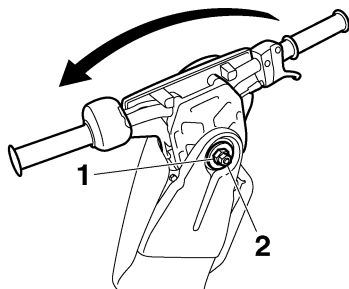

1 Dado di registro

2 Controdado

- (6) Bloccando il dado di registro con una chiave, stringere il controdado alla coppia specifica.

Coppia di serraggio:
Controdado:
29.0 Nm (2.96 kgf-m, 21.4 ft-lb)

- (7) Installare saldamente il coprimanubrio e quattro viti nelle loro posizioni originali.

- (8) Tenendo fermo il piantone dello sterzo, spostare il perno di fermo nella posizione di riposo, quindi abbassare il piantone dello sterzo.

HJU31288

Regolazione dell'angolazione dell'ugello direzionale

Si può regolare in due modi l'angolazione dell'ugello direzionale in funzione delle preferenze del conducente.

Per regolare l'angolazione dell'ugello direzionale:

- (1) Togliere i due bulloni, quindi togliere la copertura del piantone dello sterzo.

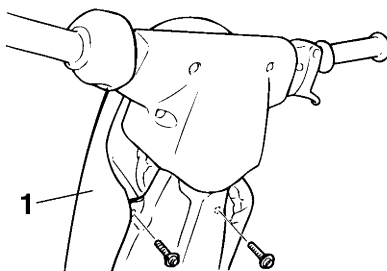

1 Copertura del piantone dello sterzo

- (2) Sfilare indietro la boccia esterna del giunto del cavo dello sterzo, e poi scollegare il giunto dal perno di rotazione del cavo dello sterzo.

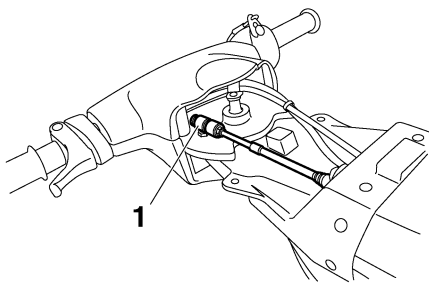

1 Giunto del cavo dello sterzo

- (3) Togliere il perno di rotazione del cavo dello sterzo.

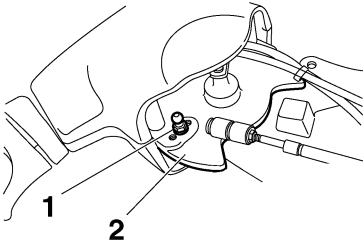

- 1 Perno di rotazione del cavo dello sterzo
2 Piantone sterzo

- (4) Selezionare l'angolazione dell'ugello, installare il perno di rotazione del cavo dello sterzo con la rosetta di sicurezza nella posizione desiderata (P1 o P2) sul piantone sterzo, quindi serrare il bullone alla coppia secondo specifica.

NOTA:

Non si può usare il foro più all'esterno nel piantone sterzo.

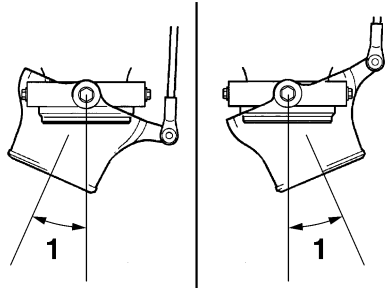

- 1 Angolazioni dell'ugello

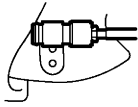
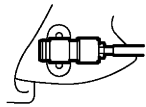
1	2
14.4°	 P1
17.3°	 P2

- 1 Angolazioni dell'ugello
2 Posizioni del perno di rotazione del cavo dello sterzo

Posizione standard del perno di rotazione del cavo dello sterzo:

P2

Coppia di serraggio:

Perno di rotazione del cavo dello sterzo:

5.4 Nm (0.55 kgf-m, 4.0 ft-lb)

- (5) Collegare saldamente il giunto del cavo dello sterzo al perno di rotazione del cavo dello sterzo.

Manutenzione

- (6) Installare saldamente la copertura del piantone dello sterzo e due bulloni nelle loro posizioni originali.

HJU40830

Tabella di manutenzione periodica

La tabella di manutenzione periodica fornisce le linee guida generali per la manutenzione periodica. Fare eseguire i controlli della seguente tabella da un concessionario Yamaha. Tuttavia può rendersi necessario eseguire più frequentemente le operazioni di manutenzione, a seconda delle condizioni di utilizzo della moto d'acqua. In caso di domande, consultare un concessionario Yamaha.

Questo simbolo “●” indica gli interventi di manutenzione che l'utente può eseguire da solo. Questo contrassegno “○” indica elementi che devono essere controllati da un concessionario Yamaha.

Voce	Utilizzo della moto d'acqua	Iniziale	In seguito ogni				Pagina
		10 ore	50 ore		100 ore	200 ore	
			6 mesi	12 mesi	12 mesi	24 mesi	
Candele	Controllare, pulire, sostituire	●/○	●/○		●/○		64
Punti di lubrificazione	Lubrificare				●/○		56
Scatola del cuscinetto	Lubrificare	○			●/○		64
Impianto di alimentazione	Controllare				○		—
Filtro carburante	Controllare	●				●	64
	Controllare, sostituire	○				○	—
Serbatoio del carburante	Controllare, pulire				○		—
Carburatore	Controllare, regolare	○			○		—
Regime minimo motore	Controllare, regolare				●/○		66
Albero farfalle del carburatore	Controllare				○		—
Filtro di sentina	Pulire				○		—
Girante	Controllare				○		—
Angolazione dell'ugello direzionale	Controllare, regolare				○		—
Albero di rotazione del manubrio	Controllare, regolare	○			○		—
Attrito dello sterzo	Controllare, regolare	○			○		—
Cavo acceleratore	Controllare, regolare	○			○		—
Cavo comando starter	Controllare, regolare				●/○		65

Manutenzione

Voce	Utilizzo della moto d'acqua	Iniziale	In seguito ogni				Pagina
		10 ore	50 ore		100 ore	200 ore	
			6 mesi	12 mesi	12 mesi	24 mesi	
Batteria	Controllare, caricare				○		—
Giunto elastico	Controllare					○	—
Attacco del motore	Controllare					○	—
Dadi e bulloni	Controllare	○			○		—

HJU41180

Punti di lubrificazione

Lubrificare le parti in movimento con grasso resistente all'acqua. (Vedere pagina 56 per informazioni sui punti di lubrificazione principali.)

Grasso resistente all'acqua consigliato:
Grasso Yamaha Marine/Grasso Yamaha A

Scatola del cuscinetto

Utilizzando un ingrassatore a pressione, riempire la scatola del cuscinetto con grasso resistente all'acqua attraverso il nipplo di ingrassaggio.

Quantità di grasso:

Prime 10 ore o primo mese:
20.0–22.0 cm³ (0.68–0.74 US oz,
0.71–0.78 Imp.oz)

Ogni 100 ore o 12 mesi:
3.0–5.0 cm³ (0.10–0.17 US oz,
0.11–0.18 Imp.oz)

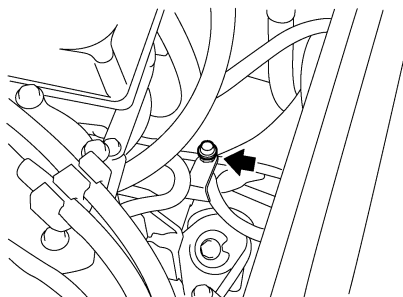

HJU34225

Controllo del filtro carburante

Controllare il filtro carburante. Sostituire il filtro carburante se si trovano all'interno acqua o sporco. Se necessario, fare sostituire il filtro del carburante da un concessionario Yamaha.

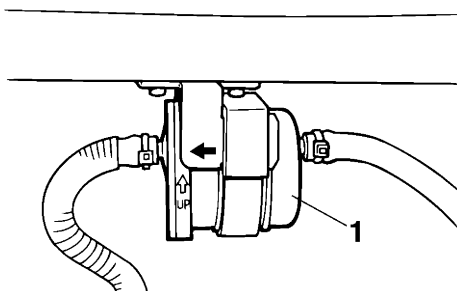

1 Filtro del carburante

HJU34377

Controllo delle candele

HWJ00350

AVVERTENZA

Prestare attenzione a non danneggiare l'isolatore quando si rimuove o si installa una candela. Se danneggiato, l'isolatore potrebbe lasciare fuoriuscire scintille con il rischio di esplosioni o di incendi.

Rimuovere e controllare le condizioni delle candele.

Le condizioni di una candela possono fornire indicazioni sulle condizioni del motore. Per esempio, se la parte dell'elettrodo centrale è

molto bianca, questo potrebbe indicare una fuga d'aria nell'aspirazione o un problema di carburazione in quel cilindro. Non tentare di diagnosticare il problema da soli. Fare controllare la moto d'acqua da un concessionario Yamaha.

Per rimuovere una candela:

- (1) Togliere il cofano. (Vedere pagina 24 per le procedure di rimozione ed installazione del cofano.)
- (2) Togliere il cappuccio della candela.
- (3) Togliere la candela, e poi controllare le condizioni della candela e la distanza degli elettrodi. Sostituire la candela se la parte dell'elettrodo è particolarmente scolorita, l'erosione dell'elettrodo è molto avanzata, i depositi carboniosi o di altro tipo sono eccessivi oppure se la distanza tra gli elettrodi non rientra nell'intervallo specificato.

NOTA:

Quando il motore funziona normalmente, il colore della parte dell'elettrodo della candela varia tra tonalità medie e chiare di marrone.

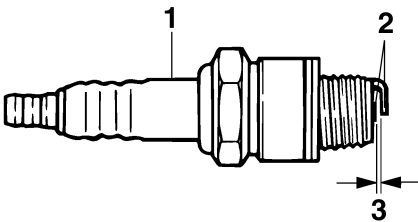

- 1 Isolatore
- 2 Elettrodo
- 3 Distanza tra gli elettrodi

Candela secondo specifica:
BR7HS
Distanza tra gli elettrodi:
0.6–0.7 mm (0.024–0.028 in)

Per installare una candela:

- (1) Eliminare le tracce di sporco dai filetti, dall'isolatore e dalla superficie della guarnizione della candela.
- (2) Installare la candela, e poi serrarla alla coppia secondo specifica.

Coppia di serraggio:

Candela:

25.0 Nm (2.55 kgf-m, 18.4 ft-lb)

NOTA:

Se non si dispone di una chiave dinamometrica quando si installa una candela nuova, per stimare con buona approssimazione la correttezza della coppia di serraggio, avvitarla prima la candela con le dita e poi stringerla ancora di 1/4–1/2 giro con la chiave per candele del kit attrezzi in dotazione. Fare serrare la candela alla coppia corretta con una chiave dinamometrica il più presto possibile.

- (3) Eliminare le tracce di acqua e sporco dall'interno del cappuccio della candela.
- (4) Installare il cappuccio della candela premendolo finché è saldamente installato nella sua posizione originale.
- (5) Installare il cofano nella posizione originale.

HJU34441

Regolazione del cavo di comando starter

Verificare che il cavo di comando starter sia regolato correttamente.

Per regolare il cavo di comando starter:

- (1) Tirare il pomello di comando starter fino a quando si arresta, quindi rilasciarlo. Il pomello non dovrebbe spostarsi.
- (2) Se il pomello di comando starter rientra, serrare leggermente il dado di regolazione del pomello. Se il movimento del po-

Manutenzione

mello è difficoltoso, allentare leggermente il dado di regolazione.

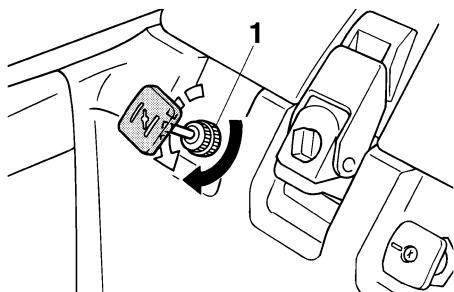

1 Dado di registro del pomello dello starter

HJU34463

Messa a punto del carburatore

HCJ00172

ATTENZIONE

Se la messa a punto del carburatore viene alterata da persone che non possiedono le dovute nozioni tecniche, può conseguirne uno scarso rendimento e il danneggiamento del motore.

Il carburatore è una parte vitale del motore e richiede regolazioni molto sofisticate. Sarebbe meglio affidare la maggior parte degli interventi di messa a punto ad un concessionario Yamaha, che possiede le conoscenze tecniche e l'esperienza necessarie per eseguirle. Tuttavia, il conducente può regolare il regime minimo del motore nell'ambito delle normali procedure di manutenzione.

HJU34471

Regolazione del regime minimo del motore

- (1) Mettere il mezzo in acqua.
- (2) Avviare il motore e farlo scaldare per 1 o 2 minuti.
- (3) Utilizzando un contagiri diagnostico, girare la vite di arresto della farfalla per regolare il regime minimo del motore secondo specifica. Girare la vite di arresto della farfalla in senso orario per aumentare il

regime minimo del motore o in senso antiorario per ridurre il regime minimo del motore.

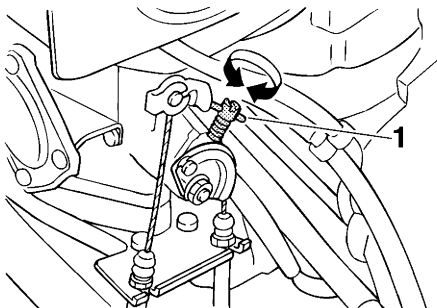

1 Vite di arresto della farfalla

Regime minimo motore:
1300 ±50 giri/min.

HJU34542

Dati tecnici

Capacità della moto d'acqua:

Numero massimo di persone a bordo:

1 persona

Dimensioni:

Lunghezza:

2240 mm (88.2 in)

Larghezza:

680 mm (26.8 in)

Altezza:

660 mm (26.0 in)

Peso a secco:

139 kg (306 lb)

Prestazioni:

Potenza massima (secondo ISO 8665/SAE

J1228):

48.50 kW a 6250 giri/min.

Consumo massimo di carburante:

29.0 L/h (7.7 US gal/h, 6.4 Imp.gal/h)

Autonomia a tutto gas:

0.62 ora

Velocità di traino:

1300 ±50 giri/min.

Motore:

Tipo di motore:

2 tempi

Numero di cilindri:

2

Cilindrata:

701 cm³

Alesaggio e corsa:

81.0 × 68.0 mm (3.19 × 2.68 in)

Rapporto di compressione:

7.2 : 1

Impianto di lubrificazione:

Carburante e olio premiscelati

Impianto di raffreddamento:

Acqua

Sistema di avviamento:

Elettrico

Sistema di accensione:

C.D.I.

Candela:

BR7HS

Distanza tra gli elettrodi:

0.6–0.7 mm (0.024–0.028 in)

Capacità della batteria:

12 V, 19.0 Ah

Sistema di carica:

Magnete-volano

Sistema di trasmissione:

Sistema di propulsione:

Idrogetto

Tipo di idrogetto:

Flusso assiale, monostadio

Senso rotazione girante:

In senso antiorario

Angolazione dell'ugello direzionale:

P1: 14.4+14.4 °

P2: 17.3+17.3 °

Carburante ed olio:

Carburante consigliato:

Benzina normale senza piombo

Numero di ottano minimo (PON):

86

Numero di ottano minimo (RON):

90

Olio motore consigliato:

Olio per motori fuoribordo YAMALUBE 2-W o

TC-W3 o equivalente

Rapporto di miscelazione carburante

(carburante : olio):

50 :1

Capacità totale del serbatoio del carburante:

18 L (4.8 US gal, 4.0 Imp.gal)

Capacità riserva del serbatoio del carburante:

5.5 L (1.5 US gal, 1.2 Imp.gal)

Risoluzione dei guasti

HJU34561

Individuazione dei guasti

In caso di problemi con la moto d'acqua, consultare la tabella di individuazione guasti per individuare la possibile causa.

Se non è possibile individuare la causa, consultare un concessionario Yamaha.

HJU34574

Tabella di individuazione guasti

GUASTO	POSSIBILE CAUSA		RIMEDIO	PAGINA
Il motore non si avvia (il motorino di avviamento non gira)	Interruttore di spegnimento di emergenza del motore	Forcella non inserita	Inserire la forcella	19
	Fusibile	Brucciato	Sostituire il fusibile e controllare il cablaggio	72
	Batteria	Scarica	Ricaricare	53
		Collegamenti dei morsetti allentati	Stringere a seconda della necessità	53
		Morsetti corrosi	Pulire o sostituire	53
Motorino di avviamento	Guasto	Incaricare dell'assistenza un concessionario Yamaha	—	
Il motore non si avvia (il motorino di avviamento gira)	Rubinetto del carburante	Girato su "OFF" (chiuso)	Girare la manopola del rubinetto del carburante su "ON" (aperto)	21
	Carburante	Esaurito	Rifornire prima possibile	29
		Vecchio o contaminato	Incaricare dell'assistenza un concessionario Yamaha	—
	Serbatoio del carburante	Presenza di acqua o di sporco	Incaricare dell'assistenza un concessionario Yamaha	—
	Candela	Sporca o difettosa	Sostituire	64
	Cappuccio della candela	Non collegato o allentato	Collegare correttamente	64
	Carter	Pieno d'acqua	Incaricare dell'assistenza un concessionario Yamaha	74
	Filtro carburante	Intasato o pieno d'acqua	Incaricare dell'assistenza un concessionario Yamaha	64
	Starter	Il pomello rientra da solo	Stringere il dado di registro del pomello	65

Risoluzione dei guasti

GUASTO	POSSIBILE CAUSA		RIMEDIO	PAGINA
Il motore gira in modo irregolare o si spegne	Carburante	Esaurito	Rifornire prima possibile	29
		Vecchio o contaminato	Incaricare dell'assistenza un concessionario Yamaha	—
		Troppo olio nella miscela	Correggere il rapporto di miscelazione benzina:olio a 50:1	28
	Starter	Il pomello è stato lasciato tirato verso l'esterno	Premerlo completamente	22
	Filtro carburante	Intasato o pieno d'acqua	Incaricare dell'assistenza un concessionario Yamaha	64
	Serbatoio del carburante	Presenza di acqua o di sporco	Incaricare dell'assistenza un concessionario Yamaha	—
	Candela	Sporca o difettosa	Sostituire	64
		Grado termico errato	Sostituire	64
		Distanza elettrodi errata	Sostituire	64
	Cappuccio della candela	Allentato	Collegare correttamente	64
		Fessurato, con strappi o danneggiato	Incaricare dell'assistenza un concessionario Yamaha	—
	Cablaggio elettrico	Collegamenti elettrici allentati	Incaricare dell'assistenza un concessionario Yamaha	—
	Carburatore	Regolazione errata del minimo	Incaricare dell'assistenza un concessionario Yamaha	—
		Intasato	Incaricare dell'assistenza un concessionario Yamaha	66

Risoluzione dei guasti

GUASTO	POSSIBILE CAUSA		RIMEDIO	PAGINA
La moto d'acqua rallenta o perde potenza	Cavitazione	Presa d'acqua dell'idrogetto intasata	Pulire	71
		Girante danneggiata o usurata	Incaricare dell'assistenza un concessionario Yamaha	71
	Surriscaldamento del motore	Presa d'acqua dell'idrogetto intasata	Pulire	71
	Filtro carburante	Intasato	Incaricare dell'assistenza un concessionario Yamaha	64
	Candela	Sporca o difettosa	Sostituire	64
		Grado termico errato	Sostituire	64
		Distanza elettrodi errata	Sostituire	64
	Cappucci delle candele	Allentato	Collegare correttamente	64
	Carburante	Vecchio o contaminato	Incaricare dell'assistenza un concessionario Yamaha	—

HJU34622

Procedure di emergenza

HJU34634

Pulizia della presa d'acqua dell'idrogetto e della girante

HWJ00782

AVVERTENZA

Prima di tentare di rimuovere alghe o detriti dalla presa d'acqua dell'idrogetto o dalla girante, spegnere il motore e rimuovere la forcella dall'interruttore di spegnimento di emergenza del motore. Il contatto con le parti rotanti dell'idrogetto potrebbe provocare lesioni gravi o il decesso.

Se alghe o detriti restano impigliati nella presa d'acqua dell'idrogetto o nella girante, può verificarsi il fenomeno della cavitazione, che provoca la diminuzione della spinta dell'idrogetto anche aumentando il regime motore. Se non si risolve il problema, il motore si surriscalda e potrebbe gripparsi. **ATTENZIONE:** Se alghe o detriti restano impigliati nella presa d'acqua dell'idrogetto, non utilizzare la moto d'acqua a velocità superiori a quella di traino prima di averli rimossi.

[HCJ00653]

Se la presa d'acqua dell'idrogetto o la girante sono intasati da alghe o detriti, ritornare a riva e controllare entrambi. Spegnerne sempre il

motore prima di tirare a secco la moto d'acqua.

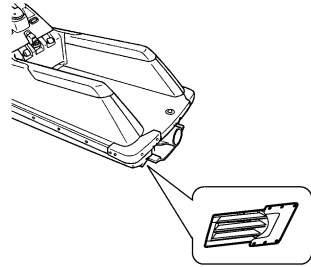
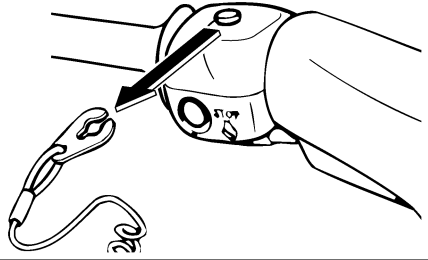

- (1) Posizionare un panno pulito o un'altra protezione adatta sotto la moto d'acqua per proteggerla da eventuali abrasioni o graffi. Girare la moto d'acqua su un lato come illustrato in figura. **ATTENZIONE:** Girare sempre la moto d'acqua sul lato sinistro. Quando si gira la moto d'acqua su un lato, sostenere la prua in modo da impedire che il manubrio si pieghi o si danneggi. [HCJ00661]

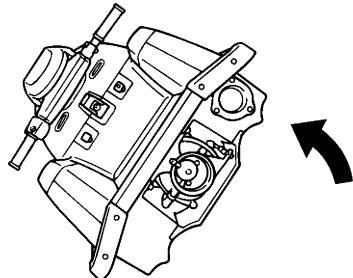

Risoluzione dei guasti

(2) Rimuovere le alghe o i detriti intorno alla presa d'acqua dell'idrogetto, dall'albero di trasmissione, dalla girante, dalla sede della pompa e dall'ugello direzionale.

Se la rimozione dovesse risultare difficoltosa, consultare il concessionario Yamaha di fiducia.

HJU34641

Avviamento in caso di batteria scarica

Se la batteria della moto d'acqua si è scaricata, si può avviare il motore con una batteria da 12 Volt e cavi di emergenza.

HJU34653

Collegamento dei cavi di emergenza

HWJ01250



Per evitare l'esplosione della batteria e danneggiamenti gravi dell'impianto elettrico:

- Non invertire i poli dei cavi di emergenza quando li si collega alle batterie.
- Non collegare il cavo di emergenza negativo (-) al morsetto negativo (-) della batteria della moto d'acqua.
- Non fare entrare in contatto il cavo di emergenza positivo (+) con il cavo di emergenza negativo (-).

(1) Collegare il cavo di emergenza positivo (+) ai morsetti positivi (+) di entrambe le batterie.

(2) Collegare una estremità del cavo di emergenza negativo (-) al morsetto negativo (-) della batteria esterna.

(3) Collegare l'altra estremità del cavo d'emergenza negativo (-) ad un bullone non verniciato sulla testata.

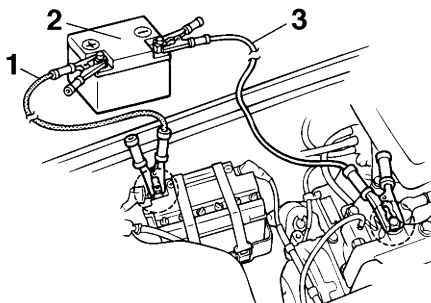

1 Cavo di emergenza positivo (+)

2 Batteria esterna

3 Cavo di emergenza negativo (-)

(4) Avviare il motore e poi scollegare i cavi invertendo le fasi della procedura sopra descritta. (Vedere pagina 19 per informazioni sull'avviamento del motore.)

HJU34673

Sostituzione del fusibile

Se un fusibile è bruciato, sostituirlo con il fusibile appropriato.

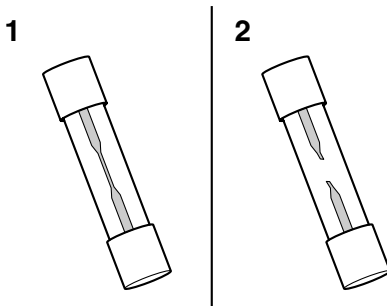

1 Fusibile in buone condizioni

2 Fusibile bruciato

Per sostituire il fusibile:

(1) Togliere il cofano. (Vedere pagina 24 per le procedure di rimozione ed installazione del cofano.)

(2) Svitare il tappo e toglierlo.

Risoluzione dei guasti

- (3) Estrarre il cavo rosso per estrarre il portafusibile dalla scatola dell'impianto elettrico.
- (4) Aprire il portafusibile e sostituire il fusibile con uno dell'ampereaggio corretto. **AVVERTENZA! Non usare fusibili con amperaggio superiore a quello raccomandato. L'installazione di un fusibile con amperaggio errato può provocare danni di vasta portata all'impianto elettrico e anche incendi.** [HWJ00801]

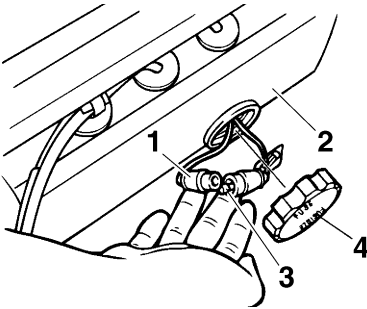

- 1 Portafusibile
- 2 Scatola dell'impianto elettrico
- 3 Fusibile
- 4 Tappo

Amperaggio del fusibile:
Fusibile batteria:
10 A

- (5) Inserire il portafusibile nella scatola dell'impianto elettrico.
- (6) Installare il tappo e serrarlo saldamente.
- (7) Installare il cofano nella posizione originale.

HJUJ34703

Rimorchio della moto d'acqua

HWJ00811

AVVERTENZA

- Il conducente dell'imbarcazione che rimorchia deve mantenere la velocità al minimo ed evitare il traffico o gli ostacoli

che potrebbero costituire un pericolo per il conducente della moto d'acqua.

- La cima di rimorchio deve essere lunga abbastanza da impedire la collisione della moto d'acqua con l'imbarcazione che la rimorchia in caso di riduzione della velocità di rimorchio.

Se il mezzo smette di funzionare in acqua, è possibile rimorchiarlo a riva.

Per rimorchiare la moto d'acqua:

Utilizzare una cima di rimorchio lunga tre volte la somma delle lunghezze dell'imbarcazione che rimorchia e della moto d'acqua.

- (1) Fissare saldamente la cima al golfare di prua della moto d'acqua da rimorchiare.

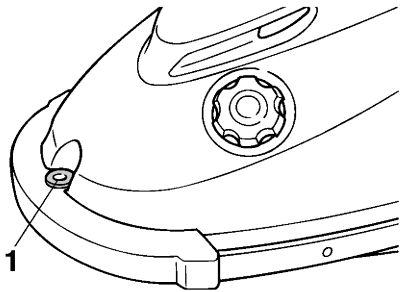

- 1 Golfare per cime di prua

- (2) Guidare la moto d'acqua con il peso del corpo supportato dalla piattaforma di guida. Mantenere la presa sul manubrio per bilanciare la moto d'acqua e mantenere la prua sollevata dall'acqua. **ATTENZIONE: Durante il rimorchio della moto d'acqua, la prua deve essere mantenuta sollevata dall'acqua, altrimenti l'acqua potrebbe inondare il vano motore o penetrare nel motore causando gravi danni.** [HCJ01330]

Trainare la moto d'acqua a 5 mph (8 km/h) o meno. **ATTENZIONE: Rimorchiare la moto d'acqua a 5 mph (8 km/h) o meno, altrimenti l'acqua potrebbe inondare il vano**

Risoluzione dei guasti

motore o penetrare nel motore causando gravi danni. [HCJ01320]

HJU34733

Moto d'acqua sommersa

Se la moto d'acqua è sommersa o inondata d'acqua, scaricare l'acqua dal vano motore. Poi, fare controllare la moto d'acqua da un concessionario Yamaha al più presto possibile.

- (1) Togliere la moto d'acqua dall'acqua, e poi togliere il cofano.
- (2) Girare la manopola del rubinetto del carburante su "OFF" (chiuso).
- (3) Girare la moto d'acqua di quanto basta a scaricare l'acqua dal vano motore.
ATTENZIONE: Se si gira la moto d'acqua sul lato dopo aver tolto il cofano, c'è il rischio di danneggiare il piantone dello sterzo. Usare due persone per garantire un sostegno sufficiente a non danneggiare il piantone dello sterzo. [HCJ00701]
- (4) Raddrizzare nuovamente la moto d'acqua.
- (5) Fare revisionare la moto d'acqua da un concessionario Yamaha al più presto possibile. **ATTENZIONE: Ricordarsi di fare controllare la moto d'acqua da un concessionario Yamaha. Altrimenti il motore potrebbe danneggiarsi seriamente.** [HCJ00791]

A		G	
Acceleratore, leva	20	Glossario, moto d'acqua	16
Accostamento a riva della moto d'acqua	50	Golfare per cime di poppa	25
Acqua di sentina, controllo	36	Golfare per cime di prua	25
Acqua di sentina, scarico	30	Guasti, individuazione	68
Acqua di sentina, scarico in acqua	30	Guida, posizioni	41
Angolazione dell'ugello direzionale, regolazione	60	I	
Arresto della moto d'acqua	46	Identificazione, numeri	1
Avviamento, interruttore	19	Imparare a conoscere la moto d'acqua	41
B		Imparare ad usare la moto d'acqua	41
Batteria, assistenza	53	Impianto di alimentazione, controlli	35
Batteria, avviamento se scarica	72	Incustodita, moto d'acqua	44
Batteria, controlli	36	Individuazione dei guasti, tabella	68
Borsa portaoggetti	25	Interruttori, controlli	39
Borsa portaoggetti, controlli	39	K	
C		Kit utensili in dotazione	59
Candele, controllo	64	L	
Capovolta, moto d'acqua	49	Leva dell'acceleratore, controlli	38
Carburante	28	Limitazioni poste ai potenziali conducenti della moto d'acqua	8
Carburatore, messa a punto	66	Livello carburante, controllo	36
Cavi di emergenza, collegamento	72	Lubrificazione	56
Cofano	24	Lungo termine, rimessaggio	56
Cofano, controllo	39	M	
Componenti principali, ubicazione	17	Manopola del rubinetto del carburante	21
Condotti dell'acqua di raffreddamento, lavaggio	52	Manutenzione	59
Contentore dell'estintore	26	Messa in acqua della moto d'acqua	42
Contentore dell'estintore, controlli	39	Miscelazione di carburante ed olio	28
D		Moto d'acqua, caratteristiche	13
Dopo aver tolto la moto dall'acqua	51	Moto d'acqua, come usare la	41, 44
Dopo l'utilizzo, controlli	40	Moto d'acqua, funzioni di controllo	19
Dotazione	24	Moto d'acqua sommersa	74
Dotazioni di sicurezza, controllo	39	Motore, controllo	36
E		Motore in acqua, avviamento	42
Elenco dei controlli prima dell'utilizzo	33	Motore, interruttore di spegnimento	19
Emergenza, procedure	71	Motore, interruttore di spegnimento di emergenza	19
Equipaggiamento consigliato	12	Motore, numero di serie	1
Estintore, controllo	40	N	
Etichette, altre	7	Navigazione, limitazioni	9
Etichette, importanti	3	Navigazione sicura, regole	14
F		Numero di identificazione della moto d'acqua (CIN)	1
Filtro carburante, controllo	64	O	
Fusibile, sostituzione	72	Olio per motori a 2 tempi	28

Indice

Operazioni dopo l'utilizzo	52	Trasporto	31
P		U	
Partenza	47	Uscita di controllo dell'acqua di raffreddamento	22
Pericolo, etichette	4	Uscita di controllo dell'acqua di raffreddamento, controllo	40
Piantone dello sterzo, controllo	37	Utilizzo in zone in cui si accumulano alghe	51
Presca d'acqua dell'idrogetto, controlli	39	Utilizzo responsabile della moto d'acqua	15
Presca d'acqua dell'idrogetto e girante, pulizia	71	V	
Prima dell'utilizzo, controlli	35	Vano motore, controllo	35
Prima dell'utilizzo, punti da controllare	35	Virata, sistema	20
Principale, numero di identificazione (PRI-ID)	1	Virate, esecuzione	44
Pulizia	56		
Pulizia della moto d'acqua	53		
Punti di lubrificazione	64		
R			
Regime minimo del motore, regolazione	66		
Requisiti carburante e olio motore	28		
Requisiti per l'utilizzo	10		
Rimorchio della moto d'acqua	73		
Rischi, informazioni	13		
Rodaggio	32		
Ruggine, protezione	57		
S			
Salita a bordo e partenza in acque basse	47		
Salita a bordo e partenza in acque profonde	48		
Scafo e ponte, controllo	39		
Separatore acqua	22		
Separatore d'acqua, controllo	36		
Serbatoio del carburante, rifornimento	29		
Sistema dello sterzo, controlli	37		
Sistema di segnalazione del surriscaldamento motore	23		
Spegnere il motore	44		
Starter, pomello di comando	22		
Starter, regolazione cavo di comando	65		
Sterzo, piantone	21		
Sterzo, regolazione attrito	59		
T			
Tabella di manutenzione periodica	63		
Tirante di spegnimento di emergenza del motore, controllo	38		



Stampato in Giappone
Giugno 2009-0.3 × 1 CR

Stampato su carta riciclata