



**2008 WaveRunner  
VX  
VX Deluxe  
VX Cruiser**

**MANUALE DEL  
PROPRIETARIO/CONDUCENTE**

---

**YAMAHA MOTOR CO., LTD.**  
F1K-F8199-73-H0

**PRIMA DI UTILIZZARE LA MOTO D'ACQUA, LEGGERE ATTENTAMENTE IL  
PRESENTE MANUALE DEL PROPRIETARIO/CONDUCENTE.**

# Informazioni importanti contenute nel manuale

---

HJU30122

## Dichiarazione di conformità per moto d'acqua (PWC) con i requisiti della Direttiva 94/25/CE come modificata dalla Direttiva 2003/44/CE

Revisione n.:

**Nome del produttore della moto d'acqua:**

YAMAHA MOTOR CO., LTD.

---

**Indirizzo:** 2500 Shingai

---

**Città:** Iwata, Shizuoka **CAP:** 438-8501

---

**Paese:** Japan

---

**Nome del rappresentante autorizzato (se applicabile):**

YAMAHA MOTOR EUROPE N.V.

---

**Indirizzo:** Koolhovenlaan 101

---

**Città:** Schiphol-Rijk **CAP:** 1119 NC

---

**Paese:** Paesi Bassi

---

**Nome dell'Ente Notificato per l'accertamento delle emissioni sonore:** Luxcontrol SA

**Indirizzo:** 1, avenue des Terres Rouges BP 349

---

**Città:** Esch-sur-Alzette **CAP:** L-4004

---

**Paese:** Lussemburgo **Numero ID:** 0882

---

**Nome dell'Ente Notificato per l'accertamento delle emissioni di scarico:** Luxcontrol SA

**Indirizzo:** 1, avenue des Terres Rouges BP 349

---

**Città:** Esch-sur-Alzette **CAP:** L-4004

---

**Paese:** Lussemburgo **Numero ID:** 0882

---

**Numero del certificato di controllo del tipo CE (se applicabile):** LC\*2003/44\*10016

---

# Informazioni importanti contenute nel manuale

Moduli per l'accertamento della conformità utilizzati:

per la costruzione: A  Aa  B+C  B+D  B+E  B+F  G  H

per le emissioni sonore: Aa  G  H

per le emissioni di scarico: B+C  B+D  B+E  B+F  G  H

Altre Direttive Comunitarie applicate:

**Direttiva 89/336/CEE relativa alla compatibilità elettromagnetica (CEM),  
utilizzando le seguenti norme, per l'emissione CISPR12:1997, per  
l'immunità generica EN61000-6-2:2001**

## DESCRIZIONE DEL MEZZO

Numero di identificazione del modello, a partire da

U S - Y A M A 2 4 8 1 H 7 0 8 -

Nome del modello / Nome commerciale:

Categoria di progetto:  C  D

**VX1100A-G / VX Cruiser, VX1100B-G / VX Deluxe, VX1100-G / VX**

## IDENTIFICAZIONE DEL MOTORE/DEI MOTORI COPERTI DALLA PRESENTE DICHIARAZIONE DI CONFORMITÀ

Ciclo combustione:  2 tempi  4 tempi

Numero(i) unico(i) di identificazione motore o codice(i) della famiglia di motori	Certificato di controllo del tipo CE (per lo scarico)
6D3	LC*2003/44*10016

REQUISITI ESSENZIALI	norme	altro documento/ metodo normativo	file tecnico	Specificare più dettagliatamente (* = norma vincolante)
I.A progettazione e costruzione	<input checked="" type="checkbox"/>	<input type="checkbox"/>	<input checked="" type="checkbox"/>	EN ISO 13590
I.B emissioni di scarico	<input checked="" type="checkbox"/> *	<input type="checkbox"/>	<input checked="" type="checkbox"/>	*EN ISO 8178-1:1996
I.C emissioni sonore	<input checked="" type="checkbox"/> *	<input type="checkbox"/>	<input checked="" type="checkbox"/>	*EN ISO 14509

La presente dichiarazione di conformità è stata emessa sotto l'unica responsabilità del produttore della moto d'acqua. Dichiaro per conto del produttore della moto d'acqua che il modello del mezzo ed il motore/i motori citati sopra sono conformi a tutti i requisiti essenziali applicabili nel modo specificato e sono conformi al tipo per cui è stato emesso il certificato (sono stati emessi i certificati) di controllo del tipo CE.

**Nome / posizione:** T. Tsuchiya / Presidente della YAMAHA MOTOR EUROPE N.V.

(identificazione della persona autorizzata a firmare per conto  
del produttore della moto d'acqua o del suo rappresentante autorizzato)

Firma: \_\_\_\_\_

(o sigla equivalente)

**Data e luogo di emissione:** 1° / Agosto / 2007, Schiphol-Rijk, Paesi Bassi

# Informazioni importanti contenute nel manuale

HJU30190

## Al proprietario/conducente

Grazie per aver scelto una moto d'acqua Yamaha.

Questo Manuale del proprietario/conducente contiene informazioni utili per l'utilizzo, la manutenzione e l'assistenza corretti. Per eventuali chiarimenti sul funzionamento o la manutenzione della vostra moto d'acqua, rivolgetevi ad un concessionario Yamaha.

Questo manuale non è un corso di navigazione sicura o di nautica. Se questa è la vostra prima moto d'acqua o se avete cambiato la vostra moto d'acqua con una con la quale non avete dimestichezza, per la vostra comodità e sicurezza, vi preghiamo di sottoporvi ad un'adeguata preparazione prima di utilizzarla. Inoltre, qualsiasi concessionario Yamaha o club nautico potrà consigliarvi scuole nautiche o istruttori competenti.

Poiché la Yamaha persegue una politica basata sulla continua ottimizzazione dei propri prodotti, è possibile che il modello in vostro possesso non corrisponda esattamente a quanto descritto in questo Manuale del proprietario/conducente. I dati tecnici possono variare senza preavviso.

Questo manuale deve essere considerato come parte integrante della moto d'acqua e deve accompagnarla sempre, anche in caso di successiva rivendita.

In questo manuale, le informazioni particolarmente importanti sono state evidenziate come segue:

 Questo simbolo di pericolo significa **ATTENZIONE! STARE ATTENTI! È COINVOLTA LA VOSTRA SICUREZZA!**

HWJ00070

## **AVVERTENZA**

**Il mancato rispetto di una AVVERTENZA può comportare infortuni gravi o il deces-**

**so del conducente, dei passeggeri, di persone presenti nelle vicinanze, o degli addetti al controllo o alla riparazione della moto d'acqua.**

HCU00090

## **ATTENZIONE:**

**Un richiamo di ATTENZIONE indica la necessità di precauzioni particolari da prendersi per evitare di danneggiare la moto d'acqua.**

## **NOTA:**

Una NOTA fornisce informazioni utili per facilitare o chiarire le varie procedure.

HJU30230

### **WaveRunner VX/VX Deluxe/VX Cruiser MANUALE DEL PROPRIETARIO/CON- DUCENTE**

**©2007 Yamaha Motor Co., Ltd.**

**Prima Edizione, giugno 2007**

**Tutti i diritti riservati.**

**Qualsiasi riproduzione o uso non auto-  
rizzato**

**senza il permesso scritto di  
Yamaha Motor Co., Ltd  
sono espressamente vietati.**

**Stampato in USA**

# Contenuti

---

<b>Etichette importanti.....</b>	<b>1</b>	Interruttore di spegnimento di emergenza del motore .....	26
Numeri di identificazione .....	1	Interruttore di avviamento .....	27
Numero principale di identificazione (PRI-ID) .....	1	Leva dell'acceleratore .....	27
Numero di identificazione della moto d'acqua (CIN) .....	1	Uscita di controllo dell'acqua di raffreddamento .....	27
Numero di serie del motore .....	1	Sistema di virata .....	28
Informazioni sul modello .....	2	Leva del cambio (per VX Deluxe/VX Cruiser) .....	29
Targhetta del fabbricante .....	2	Maniglia tientibene .....	29
Etichette importanti .....	3	Golfare di prua .....	30
Etichette di pericolo .....	4	Golfari di poppa .....	30
Altre etichette .....	7	Sistema gestione motore Yamaha (YEMS) .....	30
<b>Informazioni sulla sicurezza.....</b>	<b>9</b>	Sistema antifurto Yamaha/modalità regime ridotto (per VX Deluxe/VX Cruiser) .....	30
Limitazioni poste ai potenziali conducenti della moto d'acqua ....	9	Centro informativo multifunzione ....	32
Limitazioni alla navigazione .....	10	Gavone e cassetino portaoggetti ....	37
Requisiti per l'utilizzo della moto d'acqua .....	11	<b>Istruzioni per l'uso .....</b>	<b>40</b>
Equipaggiamento consigliato .....	14	Carburante ed olio .....	40
Informazioni sui rischi .....	14	Benzina .....	40
Caratteristiche della moto d'acqua .....	15	Olio motore .....	41
Sci d'acqua .....	16	Rifornimento del serbatoio del carburante .....	41
Regole per una navigazione sicura .....	18	Controlli prima dell'utilizzo .....	42
Utilizzo responsabile della moto d'acqua .....	19	Elenco dei controlli prima dell'utilizzo .....	42
<b>Caratteristiche e funzioni .....</b>	<b>20</b>	Punti da controllare prima dell'utilizzo .....	44
Ubicazione dei componenti principali .....	20	Utilizzo della moto d'acqua .....	52
Utilizzo dei comandi ed altre funzioni .....	24	Rodaggio .....	52
Sella .....	24	Messa in acqua della moto d'acqua .....	52
Cofano .....	24	Avviamento del motore .....	53
Tappo del bocchettone del serbatoio del carburante .....	25	Spegnere il motore .....	54
Telecomando (per VX Deluxe/VX Cruiser) .....	25	Moto d'acqua incustodita .....	54
Interruttore di spegnimento motore .....	26	Come usare la vostra moto d'acqua .....	55
		Imparare a conoscere la moto d'acqua .....	55
		Imparare ad usare la moto d'acqua .....	55

Trasporto di passeggeri .....	56	Impianto di iniezione del carburante .....	80
Partenza della moto d'acqua .....	56	<b>Dati tecnici .....</b>	<b>81</b>
Salita a bordo e partenza in acque profonde .....	58	Dati tecnici .....	81
Moto d'acqua capovolta .....	61	<b>Risoluzione dei guasti .....</b>	<b>82</b>
Esecuzione di virate .....	62	Individuazione dei guasti .....	82
Arresto della moto d'acqua .....	63	Tabella di individuazione guasti .....	82
Accostamento a riva della moto d'acqua .....	64	Procedure di emergenza .....	85
Ormeaggio della moto d'acqua .....	64	Pulizia della presa d'acqua dell'idrogetto e della girante .....	85
Retromarcia su vie di navigazione (per VX Deluxe/VX Cruiser) .....	64	Avviamento in caso di batteria scarica .....	86
Utilizzo in acque agitate .....	65	Sostituzione dei fusibili .....	87
Operazioni dopo l'utilizzo .....	65	Rimorchio della moto d'acqua .....	88
Trasporto .....	66	Moto d'acqua sommersa .....	88
<b>Manutenzione ed assistenza .....</b>	<b>67</b>		
Rimessaggio .....	67		
Lavaggio dell'impianto di raffreddamento .....	67		
Lubrificazione .....	68		
Impianto di alimentazione .....	68		
Batteria .....	69		
Pulizia della moto d'acqua .....	70		
<b>Manutenzione e regolazioni .....</b>	<b>70</b>		
Manuale del proprietario/conduttore e kit di utensili in dotazione .....	71		
Tabella di manutenzione periodica .....	72		
Controllo dell'impianto di alimentazione .....	74		
Olio motore e filtro dell'olio .....	74		
Cartuccia del filtro dell'aria .....	75		
Controllo dell'angolazione dell'ugello direzionale .....	75		
Controllo del cavo del cambio (per VX Deluxe/VX Cruiser) .....	75		
Controllo e regolazione del cavo dell'acceleratore .....	76		
Pulizia e regolazione delle candele .....	77		
Punti di lubrificazione .....	78		
Controllo della batteria .....	78		

# Etichette importanti

HJU36450

## Numeri di identificazione

Annotare il numero principale di identificazione (PRI-ID), il numero di identificazione della moto d'acqua (CIN) ed il numero di serie del motore negli spazi previsti per l'assistenza quando si ordinano i ricambi presso i concessionari Yamaha. Inoltre annotare e conservare altrove questi numeri di identificazione che potrebbero essere utili in caso di furto della moto d'acqua.

HJU30281

## Numero principale di identificazione (PRI-ID)

Il numero principale di identificazione PRI-ID è impresso su una targhetta applicata all'interno del vano motore.

### MODELLO:

VX1100-G (VX)

VX1100B-G (VX Deluxe)

VX1100A-G (VX Cruiser)

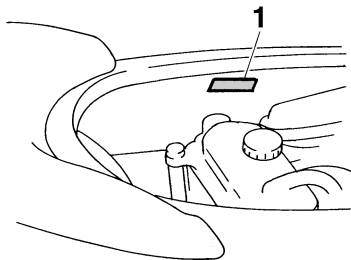

1 Ubicazione del numero principale di identificazione (PRI-ID)

MODEL	<input type="text"/>	PRI-ID.	<input type="text"/>
YAMAHA MOTOR CO., LTD. ASSEMBLED IN U.S.A. FROM AMERICAN AND JAPANESE COMPONENTS. ASSEMBLÉ AUX ÉTATS-UNIS DE PIÈCES AMÉRICAINES ET JAPONAISES.			

F1K -

HJU36550

## Numero di identificazione della moto d'acqua (CIN)

Il numero di identificazione della moto d'acqua CIN sul ponte di poppa.

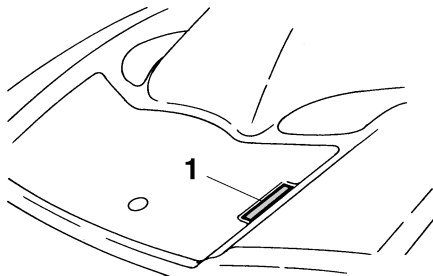

1 Posizione del numero di identificazione della moto d'acqua (CIN)

US-YAM

HJU30310

## Numero di serie del motore

Il numero di serie del motore è stampato su una etichetta applicata al gruppo motore.

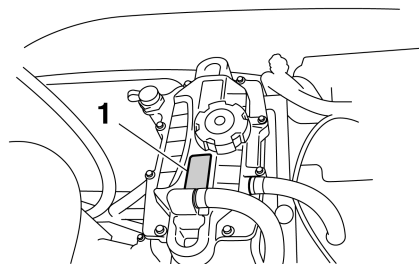

1 Ubicazione del numero di serie del motore

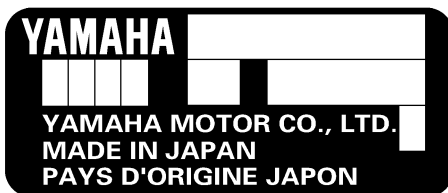



HJU30320

## Informazioni sul modello

HJU30330

### Targhetta del fabbricante

Parte delle informazioni è riportata sulla targhetta del fabbricante applicata sulla moto d'acqua. La spiegazione dettagliata di queste informazioni è riportata nelle relative sezioni del presente manuale.

vate, che corrisponde circa all'altezza dell'onda stimata da un osservatore esperto. Tuttavia, alcune onde avranno un'altezza doppia.

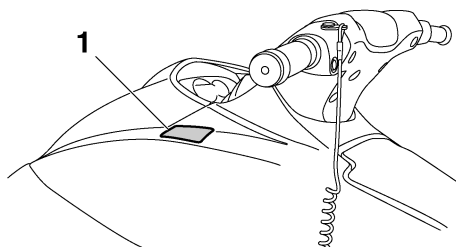

1 Ubicazione della targhetta del produttore

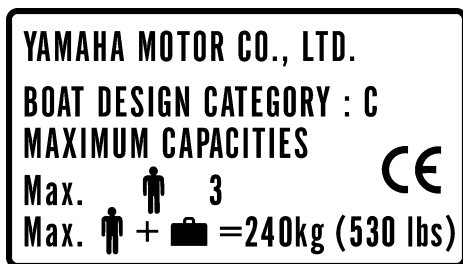

La categoria di questa moto d'acqua è: C  
Categoria C:

Questa moto d'acqua è stata progettata per funzionare in condizioni di vento fino a forza 6 e con le onde da esso generate (altezza significativa onde fino a 2 m (6.56 ft); vedere la seguente NOTA). Condizioni simili si possono incontrare nelle acque interne esposte, negli estuari e nelle acque costiere in condizioni climatiche moderate.

**NOTA:** \_\_\_\_\_

L'altezza significativa dell'onda coincide con l'altezza media di un terzo delle onde più ele-

# Etichette importanti

HJU30450

## Etichette importanti

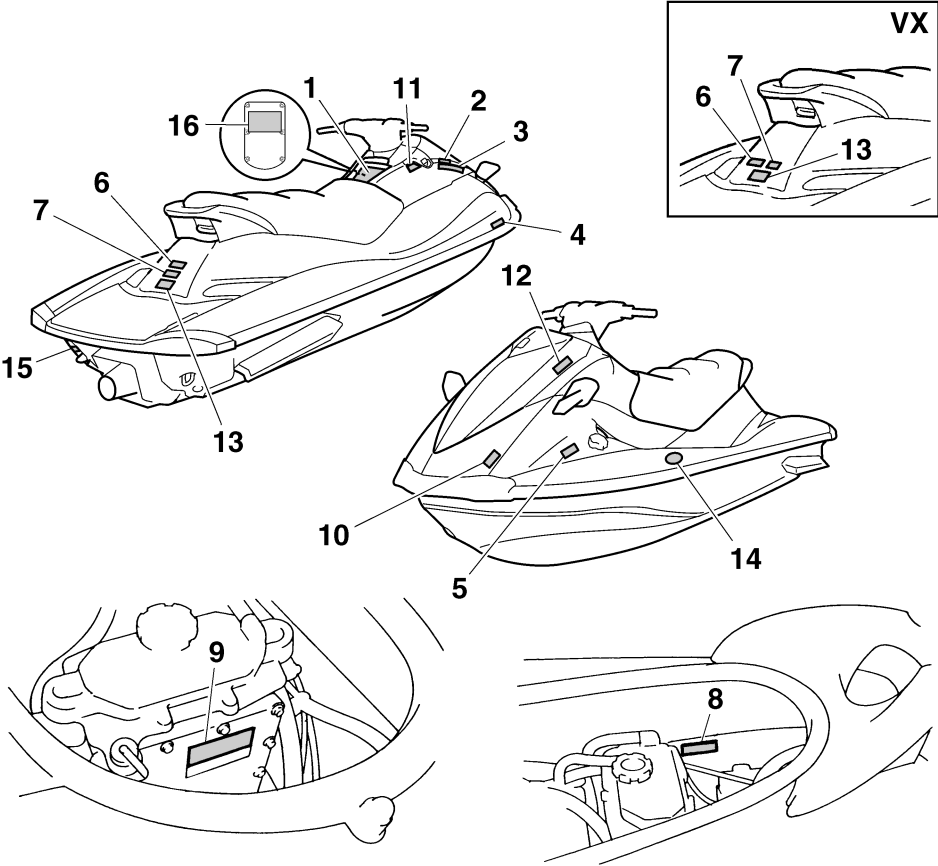

HJU35910

## Etichette di pericolo

1

### WARNING

To reduce the risk of SEVERE INJURY or DEATH:

#### WEAR A PERSONAL FLOTATION DEVICE (PFD).

All riders must wear an authority-approved PFD that is suitable for personal watercraft (PWC) use.

**WEAR PROTECTIVE CLOTHING.** Severe internal injuries can occur if water is forced into body cavities as a result of falling into water or being near jet thrust nozzle. Normal swimwear does not adequately protect against forceful water entry into rectum or vagina. All riders must wear a wet suit bottom or clothing that provides equivalent protection (See Owner's Manual).

Footwear, gloves, and goggles/glasses are recommended.

**KNOW BOATING LAWS.** Yamaha Motor Co., Ltd. recommends a minimum operator age of 16 years old. Know the operator age and training requirements for your state. A boating safety course is recommended and may be required in your state.

**ATTACH ENGINE SHUT-OFF CORD (LANYARD)** to wrist and keep it free from handlebars so that engine stops if operator falls off. After riding, remove cord from PWC to avoid unauthorized use by children or others.



**RIDE WITHIN YOUR LIMITS AND AVOID AGGRESSIVE MANEUVERS** to reduce the risk of loss of control, ejection, and collision. This is a high performance boat - not a toy. Sharp turns or jumping wakes or waves can increase the risk of back/spinal injury (paralysis), facial injuries, and broken legs, ankles, and other bones. Do **not** jump wakes or waves.

**DO NOT APPLY THROTTLE WHEN ANYONE IS AT REAR OF PWC** - turn engine off or keep engine at idle. Water and/or debris exiting jet thrust nozzle can cause severe injury.

**KEEP AWAY FROM INTAKE GRATE** while engine is on. Items such as long hair, loose clothing, or PFD straps can become entangled in moving parts resulting in severe injury or drowning.

**NEVER RIDE AFTER CONSUMING DRUGS OR ALCOHOL**

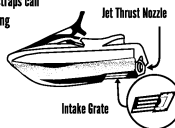

READ AND FOLLOW OWNER'S MANUAL

### WARNING

Collisions result in more **INJURIES AND DEATHS** than any other type of accident for personal watercraft (PWC).

**TO AVOID COLLISIONS:**

**SCAN CONSTANTLY** for people, objects, and other watercraft. Be alert for conditions that limit your visibility or block your vision of others.

**OPERATE DEFENSIVELY** at safe speeds and keep a safe distance away from people, objects, and other watercraft.

- Do not follow directly behind PWCs or other boats.
- Do not go near others to spray or splash them with water.
- Avoid sharp turns or other maneuvers that make it hard for others to avoid you or understand where you are going.
- Avoid areas with submerged objects or shallow water.

**TAKE EARLY ACTION** to avoid collisions. Remember, PWCs and other boats **do not have brakes**.

**DO NOT RELEASE THROTTLE WHEN TRYING TO STEER** away from objects - **you need throttle to steer**.

Always check throttle and steering controls for proper operation before starting PWC.

Follow navigation rules and state/province and local laws that apply to PWCs. See Owner's Manual for more information.

YAMAHA



FIKU41B1-11

# Etichette importanti

2

**▲ AVERTISSEMENT**

Les collisions sont la cause principale des BLESSURES ET DÉCÈS d'utilisateurs de scooters des mers. **POUR ÉVITER LES COLLISIONS: ÊTRE CONSTAMMENT à l'affût de personnes, d'objets et d'autres bateaux. Être conscient des conditions limitant sa visibilité ou celle des autres embarcations.**

**PILOTER AVEC PRUDENCE** à des vitesses raisonnables et garder une distance de sécurité entre le scooter et toute personne, objet et embarcation.

- Ne pas suivre une autre embarcation de trop près.
- Ne pas se rapprocher d'autrui en vue de l'éclabousser.
- Éviter les virages brusques ou toute manœuvre qui risque de mettre un autre pilote en danger ou qui l'empêche de pouvoir déterminer clairement la direction que l'on prend.
- Éviter les endroits où flottent des objets et les eaux peu profondes.

**REAGIR RAPIDEMENT** en vue d'éviter les collisions. Garder à l'esprit que les bateaux n'ont pas de freins.

**NE PAS LÂCHER LES GAZ LORSQUE L'ON ESSAIE DE S'ÉLOIGNER** d'objets ou une boussie est nécessaire à la direction du scooter des mers. Toujours s'assurer avant le départ que l'accélérateur et la direction fonctionnent correctement. Suivre les lois de navigation ainsi que les législations nationales, provinciales et locales concernant les scooters des mers. Voir le manuel d'utilisation pour plus d'informations.

YAMAHA

F1B-U41B2-01

3

**▲ AVERTISSEMENT**

Afin de limiter les risques de BLESSURES GRAVES, voire MORTELLES: **PORTER UN GILET DE SAUVETAGE.** Tout utilisateur doit porter un gilet de sauvetage homologué pour les scooters des mers. **PORTER DES VÊTEMENTS PROTÉCTEURS.** Le choc infligé par la pénétration forcée d'eau dans les orifices corporels lors d'une chute ou lors du contact avec le jet d'eau de la pompe risque de provoquer des lésions graves. Le port d'un simple maillot de bain ne constitue pas une protection adéquate contre la pénétration de l'eau dans le rectum et/ou le vagin. Tout utilisateur doit porter le bandon d'une tenue de plongée ou tout autre vêtement offrant une protection semblable. (Voir le manuel d'utilisation.) Le port de chaussures, de gants et de lunettes de plongée est recommandé. **CONNAÎTRE LES LOIS DE NAVIGATION:** La Yamaha Motor Co., Ltd. recommande la limite d'âge de pilotage de 16 ans. Vérifier l'âge du pilote ainsi que les exigences quant à l'âge prévues par la législation locale. Il est préférable, et parfois requis par certaines législations, de suivre un cours de sécurité maritime. **ATTACHER LA LANIÈRE DE L'INTERRUPTEUR D'ARRÊT DU MOTEUR** au poignet et l'éloigner du guidon afin que le moteur se coupe bien en cas de chute. Après utilisation, retirer la lanière du scooter afin de prévenir toute utilisation par des enfants ou des personnes non autorisées.

YAMAHA

F1B-U41B1-21



4

**▲ AVERTISSEMENT**

Afin de limiter les risques de BLESSURES GRAVES, voire MORTELLES:

**RESPECTER SES LIMITES ET ÉVITER LES MANŒUVRES BRUTALES** afin de limiter tout risque de perte de contrôle, d'éjection et de collision. Il s'agit d'un véhicule à hautes performances et pas d'un jouet. Des virées brusques ou le saut de sillages ou de vagues accroît le risque de blessures au dos, voire de paralysie, de blessures au visage et de fractures diverses. **Ne jamais sauter des sillages ni des vagues.**

**NE PAS DONNER DES GAZ LORSQU'UN SE TROUVE DERRIÈRE LE VÉHICULE:** couper le moteur ou laisser tourner au ralenti. Eau et/ou débris projetés par la pompe pourraient causer des blessures graves.

**NE PAS S'APPROCHER DE LA GRILLE D'ADMISSION** lorsque le moteur tourne. Cheveux longs, vêtements amples ou lanières de gilet de sauvetage risquent d'être happés, ce qui pourrait provoquer des blessures, ou même une noyade.

**NE JAMAIS PILOTER APRÈS AVOIR ABSORBÉ DE L'ALCOOL, DES DROGUES OU CERTAINS MÉDICAMENTS.**

**LIRE ET RESPECTER LES INSTRUCTIONS DONNÉES DANS LE MANUEL D'UTILISATION.**

YAMAHA

F1B-U41B1-31

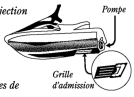

**▲ AVERTISSEMENT**

Afin de limiter les risques de BLESSURES GRAVES, voire MORTELLES:

**RESPECTER SES LIMITES ET ÉVITER LES MANŒUVRES BRUTALES** afin de limiter tout risque de perte de contrôle, d'éjection et de collision. Il s'agit d'un véhicule à hautes performances et pas d'un jouet. Des virées brusques ou le saut de sillages ou de vagues accroît le risque de blessures au dos, voire de paralysie, de blessures au visage et de fractures diverses. **Ne jamais sauter des sillages ni des vagues.**

**NE PAS DONNER DES GAZ LORSQU'UN SE TROUVE DERRIÈRE LE VÉHICULE:** couper le moteur ou laisser tourner au ralenti. Eau et/ou débris projetés par la pompe pourraient causer des blessures graves.

**NE PAS S'APPROCHER DE LA GRILLE D'ADMISSION** lorsque le moteur tourne. Cheveux longs, vêtements amples ou lanières de gilet de sauvetage risquent d'être happés, ce qui pourrait provoquer des blessures, ou même une noyade.

**NE JAMAIS PILOTER APRÈS AVOIR ABSORBÉ DE L'ALCOOL, DES DROGUES OU CERTAINS MÉDICAMENTS.**

**LIRE ET RESPECTER LES INSTRUCTIONS DONNÉES DANS LE MANUEL D'UTILISATION.**

YAMAHA

F0V-U41B1-31



5

5

<p align="center"><b>▲ WARNING</b></p> <p>Gasoline is highly flammable and explosive. A fire or explosion could cause severe injury or death. Shut engine off. Refuel in well ventilated area away from flames or sparks. Do not smoke. Avoid spilling gasoline. Wipe up spilled gasoline immediately. Remove all seats to ventilate fuel vapors from engine compartment before starting engine. Do not start engine if there is a fuel leak or a loose electrical connection.</p>	<p align="center"><b>▲ AVERTISSEMENT</b></p> <p><i>L'essence est très inflammable et explosive. Un incendie ou une explosion risquent de provoquer des blessures graves, voire mortelles. Couper le moteur. Faire le plein dans un endroit bien aéré et éloigné de toute flamme ou étincelle. Ne pas fumer. Éviter de renverser de l'essence. Essuyer immédiatement toute coulure d'essence. Déposer les selles pour évacuer les vapeurs d'essence du compartiment du moteur avant de mettre le moteur en marche. Ne jamais mettre le moteur en marche en cas de fuite d'essence ou si un branchement électrique est desserré.</i></p>
<b>REGULAR UNLEADED GASOLINE ONLY</b>	<b>ESSENCE NORMALE SANS PLOMB UNIQUEMENT</b>

F1B-U415B-11  
F1S-U415B-11

6

<p align="center"><b>▲ WARNING</b></p> <p><b>Do not use cleat or grips to lift PWC. PWC could fall, which could result in severe injury.</b></p>
<p align="center"><b>▲ AVERTISSEMENT</b></p> <p><b>Ne pas soulever le scooter à l'aide du taquet ou des poignées. Le scooter pourrait tomber et provoquer des blessures graves.</b></p>



(F0V-U41E1-41)  
(F1S-U41E1-11)

7

<p align="center"><b>▲ WARNING</b></p> <ul style="list-style-type: none"> <li>• Severe internal injuries can occur if water is forced into body cavities as a result of being near jet thrust nozzle.</li> <li>• Wear a wetsuit bottom or clothing that provides equivalent protection.</li> <li>• Do not board PWC if operator is applying throttle.</li> </ul>
<p align="center"><b>▲ AVERTISSEMENT</b></p> <ul style="list-style-type: none"> <li>• Le choc infligé par la pénétration forcée d'eau dans les orifices corporels lors du contact avec le jet de la pompe risque de provoquer des lésions graves.</li> <li>• Porter le pantalon d'une tenue de plongée ou tout autre vêtement offrant une protection semblable.</li> <li>• Ne pas embarquer lorsque la pilote donne des gaz.</li> </ul>

(F0V-U41E1-41)  
(F1S-U41E1-11)

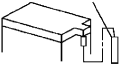
8

<p align="center"><b>▲ WARNING</b></p> <p>Be sure to connect breather hose to battery. Fire or explosion could result if not connected properly.</p>	<p align="center">Breather hose</p> 
<p align="center"><b>▲ AVERTISSEMENT</b></p> <p>Bien veiller à brancher la durit de mise à l'air à la batterie. Un mauvais branchement risque d'être à l'origine d'un incendie ou d'une explosion.</p>	<p align="center">Mise à l'air</p> 

YAMAHA

F0V-U41DB-12

9

<p align="center"><b>▲ WARNING / AVERTISSEMENT / 警告</b></p> <p><b>Do not touch or remove electrical parts when starting or running the engine.</b></p>
<p><b>Ne pas toucher ou retirer les pièces électriques lors du démarrage ou de la marche du moteur.</b></p>
<p>運転中は電装品には触らないでください。</p>

YAMAHA

8B6-83623-00

# Etichette importanti

10

**⚠ AVERTISSEMENT**  
APPLICABLE POUR LA FRANCE SEULEMENT

- En France : permis de conduire et immatriculation obligatoire.
- Navigation en mer autorisée entre 300 mètres et 2 milles nautiques.
- Entre 0 et 300 mètres, se référer aux instructions nautiques locales affichées. Sinon, règle générale : vitesse maxi 5 noeuds (9Km/h) dans cette zone.
- Utiliser les chenaux obligatoires de sortie lorsqu'ils existent.
- Respecter les règles de priorité.
- Gilet de sauvetage obligatoire-Fusée et bout de remorquage à bord.
- Ne jamais conduire sous l'influence de l'alcool ou de drogues.
- Consulter la météo avant de sortir en mer.
- Une conduite responsable et un contrôle quotidien de votre machine suivant le manuel d'entretien YAMAHA seront garants de votre sécurité.

YAMAHA

GJ3-U418H-01  
GP8-U418H-01

Solo per VX Deluxe/VX Cruiser

11

**⚠ WARNING**  
REVERSE SHIFT LEVER OPERATION:

- Shift only while engine is idling or off.
- Reverse is for low speed maneuvering only.
- Do not use reverse function to slow down or stop PWC as it could cause you to lose control, be ejected, or impact handlebars.
- Make sure that there are no obstacles or people behind you before shifting to reverse.

**⚠ AVERTISSEMENT**  
FONCTIONNEMENT DU LEVIER D'INVERSION DE MARCHÉ:

- Inverser la marche uniquement lorsque le moteur tourne au ralenti ou lorsqu'il est coupé.
- La marche arrière est destinée exclusivement aux manœuvres à vitesse réduite.
- Ne pas sélectionner la marche arrière en vue de ralentir ou d'arrêter le scooter des mers, car il y a risque de perte de contrôle, d'éjection ou de heurt sur le guidon.
- S'assurer qu'il n'y a ni obstacle ni personne derrière le scooter avant d'engager la marche arrière.

F0V-U41D5-31

HJU36123

Altre etichette

12

**FIRE EXTINGUISHER CONTAINER  
COMPARTIMENT DE L'EXTINCTEUR**

F1B-U41F5-21

13

**RATED PERSON CAPACITY: 3  
MAXIMUM LOAD: 240 kg (530 lb)  
CAPACITÉ MAXIMALE: 3 personnes  
CHARGE MAXIMALE: 240 kg(530 lb)**

(F0V-U41E1-41)  
(F1S-U41E1-11)

14



L'etichetta che segue indica la direzione corretta per raddrizzare una moto d'acqua capovolta.

15

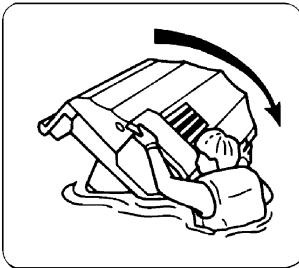

GA9-U418F-00  
F1G-U418F-00

**Solo per VX Deluxe/VX Cruiser**

Il marchio CE che segue si trova sul retro del telecomando.

16

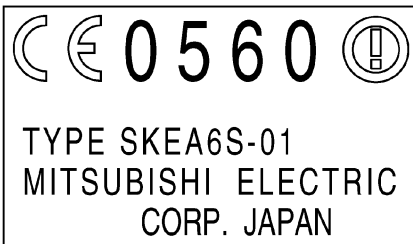

HJU30680

L'utilizzo ed il funzionamento in sicurezza di questo veicolo nautico dipendono dall'utilizzo di tecniche di guida corrette, ed ovviamente dal buon senso, da una buona capacità di giudizio e dall'esperienza del conducente. Prima di utilizzare questa moto d'acqua, accertarsi che l'uso della stessa sia consentito dalle leggi, dalle ordinanze e dai regolamenti locali, e utilizzatela sempre nel pieno rispetto delle limitazioni e dei requisiti imposti. Ogni conducente dovrebbe attenersi alle indicazioni riportate di seguito prima di utilizzare la moto d'acqua.

- Prima di utilizzare la moto d'acqua, leggere il Manuale del proprietario/conducente, i Consigli pratici per la guida e tutte le etichette di avvertenza e di attenzione applicate sul mezzo. Questi materiali dovrebbero mettervi in grado di comprendere la moto d'acqua ed il suo funzionamento.
- Non permettere a nessuno di utilizzare la moto d'acqua se prima non abbia letto il Manuale del proprietario/conducente, i Consigli pratici per la guida e tutte le etichette di pericolo e di attenzione.

HJU30740

## Limitazioni poste ai potenziali conducenti della moto d'acqua

- La Yamaha raccomanda che il conducente abbia al minimo 16 anni. Gli adulti devono sorvegliare l'uso da parte dei minorenni. Occorre conoscere l'età ed i requisiti di preparazione richiesti localmente per il conducente.
- Questa moto d'acqua è progettata per trasportare il conducente ed un massimo di 2 passeggeri. Non superare mai il limite massimo di carico e non permettere che più di 3 persone (o 2 persone se si traina uno sciatore) salgano contemporaneamente sulla moto d'acqua.



Carico massimo:  
240 kg (530 lb)  
Il carico è il peso totale del carico, del conducente e dei passeggeri.

- Non utilizzare la moto d'acqua con passeggeri a bordo fino a quando non si è acquisita una notevole pratica ed esperienza guidando da soli. La guida della moto d'acqua con passeggeri richiede una maggiore abilità. Prima di tentare manovre difficili, prendersi il tempo necessario per abituarti alle caratteristiche di guida della moto d'acqua.



HJU30760

## Limitazioni alla navigazione

- Prestare costante attenzione alla presenza di persone, ostacoli e altre moto d'acqua. Stare attenti alle condizioni che limitano la visibilità o impediscono di vedere gli altri.

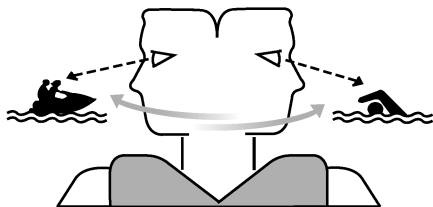

- Utilizzare il mezzo prudentemente, a velocità sicure, e mantenere una distanza adeguata dalle persone, dagli ostacoli e dalle altre moto d'acqua.
- Non seguire a distanza ravvicinata altre moto d'acqua o imbarcazioni.
- Non avvicinarsi ad altri per spruzzarli con l'acqua.
- Evitare virate strette o altre manovre che rendono difficile agli altri evitarvi o capire dove state andando.
- Evitare le zone con ostacoli sommersi o acque poco profonde.
- Agire prontamente per evitare collisioni. Non dimenticare che la moto d'acqua e le altre imbarcazioni non dispongono di freni.
- Non rilasciare l'acceleratore mentre si tenta di virare per allontanarsi da ostacoli—occorre accelerare per poter virare. Prima di avviare la moto d'acqua, controllare sempre i comandi dell'acceleratore e dello sterzo.
- Guidare entro i propri limiti ed evitare manovre aggressive, per ridurre il rischio di perdere il controllo, di essere gettati in acqua e di collisioni.

- Questo è un mezzo ad alte prestazioni—non un giocattolo. Eseguendo virate strette o saltando le scie delle barche o le onde, si aumenta il rischio di lesioni alla schiena/spina dorsale (paralisi) e al viso, nonché di fratture degli arti inferiori, delle caviglie o di altre ossa. Non saltare le scie o le onde.
- Non utilizzare la moto d'acqua in acque agitate, in condizioni atmosferiche avverse oppure di scarsa visibilità; questo potrebbe provocare incidenti con conseguenti lesioni o decessi. Considerare sempre la possibilità di un peggioramento del clima. Tenere conto delle previsioni del tempo e delle condizioni atmosferiche prevalenti prima di uscire con la moto d'acqua.
- Come per tutti gli sport acquatici, non è opportuno utilizzare la moto d'acqua senza qualcuno vicino. Se ci si allontana dalla riva oltre il punto da cui poter rientrare a nuoto, è necessario essere accompagnati da un'altra imbarcazione o moto d'acqua, ma tenendosi alla debita distanza. È una semplice questione di buon senso!
- Non usare mai la moto d'acqua in acque con profondità inferiore a 60 cm (2 ft), poiché aumenterebbero le possibilità di collisione con ostacoli sommersi, con conseguenti possibili lesioni.

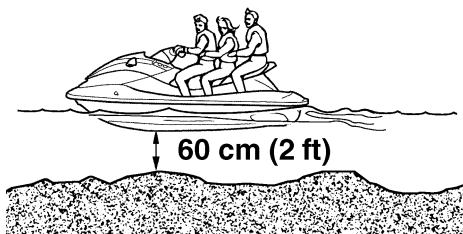

- Questa moto d'acqua non è dotata di un impianto di illuminazione idoneo per l'uso not-

## Informazioni sulla sicurezza

turno. Non utilizzare la moto d'acqua dopo il tramonto del sole o prima dell'alba, altrimenti si aumenta il rischio di collisioni con altre imbarcazioni, con conseguenti possibili lesioni gravi o decessi.



- Seguire le regole di navigazione, e le leggi statali/provinciali e locali applicabili alla moto d'acqua.

HJU30820

### Requisiti per l'utilizzo della moto d'acqua

- Tutti gli utilizzatori devono indossare un giubbotto di salvataggio (PFD) omologato dalle autorità competenti ed idoneo all'utilizzo della moto d'acqua.
- Indossare un abbigliamento protettivo. Lesioni interne gravi possono essere la conseguenza della penetrazione violenta dell'acqua in orifici corporei a seguito di una caduta nell'acqua o della vicinanza con l'ugello direzionale.

Normali costumi da bagno non proteggono adeguatamente dalla penetrazione di getti d'acqua violenti nel retto o nella vagina. Tutti gli utilizzatori devono indossare i pantaloni della muta o un abbigliamento protettivo equivalente. Un abbigliamento del genere comprende capi di stoffa spessa, a trama fitta, robusti e comodi da indossare, come il denim (stoffa jeans), ma non comprende lo spandex o tessuti elastici simili, come quelli usati nei pantaloncini da ciclista.

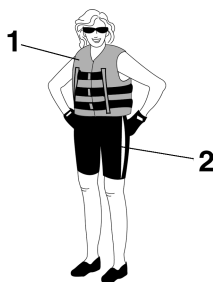

- 1 Giubbotto di salvataggio PFD omologato
- 2 Pantaloni della muta

- Si consiglia di utilizzare occhiali per proteggere gli occhi dal vento, dall'acqua e dal riverbero del sole durante la guida della moto d'acqua. Sono disponibili nastri galleggianti

di fissaggio degli occhiali, che consentono di recuperarli se cadessero in acqua.

Si consiglia l'utilizzo di scarpette e di guanti.

- Spetta al conducente decidere se indossare o meno il casco durante le uscite per diporto. Occorre sapere che il casco può aiutare a proteggervi in determinati tipi di incidenti, ma può anche provocare delle lesioni in altri tipi di incidenti.

Il casco è progettato per proteggere il capo in una certa misura. Anche se i caschi non possono proteggere da tutti gli impatti prevedibili, possono ridurre le lesioni in caso di collisione con un'imbarcazione o con un altro ostacolo.

L'uso del casco comporta però anche un pericolo potenziale per la sicurezza. In caso di caduta in acqua, può riempirsi per l'effetto comunemente detto "a secchio" e provocare una trazione sul collo, con pericolo di soffocamento, di lesioni gravi e permanenti al collo, o di decesso. Inoltre il casco può aumentare il rischio di incidenti se comporta una riduzione della visuale o della capacità uditiva, se distrae il conducente o ne aumenta l'affaticamento.

Come fare quindi per decidere se i potenziali vantaggi di sicurezza rappresentati dall'uso del casco superano i rischi potenziali connessi al suo utilizzo? Valutare le particolari condizioni di guida. Considerare fattori come l'ambiente in cui si utilizza il mezzo, il proprio stile e la capacità di guida. Tenere presente anche la possibilità di traffico congestionato e le condizioni della superficie dell'acqua.

Se si decide di indossare un casco in base alle condizioni in cui si utilizza normalmente il mezzo, effettuare la scelta in modo accurato. Se possibile, cercare un casco appositamente studiato per uso nautico. Se la

moto d'acqua viene utilizzata in occasione di gare e di competizioni, per quanto concerne i caschi attenersi alle indicazioni fornite dagli organizzatori.

- Non utilizzare MAI la moto d'acqua dopo aver assunto alcool oppure sostanze o medicinali stupefacenti.



- Per motivi di sicurezza, e in vista di una manutenzione corretta, eseguire sempre i controlli illustrati a pagina 42 prima di utilizzare la moto d'acqua.
- Quando il mezzo è in movimento, il conducente ed i passeggeri devono sempre tenere tutti e due i piedi sul pozzetto. Sollevando i piedi, aumentano le probabilità di perdere l'equilibrio e di urtare ostacoli al di fuori della moto d'acqua. Non trasportare bambini che non arrivino a toccare il pozzetto con i piedi.
- I passeggeri devono reggersi saldamente alla persona a loro di fronte o all'apposita maniglia tientibene.



## Informazioni sulla sicurezza

---

- Non trasportare il passeggero davanti al conducente.
- È opportuno che le donne in gravidanza e le persone con problemi di salute consultino il medico per sapere se vi sono controindicazioni all'uso della moto d'acqua.
- Non cercare di modificare questa moto d'acqua!  
Eventuali modifiche apportate alla moto d'acqua possono pregiudicarne la sicurezza e rendere l'uso della stessa pericoloso o illegale.
- Allacciare al polso il tirante di spegnimento di emergenza del motore e non farlo impigliare nel manubrio, in modo che il motore si spenga se il conducente cade dalla moto d'acqua. Al termine dell'utilizzo, togliere il tirante di spegnimento di emergenza del motore dalla moto d'acqua per evitare l'avviamento accidentale o l'uso non autorizzato da parte di bambini o altre persone.
- Mantenere la distanza di sicurezza dalle altre imbarcazioni e moto d'acqua e fare attenzione anche alle funi di traino per sci nautico o alle lenze da pesca. Attenersi alle "Norme di sicurezza per la navigazione" e accertarsi che non ci siano persone dietro al mezzo prima di virare. (Fare riferimento alle "Norme di sicurezza per la navigazione" a pagina 18.)

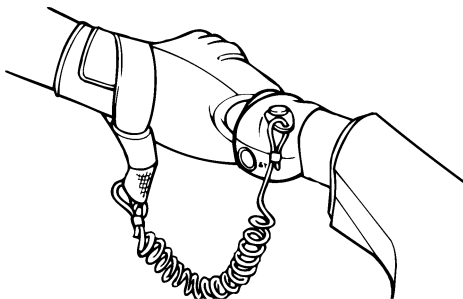

- Prestare attenzione a eventuali nuotatori e stare lontani dalle zone frequentate da essi. È difficile vedere i nuotatori e si corre il rischio di investirli accidentalmente.
- Non farsi urtare da un'altra imbarcazione! Assumersi sempre la responsabilità di fare attenzione al traffico, in quanto gli altri potrebbero non fare altrettanto. Se gli altri non vi vedono, oppure se manovrate più veloce-

HJU30840

## Equipaggiamento consigliato

Consigliamo di portare a bordo della moto d'acqua i seguenti oggetti:

- **Avvisatore acustico**  
Portare con sé un fischietto o un altro avvisatore acustico da utilizzare per lanciare segnali ad altre imbarcazioni.
- **Segnali visivi di richiesta soccorso**  
Si consiglia di tenere a bordo un razzo di segnalazione, approvato dalle autorità, riposto in un contenitore impermeabile all'acqua. Per segnalazioni di emergenza si può anche usare uno specchio. Contattare il concessionario Yamaha di fiducia per maggiori informazioni.
- **Orologio**  
Un orologio permettere di sapere da quanto tempo la moto d'acqua è in funzione.
- **Cima per rimorchio**  
La cima può servire a trainare una moto d'acqua con problemi di funzionamento in casi di emergenza.

HJU30870

## Informazioni sui rischi

- Non avviare o far funzionare mai il motore in ambienti chiusi. I gas di scarico contengono monossido di carbonio, un gas incolore e inodore che può provocare la perdita di conoscenza ed il decesso in breve tempo. Fare funzionare sempre la moto d'acqua all'aperto.
- Non toccare il serbatoio dell'olio, la marmitta o il motore mentre questo è ancora acceso o subito dopo averlo spento; possono causare ustioni gravi.

HJU30930

## Caratteristiche della moto d'acqua

- La spinta dell'idrogetto fa virare la moto d'acqua. Rilasciando completamente l'acceleratore, l'idrogetto produce soltanto una spinta minima. Se si sta viaggiando a velocità superiori a quella di traino, se non si accelera si perderà rapidamente la capacità di virare.

Questo modello è dotato del sistema di gestione motore Yamaha (YEMS) che comprende il sistema di assistenza alla virata con acceleratore chiuso (OTS). Questo sistema viene attivato alle velocità di planata consentendo di virare la moto d'acqua dopo aver rilasciato l'acceleratore. Il sistema OTS assiste in virata continuando a fornire spinta mentre la moto d'acqua sta decelerando, ma è possibile effettuare virate più strette se si accelera mentre si gira il manubrio.

Il sistema OTS non funziona al di sotto delle velocità di planata o quando il motore è spento. Quando il motore diminuisce di giri, la moto d'acqua non vira più in risposta ai comandi dal manubrio finché si accelera nuovamente o si raggiunge la velocità di traino.

Esercitarsi nelle virate in uno specchio d'acqua libero da ostacoli fino ad acquisire dimestichezza con questa manovra.

- La propulsione di questa moto d'acqua è ad idrogetto. L'idrogetto è collegato direttamente al motore. Questo significa che la spinta dell'idrogetto provoca sempre un movimento del mezzo quando il motore è in funzione. Non esiste una posizione di "folle". La moto d'acqua è sempre in marcia "avanti" o "indietro", a seconda della posi-

zione in cui si trova le leva del cambio (per VX Deluxe/VX Cruiser).

- Per VX Deluxe/VX Cruiser:  
Non utilizzare la retromarcia per rallentare o arrestare la moto d'acqua, altrimenti potreste perderne il controllo, venire sbalzati in acqua o contro il manubrio.  
Eseguito virate strette o saltando le scie delle barche o le onde, si aumenta il rischio di lesioni alla schiena/spina dorsale (paralisi) e al viso, nonché di fratture degli arti inferiori, delle caviglie o di altre ossa. Inoltre potreste danneggiare il meccanismo del cambio.
- Per VX Deluxe/VX Cruiser:  
Si può utilizzare la retromarcia per rallentare o fermarsi durante le manovre a bassa velocità, per esempio per l'approdo. Dopo che il regime del motore è sceso al minimo, inserire la retromarcia ed aumentare gradualmente il regime del motore. Accertarsi che non ci siano ostacoli o persone dietro al mezzo prima di inserire la retromarcia.
- Stare lontani dalla griglia di aspirazione quando il motore è acceso. I capelli lunghi, un abbigliamento svolazzante o le cinghie del giubbotto di salvataggio possono impigliarsi nelle parti in movimento, provocando lesioni gravi o annessamenti.
- Non inserire mai oggetti nell'ugello direzionale mentre il motore è in funzione. Il contatto con le parti rotanti dell'idrogetto

potrebbe provocare lesioni gravi o il decesso.

HJU30950

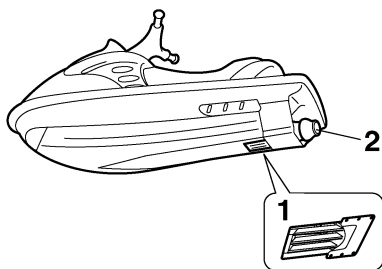

- 1 Griglia di presa d'acqua
- 2 Ugello direzionale

- Spegner il motore e rimuovere la forcella dall'interruttore di spegnimento di emergenza del motore prima di rimuovere eventuali detriti o alghe accumulatisi intorno alla presa d'acqua dell'idrogetto.

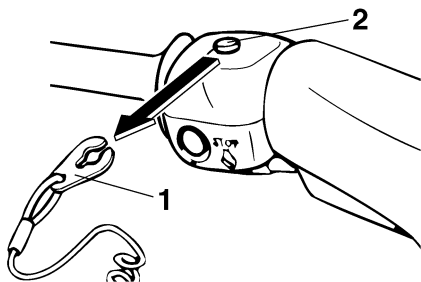

- 1 Forcella
- 2 Interruttore di spegnimento di emergenza del motore

## Sci d'acqua

Si può utilizzare questa moto d'acqua per lo sci d'acqua, se ha posti a sedere per il conducente, per un osservatore rivolto nel senso opposto a quello di marcia e per lo sciatore o la sciatrice quando non sta praticando lo sci d'acqua.

Inoltre la moto d'acqua deve essere equipaggiata con una galloccia progettata per agganciare la fune di traino per lo sci d'acqua; non agganciare la fune di traino in nessun'altra posizione.

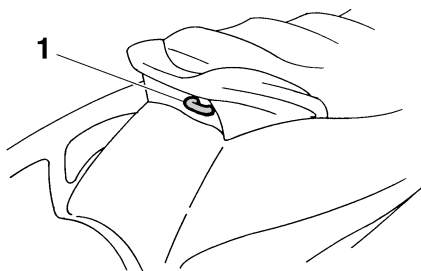

- 1 Galloccia

Fa parte delle responsabilità del conducente della moto d'acqua prestare attenzione alla sicurezza dello sciatore e delle altre persone. Conoscere e rispettare tutti i regolamenti locali in vigore per lo sci d'acqua nelle acque in cui ci si muove.

Prima di provare a trainare uno sciatore, il conducente deve avere acquisito dimestichezza con il trasporto di passeggeri.

Qui di seguito riportiamo alcune considerazioni importanti per ridurre al minimo i rischi durante l'utilizzo della moto d'acqua per lo sci.

- Lo sciatore deve indossare un giubbotto di salvataggio omologato, possibilmente dai colori accesi, in modo che i naviganti possano vederlo.
- Lo sciatore deve indossare un abbigliamento protettivo. Lesioni interne gravi possono

## Informazioni sulla sicurezza

essere la conseguenza della penetrazione violenta dell'acqua in orifizi corporei a seguito di una caduta nell'acqua. Normali costumi da bagno non proteggono adeguatamente dalla penetrazione di getti d'acqua violenti nel retto o nella vagina. Lo sciatore deve indossare i pantaloni della muta o un abbigliamento protettivo equivalente.

- A bordo deve essere presente una seconda persona adibita a osservatore dello sciatore; in molte località questo è prescritto dalla legge. Lasciare che lo sciatore diriga il conducente nel controllo della velocità e della direzione mediante segnali con le mani. L'osservatore deve stare seduto saldamente sulla sella del passeggero e tenersi alla maniglia tientibene con i piedi appoggiati fermamente nei pozzetti per poter mantenere l'equilibrio mentre è rivolto nel senso

opposto a quello di marcia per osservare i segnali e le condizioni dello sciatore.

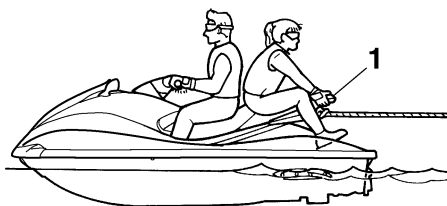

1 Maniglia tientibene

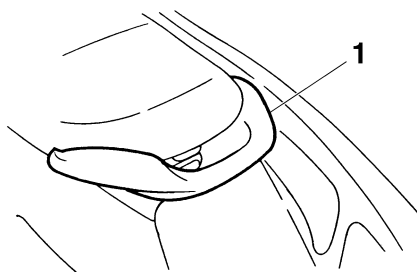

1 Maniglia tientibene

- Il controllo del mezzo mentre si traina uno sciatore è influenzato sia dall'abilità dello sciatore stesso sia dalle condizioni dell'acqua e del tempo.
- Nella fase di preparazione al traino, fare funzionare la moto d'acqua alla velocità più bassa possibile fino a quando si è allontanata abbastanza dallo sciatore e la fune di traino si è tesa. Accertarsi che la fune non si sia aggrovigliata su eventuali oggetti. Dopo aver verificato che lo sciatore sia pronto e che non ci sia traffico o altri ostacoli, accelerare quanto basta per trainare lo sciatore.
- Eseguire virate dolci e larghe. La moto d'acqua è in grado di eseguire virate molto strette che potrebbero superare il livello di abilità



dello sciatore. Tenere lo sciatore ad una distanza di almeno 50 m (150 ft), ossia circa due volte la lunghezza di una fune di traino standard, da qualsiasi pericolo potenziale.

- Prestare attenzione al rischio che la fune di traino rimbalzi verso la moto d'acqua quando lo sciatore cade o non riesce a rialzarsi sugli sci.
- Il rimorchio di oggetti pesanti o ingombranti, come ad esempio un'altra imbarcazione o moto d'acqua, può far perdere il controllo dello sterzo e creare una situazione di pericolo. Se si deve rimorchiare un'altra imbarcazione in caso di emergenza, guidare lentamente e con cautela.

HJU30970

## **Regole per una navigazione sicura**

Ai fini legali, la vostra moto d'acqua Yamaha è considerata un'imbarcazione a motore. L'uso della moto d'acqua deve avvenire in conformità alle leggi ed alle disposizioni che regolano la navigazione nelle acque in cui essa viene utilizzata.

HJU30990

## Utilizzo responsabile della moto d'acqua

Le zone che si percorrono con la moto d'acqua appartengono anche agli altri ed alla natura. Il piacere di usare la moto d'acqua comporta quindi di trattare con rispetto e cortesia le altre persone, il suolo, l'acqua e gli animali selvatici.

In qualsiasi momento, e ovunque siate, tenere presente che siete ospiti di tutto ciò che vi circonda. Ricordare, per esempio, che il rumore della vostra moto d'acqua può anche essere musica per voi, mentre per gli altri potrebbe costituire soltanto un rumore molesto, e che gli spruzzi divertenti della vostra scia possono produrre onde fastidiose per gli altri. Evitare di usare la moto d'acqua in prossimità di zone abitative costiere o di zone di nidificazione di uccelli acquatici o altre zone naturali, e mantenersi a rispettosa distanza dai pescatori, dalle altre imbarcazioni, dai nuotatori e dalle spiagge affollate. Se è inevitabile attraversare zone di questo tipo, procedere lentamente attenendosi a tutte le disposizioni di legge.

È necessario eseguire una manutenzione adeguata per assicurare che le emissioni allo scarico e i livelli di rumorosità della moto d'acqua rientrino nei limiti prescritti. È necessario accertarsi che venga eseguita la manutenzione raccomandata nel presente Manuale del proprietario/conducente.

Ricordare che l'inquinamento è dannoso per l'ambiente. Non fare rifornimento di carburante o non rabboccare l'olio dove il versamento di tali sostanze può causare danni alla natura. Portare la moto d'acqua fuori dall'acqua e allontanarla dalla battigia prima di fare rifornimento di carburante, e mantenere pulito l'ambiente circostante per le persone e gli ani-

mali selvatici che condividono con voi i corsi d'acqua: non gettare rifiuti!

Se si utilizza responsabilmente la moto d'acqua, con rispetto e cortesia per gli altri, si contribuirà a garantire che i corsi d'acqua possano continuare ad essere usati per godere di una grande varietà di attività ricreative.

HJU31010

## Ubicazione dei componenti principali

Vista frontale

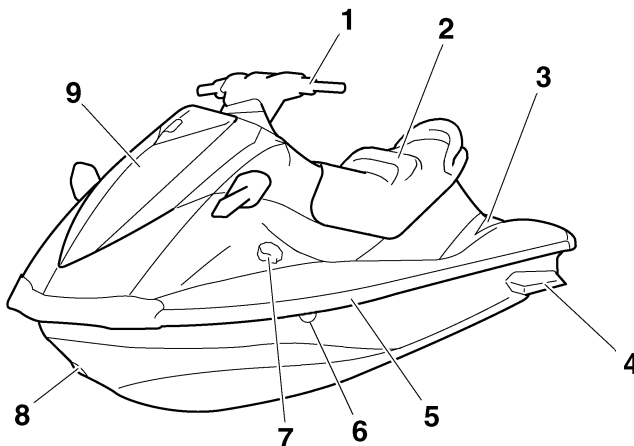

- 1 Manubrio
- 2 Sella
- 3 Pozzetto
- 4 Pattini sostenitori
- 5 Frisata
- 6 Uscita di controllo dell'acqua di raffreddamento
- 7 Tappo del bocchettone del serbatoio del carburante
- 8 Golfare di prua
- 9 Cofano

# Caratteristiche e funzioni

---

## Vista posteriore

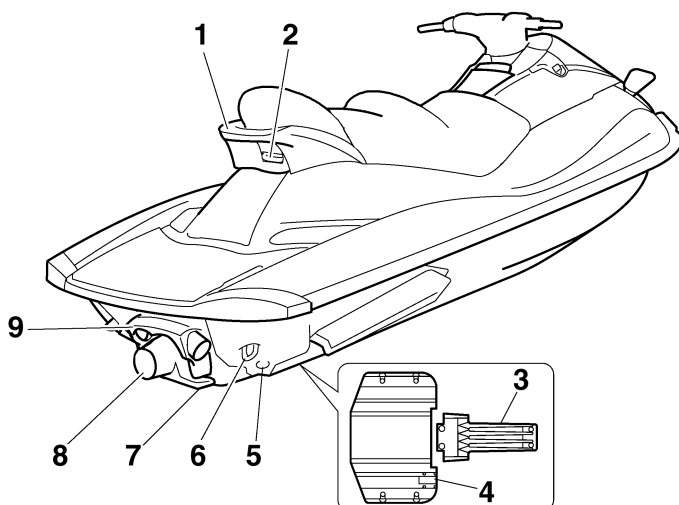

- 1 Maniglia tientibene
- 2 Galloccia
- 3 Griglia di presa d'acqua
- 4 Sensore della velocità
- 5 Tappi di scarico di poppa
- 6 Golfari di poppa
- 7 Flap
- 8 Ugello direzionale
- 9 Cucchiaina ribaltabile per l'inversione del flusso (per VX Deluxe/VX Cruiser)

# Caratteristiche e funzioni

## Sistema di controllo

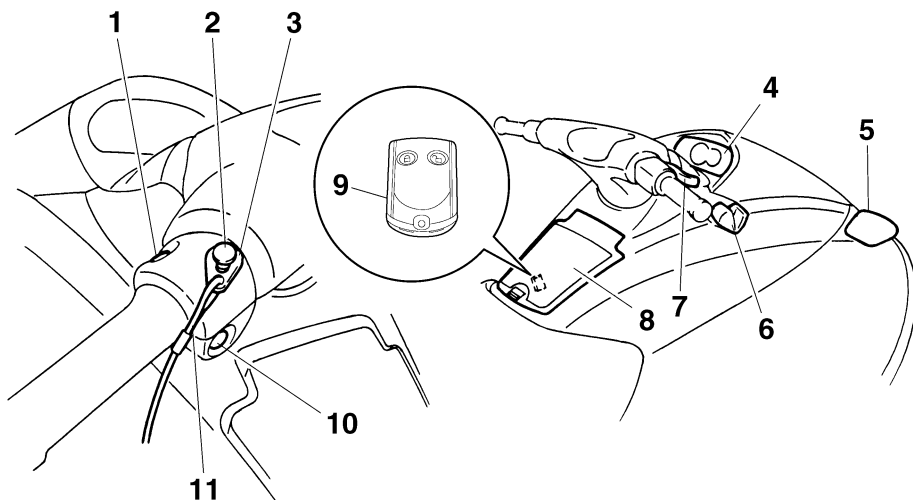

- 1 Interruttore di avviamento
- 2 Interruttore di spegnimento di emergenza del motore
- 3 Forcella
- 4 Centro informativo multifunzione
- 5 Specchi retrovisori (per VX Deluxe/VX Cruiser)
- 6 Leva del cambio (per VX Deluxe/VX Cruiser)
- 7 Leva dell'acceleratore
- 8 Cassettino portaoggetti
- 9 Telecomando (per VX Deluxe/VX Cruiser)
- 10 Interruttore di spegnimento motore
- 11 Tirante di spegnimento di emergenza del motore

# Caratteristiche e funzioni

---

## Vano motore

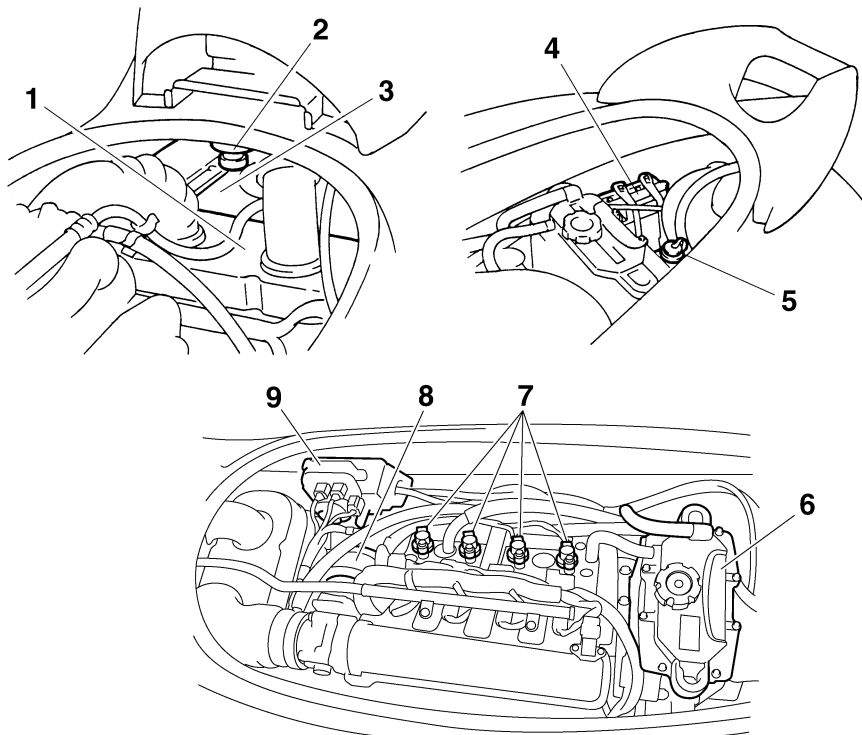

- 1 Scatola del filtro dell'aria
- 2 Separatore acqua
- 3 Serbatoio del carburante
- 4 Batteria
- 5 Raccordo della manichetta di lavaggio
- 6 Serbatoio dell'olio
- 7 Candele/Cappucci delle candele/Bobine di accensione
- 8 Marmitta
- 9 Scatola dell'impianto elettrico

# Caratteristiche e funzioni

HJU31020

## Utilizzo dei comandi ed altre funzioni

HJU31031

### Sella

C'è una leva a scatto sul retro della sella per togliere la sella.

Per togliere la sella:

Tirare verso l'alto la leva a scatto della sella e poi estrarre la sella.

**VX/VX Deluxe**

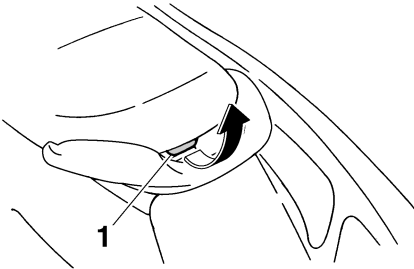

1 Leva a scatto della sella

**VX Cruiser**

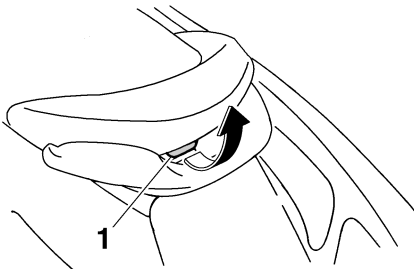

1 Leva a scatto della sella

Per installare la sella:

Inserire la sporgenza sul lato anteriore della sella nel fermo della scocca, quindi premere

verso il basso la parte posteriore della sella per bloccarla saldamente in posizione.

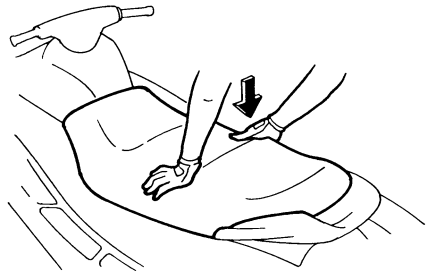
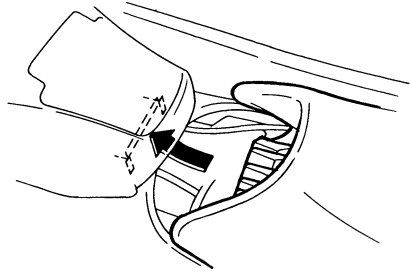

**NOTA:**

Prima di utilizzare la moto d'acqua, assicurarsi che la sella sia fissata saldamente.

HJU31071

### Cofano

Per aprire il cofano, tirare la leva a scatto del cofano verso l'alto e quindi sollevare il cofano.

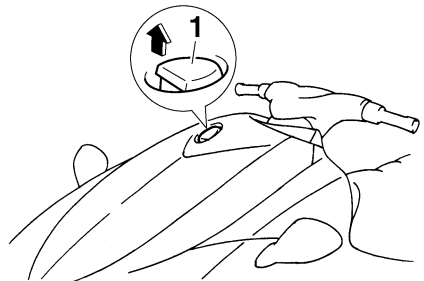

1 Leva a scatto del cofano

# Caratteristiche e funzioni

Per chiudere il cofano, premerlo verso il basso per bloccarlo in posizione.

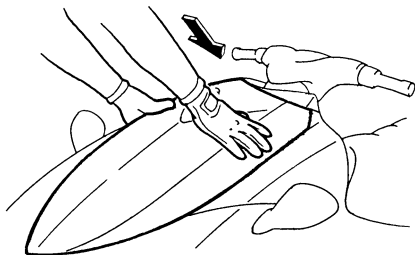

## NOTA:

Prima di utilizzare la moto d'acqua, assicurarsi che il cofano sia chiuso saldamente.

HJU31090

## Tappo del bocchettone del serbatoio del carburante

Per togliere il tappo del bocchettone del serbatoio del carburante, girarlo in senso antiorario.

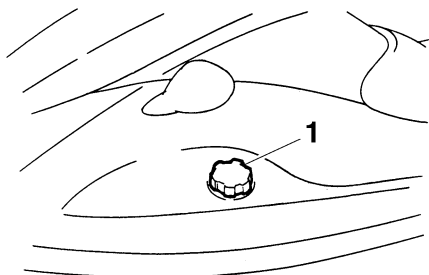

1 Tappo del bocchettone del serbatoio del carburante

## NOTA:

Prima di utilizzare la moto d'acqua, assicurarsi che il tappo del bocchettone del serbatoio del carburante sia chiuso correttamente.

HJU36620

## Telecomando (per VX Deluxe/VX Cruiser)

Le impostazioni del sistema antifurto Yamaha e della modalità regime ridotto possono essere selezionate solamente con il telecomando. (Per ulteriori informazioni sull'uso del telecomando, vedere "Sistema antifurto Yamaha/modalità regime ridotto" alla pagina 30.)

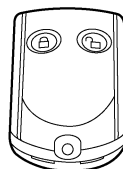

HCJ00020

## ATTENZIONE:

Le impostazioni del sistema antifurto Yamaha e della modalità regime ridotto possono essere selezionate solamente con il telecomando. Attenersi alle seguenti precauzioni a protezione del telecomando:

- Riporre il telecomando con attenzione per non perderlo. Quando si utilizza la moto d'acqua, riporre il telecomando nel cassetto portaoggetti. In caso di perdita accidentale del telecomando, contattare un concessionario Yamaha.
- Anche se il telecomando è stato progettato per funzionare a contatto con l'acqua, non può essere azionato sott'acqua o immerso a lungo. Se si bagna, asciugarlo con un panno soffice e asciutto.
- Non esporre il telecomando alle alte temperature e alla luce solare diretta.



# Caratteristiche e funzioni

- Non lasciare cadere il telecomando, sottoporlo a forti urti o appoggiare su di esso dei pesi.
- Utilizzare un panno soffice e asciutto per pulire il telecomando. Non utilizzare detergenti, alcol o altri prodotti chimici.
- Se il telecomando richiede una nuova batteria o non funziona correttamente, contattare un concessionario Yamaha. Non tentare di sostituire la batteria da soli.

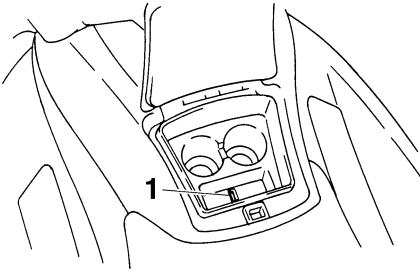

1 Portatelecomando

## NOTA:

- Con il motore in funzione, i segnali inviati dal telecomando non vengono ricevuti.
- Fare riferimento alle disposizioni locali sui rifiuti speciali per lo smaltimento delle batterie del telecomando.

HJU31150

## Interruttore di spegnimento motore

Premere questo interruttore (pulsante rosso) per spegnere normalmente il motore.

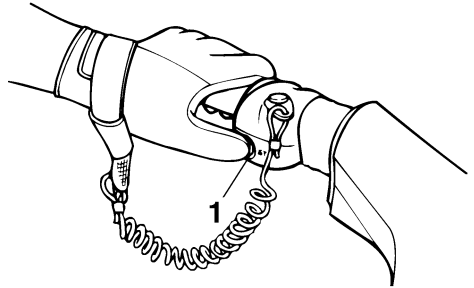

1 Interruttore di spegnimento motore

HJU31160

## Interruttore di spegnimento di emergenza del motore

Inserire la forcella situata all'estremità del tirante di spegnimento di emergenza del motore sotto all'interruttore di spegnimento di emergenza del motore (pulsante nero). Il motore si spegne automaticamente quando la forcella viene estratta dall'interruttore, come nel caso in cui il conducente cada dalla moto d'acqua.

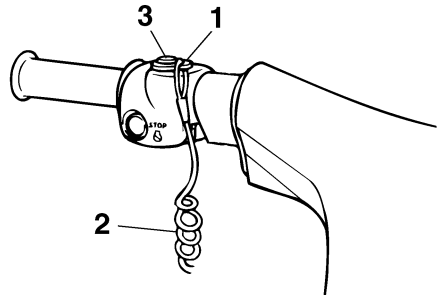

- 1 Forcella
- 2 Tirante di spegnimento di emergenza del motore
- 3 Interruttore di spegnimento di emergenza del motore

# Caratteristiche e funzioni

HWJ00010

## **AVVERTENZA**

- **Allacciare sempre al polso sinistro il tirante di spegnimento di emergenza del motore ed inserire sempre la forcilla nell'interruttore PRIMA di accendere il motore.**
- **Per evitare l'avviamento accidentale del motore o l'uso non autorizzato da parte di bambini o di altre persone, togliere sempre la forcilla dall'interruttore di arresto di emergenza quando il motore non è in funzione.**

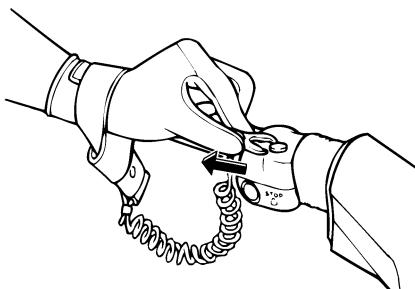

HJU31191

### **Interruttore di avviamento**

Premere l'interruttore di avviamento (pulsante verde) per accendere il motore.

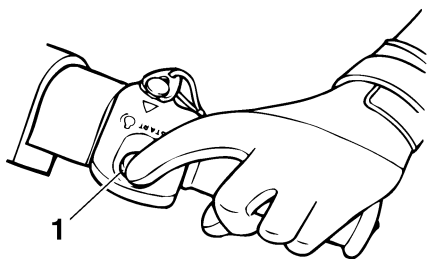

1 Interruttore di avviamento

### **NOTA:**

Il motore non si avvia se è stata selezionata la modalità di blocco del sistema antifurto

Yamaha (per VX Deluxe/VX Cruiser) oppure se la forcella è stata rimossa dall'interruttore di spegnimento di emergenza del motore o se si stringe la leva dell'acceleratore. (Vedere pagina 30 per le procedure di selezione blocco e sblocco del sistema antifurto Yamaha.)

HJU31210

### **Leva dell'acceleratore**

Stringere la leva dell'acceleratore per aumentare il regime di rotazione del motore.

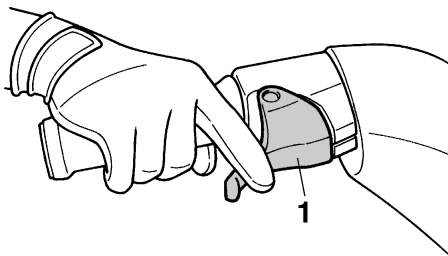

1 Leva dell'acceleratore

Rilasciare la leva dell'acceleratore per ridurre il regime di rotazione del motore o per farlo ritornare al minimo.

HJU35971

### **Uscita di controllo dell'acqua di raffreddamento**

Questa moto d'acqua è munita di un'uscita di controllo dell'acqua di raffreddamento.

Quando il motore è in funzione, l'acqua di raffreddamento circola nel motore, e poi viene scaricata dall'uscita di controllo.

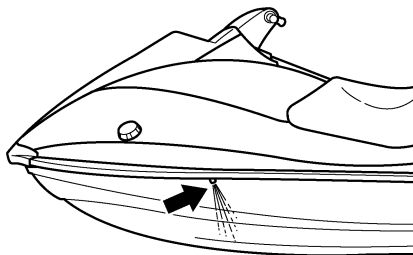

# Caratteristiche e funzioni

Per verificare il funzionamento corretto dell'impianto di raffreddamento, controllare che l'acqua fuoriesca dall'uscita di controllo. Se l'acqua non viene scaricata dall'uscita, è possibile che l'acqua di raffreddamento non circoli nel motore. In tal caso, spegnere il motore e determinare la causa. (Vedere pagine 35 e 85 per ulteriori informazioni.)

## NOTA:

- Se i condotti dell'acqua di raffreddamento sono asciutti, dopo l'accensione del motore occorreranno circa 60 secondi per portare l'acqua fino all'uscita di controllo.
- È possibile che lo scarico dell'acqua non sia costante quando il motore gira al minimo, quindi accelerare leggermente per verificare che lo scarico dell'acqua avvenga correttamente.

HJU31260

## Sistema di virata

La moto d'acqua vira girando il manubrio nella direzione desiderata.

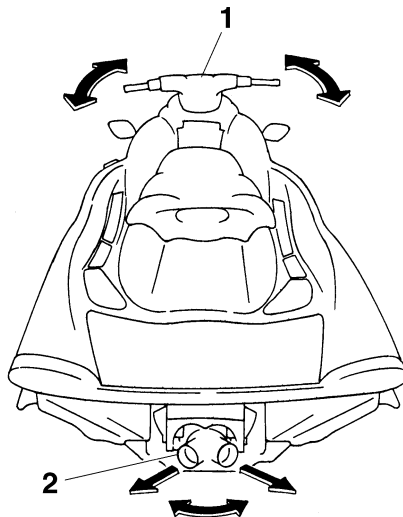

1 Manubrio

2 Ugello direzionale

Girando il manubrio, si modifica l'angolo dell'ugello direzionale dell'idrogetto e la direzione della moto d'acqua cambia di conseguenza. Poiché la potenza del getto determina la velocità e l'angolo di virata, per affrontare una virata è sempre necessario accelerare, tranne quando si naviga a velocità di traino.

Questo modello è dotato del sistema di gestione motore Yamaha (YEMS) che comprende il sistema di assistenza alla virata con acceleratore chiuso (OTS). Questo sistema viene attivato alle velocità di planata consentendo di virare la moto d'acqua dopo aver rilasciato l'acceleratore. Il sistema OTS assiste in virata continuando a fornire spinta mentre la

# Caratteristiche e funzioni

moto d'acqua sta decelerando, ma è possibile effettuare virate più strette se si accelera mentre si gira il manubrio.

Il sistema OTS non funziona al di sotto delle velocità di planata o quando il motore è spento. Quando il motore diminuisce di giri, la moto d'acqua non vira più in risposta ai comandi dal manubrio finché si accelera nuovamente o si raggiunge la velocità di traino.

HJU31300

## Leva del cambio (per VX Deluxe/VX Cruiser)

La leva del cambio si trova a tribordo (lato destro) e viene utilizzata per comandare la cuchiaia ribaltabile per l'inversione del flusso, che consente il movimento in marcia avanti o indietro della moto d'acqua.

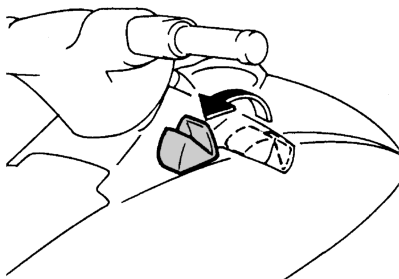

Quando la leva è in posizione di retromarcia, è possibile mettere in acqua la moto d'acqua dal carrello oppure uscire procedendo in retromarcia da strettoie dove è difficile effettuare virate.

Per inserire la retromarcia:

- (1) Rilasciare le leva dell'acceleratore portando il regime del motore al minimo.
- (2) Tirare verso di sé la leva del cambio.

HWJ00030

## **AVVERTENZA**

- **Prima di inserire la retromarcia, accertarsi che la leva dell'acceleratore sia completamente rilasciata e che il motore giri al minimo.**

- **Non utilizzare la retromarcia per rallentare o arrestare la moto d'acqua, altrimenti potreste perderne il controllo, venire sbalzati in acqua o contro il manubrio.**
- **Utilizzare la retromarcia esclusivamente per manovre a bassa velocità.**
- **Accertarsi che non ci siano ostacoli o persone dietro al mezzo prima di inserire la retromarcia.**
- **Non toccare la cuchiaia ribaltabile per l'inversione del flusso mentre si aziona la leva del cambio poiché ci si potrebbe schiacciare le dita.**

Per inserire la marcia avanti:

- (1) Rilasciare le leva dell'acceleratore portando il regime del motore al minimo.
- (2) Allontanare da sé la leva del cambio.

HJU31360

## Maniglia tientibene

La maniglia tientibene fornisce un supporto per salire a bordo e per l'osservatore quando è rivolto nel senso opposto a quello di marcia.

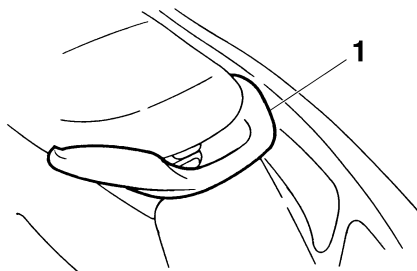

1 Maniglia tientibene

HWJ00020

## **AVVERTENZA**

**Non usare la maniglia per alzare la moto d'acqua. La moto d'acqua potrebbe cadere, provocando ferimenti gravi.**

HJU34870

## Golfare di prua

Il golfare di prua si trova a prua della moto d'acqua.

Il golfare di prua serve per agganciare una cima alla moto d'acqua quando la si trasporta, ormeggia, o la si traina in emergenza.

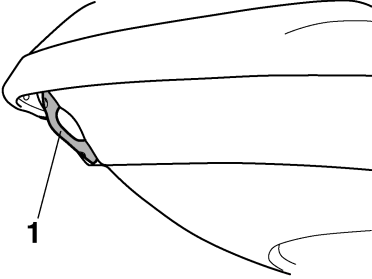

1 Golfare di prua

HJU34880

## Golfari di poppa

I golfari di poppa si trovano a poppa della moto d'acqua.

I golfare di poppa servono ad attaccare una cima alla moto d'acqua quando la si trasporta o la si ormeggia.

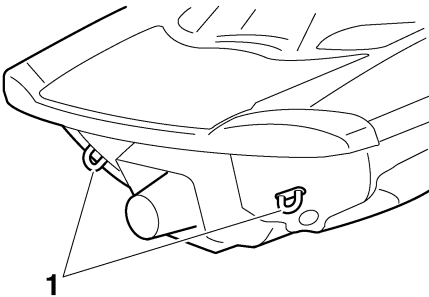

1 Golfare di poppa

HJU31370

## Sistema gestione motore Yamaha (YEMS)

Questo modello è dotato di un sistema di gestione integrato e computerizzato che controlla e regola la fasatura dell'accensione, l'iniezione del carburante, la diagnostica del

motore e il sistema di assistenza alla virata con acceleratore chiuso (OTS).

HJU31380

## Sistema antifurto Yamaha/modalità regime ridotto (per VX Deluxe/VX Cruiser)

Questa moto d'acqua è dotata di un telecomando utilizzato per selezionare le impostazioni del sistema antifurto e della modalità regime ridotto. La moto d'acqua è programmata per riconoscere il codice interno inviato esclusivamente tramite telecomando, quindi è possibile modificare l'impostazione del sistema antifurto solo utilizzando il telecomando. In caso di smarrimento o di funzionamento non corretto del telecomando, contattare un concessionario Yamaha.

HJU31390

## Sistema antifurto Yamaha (per VX Deluxe/VX Cruiser)

Il sistema antifurto Yamaha aiuta ad evitare utilizzi non autorizzati o il furto della moto d'acqua. Il motore non può essere avviato se il sistema antifurto si trova in modalità di blocco. Il motore può essere avviato solo in modalità di sblocco.

HJU36102

## Modalità di blocco e sblocco del sistema antifurto Yamaha (per VX Deluxe/VX Cruiser)

Le modalità di blocco e sblocco di questo sistema possono essere selezionate esclusivamente a motore spento.

Premendo il pulsante di blocco sul telecomando, il cicalino suona una volta. Ciò indica che

# Caratteristiche e funzioni

la modalità di blocco è stata selezionata e che il motore non può essere avviato.

“Selezione delle modalità normale/ regime ridotto”).

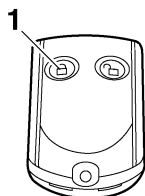

1 Pulsante di blocco

La spia “SECURITY” si accende quando il sistema antifurto si trova in modalità di sblocco e si spegne quando il sistema si trova in modalità di blocco.

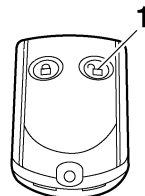

1 Pulsante di sblocco

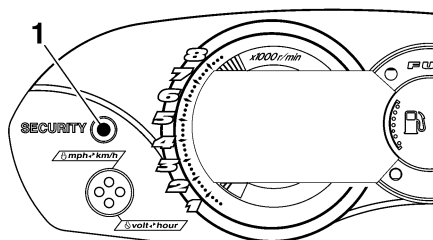

1 Spia “SECURITY”

Quando il pulsante di sblocco sul telecomando viene premuto brevemente, il cicalino suona due volte per la modalità normale o tre volte per la modalità regime ridotto. La spia “SECURITY” si accende e il motore può essere avviato. (Per le informazioni sulla modalità di funzionamento, vedere i punti contenuti in

Numero di bip	Modalità del sistema di antifurto Yamaha	Il motore può essere avviato
1 bip	Blocco	NO
2 bip	Sblocco (modalità normale)	Sì
3 bip	Sblocco (modalità di regime ridotto)	Sì

HJU31412

## Selezione della modalità normale/regime ridotto (per VX Deluxe/VX Cruiser)

Le modalità normale e regime ridotto possono essere selezionate esclusivamente a motore fermo in modalità di sblocco. Premere il pulsante di sblocco per più di 4 secondi per cambiare tra le modalità normale e regime ridotto.

### Modalità normale

Se il cicalino suona due volte, è attivata la modalità normale.

La moto d’acqua può essere guidata normalmente.

# Caratteristiche e funzioni

## Modalità regime ridotto

Se il cicalino suona tre volte, è attivata la modalità regime ridotto e la spia "L-MODE" si accende.

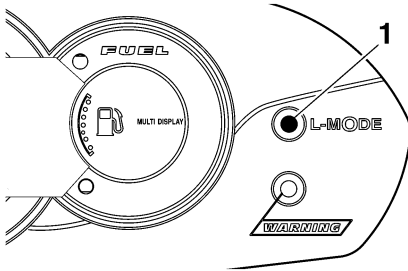

1 Spia "L-MODE"

Il regime massimo del motore (giri/min.) viene limitato a circa il 90% della velocità massima in modalità regime ridotto.

## NOTA:

- Se l'interruttore di avviamento o il telecomando non vengono azionati entro 25 secondi dopo aver premuto il pulsante per selezionare la modalità di sblocco, lo schermo del centro informativo multifunzione e la spia "L-MODE" si spengono. Se questo accade, premere brevemente il pulsante di blocco sul telecomando per selezionare la modalità di blocco, premere brevemente il pulsante di sblocco per selezionare la modalità di sblocco, e poi premere ancora il pulsante di sblocco per più di 4 secondi per selezionare la modalità normale o regime ridotto.
- Con il motore in funzione, i segnali inviati dal telecomando non vengono ricevuti.

HCJ00080

## ATTENZIONE:

**Se il telecomando non funziona quando si premono i pulsanti, la pila potrebbe essere**

**scarica. Fare sostituire la pila da un concessionario Yamaha.**

HJU31452

## Centro informativo multifunzione

Lo strumento multifunzione contiene le seguenti funzioni per rendere più facile e comodo il funzionamento.

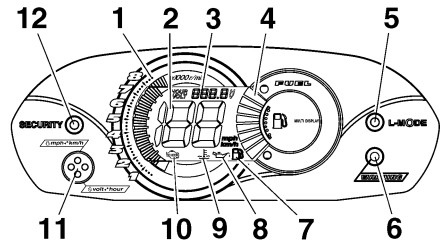

- 1 Contagiri
- 2 Indicatore di velocità
- 3 Contaore/Voltmetro
- 4 Indicatore del livello del carburante
- 5 Spia "L-MODE" (per VX Deluxe/VX Cruiser)
- 6 Spia di allarme "WARNING"
- 7 Indicatore del livello del carburante
- 8 Indicatore della pressione dell'olio
- 9 Simbolo di surriscaldamento del motore
- 10 Indicatore di controllo del motore
- 11 Pulsante di selezione
- 12 Spia "SECURITY" (per VX Deluxe/VX Cruiser)

HCJ00072

## ATTENZIONE:

**Non fare funzionare il motore per più di 15 secondi senza mandata d'acqua oppure oltre 4000 giri/min. quando si controlla a terra il funzionamento dello strumento multifunzione, altrimenti il motore potrebbe surriscaldarsi.**

## NOTA:

- All'avviamento del motore tutti i display si accendono per 2 secondi, dopo di che lo

# Caratteristiche e funzioni

strumento multifunzione inizia a funzionare normalmente.

- L'ultimo display impostato continuerà ad essere visualizzato per 25 secondi dopo lo spegnimento del motore.

HJU31461

## Contagiri

Il regime di rotazione del motore (giri/min.) viene visualizzato sotto forma di segmenti. Ciascun segmento indica un incremento di 250 giri/min.

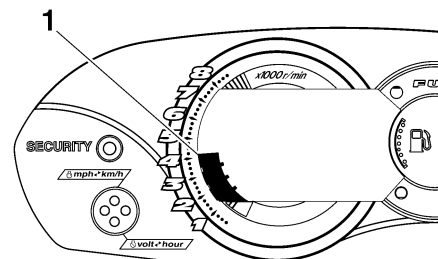

1 Contagiri

HJU31500

## Indicatore di velocità

Lo strumento mostra la velocità della moto sull'acqua.

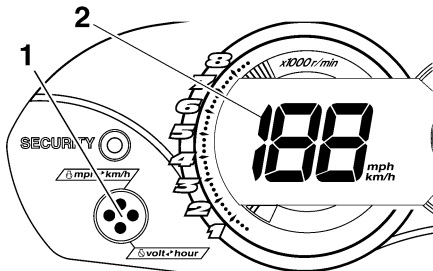

1 Pulsante di selezione  
2 Indicatore di velocità

## NOTA:

Per visualizzare la velocità in chilometri o miglia, premere il pulsante di selezione per al-

meno 1 secondo, entro 10 secondi dalla visualizzazione dello strumento.

HJU31511

## Indicatore del livello del carburante

L'indicatore del livello carburante consente di controllare comodamente il livello del carburante durante la guida.

L'indicatore ha otto segmenti che indicano la quantità di carburante che resta nel serbatoio.

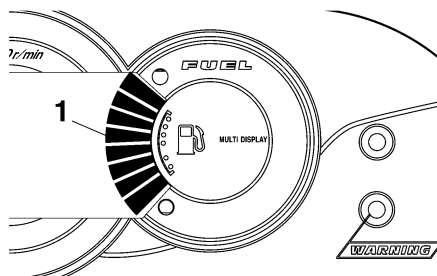

1 Indicatore del livello del carburante

## NOTA:

Il livello del carburante è più preciso quando la moto d'acqua si trova in orizzontale su un carrello o in acqua.

HJU31551

## Contaore/Voltmetro

## NOTA:

Per alternare sul display la visualizzazione del contaore e del voltmetro, premere il pulsante di selezione per almeno 1 secondo dopo che premere il pulsante di selezione per almeno 1



# Caratteristiche e funzioni

secondo dopo che lo strumento è stato visualizzato per più di 10 secondi.

peggiare. Anche il cicalino d'allarme inizia a suonare in modo intermittente.

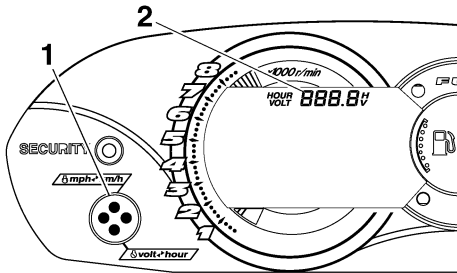

- 1 Pulsante di selezione
- 2 Contatore/Voltmetro

## Contaore

Questo strumento facilita il rispetto degli intervalli di manutenzione.

Lo strumento mostra le ore di funzionamento del motore trascorse da quando la moto d'acqua era nuova.

## Voltmetro

Il voltmetro visualizza la tensione della batteria.

Se la tensione di batteria è conforme alle specifiche, il voltmetro visualizza circa 12 V.

Se la tensione della batteria è inferiore a 8.0 V, sul voltmetro viene visualizzata l'indicazione "LO", mentre se la tensione della batteria è superiore a 18.1 V, viene visualizzata l'indicazione "HI". Se viene visualizzata l'indicazione "HI" oppure "LO", portare la moto d'acqua a riva e, se necessario, fare controllare l'impianto di carica da un concessionario Yamaha.

HJU31560

## Indicatore del livello del carburante

Se il carburante che resta nel serbatoio scende a circa 13 L (3.4 US gal, 2.9 Imp gal), ossia ai due segmenti più bassi del livello carburante, l'indicatore del livello del carburante e la spia di allarme "WARNING" iniziano a lam-

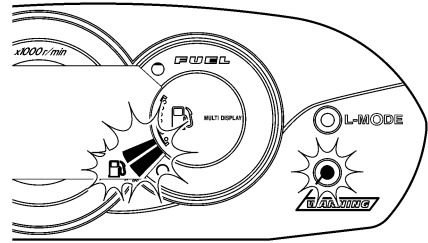

Se ciò dovesse accadere, fare rifornimento di carburante il prima possibile.

I segnali di allarme vengono eliminati quando il motore viene riavviato dopo il rifornimento di carburante.

HJU31622

## Indicatore pressione olio

Se la pressione dell'olio non raggiunge il valore specificato, la spia di allarme "WARNING" e l'indicatore della pressione dell'olio iniziano a lampeggiare e il cicalino suona in modo intermittente. Contemporaneamente, il regime del motore viene limitato per evitare danni.

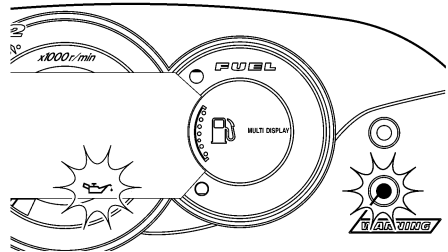

In tal caso, ridurre il regime del motore, portare la moto d'acqua a riva e controllare il livello dell'olio motore. (Vedere pagina 44 per le procedure di controllo del livello dell'olio motore.) Se il livello dell'olio motore è basso, aggiungere olio fino al raggiungimento del livello corretto. Se il livello dell'olio è insufficiente, far

# Caratteristiche e funzioni

controllare la moto d'acqua da un concessionario Yamaha.

## NOTA:

Premere il pulsante di selezione sul centro informativo multifunzione per spegnere il cicalino.

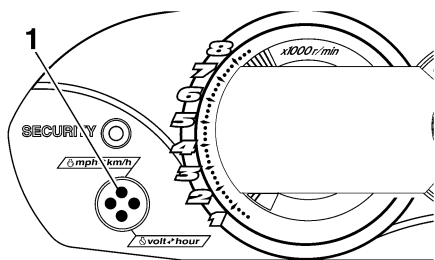

1 Pulsante di selezione

HJU31604

## Indicatore di surriscaldamento motore

Questo modello è dotato di un sistema di allarme surriscaldamento motore.

Se il motore inizia a surriscaldarsi, la spia di allarme "WARNING" e l'indicatore di surriscaldamento motore iniziano a lampeggiare e poi si accendono. Anche il cicalino inizia a suonare in modo intermittente, e poi suona in modo continuativo. Dal momento in cui la spia ed il simbolo iniziano a lampeggiare ed il cicalino suona, il regime del motore viene limitato per prevenire eventuali danni.

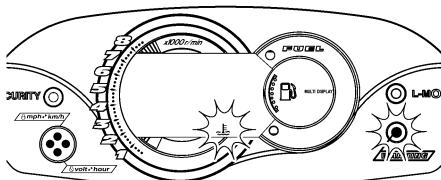

In tal caso, ridurre immediatamente il regime di rotazione del motore, portare la moto d'acqua a riva, e assicurarsi che l'uscita di controllo dell'acqua di raffreddamento di babordo (sinistra) funzioni correttamente durante il funzionamento del motore. Se non c'è scarico d'acqua, spegnere il motore, e poi controllare che la griglia della presa d'acqua e la girante non siano intasate.

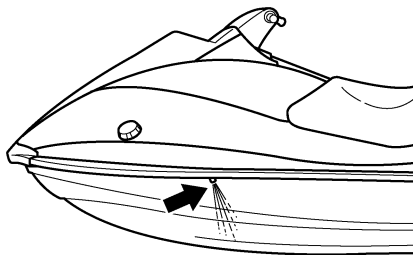

HWJ00050

## AVVERTENZA

**Prima di tentare di rimuovere alghe o detriti dalla griglia di presa d'acqua o dalla girante, spegnere il motore e rimuovere la forcella dall'interruttore di spegnimento di emergenza del motore. Il contatto con le**

# Caratteristiche e funzioni

parti rotanti dell'idrogetto potrebbe provocare lesioni gravi o il decesso.

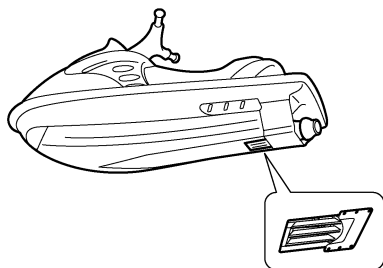
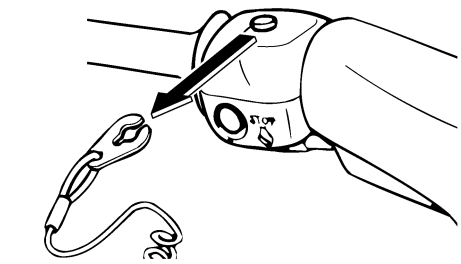

HCJ00040

## ATTENZIONE:

Se risultasse impossibile identificare ed eliminare la causa del surriscaldamento, contattare un concessionario Yamaha. Continuando ad utilizzare la moto d'acqua a velocità elevate si possono provocare gravi danni al motore.

## NOTA:

Premere il pulsante di selezione sul centro informativo multifunzione per spegnere il cicalino.

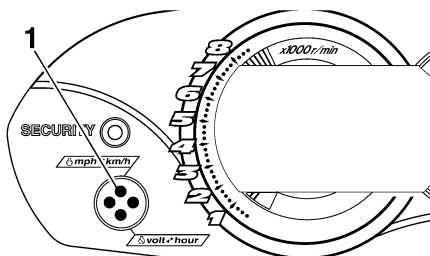

1 Pulsante di selezione

HJU31630

## Indicatore di controllo del motore

Se viene rilevato il guasto di un sensore o un cortocircuito, la spia di allarme "WARNING" e l'indicatore di controllo del motore iniziano a lampeggiare, e il cicalino suona in modo intermittente.

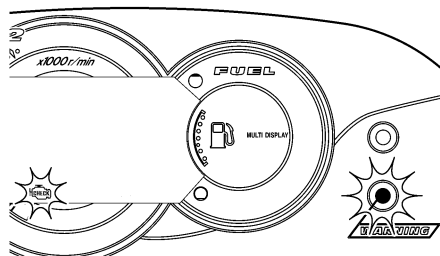

In tal caso, ridurre il regime del motore, portare la moto d'acqua a riva e fare controllare il motore presso un concessionario Yamaha.

HJU35001

## Spia "SECURITY" (per VX Deluxe/VX Cruiser)

La spia "SECURITY" si accende quando è selezionata la modalità di sblocco del sistema antifurto Yamaha. Si può utilizzare normal-

# Caratteristiche e funzioni

mente la moto d'acqua quando questa spia è accesa. (Vedere pagina 30 per ulteriori istruzioni).

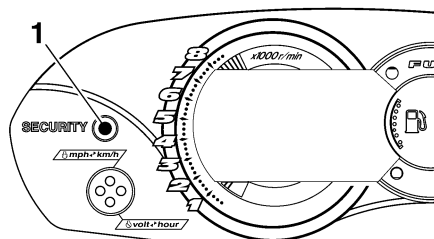

1 Spia "SECURITY"

HJU35010

## Spia "L-MODE"

(per VX Deluxe/VX Cruiser)

La spia "L-MODE" si accende quando è selezionata la modalità regime ridotto. (Vedere pagina 31 per ulteriori istruzioni.)

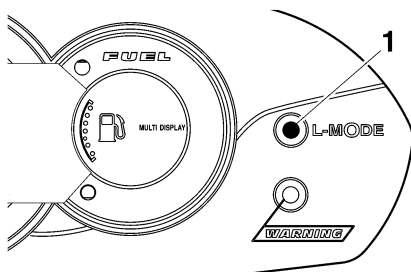

1 Spia "L-MODE"

HJU31680

## Gavone e cassetto portaoggetti

Sulla moto d'acqua sono presenti un gavone di prua ed un cassetto portaoggetti.

### NOTA:

- Prima di utilizzare la moto d'acqua, assicurarsi che il gavone e il cassetto portaoggetti siano ben chiusi.
- Il gavone e il cassetto portaoggetti della moto d'acqua non sono stati progettati per essere a tenuta d'acqua. Per mantenerne

asciutto il contenuto, riporlo in una busta impermeabile.

HJU31711

## Gavone di prua

Il gavone di prua si trova a prua.

Per aprire il gavone di prua tirare la leva a scatto del cofano verso l'alto e quindi sollevare il cofano.

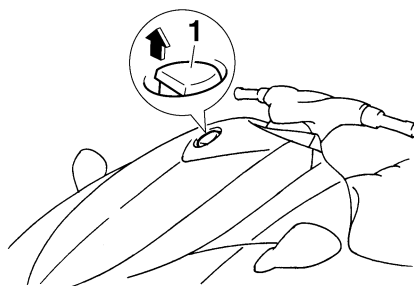

1 Leva a scatto del cofano

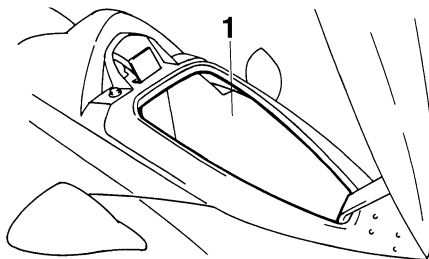
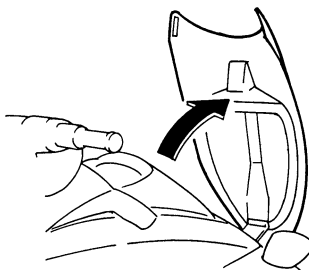

1 Gavone di prua

# Caratteristiche e funzioni

Gavone di prua:

Capacità:

62.0 L (16.4 US gal) (13.6 Imp.gal)

Limite di carico:

5.0 kg (11 lb)

Per chiudere il gavone di prua, premere verso il basso la parte posteriore del cofano fino a quando si blocca in posizione.

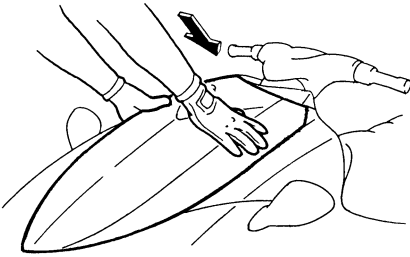

## NOTA:

Prima di utilizzare la moto d'acqua, assicurarsi che il cofano sia chiuso saldamente.

HJU31752

## Cassetto portaoggetti

Un cassetto portaoggetti si trova di fronte alla sella.

Per aprire il cassetto portaoggetti, far scorrere verso di sé la leva di chiusura del cassetto portaoggetti e poi alzare il coperchio.

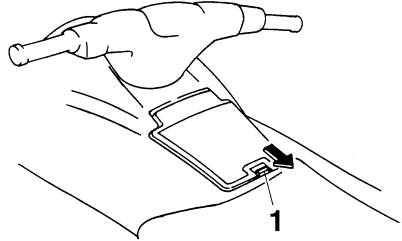

1 Leva di chiusura del cassetto portaoggetti

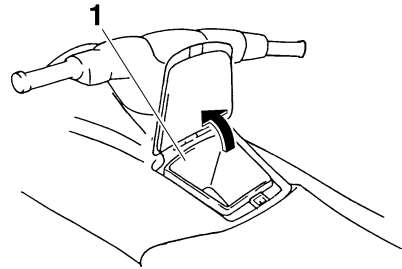

1 Cassetto portaoggetti

Cassetto portaoggetti:

Capacità:

5.2 L (1.4 US gal) (1.1 Imp.gal)

Limite di carico:

1.0 kg (2 lb)

Per chiuderlo, premere il coperchio verso il basso fino a quando si blocca in posizione.

## Per VX Deluxe/VX Cruiser:

Con il cassetto porta oggetti è in dotazione anche un portabibite rimovibile assieme al supporto per il telecomando.

## NOTA:

- Non utilizzare il portabibite quando si guida la moto d'acqua.

# Caratteristiche e funzioni

---

- Quando si utilizza la moto d'acqua, riporre il telecomando nell'apposito supporto.
- 

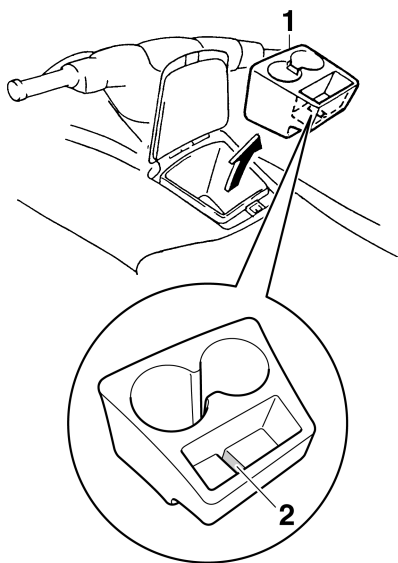

- 1 Portabibite
- 2 Portatelecomando

HJU31820

## Carburante ed olio

Questa moto d'acqua è equipaggiata con un motore a 4 tempi. Non si può usare l'olio consueto per motori a 2 tempi.

Il motore utilizza un sistema di iniezione elettronica per fornire la miscela ottimale di aria e carburante richiesta dal motore. Con condizioni di combustione ottimali, questo sistema è in grado di aumentare la capacità di avviamento e di migliorare il risparmio di carburante.

HJU31841

## Benzina

HWJ00280



### AVVERTENZA

**LA BENZINA ED I SUOI VAPORI SONO ALTAMENTE INFIAMMABILI ED ESPLOSIVI!**

- Non fumare durante il rifornimento di carburante e tenersi lontano da scintille, fiamme o altre fonti di accensione.
- Spegnere il motore prima di procedere al rifornimento di carburante.
- Effettuare il rifornimento in una zona ben ventilata con la moto d'acqua in posizione orizzontale.
- In caso di incendio durante il rifornimento, non restare in piedi o seduti sulla moto d'acqua.
- Stare attenti a non rovesciare la benzina. Se ciò succede, asciugarla immediatamente con stracci asciutti. Provvedere sempre ad uno smaltimento corretto degli stracci imbevuti di benzina.
- Evitare di riempire eccessivamente il serbatoio del carburante. Interrompere il rifornimento quando il livello del carburante raggiunge circa 50 mm (2 in) dal limite superiore del serbatoio. Il carburante tende ad espandersi quando si riscalda e potrebbe quindi fuoriuscire se il serbatoio è troppo pieno. Se si la-

scia temporaneamente la moto d'acqua con il serbatoio del carburante pieno, non lasciarla alla luce diretta del sole. Lasciarla in una zona ben ventilata in posizione orizzontale.

- Stringere saldamente il tappo del bocchettone del serbatoio carburante dopo il rifornimento.
- In caso di ingestione di benzina, di aspirazione di una forte quantità di vapori di benzina, o se la benzina entra negli occhi, richiedere immediatamente l'intervento di un medico.
- Qualora la benzina venisse in contatto con la pelle, lavarsi immediatamente con acqua e sapone e cambiare i vestiti.

HGJ00310

### ATTENZIONE:

Usare soltanto benzina nuova che sia stata conservata in contenitori puliti.

Benzina consigliata:

Benzina normale senza piombo con un minimo numero di ottano pari a  
 $86$  (numero di ottano alla pompa) =  
 $(R+M)/2$   
 $90$  (numero di ottano controllato)

HJU31860

## Carburante a base di alcool

Vi sono due tipi di carburante a base di alcool: quello contenente etanolo e quello contenente metanolo.

Si può usare il carburante contenente etanolo se il contenuto di etanolo non supera il 10% ed il carburante è conforme al numero di ottano minimo.

La Yamaha sconsiglia il carburante al metanolo, in quanto può causare danni all'impianto di alimentazione, oppure problemi a livello delle prestazioni del motore.

# Istruzioni per l'uso

HJU31890

## Olio motore

Utilizzare una combinazione delle specifiche olio SAE e API raccomandate e indicate nella tabella sottostante.

SAE				API
-4	32	68	104 °F	SE
-20	0	20	40 °C	SF
10W-30				SG
20W-40				SH
20W-50				SJ
				SL

HCJ00280

### ATTENZIONE:

Utilizzare soltanto olio per motore a 4 tempi.

HJU31931

## Rifornimento del serbatoio del carburante

HCJ00290

### ATTENZIONE:

Eseguire il rifornimento con cautela. Evitare la penetrazione di acqua o di altri corpi estranei nel serbatoio del carburante. Se contaminato, il carburante può compromettere le prestazioni del motore o danneggiarlo.

- (1) Rimuovere la sella. (Vedere pagina 24 per le procedure di rimozione ed installazione della sella.)
- (2) Aprire il tappo del bocchettone del serbatoio del carburante e versare lentamente il carburante nel serbatoio. Interrompere il rifornimento quando il livello del carburante raggiunge circa 50 mm (2 in) dal li-

mite superiore del serbatoio come indicato nella figura.

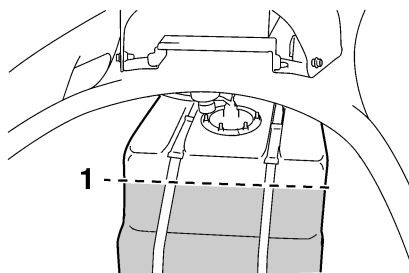
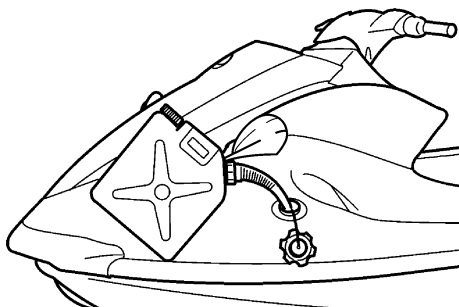

1 Circa 50 mm (2 in) dalla sommità del serbatoio carburante

- (3) Installare il tappo del bocchettone del serbatoio del carburante e la sella.

Capacità del serbatoio del carburante:  
60 L (15.9 US gal) (13.2 Imp.gal)



HJU31980

## Controlli prima dell'utilizzo

HJU31990

### Elenco dei controlli prima dell'utilizzo

Prima di utilizzare la moto d'acqua, eseguire i controlli riportati nell'elenco che segue. Vedere il testo esplicativo in questo capitolo per particolari su come eseguire i controlli.

HWJ00410



**Se una qualsiasi delle parti citate nell'elenco dei controlli prima dell'utilizzo non funziona correttamente, ispezionarla e ripararla prima di utilizzare la moto d'acqua, altrimenti potrebbero verificarsi incidenti.**

VOCE	PROCEDURA DI CONTROLLO	PAGINA
<b>PRIMA DELLA MESSA IN ACQUA O DELL'UTILIZZO</b>		
<b>Vano motore</b>	Rimuovere la sella per ventilare il vano motore. Controllare che non ci siano vapori di carburante o collegamenti elettrici allentati.	44
<b>Sentina</b>	Controllare che non ci sia acqua e carburante e, se necessario, eliminarli.	46
<b>Tappi di scarico di poppa</b>	Controllare la corretta installazione.	46
<b>Leva dell'acceleratore</b>	Controllare che la leva dell'acceleratore ritorni in posizione agevole.	48
<b>Sistema di virata</b>	Controllare il corretto funzionamento.	48
<b>Leva del cambio e cuchia ribaltabile per l'inversione del flusso (VX Deluxe/VX Cruiser)</b>	Controllare il corretto funzionamento.	48
<b>Carburante ed olio</b>	Controllare i livelli del carburante e dell'olio, rabboccare se necessario. Controllare che i tubi flessibili ed i serbatoi non presentino perdite.	44, 44
<b>Separatore acqua</b>	Controllare che non ci sia acqua e, se necessario, scaricarla.	45
<b>Batteria</b>	Controllare il livello del liquido e le condizioni della batteria.	47
<b>Cofano</b>	Controllare che il cofano sia fissato correttamente.	24
<b>Sella</b>	Controllare che la sella sia fissata correttamente.	24
<b>Scafo e ponte</b>	Controllare che lo scafo ed il ponte non presentino fessure o altri danneggiamenti.	44
<b>Presa d'acqua dell'idrogetto</b>	Controllare che non ci siano detriti e, se necessario, rimuoverli.	49
<b>Estintore</b>	Controllarne lo stato e, se necessario, sostituirlo.	47
<b>Tirante di spegnimento di emergenza del motore</b>	Controllarne lo stato e, se logorato o rotto, sostituirlo.	50

# Istruzioni per l'uso

---

<b>VOCE</b>	<b>PROCEDURA DI CONTROLLO</b>	<b>PAGINA</b>
<b>Interruttori</b>	Controllare il corretto funzionamento dell'interruttore di avviamento, dell'interruttore di spegnimento motore e dell'interruttore di spegnimento di emergenza del motore.	50
<b>DOPO LA MESSA IN ACQUA</b>		
<b>Uscita di controllo dell'acqua di raffreddamento</b>	Controllare che l'acqua fuoriesca quando il motore è in funzione ed il mezzo è in acqua.	51
<b>Centro informativo multifunzione</b>	Controllare che vengano visualizzate le indicazioni di allarme ed il corretto funzionamento.	51

**NOTA:** \_\_\_\_\_

Eseguire tutti i controlli sopra elencati ogni volta che si utilizza la moto d'acqua. Questo è fattibile in breve tempo. Vale la pena di prendersi il tempo che tali controlli richiedono, per garantire la sicurezza e l'affidabilità del mezzo.

---

HJU32280

## Punti da controllare prima dell'utilizzo

HJU32310

### Vano motore

Prima di utilizzare il mezzo, ventilare sempre il vano motore.

Per ventilare il vano motore, rimuovere la sella. (Vedere pagina 24 per le procedure di rimozione ed installazione della sella.) Lasciare il vano motore aperto per alcuni minuti per permettere la fuoriuscita di eventuali vapori di carburante.

Inoltre verificare che non ci siano collegamenti elettrici allentati.

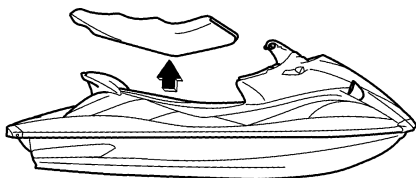

HWJ00460

## **AVVERTENZA**

**La mancata ventilazione del vano motore può causare incendi o esplosioni. Non avviare il motore in caso di perdite di carburante o di collegamenti elettrici allentati.**

HJU32350

### Scafo e ponte

Controllare che lo scafo ed il ponte non presentino fessure o altri danneggiamenti. Se si riscontrano danneggiamenti, fare riparare la moto d'acqua da un concessionario Yamaha.

HJU32390

### Livello carburante

Prima di utilizzare la moto, controllare sempre che non ci siano perdite, fessurazioni o anomalie nell'impianto di alimentazione. (Vedere pagina 74 per i punti da controllare e per le procedure corrette.)

- (1) Togliere il tappo del bocchettone di riempimento per scaricare la pressione che si fosse eventualmente formata nel serbatoio del carburante.
- (2) Rimuovere la sella. (Vedere pagina 24 per le procedure di rimozione ed installazione della sella.)
- (3) Controllare il livello del carburante, rabboccare se necessario. (Vedere pagina 41 per le procedure di rifornimento.)
- (4) Richiudere il tappo del bocchettone del serbatoio del carburante e reinstallare la sella.

HJU32400

### Livello dell'olio motore

Controllare il livello dell'olio motore prima di ogni utilizzo.

HGJ00390

## **ATTENZIONE:**

- Quando si controlla il livello dell'olio motore in acqua, stare attenti alle altre moto d'acqua, barche, nuotatori e ostacoli. La corrente ed il vento possono spostare la moto d'acqua e provocare una collisione.
- Quando si controlla il livello dell'olio motore a terra, alimentare acqua nei passaggi dell'acqua di raffreddamento. (Vedere pagina 67 per le procedure di alimentazione acqua.)
- Accertarsi che il motore abbia olio a sufficienza, ma non riempirlo troppo. Se l'olio è troppo poco, il motore può danneggiarsi. Se l'olio è troppo, il filtro dell'aria può saturarsi d'olio, provocando il danneggiamento permanente del filtro dell'aria e riducendo le prestazioni del motore. Seguire con cura la procedura di controllo.
- Accertarsi che detriti e acqua non penetrino nel foro di riempimento del serbatoio olio. Detriti ed acqua nel motore

# Istruzioni per l'uso

**possono provocare danneggiamenti gravi del motore.**

## Controllo del livello dell'olio motore:

- (1) Posizionare la moto d'acqua in posizione orizzontale o mettere in acqua la moto d'acqua, e poi avviare il motore.
- (2) Fare funzionare il motore a velocità di traino per 6 minuti o più, e poi spegnere il motore.

## **NOTA:**

Se la temperatura ambiente è di 20 °C (68 °F) o meno, fare scaldare il motore per altri 5 minuti.

- (3) Rimuovere la sella. (Vedere pagina 24 per le procedure di rimozione ed installazione della sella.)
- (4) Rimuovere il tappo del bocchettone del serbatoio dell'olio, pulire l'astina e quindi avvitare completamente il tappo del serbatoio nell'apposito foro. Togliere ancora il tappo del serbatoio e controllare che il livello dell'olio sia tra il riferimento di livel-

lo minimo ed il riferimento di livello massimo sull'astina.

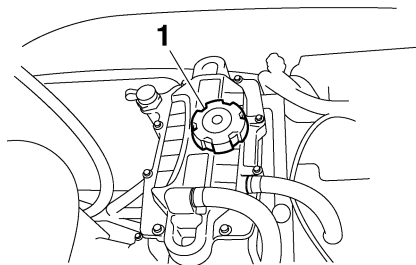

**1** Tappo del bocchettone del serbatoio dell'olio

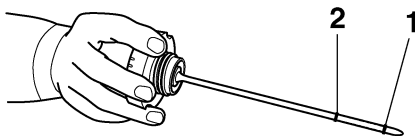

- 1** Riferimento di livello minimo  
**2** Riferimento di livello massimo

- (5) Se il livello dell'olio è inferiore al riferimento di livello minimo, aggiungere una quantità di olio sufficiente a portare il livello tra i riferimenti di livello minimo e massimo sull'astina, quindi installare il tappo del serbatoio. Se il livello dell'olio motore è notevolmente superiore al riferimento di livello massimo, il serbatoio dell'olio è troppo pieno. Fare togliere la quantità in eccesso di olio motore da un concessionario Yamaha.

HJU32420

## **Separatore acqua**

Controllare che il separatore non contenga acqua. Il separatore trattiene l'acqua penetrata attraverso il condotto di sfiato del serbatoio

del carburante se la moto d'acqua si è capovolta. Normalmente il separatore d'acqua è vuoto.

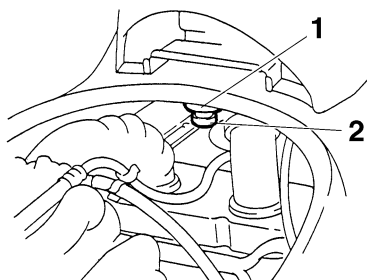

- 1 Separatore acqua
- 2 Vite di scarico

Se il separatore contiene dell'acqua, scaricarla togliendo il tappo filettato di scarico. Posizionare un contenitore sotto al separatore d'acqua per raccogliere l'acqua scaricata oppure usare un panno asciutto per assorbire l'acqua che potrebbe cadere nella moto d'acqua. Se cade dell'acqua nel mezzo, accertarsi di asciugarla con un panno asciutto. Ricordarsi di installare il tappo filettato di scarico dopo aver scaricato l'acqua dal separatore.

HJU32460

## Sentina

Verificare la presenza di umidità e di residui di carburante nella sentina.

HCJ00370

## ATTENZIONE:

**L'acqua in eccesso presente nella sentina può essere spruzzata all'interno del motore causando gravi danni.**

Per scaricare l'acqua dalla sentina:

- (1) Togliere i tappi di scarico di poppa.
- (2) Alzare la prua della moto d'acqua fino a quando l'acqua si è scaricata.
- (3) Dopo aver scaricato l'acqua, asciugare la sentina con stracci asciutti, per essere certi che sia completamente asciutta.

- (4) Installare i tappi di scarico.

HCJ00360

## ATTENZIONE:

- Prima di installare i tappi di scarico, eliminare dalle filettature qualsiasi corpo estraneo, come sporco o sabbia. Altrimenti i tappi di scarico potrebbero danneggiarsi consentendo all'acqua di entrare nel vano motore.
- Prima di varare la moto d'acqua, accertarsi che i tappi di scarico di poppa siano ben serrati. Altrimenti l'acqua potrebbe inondare il vano motore e causare l'affondamento della moto d'acqua.

HJU32470

## Tappi di scarico di poppa

Controllare se i tappi di scarico di poppa sono installati correttamente.

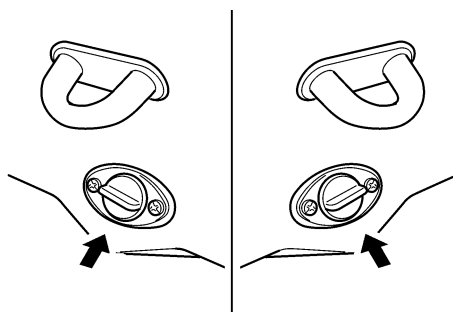

HCJ00360

## ATTENZIONE:

- Prima di installare i tappi di scarico, eliminare dalle filettature qualsiasi corpo estraneo, come sporco o sabbia. Altrimenti i tappi di scarico potrebbero danneggiarsi consentendo all'acqua di entrare nel vano motore.
- Prima di varare la moto d'acqua, accertarsi che i tappi di scarico di poppa siano ben serrati. Altrimenti l'acqua potrebbe inondare il vano motore e causare l'affondamento della moto d'acqua.

# Istruzioni per l'uso

HJU32481

## Batteria

Controllare il livello del liquido della batteria e verificare che la batteria abbia una carica sufficiente ad avviare facilmente il motore. Ricaricare la batteria o sostituirla nel caso in cui fosse in cattive condizioni. (Vedere alla pagina 78 per le procedure di ricarica della batteria.)

Accertarsi inoltre che i cavi della batteria siano fissati saldamente e che non ci siano tracce di corrosione sui morsetti della batteria. Controllare che il tubo di sfiato sia collegato saldamente alla batteria e che non sia danneggiato.

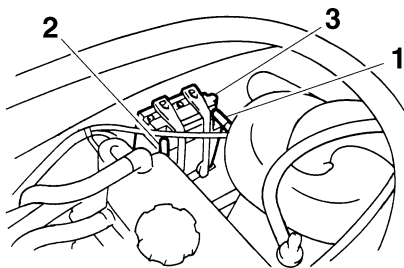

- 1 Morsetto positivo (+) della batteria: cavo rosso
- 2 Morsetto negativo (-) della batteria: cavo nero
- 3 Tubo di sfiato

HWJ00450

## AVVERTENZA

- La batteria deve essere sempre completamente carica ed in buone condizioni. Una batteria non del tutto carica può lasciarvi in difficoltà. Non utilizzare mai la moto d'acqua se la batteria non ha una carica sufficiente ad avviare il motore o se presenta altri segni di carica ridotta.
- Ricordarsi di collegare il tubo di sfiato alla batteria. Potrebbero verificarsi incendi o esplosioni se il tubo di sfiato è

**danneggiato, ostruito o non connesso correttamente.**

Accertarsi che la batteria sia fissata saldamente in posizione.

HJU32540

## Estintore

Verificare che a bordo vi sia un estintore carico.

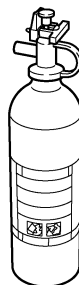

Il supporto e la copertura dell'estintore si trovano nel gavone di prua.

Per riporre l'estintore, sganciare la cinghia e togliere il tappo. Porre l'estintore nel supporto, e poi mettere il tappo sull'estintore. Fissare saldamente con la cinghia il tappo e l'estintore.

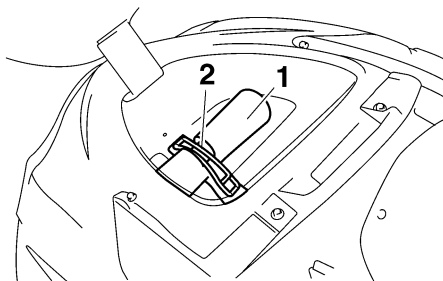

- 1 Supporto e copertura dell'estintore
- 2 Cinghia

## NOTA:

- Per il controllo dell'estintore, vedere le istruzioni fornite dal suo produttore. Tenere

sempre l'estintore fissato nel supporto con il suo tappo in posizione.

- Portare sempre un estintore a bordo. L'estintore non fa parte della dotazione di serie di questa moto d'acqua. Se non si possiede un estintore, contattare un concessionario Yamaha o un rivenditore di estintori per acquistarne uno che sia conforme alle specifiche.

HJU32590

## Leva dell'acceleratore

Controllare il corretto funzionamento della leva dell'acceleratore.

Stringere e rilasciare più volte la leva dell'acceleratore per verificare che non vi siano punti di rallentamento nella sua corsa. La leva deve muoversi agevolmente lungo tutta la sua corsa e ritornare automaticamente in posizione iniziale quando viene rilasciata.

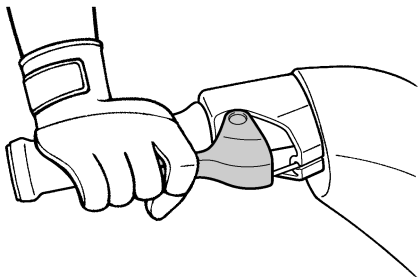

HWJ00490

## **AVVERTENZA**

**Prima di accendere il motore, controllare sempre il funzionamento della leva dell'acceleratore.**

HJU32600

## Sistema di virata

Accertarsi che il manubrio non sia allentato.

Girarlo il più possibile a destra ed a sinistra per accertarsi che si muova agevolmente e senza impedimenti lungo tutta la sua corsa. Inoltre accertarsi che l'ugello direzionale cam-

bi direzione nello stesso senso in cui si gira il manubrio, e che non ci sia del gioco tra il manubrio e l'ugello direzionale.

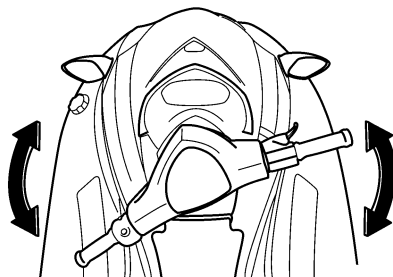

HJU32631

## Leva del cambio e cucchiaia ribaltabile per l'inversione del flusso (per VX Deluxe/VX Cruiser)

Controllare che la leva del cambio e la cucchiaia ribaltabile per l'inversione del flusso funzionino correttamente.

Accertarsi che la cucchiaia ribaltabile si abbassi completamente quando si tira verso l'alto la leva del cambio.

# Istruzioni per l'uso

Accertarsi inoltre che la cucchiaina ribaltabile si alzi completamente quando si spinge verso il basso la leva del cambio.

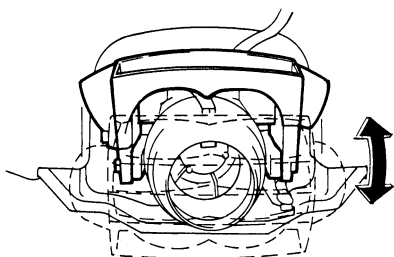
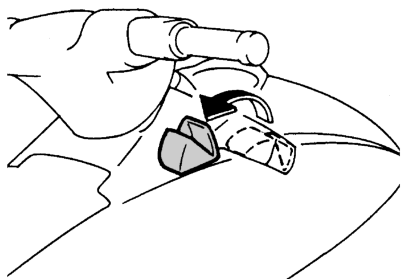

HWJ00030

## **AVVERTENZA**

- Prima di inserire la retromarcia, accertarsi che la leva dell'acceleratore sia completamente rilasciata e che il motore giri al minimo.
- Non utilizzare la retromarcia per rallentare o arrestare la moto d'acqua, altrimenti potreste perderne il controllo, venire sbalzati in acqua o contro il manubrio.
- Utilizzare la retromarcia esclusivamente per manovre a bassa velocità.
- Accertarsi che non ci siano ostacoli o persone dietro al mezzo prima di inserire la retromarcia.
- Non toccare la cucchiaina ribaltabile per l'inversione del flusso mentre si aziona

**la leva del cambio poiché ci si potrebbe schiacciare le dita.**

HJU32650

## **Preso d'acqua dell'idrogetto**

Verificare attentamente che nella presa d'acqua dell'idrogetto non ci siano alghe, detriti o altri corpi estranei che possano ostacolare l'aspirazione dell'acqua. Se la presa d'acqua è otturata, potrebbe verificarsi il fenomeno della cavitazione, con una conseguente riduzione della spinta ed un possibile danneggiamento dell'idrogetto.

In alcuni casi, il motore può surriscaldarsi per la mancanza di acqua di raffreddamento, e conseguentemente danneggiarsi. L'acqua di raffreddamento viene mandata al motore dall'idrogetto. (Vedere pagina 85 per le procedure di pulizia della presa d'acqua dell'idrogetto.)

HWJ00470

## **AVVERTENZA**

- Stare lontani dalla griglia di aspirazione quando il motore è acceso. I capelli lunghi, un abbigliamento svolazzante o le cinghie del giubbotto di salvataggio possono impigliarsi nelle parti in movimento, provocando lesioni gravi o annessamenti.
- Spegnerne il motore e rimuovere la forcella dall'interruttore di spegnimento di emergenza del motore prima di rimuovere



re eventuali detriti o alghe accumulatisi intorno alla presa d'acqua dell'idrogetto.

HJU32670

## Interruttori

HCJ00410

### ATTENZIONE:

Per il controllo degli interruttori, non tenere il motore della moto d'acqua in funzione per più di 15 secondi a terra senza mandata d'acqua, altrimenti il motore potrebbe surriscaldarsi.

Controllare il corretto funzionamento dell'interruttore di avviamento, dell'interruttore di spegnimento motore e dell'interruttore di spegnimento di emergenza del motore.

Premere l'interruttore di avviamento per accendere il motore. Non appena il motore inizia a funzionare, premere l'interruttore di spegnimento motore e verificare che il motore si spenga immediatamente. Riavviare il motore e poi tirare il tirante di spegnimento di emergenza del motore per sfilare la forcella dall'interruttore di spegnimento di emergenza del motore e verificare che il motore si spenga immediatamente. (Vedere le pagine da 26 a 27 per le informazioni sul corretto funzionamento dell'interruttore di avviamento, dell'interruttore

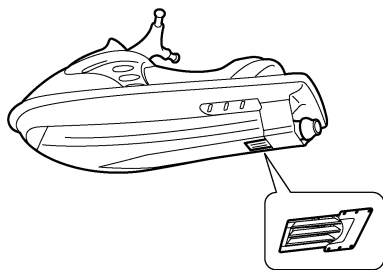
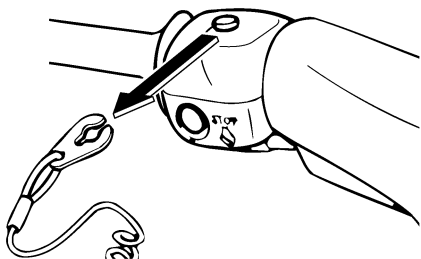

HJU32660

### Tirante di spegnimento di emergenza del motore

Verificare che il tirante di spegnimento di emergenza del motore non sia logorato o rotto. Se è danneggiato, sostituirlo; non tentare mai di ripararlo o di annodarlo.

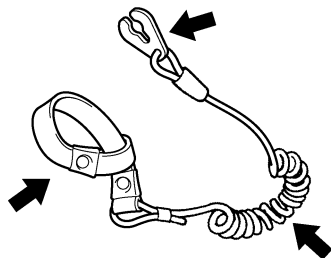

# Istruzioni per l'uso

di spegnimento motore e dell'interruttore di spegnimento di emergenza del motore).

zionamento del centro informativo multifunzione.)

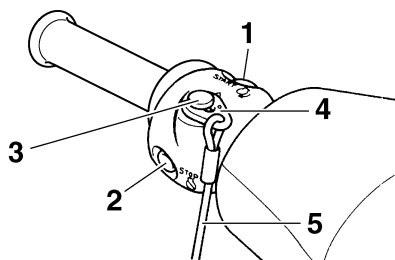

- 1 Interruttore di avviamento
- 2 Interruttore di spegnimento motore
- 3 Interruttore di spegnimento di emergenza del motore
- 4 Forcella
- 5 Tirante di spegnimento di emergenza del motore

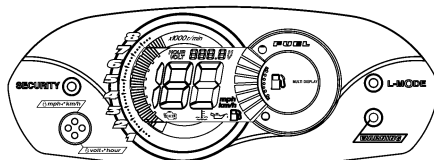

HJU32680

## Uscita di controllo dell'acqua di raffreddamento

Verificare che l'acqua fuoriesca dall'uscita di controllo dell'acqua di raffreddamento quando il motore è in funzione e il mezzo è in acqua. (Vedere pagina 27 per ulteriori istruzioni.)

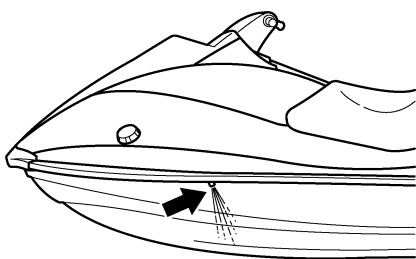

HJU32710

## Centro informativo multifunzione

Controllare il corretto funzionamento del centro informativo multifunzione. (Vedere pagina 32 per ulteriori informazioni sul corretto fun-

HJU32740

## Utilizzo della moto d'acqua

HWJ00510

### **AVVERTENZA**

**Prima di utilizzare la moto d'acqua, acquisire dimestichezza con tutti i comandi. Consultare un concessionario Yamaha se non si comprende completamente un comando o una funzione. La mancata comprensione del funzionamento dei comandi può provocare incidenti o impedire di evitarli.**

HCJ00460

### **ATTENZIONE:**

**Prima di varare la moto d'acqua, accertarsi che i tappi di scarico di poppa siano ben serrati.**

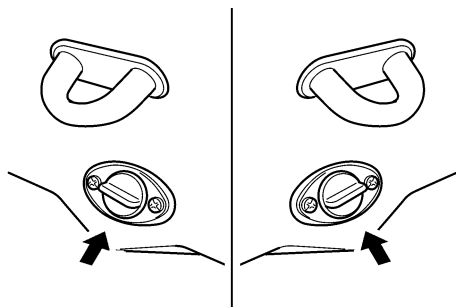

HJU32781

## Rodaggio

Il periodo di rodaggio è essenziale per permettere ai vari componenti del motore di assestarsi tra loro e per creare superfici di accoppiamento levigate che garantiscono i giochi di funzionamento corretti. Questo garantisce prestazioni adeguate ed allunga la durata dei componenti.

HCJ00440

### **ATTENZIONE:**

**Controllare il livello dell'olio motore prima di utilizzare la moto d'acqua per la prima**

**volta. (Vedere pagina 44 per le procedure di controllo dell'olio motore.)**

- (1) Mettere il mezzo in acqua e avviare il motore. (Vedere pagina 53 per le procedure di avviamento del motore.)
- (2) Per i primi 5 minuti, far funzionare il motore solo a velocità di traino. Quindi mantenere il regime del motore al di sotto dei 5000 giri/min. per i successivi 30 minuti. Infine, mantenere il regime motore al di sotto dei 6500 giri/min. per l'ora successiva.
- (3) Far funzionare normalmente il motore.

HCJ00430

### **ATTENZIONE:**

**Il mancato rispetto della procedura di rodaggio del motore può ridurre la durata o provocare gravi danni al motore.**

HJU32811

## Messa in acqua della moto d'acqua

Accertarsi che non ci siano ostacoli attorno a sé.

Se ci sono onde, accertarsi che la moto d'acqua non venga spinta indietro sul carrello dopo averla messa in acqua.

- Per VX Deluxe/VX Cruiser:  
Usare il telecomando per selezionare la modalità di sblocco. (Vedere pagina 30 per le procedure di selezione del sistema antifurto Yamaha e della modalità regime ridotto.)  
Dopo aver messo il mezzo in acqua, avviare il motore. Inserire la marcia indietro e fare indietreggiare lentamente la moto d'acqua.
- Per VX:  
Dopo aver messo in acqua la moto d'acqua, girarla in modo che la prua sia rivolta nella direzione desiderata. Avviare il motore e lentamente allontanarsi dalla zona di messa in acqua.

# Istruzioni per l'uso

HJU32851

## Avviamento del motore

HWJ00560

### **AVVERTENZA**

Non avviare o far funzionare mai il motore in ambienti chiusi. I gas di scarico contengono monossido di carbonio, un gas incolore e inodore che può provocare la perdita di conoscenza ed il decesso in breve tempo. Fare funzionare sempre la moto d'acqua all'aperto.

- (1) Se è stata selezionata (per VX Deluxe/VX Cruiser) la modalità di blocco del sistema antifurto Yamaha, usare il telecomando per selezionare la modalità di sblocco. (Vedere pagina 30 per le procedure di selezione blocco e sblocco del sistema antifurto Yamaha.)
- (2) Portare la moto d'acqua in acque prive di alghe e di detriti e ad una profondità minima di 60 cm (2 ft).

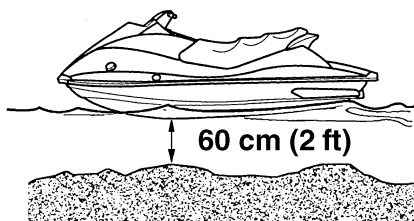

HWJ00570

### **AVVERTENZA**

Non usare mai la moto d'acqua in acque con profondità inferiore a 60 cm (2 ft), poiché aumenterebbero le possibilità di collisione con ostacoli sommersi, con conseguenti possibili lesioni.

HCJ00470

### **ATTENZIONE:**

Non usare mai la moto d'acqua in acque con profondità inferiore a 60 cm (2 ft), poiché vi è il rischio di aspirare sassi o sabbia nella presa d'acqua dell'idrogetto, causando danni alla girante o il surriscaldamento del motore.

- (3) Allacciare al polso sinistro il tirante di spegnimento di emergenza del motore ed inserire la forcetta nell'interruttore di spegnimento di emergenza del motore.

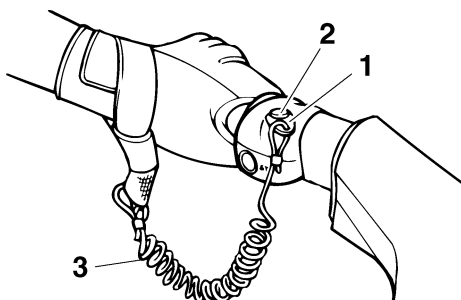

- 1 Forcetta
- 2 Interruttore di spegnimento di emergenza del motore
- 3 Tirante di spegnimento di emergenza del motore

HWJ00580

### **AVVERTENZA**

Verificare che il tirante di spegnimento di emergenza del motore non sia logorato o rotto e non farlo impigliare nel manubrio, in modo che il motore si spenga se il conducente cade dalla moto d'acqua. Se il tirante è attorcigliato sul manubrio, potrebbe non azionarsi in caso di caduta in acqua del conducente: la moto d'acqua potrebbe quindi continuare la sua corsa provocando un incidente.

**NOTA:** \_\_\_\_\_

Non è possibile avviare il motore con la forcella rimossa dall'interruttore di spegnimento di emergenza del motore.

- (4) Premere l'interruttore di avviamento (pulsante verde), quindi rilasciarlo all'avvio del motore.

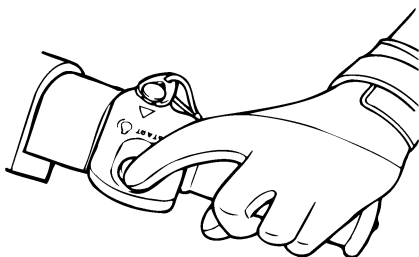

**NOTA:** \_\_\_\_\_

Il motore non si avvia se si stringe la leva dell'acceleratore.

HCJ00480

**ATTENZIONE:** \_\_\_\_\_

- Non premere mai l'interruttore di avviamento mentre il motore è in funzione.
- Non azionare l'interruttore di avviamento per più di 5 secondi, altrimenti la batteria si scarica ed il motore non si avvia. Inoltre, si può danneggiare il motorino di avviamento. Se il motore non si avvia entro 5 secondi, rilasciare l'interruttore di avviamento, attendere 15 secondi e poi riprovare.

HJU32860

**Spegnere il motore**

Per spegnere il motore, rilasciare la leva dell'acceleratore e premere l'interruttore di spegnimento motore (pulsante rosso).

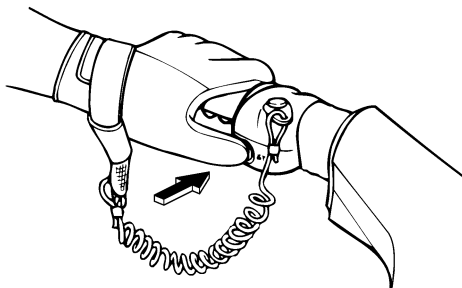

HWJ00600

**AVVERTENZA**

Per virare bisogna accelerare. Lo spegnimento del motore può fare urtare ostacoli che si sta tentando di evitare. Una collisione potrebbe provocare infortuni gravi o decessi.

HJU32890

**Moto d'acqua incustodita**

Se si lascia la moto d'acqua incustodita, selezionare la modalità di blocco del sistema antifurto Yamaha (per VX Deluxe/VX Cruiser) e togliere il tirante di spegnimento di emergenza del motore per ridurre la possibilità di avviamento accidentale o di utilizzo non autorizzato da parte di bambini o altre persone. (Vedere pagina 30 per le procedure di selezione del sistema antifurto Yamaha e della modalità regime ridotto.)

# Istruzioni per l'uso

HJU32900

## Come usare la vostra moto d'acqua

HJU32960

### Imparare a conoscere la moto d'acqua

L'uso della moto d'acqua richiede una certa abilità che si acquisisce solo dopo un determinato periodo di utilizzo. Prima di azzardare manovre più complesse, dedicare il tempo necessario all'apprendimento delle tecniche di base.

L'uso della moto d'acqua può risultare un'attività molto piacevole, in grado di offrirvi ore e ore di divertimento. Tuttavia è essenziale acquisire dimestichezza con il funzionamento del mezzo, al fine di acquisire il grado di abilità necessario per utilizzarlo in sicurezza.

Prima di utilizzare la moto d'acqua, leggere il Manuale del proprietario/conducente, i Consigli pratici per la guida e tutte le etichette di avvertenza e di attenzione applicate sul mezzo. Prestare particolare attenzione alle informazioni che riguardano la sicurezza a pagina 9. Questi materiali dovrebbero mettervi in grado di comprendere la moto d'acqua ed il suo funzionamento.

Si tenga presente che: Questa moto d'acqua è progettata per trasportare il conducente ed un massimo di 2 passeggeri. Non superare mai il limite massimo di carico e non permettere che più di 3 persone (o 2 persone se si traina uno sciatore) salgano contemporaneamente sulla moto d'acqua.

**Carico massimo:**  
240 kg (530 lb)  
Il carico è il peso totale del carico, del conducente e dei passeggeri.

HJU33000

### Imparare ad usare la moto d'acqua

Prima di usare la moto d'acqua, eseguire sempre i controlli prima dell'utilizzo elencati a pagina 42. Il breve tempo dedicato a control-

lare la moto d'acqua vi sarà ripagato da una maggiore sicurezza ed affidabilità.

Controllare tutte le disposizioni di legge locali prima di usare la moto d'acqua.

Utilizzare il mezzo prudentemente, a velocità sicure, e mantenere una distanza adeguata dalle persone, dagli ostacoli e dalle altre moto d'acqua. Per imparare, scegliere una zona spaziosa dove la visibilità sia buona ed il traffico di natanti sia limitato.

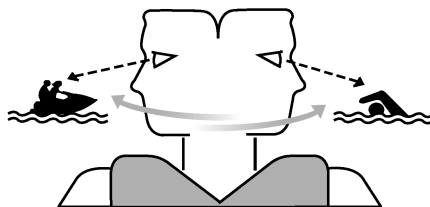

Si consiglia di guidare sempre con qualcuno vicino. Prestare costante attenzione alla presenza di persone, ostacoli e altre moto d'acqua. Stare attenti alle condizioni che limitano la visibilità o impediscono di vedere gli altri.

Allacciare al polso il tirante di spegnimento di emergenza del motore e non farlo impigliare nel manubrio, in modo che il motore si spenga se il conducente cade dalla moto d'acqua.

Indossare un giubbotto di salvataggio (PFD). Tutti gli utilizzatori devono indossare un giubbotto di salvataggio (PFD) omologato dalle autorità competenti ed idoneo all'utilizzo su moto d'acqua.

Indossare un abbigliamento protettivo. Lesioni interne gravi possono essere la conseguenza della penetrazione violenta dell'acqua in orifizi corporei a seguito di una caduta nell'acqua o della vicinanza con l'ugello direzionale. Normali costumi da bagno non proteggono adeguatamente dalla penetrazione

di getti d'acqua violenti nel retto o nella vagina. Tutti gli utilizzatori devono indossare i pantaloni della muta o un abbigliamento protettivo equivalente.

Un abbigliamento del genere comprende capi di stoffa spessa, a trama fitta, robusti e comodi da indossare, come il denim (stoffa jeans), ma non comprende lo spandex o tessuti elastici simili, come quelli usati nei pantaloncini da ciclista. Una muta integrale può anche proteggere dall'ipotermia (temperatura corporea inferiore al normale) e dalle abrasioni.

Si consiglia l'utilizzo di scarpette e di guanti.

Si consiglia di utilizzare occhiali per proteggere gli occhi dal vento, dall'acqua e dal riverbero del sole durante la guida della moto d'acqua. Sono disponibili nastri galleggianti di fissaggio degli occhiali, che consentono di recuperarli se cadessero in acqua.

Afferrare saldamente il manubrio e tenere entrambi i piedi sul fondo del pozzetto. Non tentare di trasportare passeggeri fino a quando non si saranno sviluppate completamente le vostre capacità di governo della moto d'acqua.

HJU33060

## Trasporto di passeggeri

Quando a bordo vi sono 2 o 3 passeggeri (compreso il conducente), la moto d'acqua si comporta diversamente e non è altrettanto semplice da manovrare, quindi la sua guida richiede una maggiore abilità. Prima di tentare di usare la moto d'acqua con passeggeri a bordo, il conducente deve prima acquisire una certa pratica da solo, che gli permetta di sviluppare le capacità necessarie.

I passeggeri devono inoltre indossare un giubbotto di salvataggio approvato dalle autorità competenti, i pantaloni della muta o un tipo di abbigliamento equivalente.

HWJ00540

## AVVERTENZA

**Non accelerare se qualcuno si trova dietro la moto d'acqua. Spegnerlo il motore o tenerlo al minimo. L'acqua e/o i detriti espulsi dall'idrogetto possono provocare lesioni gravi. I passeggeri non devono tentare di salire a bordo della moto d'acqua se il conducente sta accelerando.**

Non trasportare bambini che non arrivino a toccare il pozzetto con i piedi. I passeggeri devono reggersi saldamente alla persona davanti a loro oppure all'apposita maniglia tientibene e tenere tutti e due i piedi sul fondo del pozzetto. Non trasportare il passeggero davanti al conducente.

HWJ00550

## AVVERTENZA

**Quando ci sono passeggeri a bordo, prima di iniziare ad accelerare, accertarsi che si reggano saldamente e che abbiano i piedi sul pozzetto.**

Quando si traina uno sciatore, l'osservatore deve essere rivolto all'indietro e deve tenersi con tutte e due le mani alla maniglia tientibene. L'osservatore deve sempre stare seduto a cavalcioni sulla sella, con i piedi saldamente appoggiati sul fondo del pozzetto, in modo da poter mantenere l'equilibrio. Attenersi alle normative locali relative allo sci d'acqua, che prevedono, per esempio, l'uso delle bandierine di segnalazione di sciatori in acqua, che l'osservatore sia rivolto all'indietro, ecc.

HJU33080

## Partenza della moto d'acqua

HWJ00710

## AVVERTENZA

● **Prestare costante attenzione alla presenza di persone, ostacoli e altre moto d'acqua. Stare attenti alle condizioni che**

# Istruzioni per l'uso

limitano la visibilità o impediscono di vedere gli altri.

- Utilizzare il mezzo prudentemente, a velocità sicure, e mantenere una distanza adeguata dalle persone, dagli ostacoli e dalle altre moto d'acqua.
- Non seguire a distanza ravvicinata altre moto d'acqua o imbarcazioni. Non avvicinarsi ad altri per spruzzarli con l'acqua. Evitare virate strette o altre manovre che rendono difficile agli altri evitarvi o capire dove state andando. Evitare le zone con ostacoli sommersi o acque poco profonde.
- Agire prontamente per evitare collisioni. Non dimenticare che la moto d'acqua e le altre imbarcazioni non dispongono di freni. Non rilasciare l'acceleratore mentre si tenta di virare per allontanarsi da ostacoli - occorre accelerare per poter virare.
- Esercitarsi a salire a bordo in acque basse prima di portare la moto d'acqua in acque profonde.

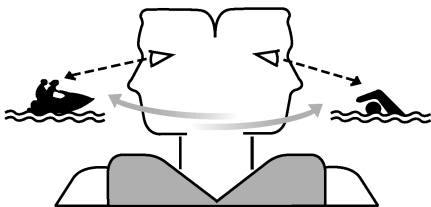

HJU33091

## Salita a bordo e partenza in acque basse

- (1) Portare la moto d'acqua in acque prive di alghe e di detriti e ad una profondità minima di 60 cm (2 ft).

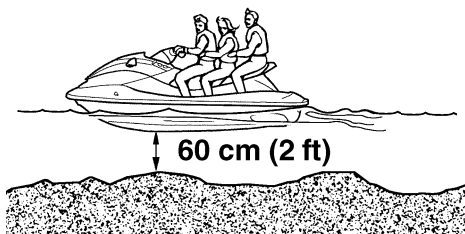

HWJ00570

## AVVERTENZA

Non usare mai la moto d'acqua in acque con profondità inferiore a 60 cm (2 ft), poiché aumenterebbero le possibilità di collisione con ostacoli sommersi, con conseguenti possibili lesioni.

HCJ00470

## ATTENZIONE:

Non usare mai la moto d'acqua in acque con profondità inferiore a 60 cm (2 ft), poiché vi è il rischio di aspirare sassi o sabbia nella presa d'acqua dell'idrogetto, causando danni alla girante o il surriscaldamento del motore.

- (2) Salire a bordo della moto d'acqua dal lato o dal retro.
- (3) Allacciare al polso sinistro il tirante di spegnimento di emergenza del motore ed inserire la forcella nell'interruttore di spegnimento di emergenza del motore.
- (4) Afferrare il manubrio con entrambe le mani, mettere tutti e due i piedi sul fondo del pozzetto, avviare il motore e guardare in tutte le direzioni prima di partire.



HJU33110

## Salita a bordo e partenza da un pontile

- (1) Salire a bordo della moto d'acqua dal lato.
- (2) Allacciare al polso sinistro il tirante di spegnimento di emergenza del motore ed inserire la forcella nell'interruttore.
- (3) Con una spinta, allontanare la moto d'acqua dal pontile, afferrare il manubrio con entrambe le mani, mettere tutti e due i piedi sul fondo del pozzetto, avviare il motore e guardare in tutte le direzioni prima di partire.

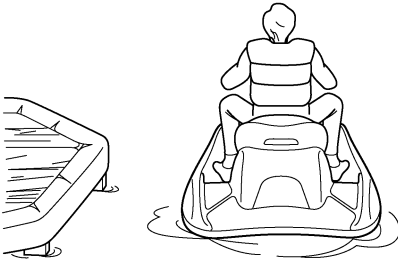

HJU36080

## Salita a bordo e partenza in acque profonde

HWJ01110

### AVVERTENZA

- Il conducente ed il passeggero devono esercitarsi a salire a bordo in acque basse prima di uscire in acque profonde. La salita a bordo in acque profonde richiede una maggiore abilità.
- La fatica e l'immersione prolungata associate ad una serie di tentativi falliti di risalita sulla moto d'acqua possono aumentare il rischio di lesioni e annegamenti.

HJU33140

## Salita a bordo senza assistenza

- (1) Nuotare fino alla parte posteriore della moto d'acqua, mettere entrambe le mani

sulla piattaforma di risalita e poi afferrare la maniglia tientibene con una mano.

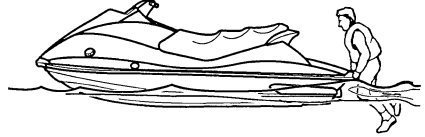

- (2) Tirarsi su ed inginocchiarsi sulla piattaforma, poi spostarsi verso la sella e sedersi a cavalcioni su di essa.

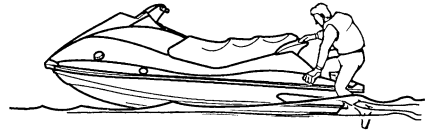

- (3) Allacciare al polso sinistro il tirante di spegnimento di emergenza del motore ed inserire la forcella nell'interruttore.
- (4) Afferrare saldamente il manubrio con entrambe le mani, mettere tutti e due i piedi sul fondo del pozzetto, avviare il motore e

# Istruzioni per l'uso

---

guardare in tutte le direzioni prima di partire.



HWJ00610

## **AVVERTENZA**

**Prima di partire, accertarsi che non ci siano imbarcazioni, nuotatori o ostacoli intorno a voi.**

---

HJU33162

## **Salita a bordo con passeggeri**

HWJ00660

## **AVVERTENZA**

**Lesioni interne gravi possono essere la conseguenza della penetrazione violenta dell'acqua in orifizi corporei a seguito della vicinanza con l'ugello direzionale. Non accelerare finché i passeggeri non sono seduti con entrambi i piedi appoggiati sul fondo del pozzetto e non si reggono saldamente alla persona di fronte o all'apposita maniglia tientibene.**

---

- (1) Salire a bordo nel modo descritto al punto precedente e sedersi a cavalcioni della sella.

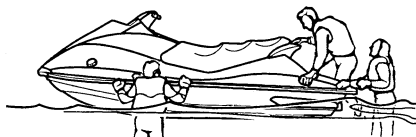

- (2) Allacciare al polso sinistro il tirante di spegnimento di emergenza del motore ed inserire la forcella nell'interruttore di spegnimento di emergenza del motore.
- (3) Far spostare i passeggeri dietro alla moto d'acqua.



- (4) Fare salire a bordo un passeggero e farlo sedere sulla sella. In caso di presenza di

un secondo passeggero, fategli seguire la stessa procedura.



**NOTA:** \_\_\_\_\_

Quando il passeggero sale a bordo, devono cercare entrambi di tenere in equilibrio la moto d'acqua.

- (5) Controllare che i passeggeri siano seduti con entrambi i piedi appoggiati sul fondo del pozzetto e si reggano saldamente alla persona di fronte o all'apposita maniglia tientibene. Non trasportare il passeggero davanti al conducente.



- (6) Avviare il motore, guardare in tutte le direzioni e poi accelerare alla velocità di planata.

HWJ00610



**AVVERTENZA** \_\_\_\_\_

**Prima di partire, accertarsi che non ci siano imbarcazioni, nuotatori o ostacoli intorno a voi.**

**NOTA:** \_\_\_\_\_

Quanto maggiore è il peso totale del conducente e dei passeggeri, tanto più difficile risulterà tenere in equilibrio la moto d'acqua. Non utilizzare la moto d'acqua se il peso totale supera 240 kg (530 lb) compreso l'eventuale carico. Se risulta difficile tenere in equilibrio la moto d'acqua durante una sosta, procedere nel modo seguente:

- (1) Mentre i passeggeri tengono ferma la moto d'acqua, salire a bordo inginocchiandosi, quindi spostarsi sulla sella sedendosi a cavalcioni per tenerla in equilibrio.

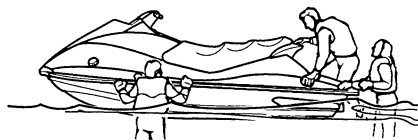

- (2) Far salire in ginocchio un passeggero sulla piattaforma, quindi spostarsi sulla sella sedendosi a cavalcioni per tenere la moto d'acqua in equilibrio.
- (3) Allacciare al polso sinistro il tirante di spegnimento di emergenza del motore ed inserire la forcella nell'interruttore di spegnimento di emergenza del motore.
- (4) Avviare il motore e tenerlo al minimo.
- (5) Il secondo passeggero sale inginocchiandosi sulla piattaforma e si trascina

# Istruzioni per l'uso

sulla sella mentre la moto d'acqua è in fase di accelerazione.



- (6) Aumentare gradualmente il regime del motore della moto d'acqua per bilanciarla.



- **Non introdurre le mani nella griglia di presa d'acqua.**

HCJ00530

## ATTENZIONE:

Se la moto d'acqua si capovolge, rilasciare immediatamente la leva dell'acceleratore. L'olio potrebbe defluire alla scatola del filtro dell'aria provocando il danneggiamento del motore.

- (1) Rimuovere la forcella dall'interruttore di spegnimento di emergenza del motore.
- (2) Nuotare fino alla parte posteriore della moto d'acqua. Capovolgere la moto d'acqua con la mano sinistra sul flap e spingendo sulla frisata con la mano o il piede destri.



HJU33230

## Moto d'acqua capovolta

Se la moto d'acqua si capovolge, ribaltarla immediatamente.

Accertarsi di seguire scrupolosamente le procedure indicate di seguito per prevenire infortuni o danneggiamenti alla moto d'acqua.

HWJ00670

## AVVERTENZA

**UN RADDRIZZAMENTO NON CORRETTO PUÒ PROVOCARE INFORTUNI:**

- **Accertarsi di spegnere il motore estraendo il tirante di spegnimento di emergenza del motore in modo da rimuovere la forcella dall'interruttore stesso.**

## NOTA:

Se il lato di babordo (sinistro) della moto d'acqua capovolta è inclinato verso l'alto, premere

sulla frisata in modo da abbassarlo prima di girare la moto d'acqua in senso orario.

HCJ00540

## ATTENZIONE:

**Non girare la moto d'acqua in senso antiorario poiché l'acqua potrebbe penetrare nel motore danneggiandolo.**

- (3) Avviare il motore e far funzionare la moto d'acqua per scaricare l'acqua eventualmente rimasta nel vano motore. (Se il motore non si avvia, vedere "Traino della moto" a pagina 88 o "Moto d'acqua sommersa" a pagina 88.)

HCJ00550

## ATTENZIONE:

**Dopo aver riavviato il motore, attendere almeno 1 minuto prima di portarlo a pieno regime. L'acqua in eccesso presente nella sentina può essere spruzzata all'interno del motore causando gravi danni.**

## NOTA:

Per scaricare efficacemente l'acqua dal vano motore, condurre la moto d'acqua mantenendola dritta per quanto possibile e a una velocità superiore a quella di planata per almeno 2 minuti.

HJU33250

## Esecuzione di virate

Il governo della direzione dipende dalla combinazione tra la posizione del manubrio e il grado di accelerazione.

L'acqua aspirata attraverso la griglia di aspirazione viene pressurizzata dalla girante dell'idrogetto. Quando l'acqua in pressione viene espulsa dall'idrogetto attraverso l'ugello direzionale, essa crea una spinta che sposta e fa virare la moto d'acqua. Quanto maggiore è il regime del motore, tanto maggiore sarà la spinta prodotta.

La potenza della spinta dell'idrogetto, sommata alla posizione del manubrio, determina quanto strette sono le virate eseguibili.

- A. Dando più gas, si produce una spinta maggiore, quindi la moto d'acqua eseguirà virate più strette.

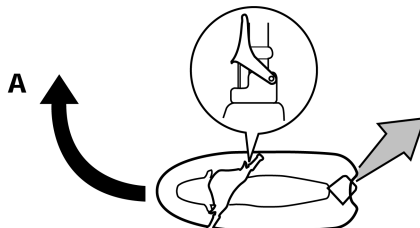

- B. Dando più gas, si produce una spinta maggiore, quindi la moto d'acqua eseguirà virate più strette.

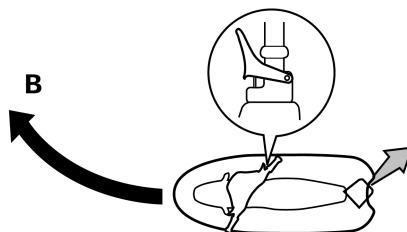

- C. Rilasciando completamente l'acceleratore, l'idrogetto produce soltanto una spinta minima. Se si sta viaggiando a velocità superiori a quella di traino, se non si accelera si perderà rapidamente la capacità di virare. È possibile che si riesca ancora a virare immediatamente dopo aver rilasciato l'acceleratore, ma una volta sceso il numero di giri del motore, la moto d'acqua non risponderà più ai comandi del manubrio fino a quando non si accelera.

# Istruzioni per l'uso

nuovamente o non si raggiunge la velocità di traino.

Alla velocità di traino, la moto d'acqua può virare gradualmente in base alla posizione del manubrio, utilizzando solamente la spinta disponibile al regime minimo.

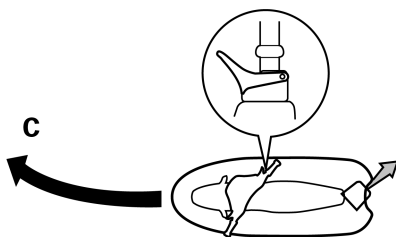

- D. Se si spegne il motore durante la marcia, viene a cessare la spinta. La moto d'acqua proseguirà dritta anche se si gira il manubrio.

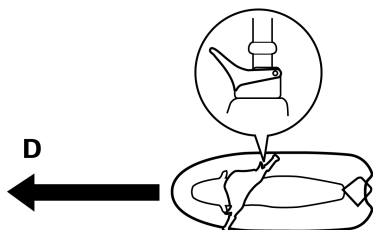

**Per virare bisogna accelerare.**

HWJ00770

## **AVVERTENZA**

- **Non rilasciare l'acceleratore mentre si tenta di virare per allontanarsi da ostacoli—occorre accelerare per poter virare. Una collisione potrebbe provocare infortuni gravi o decessi.**
- **Guidando a velocità elevate, eseguire virate graduali o ridurre la velocità prima**

**di virare. Le virate strette ad alta velocità possono far scivolare lateralmente od avvitare la moto d'acqua, sbalzando in acqua il conducente ed i passeggeri, con conseguenti possibili lesioni.**

Questo modello è dotato del sistema di gestione motore Yamaha (YEMS) che comprende il sistema di assistenza alla virata con acceleratore chiuso (OTS). Questo sistema si attiva alle velocità di planata se si tenta di virare dopo aver rilasciato la leva dell'acceleratore (vedere condizione C sopra).

Il sistema OTS assiste in virata continuando a fornire spinta mentre la moto d'acqua sta decelerando, ma è possibile effettuare virate più strette se si accelera mentre si gira il manubrio. Il sistema OTS non funziona al di sotto delle velocità di planata o quando il motore è spento. Quando il motore diminuisce di giri, la moto d'acqua non vira più in risposta ai comandi dal manubrio finché si accelera nuovamente o si raggiunge la velocità di traino.

HJU33280

## **Arresto della moto d'acqua**

La moto d'acqua non è dotata di un impianto di frenatura separato. Viene arrestata dalla resistenza dell'acqua quando si rilascia la leva dell'acceleratore. Procedendo alla velocità massima, la moto d'acqua si arresta completamente circa 100 m (330 ft) dopo il rilascio dell'acceleratore o lo spegnimento del motore; questa distanza varia in funzione di molti fattori inclusi il peso lordo, le condizioni della superficie dell'acqua e la direzione del vento. Quando si rilascia la leva dell'acceleratore, la moto d'acqua rallenta quindi procede per inerzia per una certa distanza prima di arrestarsi completamente. Se non si è certi di poter arrestare la moto d'acqua prima dell'urto contro

un ostacolo, accelerare e virare in un'altra direzione.

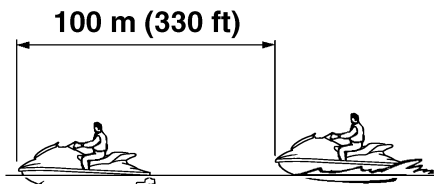

HWJ00730

## **AVVERTENZA**

- **Mantenere una distanza di arresto adeguata.**
- **Agire prontamente per evitare collisioni. Non dimenticare che la moto d'acqua e le altre imbarcazioni non dispongono di freni.**
- **Utilizzare il mezzo prudentemente, a velocità sicure, e mantenere una distanza adeguata dalle persone, dagli ostacoli e dalle altre moto d'acqua per avere il tempo di arrestare il mezzo.**
- **Non spegnere il motore in fase di decelerazione, in quanto la potenza erogata dal motore potrebbe essere necessaria per virare e allontanarsi da una imbarcazione o da altri ostacoli sulla propria rotta.**
- **Per VX Deluxe/VX Cruiser: Non utilizzare la retromarcia per rallentare o arrestare la moto d'acqua, altrimenti potreste perderne il controllo, venire sbalzati in acqua o contro il manubrio.**

HJU35960

## **Accostamento a riva della moto d'acqua**

- (1) Accertarsi che non ci siano imbarcazioni, nuotatori o ostacoli vicino alla spiaggia. Rilasciare la leva dell'acceleratore a circa 100 m (330 ft) dal punto di approdo desiderato.
- (2) Avvicinarsi lentamente alla spiaggia e spegnere il motore prima di toccare terra. Ricordarsi che per virare bisogna accelerare.
- (3) Scendere dalla moto d'acqua e portarla sulla spiaggia.

HCJ00490

## **ATTENZIONE:**

**Sassolini, sabbia, alghe ed altri detriti possono venire aspirati dalla presa d'acqua dell'idrogetto e deteriorare o danneggiare la girante. Spegnere sempre il motore e scendere dalla moto d'acqua prima di tirarla a riva.**

HJU36060

## **Ormeggio della moto d'acqua**

- (1) Accertarsi che non ci siano imbarcazioni, nuotatori o ostacoli vicino alla moto d'acqua. Ridurre la velocità a circa 100 m (330 ft) dal pontile.
- (2) Avvicinarsi lentamente al pontile e spegnere il motore proprio prima di accostare.

HJU33320

## **Retromarcia su vie di navigazione (per VX Deluxe/VX Cruiser)**

È possibile utilizzare la retromarcia per manovrare a bassa velocità, quando è necessario retrocedere per uscire da strettoie dove non è possibile virare. Si può utilizzare la retromarcia esclusivamente per rallentare o fermarsi durante le manovre a bassa velocità, per esempio per ormeggiare.

# Istruzioni per l'uso

Dopo che il regime del motore è sceso al minimo, inserire la retromarcia ed aumentare gradualmente il regime del motore. Accertarsi che non ci siano ostacoli o persone dietro al mezzo prima di inserire la retromarcia.

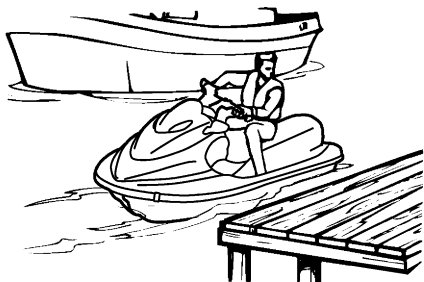

HJU33350

## Utilizzo in acque agitate

L'atterraggio dopo un salto può provocare un forte impatto sia sulla moto d'acqua, che sul conducente e sui passeggeri. Il conducente può urtare il torace o battere il mento sullo scafo o sul manubrio e ferirsi. Anche i passeggeri possono incorrere in questo rischio.

Non guidare la moto d'acqua con il mento appena sopra il manubrio. Inoltre, il conducente ed i passeggeri devono tenere i piedi sul fondo del pozzetto.

L'utilizzo del mezzo in acque agitate o per saltare le onde può provocare incrinature sullo scafo e sul ponte e danneggiamenti alle parti interne. Evitare di utilizzare la moto d'acqua in acque agitate e con condizioni atmosferiche sfavorevoli.

HJU33381

## Operazioni dopo l'utilizzo

Per mantenere la moto d'acqua in condizioni ideali, toglierla sempre dall'acqua dopo l'uso ed eseguire le seguenti procedure. Se si lascia la moto d'acqua nell'acqua per periodi di tempo prolungati, si accelera il processo di normale deterioramento dei componenti del gruppo dell'idrogetto e della finitura superficiale dello scafo. Gli organismi marini e la corrosione sono alcune delle condizioni che possono influire negativamente sulla durata di molti componenti della moto d'acqua.

- (1) Togliere il mezzo dall'acqua.
- (2) Lavare con acqua dolce lo scafo, il manubrio e l'idrogetto.
- (3) Togliere la sella e controllare se c'è dell'acqua nel vano motore. Per scaricare l'acqua in eccesso, togliere i tappi di scarico di poppa e alzare la prua della moto d'acqua di quanto basta a scaricare l'acqua dalla sentina.

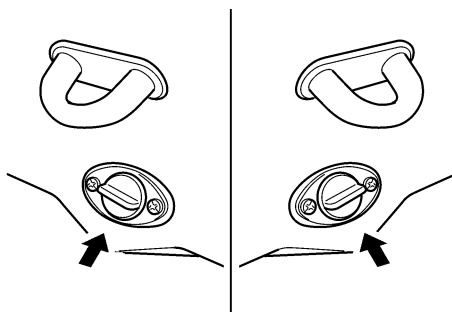

## NOTA:

Questa moto d'acqua è dotata di un sistema automatico di drenaggio della sentina che asporta l'acqua dal vano motore durante la marcia. Tuttavia vi resterà sempre dell'acqua residua.

- (4) Mettere la moto d'acqua in posizione orizzontale.



- (5) Eseguire il lavaggio dell'impianto di raffreddamento per prevenire gli intasamenti provocati dal sale, dalla sabbia o dallo sporco. (Vedere pagine 67 per le procedure di lavaggio.)
- (6) Scaricare l'acqua residua dall'impianto di scarico stringendo e rilasciando alternativamente la leva dell'acceleratore per 10–15 secondi con il motore in funzione.

HCJ00561

## **ATTENZIONE:**

**Non fare funzionare il motore per più di 15 secondi senza mandata d'acqua, altrimenti il motore potrebbe surriscaldarsi.**

- (7) Se si intende rimessare la moto d'acqua per una settimana o più, lubrificare i componenti interni del motore per aiutare a prevenire la corrosione. (Vedere pagine 68 per le procedure di lubrificazione.)
- (8) Sciacquare il motore ed il vano motore con una piccola quantità di acqua.

HCJ00570

## **ATTENZIONE:**

**Non utilizzare un getto d'acqua ad alta pressione per risciacquare il motore o il vano motore, altrimenti il motore potrebbe danneggiarsi seriamente.**

- (9) Asciugare il motore ed il vano motore con un panno pulito (se necessario, ripetere la fase 3).
- (10) Asciugare con un panno pulito lo scafo, il manubrio e l'idrogetto.
- (11) Spruzzare un inibitore della ruggine sulle parti metalliche per ridurre al minimo la corrosione.
- (12) Lasciare asciugare completamente all'aria il vano motore prima di installare nuovamente la sella.

HJU33451

## Trasporto

Quando si trasporta la moto d'acqua su un carrello, fissare le cinghie al carrello facendole passare attraverso il golfare di poppa e i golfari di prua.

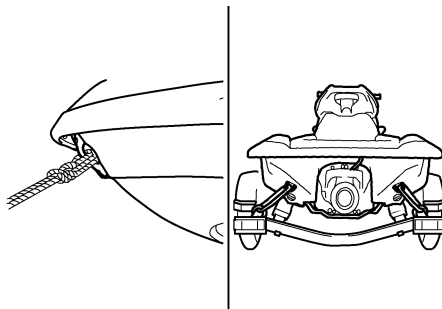

HCJ00621

## **ATTENZIONE:**

- **Non attaccare funi o cinghie a nessun'altra parte della moto d'acqua, tranne che al golfare di prua ed ai golfari di poppa per fissare la moto d'acqua al carrello. Altrimenti, la moto d'acqua potrebbe danneggiarsi.**
- **Non far passare le funi o le cinghie sopra la sella, in quanto potrebbero danneggiarne permanentemente la superficie. Inoltre, avvolgere le funi o le cinghie con panni o stracci nei punti in cui toccano la scocca della moto d'acqua per evitare graffi o danneggiamenti.**
- **Per VX Deluxe/VX Cruiser: Prima di caricare la moto d'acqua sul carrello o di trasportarla, accertarsi di posizionare la leva del cambio in marcia avanti per evitare che la cucchiaina ribaltabile per l'inversione del flusso urti ostacoli e subisca danni.**

HJU33490

## Rimessaggio

HWJ00330

### **AVVERTENZA**

**Durante il rimessaggio, posizionare sempre la moto d'acqua dritta in posizione orizzontale, altrimenti il carburante potrebbe fuoriuscire entrando nel motore o nel vano motore, causando pericolo di incendio.**

Il rimessaggio per lunghi periodi di tempo, come ad esempio quello invernale, richiede interventi preventivi di manutenzione come garanzia contro il deterioramento. Prima del rimessaggio, si consiglia di fare revisionare la moto d'acqua da un concessionario Yamaha. In ogni caso, il proprietario può eseguire gli interventi elencati qui di seguito.

HJU33542

### **Lavaggio dell'impianto di raffreddamento**

Il lavaggio dell'impianto di raffreddamento è essenziale per prevenire gli intasamenti provocati dal sale, dalla sabbia o dallo sporco.

HCJ00121

### **ATTENZIONE:**

- **Non rifornire di acqua i condotti dell'acqua di raffreddamento quando il motore non è in funzione. L'acqua potrebbe ritornare nel carter attraverso la marmitta e provocare gravi danni al motore.**
- **Non fare funzionare il motore per più di 15 secondi senza mandata d'acqua o oltre 4000 giri/min. a terra, il motore potrebbe surriscaldarsi.**

- (1) Mettere la moto d'acqua in posizione orizzontale.
- (2) Rimuovere la sella. (Vedere pagina 24 per le procedure di rimozione ed installazione della sella.)

- (3) Rimuovere il tappo del raccordo della manichetta di lavaggio, quindi inserire l'adattatore della manichetta nel relativo raccordo e avvitarlo finché non è collegato saldamente.

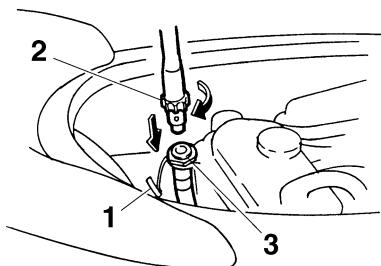

- 1 Tappo del raccordo della manichetta di lavaggio
- 2 Adattatore della manichetta di lavaggio
- 3 Raccordo della manichetta di lavaggio

- (4) Collegare l'adattatore della manichetta ad un rubinetto con un tubo flessibile.

### **NOTA:**

La manichetta non è compresa e deve essere acquistata separatamente.

- (5) Avviare il motore, quindi aprire immediatamente il rubinetto fino a quando l'acqua fuoriesce in modo continuo dall'ugello direzionale.

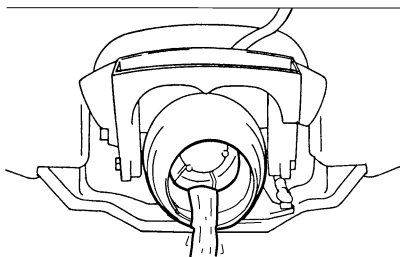

- (6) Far funzionare il motore al minimo per circa 3 minuti tenendo sotto osservazione le condizioni del motore. Se il motore si

# Manutenzione ed assistenza

spagne durante il lavaggio, chiudere immediatamente il rubinetto dell'acqua e ripetere i punti precedenti.

- (7) Chiudere il rubinetto, quindi fare uscire l'acqua residua dai condotti di raffreddamento stringendo e rilasciando alternativamente la leva dell'acceleratore per 10–15 secondi.
- (8) Spegnerne il motore.
- (9) Rimuovere l'adattatore della manichetta e fissare il tappo.

HJU33622

## Lubrificazione

HWJ00260

### **AVVERTENZA**

**Non spruzzare inibitori della ruggine infiammabili sulle superfici del motore quando è caldo. Il prodotto o i gas propellenti potrebbero prendere fuoco.**

- (1) Rimuovere la sella. (Vedere pagina 24 per le procedure di rimozione ed installazione della sella.)
- (2) Allentare la vite della fascetta e rimuovere il condotto di aspirazione dell'aria.

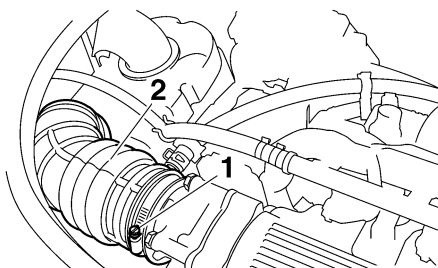

1 Fascetta a vite

2 Condotto di aspirazione aria

- (3) Spruzzare un inibitore della corrosione nell'apertura di aspirazione per 3 secondi.

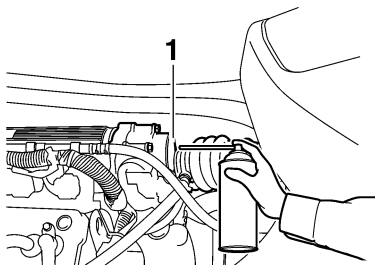

1 Apertura di aspirazione

- (4) Reinstallare il condotto di aspirazione dell'aria e serrare la vite della fascetta.
- (5) Avviare il motore in un'area ben ventilata e lasciarlo funzionare al minimo per 15 secondi.

HCJ00561

### **ATTENZIONE:**

**Non fare funzionare il motore per più di 15 secondi senza mandata d'acqua, altrimenti il motore potrebbe surriscaldarsi.**

- (6) Lubrificare tutti i cavi, come quello dell'acceleratore ed i cavi dello sterzo.

### **NOTA:**

Utilizzare un ingrassatore adatto per iniettare il grasso marino nelle guaine dei cavi ed espellere qualsiasi traccia di umidità tra i cavi e le guaine.

- (7) Lubrificare le zone della moto d'acqua specificate nei "Punti di lubrificazione" a pagina 78.

HJU33670

## Impianto di alimentazione

HWJ00280

### **AVVERTENZA**

**LA BENZINA ED I SUOI VAPORI SONO ALTAMENTE INFIAMMABILI ED ESPLOSIVI!**

# Manutenzione ed assistenza

---

- **Non fumare durante il rifornimento di carburante e tenersi lontano da scintille, fiamme o altre fonti di accensione.**
- **Spegnere il motore prima di procedere al rifornimento di carburante.**
- **Effettuare il rifornimento in una zona ben ventilata con la moto d'acqua in posizione orizzontale.**
- **In caso di incendio durante il rifornimento, non restare in piedi o seduti sulla moto d'acqua.**
- **Stare attenti a non rovesciare la benzina. Se ciò succede, asciugarla immediatamente con stracci asciutti. Provvedere sempre ad uno smaltimento corretto degli stracci imbevuti di benzina.**
- **Evitare di riempire eccessivamente il serbatoio del carburante. Interrompere il rifornimento quando il livello del carburante raggiunge circa 50 mm (2 in) dal limite superiore del serbatoio. Il carburante tende ad espandersi quando si riscalda e potrebbe quindi fuoriuscire se il serbatoio è troppo pieno. Se si lascia temporaneamente la moto d'acqua con il serbatoio del carburante pieno, non lasciarla alla luce diretta del sole. Lasciarla in una zona ben ventilata in posizione orizzontale.**
- **Stringere saldamente il tappo del bocchettone del serbatoio carburante dopo il rifornimento.**
- **In caso di ingestione di benzina, di aspirazione di una forte quantità di vapori di benzina, o se la benzina entra negli occhi, richiedere immediatamente l'intervento di un medico.**
- **Qualora la benzina venisse in contatto con la pelle, lavarsi immediatamente con acqua e sapone e cambiare i vestiti.**

Riempire il serbatoio del carburante con benzina nuova e aggiungere lo stabilizzatore e il condizionatore del carburante nel serbatoio seguendo le istruzioni del produttore.

HJU33680

## Batteria

Se la moto d'acqua non viene utilizzata per più di un mese, rimuovere la batteria dalla moto d'acqua e conservarla in luogo fresco e asciutto.

- (1) Scollegare prima il cavo negativo (-) della batteria e poi il cavo positivo (+) e il tubo di sfiato, quindi rimuovere la batteria dalla moto d'acqua.
- (2) Pulire la scatola della batteria utilizzando acqua dolce.
- (3) Se i morsetti della batteria sono sporchi o corrosi, pulirli con una spazzola metallica.
- (4) Caricare completamente la batteria.
- (5) Applicare il grasso marino Yamaha oppure il grasso Yamaha A sui morsetti della batteria e conservare la batteria in luogo fresco ed asciutto.
- (6) Controllare la batteria almeno ogni 2 mesi eicarla completamente, se necessario.

HGJ00100

## ATTENZIONE:

**Tenere sempre la batteria carica. Conservare una batteria scarica può causare danni permanenti alla batteria stessa.**

Per controllare le condizioni della batteria, verificare la densità del liquido o misurare la tensione su ciascun morsetto. Caricare la batteria se la tensione è inferiore a 12 Volt.

Densità del liquido (per riferimento): 1.28 a 20 °C (68 °F)
--

Si consiglia di far controllare la densità del liquido e di far caricare la batteria da un con-

cessionario Yamaha. Se si esegue la manutenzione della batteria da soli, ricordarsi di leggere e di rispettare le istruzioni fornite insieme al tester per batterie ed al caricabatteria usati.

HJU33730

## **Pulizia della moto d'acqua**

Pulire la moto d'acqua prima di rimassarla per un lungo periodo di tempo.

- (1) Lavare con acqua dolce lo scafo, il manubrio e l'idrogetto.
- (2) Sciacquare con acqua dolce il motore e la zona della sentina. Scaricare tutta l'acqua ed asciugare l'umidità residua con panni puliti ed asciutti.

HCJ00110

### **ATTENZIONE:**

**Non utilizzare un getto d'acqua ad alta pressione per risciacquare il motore e la zona della sentina, altrimenti il motore potrebbe danneggiarsi seriamente.**

- (3) Spruzzare l'esterno del motore con un prodotto inibitore della ruggine e con un lubrificante.
- (4) Passare sullo scafo una cera non abrasiva.
- (5) Passare un prodotto protettivo specifico su tutti i componenti di vinile e di gomma, come la sella e le guarnizioni del vano motore.

HJU33761

## **Manutenzione e regolazioni**

Le ispezioni, le regolazioni e le lubrificazioni periodiche manterranno la vostra moto d'acqua nelle condizioni più sicure ed efficienti possibili. La sicurezza è un dovere del proprietario della moto d'acqua. È necessario eseguire una manutenzione adeguata per mantenere le emissioni dello scarico ed i livelli di rumorosità entro i limiti prescritti. I punti più importanti di ispezione, regolazione e lubrificazione della moto d'acqua sono illustrati nelle pagine seguenti.

Rivolgersi ad un concessionario Yamaha per ricambi originali Yamaha e per gli accessori studiati appositamente per la moto d'acqua. Ricordarsi che la garanzia limitata non copre i guasti derivati dall'installazione di parti o accessori qualitativamente non equivalenti alle parti originali Yamaha.

**Gli interventi di manutenzione, sostituzione o riparazione dei dispositivi e sistemi di controllo delle emissioni possono essere eseguiti da qualsiasi officina di riparazione o meccanico per motori marini con accensione a scintilla. Tuttavia, le riparazioni in garanzia devono essere eseguite presso un concessionario autorizzato Yamaha Marine.**

HWJ00310

### **AVVERTENZA**

- Se non diversamente specificato, ricordarsi di spegnere il motore prima di eseguire operazioni di manutenzione, altrimenti potrebbero verificarsi incidenti o lesioni provocate dall'avviamento improvviso, da parti in movimento oppure da scosse elettriche. Se il proprietario non ha dimestichezza con la manutenzione della moto d'acqua, questi lavori dovrebbero venire affidati ad un concessionario Yamaha. In caso di

# Manutenzione ed assistenza

assistenza carente, i componenti potrebbero guastarsi o smettere di funzionare correttamente, con conseguente pericolo di incidenti.

- Eventuali modifiche apportate alla moto d'acqua senza l'approvazione della Yamaha possono provocare una diminuzione delle prestazioni, una rumorosità ed emissioni allo scarico eccessive oppure possono rendere insicuro l'utilizzo del mezzo. Prima di tentare di apportare eventuali modifiche, consultare un concessionario Yamaha.

HJU33810

## Manuale del proprietario/conducente e kit di utensili in dotazione

Tutte le volte che si utilizza la moto d'acqua, si consiglia di portare sempre con sé il Manuale del proprietario/conducente ed il kit di utensili in dotazione. Per comodità dell'utente, la moto d'acqua è dotata di un cassetto portaoggetti per il Manuale ed il kit di utensili in dotazione.

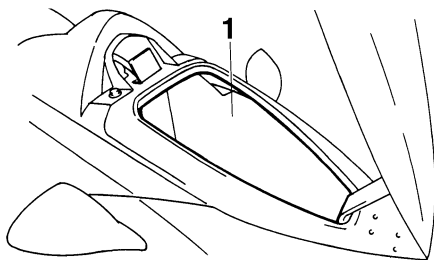

1 Scomparto portaoggetti

### NOTA:

Per proteggere questi oggetti dall'acqua, sarebbe opportuno riporli in una busta impermeabile.

Le indicazioni sull'assistenza presenti in questo manuale hanno lo scopo di fornire al pro-

prietario le informazioni necessarie per l'esecuzione della manutenzione preventiva e di piccole riparazioni. Gli utensili forniti nel kit in dotazione sono sufficienti a questo scopo, tuttavia può rendersi necessaria anche una chiave dinamometrica per serrare dadi e bulloni.

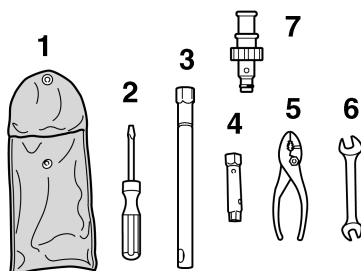

- 1 Borsa porta-utensili
- 2 Cacciavite
- 3 Chiave a tubo 16 mm
- 4 Chiave a tubo 10/12 mm
- 5 Pinze
- 6 Chiave fissa doppia
- 7 Adattatore della manichetta di lavaggio

# Manutenzione ed assistenza

HJU33821

## Tabella di manutenzione periodica

La tabella che segue fornisce direttive generali per la manutenzione preventiva. Tuttavia può rendersi necessario eseguire più frequentemente le operazioni di manutenzione, a seconda delle condizioni di utilizzo della moto d'acqua.

Questo simbolo “●” indica gli interventi di manutenzione che l'utente può eseguire da solo.

Questo simbolo “○” indica gli interventi che devono essere eseguiti da un concessionario Yamaha.

Voce	Utilizzo della moto d'acqua	Iniziale			In seguito ogni		Pagina
		10 ore	50 ore	100 ore	100 ore	200 ore	
			6 mesi	12 mesi	12 mesi	24 mesi	
<b>Candele</b>	Controllare, pulire, regolare	●		●	●		77
<b>Punti di lubrificazione</b>	Lubrificare			●/○	●/○		78
<b>Impianto di alimentazione</b>	Controllare			○	○		74
<b>Serbatoio del carburante</b>	Controllare, pulire			●/○	●/○		74
<b>Velocità di traino</b>	Controllare, regolare			●/○	●/○		80
<b>Albero farfalle</b>	Controllare			○	○		—
<b>Condotti acqua di raffreddamento</b>	Lavare	●*					67
<b>Filtro sull'entrata dell'acqua</b>	Controllare, pulire			○	○		—
<b>Filtro di sentina</b>	Pulire			○	○		—
<b>Girante</b>	Controllare			○	○		—
<b>Angolazione dell'ugello direzionale</b>	Controllare, regolare			●/○	●/○		75
<b>Cavo cambio e cucchiaia ribaltabile per inversione flusso (VX Deluxe/ VX Cruiser)</b>	Controllare, regolare			●/○	●/○		75
<b>Cavo acceleratore</b>	Controllare, regolare	○		●	●		76
<b>Tappi filettati di scarico di poppa</b>	Controllare, sostituire			○	○		46
<b>Batteria</b>	Controllare, caricare			●/○	●/○		78
<b>Giunto elastico</b>	Controllare					○	—

# Manutenzione ed assistenza

Voce	Utilizzo della moto d'acqua	Iniziale			In seguito ogni		Pagina
		10 ore	50 ore	100 ore	100 ore	200 ore	
			6 mesi	12 mesi	12 mesi	24 mesi	
<b>Attacco del motore</b>	Controllare					○	—
<b>Dadi e bulloni</b>	Controllare	○		○	○		—
<b>Cartuccia filtro aria</b>	Controllare			○	○		75
<b>Olio motore</b>	Sostituire	○		○	○		74
<b>Filtro olio</b>	Sostituire			○	○		74
<b>Gioco valvola</b>	Controllare, regolare					○	—

\* Questa operazione deve essere effettuata dopo ogni utilizzo.



HJU34210

## Controllo dell'impianto di alimentazione

HWJ00380

### **AVVERTENZA**

La benzina è altamente infiammabile ed esplosiva. Il mancato controllo e riparazione di perdite di carburante può provocare incendi o esplosioni. Incendi o esplosioni possono provocare lesioni gravi o decessi. Spegnerne il motore. Non fumare. Evitare di versare la benzina.

Il carburante nelle tubazioni è pressurizzato.

Il carburante può spruzzare fuori e provocare lesioni o pericolo di incendio quando si scollega una tubazione del carburante. Non far funzionare il motore con una tubazione del carburante scollegata.

Controllare che non ci siano perdite, fessurazioni o anomalie nell'impianto di alimentazione. Se si riscontrano problemi, consultare un concessionario Yamaha.

#### Controllare:

- Danneggiamenti al tappo di rifornimento del serbatoio del carburante e alla sua guarnizione.
- Presenza di acqua o sporco nel serbatoio del carburante.
- Danneggiamenti, fessurazioni o perdite nel serbatoio del carburante.
- Danneggiamenti, fessurazioni o perdite ai giunti e ai tubi flessibili del carburante.
- Perdite nei condotti di spurgo dell'aria.

HJU34230

#### Serbatoio del carburante

Verificare che nel serbatoio del carburante non ci siano perdite o acqua. Se si constata la presenza di acqua nell'impianto di alimentazione, o se occorre pulire il serbatoio del car-

burante, fare eseguire i dovuti interventi di assistenza da un concessionario Yamaha.

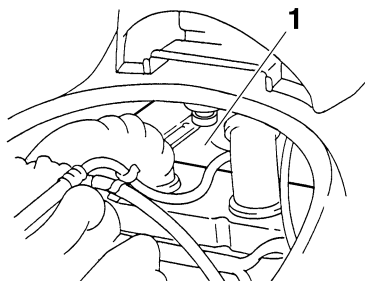

1 Serbatoio del carburante

HJU34291

#### Olio motore e filtro dell'olio

HWJ00340

### **AVVERTENZA**

Quando si spegne il motore, l'olio motore è bollente. Il contatto o la penetrazione di olio motore negli indumenti può provocare ustioni.

HGJ00180

### **ATTENZIONE:**

- Non avviare il motore con una quantità eccessiva o insufficiente di olio nel serbatoio. L'olio potrebbe fuoriuscire danneggiando il motore.
- Per evitare una rapida usura del motore, sostituire l'olio motore dopo le prime 10 ore di funzionamento e, in seguito, ogni 100 ore o ad inizio di stagione. Il filtro dell'olio deve essere sostituito ogni due anni o ogni 100 ore di funzionamento. Se necessario, fare sostituire il filtro dell'olio da un concessionario Yamaha.

Si raccomanda di fare sostituire l'olio motore da un concessionario Yamaha. Se si decide di effettuare la sostituzione da soli, consultare comunque un concessionario Yamaha.

# Manutenzione ed assistenza

## NOTA: \_\_\_\_\_

Smaltire l'olio esausto in base alle norme vigenti.

Olio motore consigliato:

SAE 10W-30, 20W-40, 20W-50

Viscosità dell'olio:

API SE, SF, SG, SH, SJ, SL

Quantità di olio:

Con sostituzione del filtro dell'olio:

2.2 L (2.33 US qt) (1.94 Imp.qt)

Senza sostituzione del filtro dell'olio:

2.0 L (2.11 US qt) (1.76 Imp.qt)

Quantità totale:

4.3 L (4.55 US qt) (3.78 Imp.qt)

HCJ00190

## ATTENZIONE: \_\_\_\_\_

Se ci sono perdite di olio o se la spia della pressione dell'olio si accende con il motore in funzione, spegnere immediatamente il motore e fare controllare la moto d'acqua da un concessionario Yamaha. Continuare ad utilizzare il motore in queste condizioni potrebbe causare gravi danni al motore.

HJU34310

## Cartuccia del filtro dell'aria

Far controllare e pulire o sostituire la cartuccia del filtro dell'aria ogni 12 mesi o ogni 100 ore di funzionamento da un concessionario Yamaha.

HJU34321

## Controllo dell'angolazione dell'ugello direzionale

Verificare che il manubrio e l'ugello direzionale si muovano agevolmente.

Girare il manubrio fino al fine corsa destro e sinistro e verificare se la differenza di distanza A e B tra l'ugello direzionale e l'ugello rientri nei limiti prescritti.

Differenza di A e B:  
massimo 5 mm (0.20 in)

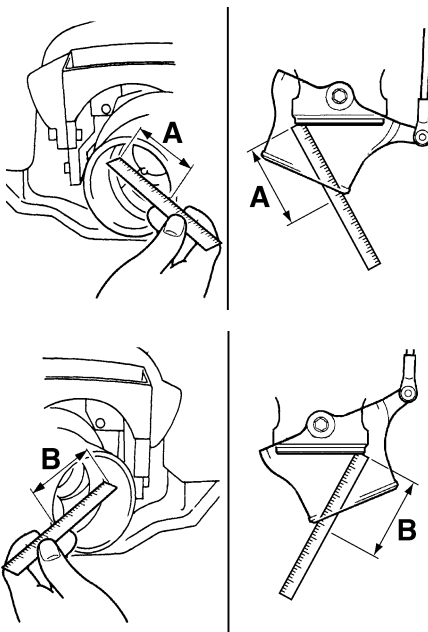

Se lo sterzo è duro o registrato in modo non corretto, incaricare un concessionario Yamaha dei dovuti interventi di assistenza.

HJU34350

## Controllo del cavo del cambio (per VX Deluxe/VX Cruiser)

Mettere la leva del cambio in posizione di retromarcia.

# Manutenzione ed assistenza

Accertarsi che la cucchiaina ribaltabile per l'inversione del flusso contatti l'arresto.

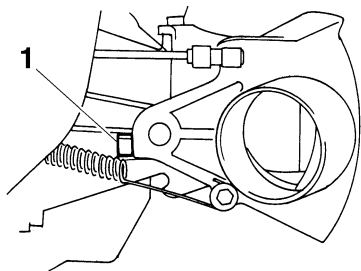

1 Arresto

Se la cucchiaina di inversione non contatta l'arresto, incaricare un concessionario Yamaha dei dovuti interventi di assistenza.

HJU36640

## Controllo e regolazione del cavo dell'acceleratore

Controllare che il cavo dell'acceleratore ritorni agevolmente nella posizione iniziale e che il gioco delle leve dell'acceleratore rientri nei limiti prescritti.

Stringere e rilasciare la leva dell'acceleratore. Se la leva non torna agevolmente nella posizione iniziale, incaricare un concessionario Yamaha dei dovuti interventi di assistenza.

Se non si riesce ad ottenere il gioco della leva dell'acceleratore secondo specifica come descritto di seguito, fare eseguire la regolazione da un concessionario Yamaha.

(1) Togliere le sei viti, e poi togliere il coprimanubrio anteriore.

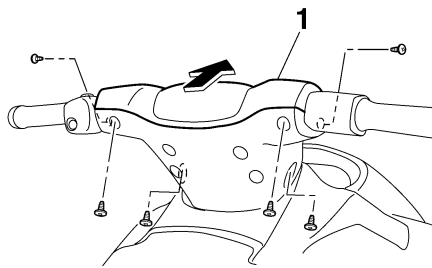

1 Coprimanubrio anteriore

(2) Togliere facendola scorrere la copertura di gomma dal registro, e poi allentare il controdado.

(3) Regolare il gioco agendo sul registro.

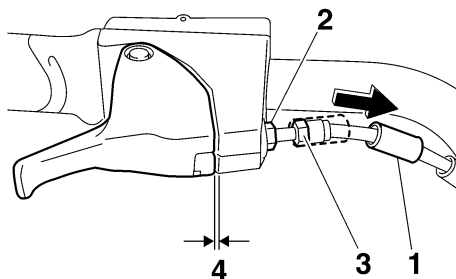

1 Copertura di gomma

2 Controdado

3 Registro

4 Gioco della leva dell'acceleratore

Gioco della leva dell'acceleratore:  
4.0–7.0 mm (0.16–0.28 in)

(4) Bloccare il registro con una chiave mentre si stringe il controdado con un'altra chiave. Facendola scorrere, riportare la copertura di gomma nella sua posizione originaria.

(5) Installare il coprimanubrio anteriore, e poi installare le sei viti.

# Manutenzione ed assistenza

HJU34391

## Pulizia e regolazione delle candele

La candela è un componente importante del motore ed è facile da ispezionare. Le condizioni della candela possono fornire indicazioni sulle condizioni del motore. Per esempio, se il colore di una candela è nettamente diverso, il motore potrebbe presentare un'anomalia. Non tentare di diagnosticare il problema da soli. Fare controllare la moto d'acqua da un concessionario Yamaha.

Togliere ed ispezionare la candela periodicamente; il calore ed i depositi potrebbero provocare lentamente la rottura e l'erosione della candela. Se l'erosione dell'elettrodo diventa eccessiva, o se i depositi carboniosi o di altro genere sono eccessivi, sostituire la candela con un'altra secondo specifica.

Candela secondo specifica:  
CR9EB

Per rimuovere una candela:

- (1) Rimuovere la sella. (Vedere pagina 24 per le procedure di rimozione ed installazione della sella.)
- (2) Togliere il cappuccio della candela.

HCJ00210

### ATTENZIONE:

**Non utilizzare attrezzi per togliere o per installare il cappuccio della candela, il connettore della bobina di accensione potrebbe danneggiarsi. È possibile che sia difficile togliere il cappuccio della candela, in quanto la tenuta di gomma all'estremità del cappuccio è montata strettamente. Per togliere il cappuccio della candela, basta piegarlo all'indietro ed in avanti mentre lo si tira; per installarlo, piegarlo all'indietro ed in avanti mentre lo si spinge.**

- (3) Togliere la candela.

Misurare la distanza tra gli elettrodi con uno spessimetro. Sostituire la candela o regolare la distanza in base alla specifica, se necessario.

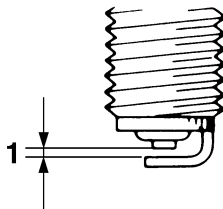

- 1 Distanza tra gli elettrodi

Distanza tra gli elettrodi:  
0.7–0.8 mm (0.028–0.031 in)

Per installare una candela:

- (1) Pulire la superficie della guarnizione.
- (2) Eliminare ogni traccia di sporco dalla filettatura della candela.
- (3) Installare la candela, e poi serrarla alla coppia secondo specifica.

Coppia di serraggio della candela:  
12.5 Nm (9.2 ft-lb) (1.27 kgf-m)

- (4) Installare il cappuccio della candela.

### NOTA:

- Eliminare con un panno ogni traccia di acqua sulla candela o all'interno del cappuccio prima di installare il cappuccio della candela. Premere il cappuccio della candela finché è saldamente installato.
- Se non si dispone di una chiave dinamometrica quando si installa una candela nuova, per stimare con buona approssimazione la correttezza della coppia di serraggio, avvitare prima la candela con le dita e poi stringerla ancora di 1/4 – 1/2 giro con la chiave

per candele del kit attrezzi in dotazione. Fare serrare la candela alla coppia corretta con una chiave dinamometrica il più presto possibile.

HWJ00350

## **AVVERTENZA**

**Prestare attenzione a non danneggiare l'isolatore quando si rimuove o si installa una candela. Se danneggiato, l'isolatore potrebbe lasciare fuoriuscire scintille con il rischio di esplosioni o di incendi.**

(5) Installare la sella.

HJU34422

## **Punti di lubrificazione**

Per consentire l'agevole scorrimento e rotazione dei componenti, lubrificarli con grasso resistente all'acqua.

Grasso resistente all'acqua consigliato:  
Grasso Yamaha Marine/Grasso Yamaha A

### ● Cavo dell'acceleratore (lato manubrio)

Allentare il registro e scollegare la guaina dalla staffa. Spruzzare un inibitore della ruggine nella guaina del cavo. Collegare la guaina, e poi regolare il gioco del cavo dell'acceleratore. (Vedere pagina 76 per le procedure di regolazione.)

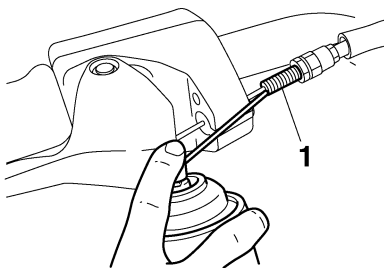

1 Registro

### ● Cavo dello sterzo (lato manubrio)

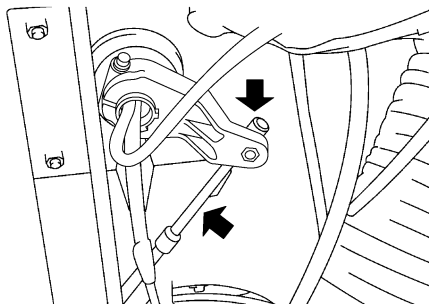

### ● Cavo dello sterzo (lato ugello direzionale)

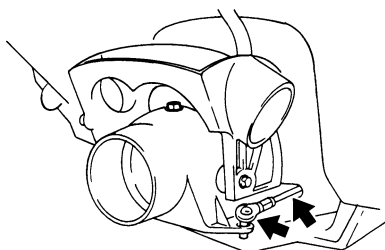

### ● Per VX Deluxe/VX Cruiser:

Cavo del cambio (lato cucchiaino ribaltabile per l'inversione del flusso)

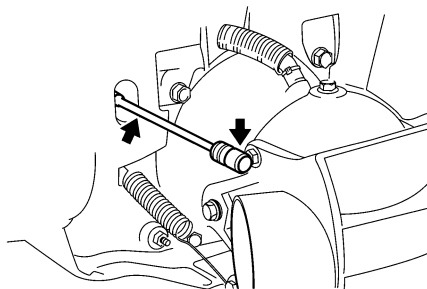

HJU34451

## **Controllo della batteria**

Controllare il livello del liquido della batteria e controllare che i cavi negativo (-) e positivo (+) siano collegati saldamente.

# Manutenzione ed assistenza

HWJ00790

## **AVVERTENZA**

**Il liquido della batteria è velenoso e pericoloso, in quanto provoca ustioni gravi, ecc. Contiene acido solforico. Evitare il contatto con la pelle, gli occhi o il vestiario.**

### **Antidoti**

**Contatto esterno: Sciacquare con acqua.**

**Ingestione: Bere grandi quantità d'acqua o di latte, seguite da latte di magnesia, uovo sbattuto o olio vegetale. Fare intervenire immediatamente un medico.**

**Occhi: Sciacquare con acqua per 15 minuti e far intervenire immediatamente un medico.**

**Le batterie generano gas esplosivi. Tenere lontane scintille, fiamme, sigarette ecc. Se si utilizza o si carica la batteria in ambienti chiusi, accertarsi che siano ben ventilati. Portare sempre occhiali protettivi quando si lavora nelle vicinanze di batterie.**

**TENERE LE BATTERIE FUORI DALLA PORTATA DEI BAMBINI.**

HCJ00230

## **ATTENZIONE:**

- **Stare attenti a non appoggiare la batteria di lato.**
- **Ricordarsi di togliere la batteria dal suo vano quando si rabbocca il liquido o si carica la batteria.**

### Per togliere la batteria:

Scollegare prima il cavo negativo (-) della batteria e poi il cavo positivo (+) e il tubo di sfiato, quindi rimuovere la batteria dalla moto d'acqua.

### Per rabboccare il liquido della batteria:

- (1) Accertarsi che il livello del liquido si trovi tra il riferimento di livello massimo e quello di livello minimo.

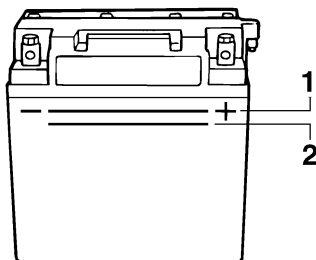

1 Riferimento di livello massimo

2 Riferimento di livello minimo

- (2) Se il livello del liquido è basso, aggiungere acqua distillata fino al raggiungimento del livello prescritto.

HCJ00240

## **ATTENZIONE:**

**La normale acqua del rubinetto contiene minerali nocivi per la batteria. Quindi, per i rabbocchi della batteria usare soltanto acqua distillata.**

### Per ricaricare la batteria:

HCJ00250

## **ATTENZIONE:**

**Non tentare di caricare la batteria in fretta. Questo potrebbe ridurre la durata della batteria.**

Si consiglia di fare caricare la batteria da un concessionario Yamaha. Se si carica la batteria da soli, ricordarsi di leggere e di rispettare le istruzioni fornite insieme al tester per batterie ed al caricabatteria usati.

### Per installare la batteria:

- (1) Mettere la batteria nel suo vano e connettere i cavi ai terminali della batteria.
- (2) Collegare il tubo di sfiato della batteria.

(3) Assicurare la batteria nella sua sede.

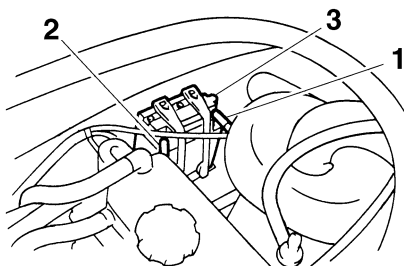

- 1 Morsetto positivo (+) della batteria: cavo rosso
- 2 Morsetto negativo (-) della batteria: cavo nero
- 3 Tubo di sfogo

HWJ00400

## **AVVERTENZA**

**Ricordarsi di collegare il tubo di sfogo alla batteria. Potrebbero verificarsi incendi o esplosioni se il tubo di sfogo è danneggiato, ostruito o non connesso correttamente.**

HCJ00260

## **ATTENZIONE:**

**Dopo l'installazione, assicurarsi che i cavi della batteria siano collegati correttamente ai morsetti.**

HJU34490

## **Impianto di iniezione del carburante**

L'impianto di iniezione del carburante è stato regolato direttamente dalla Yamaha. Se l'impianto di iniezione del sistema deve essere regolato, fare controllare la moto d'acqua da un concessionario Yamaha.

HCJ00220

## **ATTENZIONE:**

**Non tentare di regolare l'impianto di iniezione del carburante. Se la messa a punto viene alterata da persone che non possiedono le dovute nozioni tecniche, la conse-**

**guenza può essere un rendimento scarso oppure il danneggiamento del motore.**

HJU34500

## **Controllo della velocità di traino**

- (1) Mettere il mezzo in acqua.
- (2) Avviare il motore e farlo scaldare. Controllare la velocità di traino usando il contagiri del centro informativo multifunzione.

Velocità di traino:  
1650 ±50 giri/min

Se la velocità di traino non rientra nei valori specificati, richiederne la registrazione presso una concessionaria Yamaha.

# Dati tecnici

HJU34542

## Dati tecnici

### Capacità della moto d'acqua:

Numero massimo di persone a bordo:

3 persona

Capacità massima di carico:

240 kg (530 lb)

### Dimensioni:

Lunghezza:

3220 mm (126.8 in)

Larghezza:

1170 mm (46.1 in)

Altezza:

1150 mm (45.3 in)

Peso a secco:

VX 319 kg (703 lb)

VX Deluxe 322 kg (710 lb)

VX Cruiser 323 kg (712 lb)

### Prestazioni:

Potenza massima (secondo ISO 8665/SAE J1228):

75.00 kW a 8000 giri/min

Consumo massimo di carburante:

28.0 L/h (7.4 US gal/h) (6.2 Imp.gal/h)

Autonomia a tutto gas:

2.14 ora

Velocità di traino:

1650 ±50 giri/min

### Motore:

Tipo di motore:

4 tempi, raffreddato a liquido, DOHC

Numero di cilindri:

4

Cilindrata:

1052 cm<sup>3</sup>

Alesaggio e corsa:

76.0 × 58.0 mm (2.99 × 2.28 in)

Rapporto di compressione:

11.4 : 1

Gioco valvole-aspirazione (a freddo):

0.11–0.20 mm (0.0043–0.0079 in)

Gioco valvole-scarico (a freddo):

0.25–0.34 mm (0.0098–0.0134 in)

Impianto di lubrificazione:

A carter secco

Impianto di raffreddamento:

Acqua

Sistema di avviamento:

Elettrico

Sistema di accensione:

T.C.I.

Candela:

CR9EB

Distanza tra gli elettrodi:

0.7–0.8 mm (0.028–0.031 in)

Capacità della batteria:

12 V, 19.0 Ah

Sistema di carica:

Magnete-volano

### Sistema di trasmissione:

Sistema di propulsione:

Idrogetto

Tipo di idrogetto:

Flusso assiale, monostadio

Senso rotazione girante:

In senso antiorario

Angolazione dell'ugello direzionale:

24.0+24.0 °

### Carburante ed olio:

Carburante consigliato:

Benzina normale senza piombo

Numero di ottano minimo (PON):

86

Numero di ottano minimo (RON):

90

Olio motore raccomandato tipo SAE:

SAE 10W-30, 20W-40, 20W-50

Olio motore raccomandato tipo API:

API SE, SF, SG, SH, SJ, SL

Capacità totale del serbatoio del carburante:

60 L (15.9 US gal) (13.2 Imp.gal)

Quantità di olio motore con sostituzione del filtro olio:

2.2 L (2.33 US qt) (1.94 Imp.qt)

Quantità di olio motore senza sostituzione del filtro olio:

2.0 L (2.11 US qt) (1.76 Imp.qt)

Quantità totale di olio motore:

4.3 L (4.55 US qt) (3.78 Imp.qt)



HJU34560

## Individuazione dei guasti

In caso di problemi con la moto d'acqua, consultare il presente capitolo per individuare la possibile causa.

Se questo si rivelasse impossibile, o se la procedura di sostituzione o di riparazione non fosse descritta in questo Manuale del proprietario/conducente, incaricare un concessionario Yamaha dei dovuti interventi di assistenza.

HJU34592

### Tabella di individuazione guasti

GUASTO	POSSIBILE CAUSA		RIMEDIO	PAGINA
<b>Il motore non si avvia (il motorino di avviamento non gira)</b>	Sistema anti-furto Yamaha (VX Deluxe/VX Cruiser)	Selezionata modalità di blocco	Selezionare modalità di sblocco	30
	Interruttore di spegnimento di emergenza del motore	Forcella non inserita	Inserire la forcella	26
	Fusibile	Bruciato	Sostituire il fusibile e controllare il cablaggio	87
	Batteria	Scarica	Ricaricare	78
		Collegamenti dei morsetti allentati	Stringere a seconda della necessità	78
		Morsetti corrosi	Pulire	69
Motorino di avviamento	Guasto	Incaricare dell'assistenza un concessionario Yamaha	—	
<b>Il motore non si avvia (il motorino di avviamento gira)</b>	Leva dell'acceleratore	Premuta	Rilasciare	27
	Carburante	Esaurito	Rifornire prima possibile	41
		Vecchio o contaminato	Incaricare dell'assistenza un concessionario Yamaha	74
	Serbatoio del carburante	Presenza di acqua o di sporco	Incaricare dell'assistenza un concessionario Yamaha	74
	Candela	Sporca o difettosa	Pulire o sostituire	77
	Cappuccio della candela	Non collegato o allentato	Collegare correttamente	77
		Collegato al cilindro sbagliato	Collegare correttamente	77
Impianto di iniezione del carburante	Pompa di alimentazione difettosa	Incaricare dell'assistenza un concessionario Yamaha	—	

# Risoluzione dei guasti

GUASTO	POSSIBILE CAUSA		RIMEDIO	PAGINA
<b>Il motore gira in modo irregolare o si spegne</b>	Carburante	Esaurito	Rifornire prima possibile	41
		Vecchio o contaminato	Incaricare dell'assistenza un concessionario Yamaha	74
	Serbatoio del carburante	Presenza di acqua o di sporco	Incaricare dell'assistenza un concessionario Yamaha	74
	Candela	Sporca o difettosa	Sostituire	77
		Grado termico errato	Sostituire	77
		Distanza elettrodi errata	Regolare	77
	Cappuccio della candela	Allentato	Collegare correttamente	77
		Fessurato, con strappi o danneggiato	Incaricare dell'assistenza un concessionario Yamaha	—
	Cablaggio elettrico	Collegamenti allentati	Incaricare dell'assistenza un concessionario Yamaha	—
	Impianto di iniezione del carburante	Iniettori guasti o intasati	Incaricare dell'assistenza un concessionario Yamaha	—
<b>Spia di allarme o simbolo lampeggiante</b>	Livello carburante	Esaurito	Rifornire prima possibile	41
	Surriscaldamento del motore	Presenza d'acqua dell'idrogetto intasato	Pulire	85
	Spia di allarme controllo motore	Sensori difettosi	Incaricare dell'assistenza un concessionario Yamaha	36

# Risoluzione dei guasti

GUASTO	POSSIBILE CAUSA		RIMEDIO	PAGINA
<b>La moto d'acqua rallenta o perde potenza</b>	Sistema anti-furto Yamaha (VX Deluxe/ VX Cruiser)	Selezionata modalità regime ridotto	Selezionare la modalità normale	31
	Cavitazione	Presa d'acqua dell'idrogetto intasata	Pulire	85
		Girante danneggiata o usurata	Incaricare dell'assistenza un concessionario Yamaha	85
	Spia di allarme surriscaldamento motore	Controllo riduzione regime motore attivato	Pulire la presa d'acqua dell'idrogetto e fare raffreddare il motore	35
	Spia di allarme pressione olio	Controllo riduzione regime motore attivato	Aggiungere olio	34
	Candela	Sporca o difettosa	Sostituire	77
		Grado termico errato	Sostituire	77
		Distanza elettrodi errata	Regolare	77
	Cappucci delle candele	Allentato	Collegare correttamente	77
	Cablaggio elettrico	Collegamenti allentati	Incaricare dell'assistenza un concessionario Yamaha	—
	Carburante	Vecchio o contaminato	Incaricare dell'assistenza un concessionario Yamaha	74
	Filtro dell'aria	Intasato o formazione di olio	Incaricare dell'assistenza un concessionario Yamaha	75

# Risoluzione dei guasti

HJU34620

## Procedure di emergenza

HJU34630

### Pulizia della presa d'acqua dell'idrogetto e della girante

Se alghe o detriti restano impigliati nella presa d'acqua dell'idrogetto o nella girante, può verificarsi il fenomeno della cavitazione, che provoca la diminuzione della spinta dell'idrogetto anche aumentando il regime motore. Se non si risolve il problema, il motore si surriscalda e potrebbe gripparsi. Se la presa d'acqua dell'idrogetto o la girante sono intasati da alghe o detriti, ritornare a riva e controllare entrambi. Spegnerne sempre il motore prima di tirare a secco la moto d'acqua.

HWJ00780

### **AVVERTENZA**

Prima di tentare di rimuovere alghe o detriti dalla presa d'acqua dell'idrogetto o dalla girante, spegnere il motore e rimuovere la forcella dall'interruttore di spegnimento di emergenza del motore. Il contatto con le

parti rotanti dell'idrogetto potrebbe provocare lesioni gravi o il decesso.

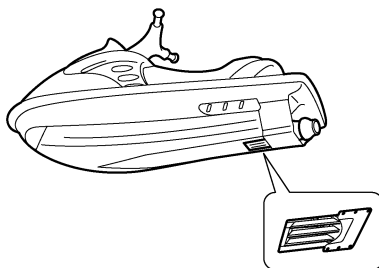
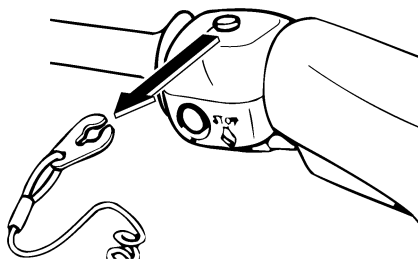

HCJ00650

### **ATTENZIONE:**

Se alghe o detriti restano impigliati nella presa d'acqua dell'idrogetto, non utilizzare la moto d'acqua a velocità superiori a quella di traino prima di averli rimossi.

- (1) Girare la moto d'acqua su un lato come illustrato in figura.

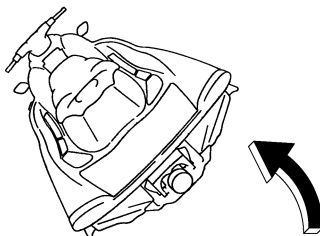

HCJ00660

## ATTENZIONE:

- Posizionare un panno pulito o un'altra protezione adatta sotto la moto d'acqua per proteggerla da eventuali abrasioni o graffi.
- Girare sempre la moto d'acqua sul lato sinistro.
- Quando si gira la moto d'acqua su un lato, sostenere la prua in modo da impedire che il manubrio si pieghi o si danneggi.

- (2) Rimuovere le alghe o i detriti dall'albero di trasmissione, dalla girante, dalla sede della pompa e dall'ugello direzionale. Se la rimozione dovesse risultare difficoltosa, consultare il concessionario Yamaha di fiducia.

HCJ00670

## ATTENZIONE:

**Evitare di utilizzare la moto d'acqua in acque caratterizzate da un'elevata presenza di alghe. Qualora fosse inevitabile attraversare una zona coperta da alghe, far funzionare il motore alternativamente a mezzo gas ed a tutto gas. Le alghe tendono ad accumularsi maggiormente a velocità costante ed a velocità di traino. Se le alghe ostruiscono la presa d'acqua dell'idrogetto o la girante e provocano cavitazione, seguire la procedura di pulizia precedentemente illustrata.**

HJU34640

## Avviamento in caso di batteria scarica

Se la batteria della moto d'acqua si è scaricata, si può avviare il motore con una batteria da 12 Volt e cavi di emergenza.

HWJ00790

## AVVERTENZA

**Il liquido della batteria è velenoso e pericoloso, in quanto provoca ustioni gravi, ecc.**

**Contiene acido solforico. Evitare il contatto con la pelle, gli occhi o il vestiario.**

### Antidoti

**Contatto esterno:** Sciacquare con acqua.  
**Ingestione:** Bere grandi quantità d'acqua o di latte, seguite da latte di magnesia, uovo sbattuto o olio vegetale. Fare intervenire immediatamente un medico.

**Occhi:** Sciacquare con acqua per 15 minuti e far intervenire immediatamente un medico.

**Le batterie generano gas esplosivi. Tenere lontane scintille, fiamme, sigarette ecc. Se si utilizza o si carica la batteria in ambienti chiusi, accertarsi che siano ben ventilati. Portare sempre occhiali protettivi quando si lavora nelle vicinanze di batterie.**

**TENERE LE BATTERIE FUORI DALLA PORTATA DEI BAMBINI.**

HJU34661

## Collegamento dei cavi di emergenza

- (1) Collegare il cavo di emergenza positivo (+) ai morsetti positivi (+) di entrambe le batterie.
- (2) Collegare una estremità del cavo di emergenza negativo (-) al morsetto negativo (-) della batteria esterna.

# Risoluzione dei guasti

- (3) Collegare l'altra estremità del cavo d'emergenza negativo (-) ad un anello di sollevamento motore.

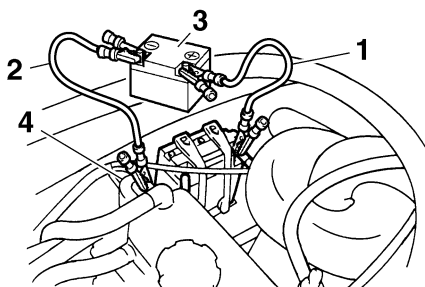

- 1 Cavo di emergenza positivo (+)
- 2 Cavo di emergenza negativo (-)
- 3 Batteria esterna
- 4 Anello per sollevamento motore

HCJ00680

## ATTENZIONE:

**Non collegare l'estremità del cavo di emergenza negativo (-) al morsetto negativo (-) della batteria della moto d'acqua! Verificare la saldezza e la correttezza di tutti i collegamenti prima di tentare di avviare il motore. Eventuali collegamenti errati possono danneggiare l'impianto elettrico.**

- (4) Avviare il motore e poi scollegare i cavi invertendo le fasi della procedura sopra descritta.

HCJ00480

## ATTENZIONE:

- Non premere mai l'interruttore di avviamento mentre il motore è in funzione.
- Non azionare l'interruttore di avviamento per più di 5 secondi, altrimenti la batteria si scarica ed il motore non si avvia. Inoltre, si può danneggiare il motorino di avviamento. Se il motore non si avvia entro 5 secondi, rilasciare l'interruttore di avviamento, attendere 15 secondi e poi riprovare.

HJU34690

## Sostituzione dei fusibili

I fusibili si trovano nella scatola dell'impianto elettrico.

Per sostituire un fusibile:

- (1) Rimuovere il cappuccio sulla scatola dell'impianto elettrico.
- (2) Sostituire il fusibile bruciato con il fusibile di scorta del corretto amperaggio utilizzando l'utensile speciale sul lato opposto del cappuccio.

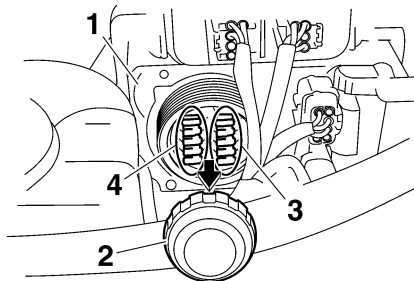

- 1 Scatola dell'impianto elettrico
- 2 Tappo
- 3 Fusibile
- 4 Fusibile di ricambio

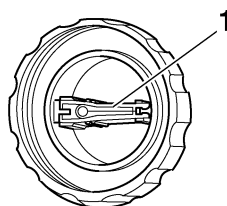

- 1 Estrattore per fusibili

Amperaggio del fusibile:

Fusibile batteria:

30 A

Fusibile comando relè principale:

10 A

Fusibile valvola a farfalla elettronica:

10 A

Fusibile sistema di sicurezza:

3 A

Fusibile principale:

20 A

HWJ00800



**AVVERTENZA**

**Non usare fusibili con amperaggio superiore a quello raccomandato. L'installazione di un fusibile con amperaggio errato può provocare danni di vasta portata all'impianto elettrico e anche incendi.**

HJU34710

## Rimorchio della moto d'acqua

Se il mezzo smette di funzionare in acqua, è possibile rimorchiarlo a riva.

Se in caso di emergenza si deve rimorchiare la moto d'acqua usando una cima, il conducente deve guidare la moto d'acqua reggendosi al manubrio.

HCJ00720

**ATTENZIONE:**

- Rimorchiare il mezzo a 5 mph (8 km/h) o meno, altrimenti se viene rimorchiato troppo velocemente, l'acqua può penetrare nel motore attraverso i passaggi dello scarico oppure spruzzare dentro la moto d'acqua ed allagare il vano motore.
- Per il rimorchio, usare soltanto il golfare di prua.

- Durante il rimorchio si deve tenere la prua fuori dall'acqua per impedire la penetrazione dell'acqua nel vano motore.

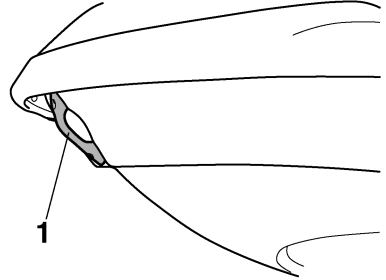

1 Golfare di prua

HWJ00810



**AVVERTENZA**

- Rimorchiare la moto d'acqua soltanto in casi di emergenza.
- La cima di rimorchio deve essere lunga abbastanza da impedire la collisione della moto d'acqua con l'imbarcazione che la rimorchia in caso di riduzione della velocità di rimorchio. Secondo una buona regola empirica, la lunghezza della cima utilizzata per il rimorchio deve essere di tre volte la somma delle lunghezze dell'imbarcazione che rimorchia e della moto d'acqua.
- Il conducente dell'imbarcazione che rimorchia deve mantenere la velocità al minimo ed evitare il traffico o gli ostacoli che potrebbero costituire un pericolo per il conducente della moto d'acqua.

HJU36150

## Moto d'acqua sommersa

Se la moto d'acqua è sommersa, oppure piena d'acqua, seguire la procedura illustrata di seguito e consultare un concessionario Yamaha al più presto possibile. Il mancato rispetto di queste regole potrebbe causare gravi danni al motore!

# Risoluzione dei guasti

---

In una condizione di emergenza:

- (1) Portare a riva la moto d'acqua e rimuovere i tappi di scarico di poppa per scaricare l'acqua dal vano motore. (Vedere pagina 46 per ulteriori istruzioni). Togliere i tappi filettati di scarico degli scomparti per scaricare l'acqua dal gavone e il cassettoni portaoggetti.
- (2) Installare i tappi di scarico di poppa ed i tappi di scarico dello scomparto portaoggetti.
- (3) Scollegare i cappucci delle candele, e poi togliere le candele.

HCJ00760

**ATTENZIONE:** \_\_\_\_\_

**Non collegare le candele ai cappucci candele.**

---

- (4) Scollegare i connettori degli iniettori carburante.

HCJ00770

**ATTENZIONE:** \_\_\_\_\_

**Coprire i connettori degli iniettori carburante scollegati in modo che non si bagnino. Se i connettori si bagnano, potrebbero corrodarsi, provocando collegamenti irregolari.**

---

- (5) Fare girare il motore per 5 secondi con l'acceleratore molto aperto. Ripetere questa fase fino a quando tutta l'acqua nei cilindri non è stata espulsa.
- (6) Spruzzare un inibitore della ruggine in ciascun foro delle candele per 5 secondi.
- (7) Fare girare il motore per 5 secondi con l'acceleratore molto aperto. Ripetere questa fase diverse volte.
- (8) Installare le candele, e poi collegare i cappucci delle candele ed i connettori degli iniettori carburante.

HCJ00780

**ATTENZIONE:** \_\_\_\_\_

**Non avviare il motore nemmeno dopo aver completato le fasi precedenti. Eventuali residui d'acqua nel motore potrebbero danneggiarlo gravemente.**

---

- (9) Fare controllare la moto d'acqua da un concessionario Yamaha al più presto possibile.

HCJ00790

**ATTENZIONE:** \_\_\_\_\_

**Ricordarsi di fare controllare la moto d'acqua da un concessionario Yamaha. Altrimenti il motore potrebbe danneggiarsi seriamente.**

---



<b>A</b>		Etichette, altre .....	7
Acceleratore, controllo e regolazione		Etichette di pericolo .....	4
cavo .....	76	Etichette importanti .....	3
Acceleratore, leva .....	27, 48	<b>F</b>	
Accostamento a riva della moto		Fabbricante, targhetta .....	2
d'acqua .....	64	Fusibili, sostituzione .....	87
Acqua, separatore .....	45	<b>G</b>	
Alimentazione, impianto .....	68	Gavone di prua .....	37
Angolazione dell'ugello direzionale,		Gavone e cassetino portaoggetti .....	37
controllo .....	75	Guasti, individuazione .....	82
Arresto della moto d'acqua .....	63	<b>I</b>	
Avviamento del motore .....	53	Identificazione, numeri .....	1
Avviamento, interruttore .....	27	Idrogetto e girante, pulizia presa	
<b>B</b>		d'acqua .....	85
Batteria .....	47, 69	Idrogetto, presa acqua .....	49
Batteria, avviamento se scarica .....	86	Impianto di alimentazione, controllo .....	74
Batteria, controllo .....	78	Impianto di iniezione del carburante .....	80
Benzina .....	40	Impianto di raffreddamento, lavaggio .....	67
<b>C</b>		Indicatore del livello del carburante .....	34
Cambio, leva e cucchiaino ribaltabile per		Indicatore di controllo del motore .....	36
l'inversione del flusso		Indicatore di surriscaldamento motore .....	35
(per VX Deluxe/VX Cruiser) .....	48	Indicatore di velocità .....	33
Cambio, leva		Indicatore pressione olio .....	34
(per VX Deluxe/VX Cruiser) .....	29	Individuazione dei guasti, tabella .....	82
Candele, pulizia e regolazione .....	77	Informazioni sui rischi .....	14
Carburante a base di alcool .....	40	Interruttori .....	50
Carburante ed olio .....	40	<b>L</b>	
Carburante, indicatore livello .....	33	Lubrificazione .....	68
Carburante, livello .....	44	Lubrificazione, punti .....	78
Cartuccia filtro aria .....	75	<b>M</b>	
Cassetino portaoggetti .....	38	Maniglia tientibene .....	29
Cavi di emergenza, collegamento .....	86	Manuale del proprietario/conducente e kit	
Cavo del cambio, controllo		di utensili in dotazione .....	71
(per VX Deluxe/VX Cruiser) .....	75	Manutenzione e regolazioni .....	70
Centro informativo multifunzione .....	51	Messa in acqua della moto d'acqua .....	52
Cofano .....	24	Modello, informazioni .....	2
Come usare la vostra moto d'acqua .....	55	Moto d'acqua capovolta .....	61
Contagiri .....	33	Moto d'acqua, caratteristiche .....	15
Contaore/Voltmetro .....	33	Moto d'acqua, imparare a conoscere .....	55
<b>E</b>		Moto d'acqua, imparare a usare .....	55
Emergenza motore, tirante di		Moto d'acqua incustodita .....	54
spegnimento .....	50	Moto d'acqua, limitazioni poste ai	
Emergenza, procedure .....	85	potenziali conducenti .....	9
Equipaggiamento consigliato .....	14	Moto d'acqua, requisiti per l'utilizzo .....	11
Estintore .....	47	Moto d'acqua, utilizzo .....	52

# Indice

---

Moto d'acqua, utilizzo responsabile .....	19	Salita a bordo e partenza in acque profonde.....	58
Motore, filtro dell'olio e olio.....	74	Salita a bordo senza assistenza .....	58
Motore, interruttore di spegnimento .....	26	Scafo e ponte .....	44
Motore, interruttore di spegnimento di emergenza.....	26	Scarico di poppa, tappi.....	46
Motore, livello olio .....	44	Sci d'acqua.....	16
Motore, numero di serie .....	1	Sella .....	24
Motore, spegnimento .....	54	Sentina .....	46
Motore, vano .....	44	Serbatoio carburante, tappo bocchettone .....	25
Multifunzione, centro informativo .....	32	Serbatoio del carburante.....	74
<b>N</b>		Serbatoio del carburante, rifornimento .....	41
Navigazione, limitazioni.....	10	Sistema antifurto Yamaha (per VX Deluxe/VX Cruiser).....	30
Navigazione sicura, regole.....	18	Sistema gestione motore Yamaha (YEMS) .....	30
Normale/regime ridotto, selezione delle modalità (per VX Deluxe/VX Cruiser) ...	31	Sommersa, moto d'acqua .....	88
Numero di identificazione della moto d'acqua (CIN).....	1	Spia "L-MODE" (per VX Deluxe/VX Cruiser).....	37
Numero principale di identificazione (PRI-ID).....	1	Spia "SECURITY" (per VX Deluxe/VX Cruiser).....	36
<b>O</b>		<b>T</b>	
Olio motore.....	41	Telecomando (per VX Deluxe/VX Cruiser).....	25
Operazioni dopo l'utilizzo .....	65	Trasporto.....	66
Ormeggio della moto d'acqua .....	64	<b>U</b>	
<b>P</b>		Uscita di controllo dell'acqua di raffreddamento .....	27, 51
Partenza della moto d'acqua.....	56	Utilizzo dei comandi ed altre funzioni .....	24
Passeggeri, trasporto .....	56	Utilizzo in acque agitate .....	65
Periodica, tabella manutenzione .....	72	<b>V</b>	
Poppa, golfari .....	30	Velocità di traino, controllo .....	80
Prima dell'utilizzo, controlli .....	42	Virata, sistema .....	28, 48
Prima dell'utilizzo, elenco controlli .....	42	Virate, esecuzione.....	62
Principali, ubicazione componenti.....	20	<b>Y</b>	
Prua, golfare.....	30	Yamaha, modalità di blocco e sblocco sistema antifurto (per VX Deluxe/VX Cruiser).....	30
Pulizia della moto d'acqua .....	70	Yamaha, modalità regime ridotto/ sistema antifurto (per VX Deluxe/VX Cruiser).....	30
Punti da controllare prima dell'utilizzo.....	44		
<b>R</b>			
Retromarcia su vie di navigazione (per VX Deluxe/VX Cruiser).....	64		
Rimessaggio .....	67		
Rimorchio della moto d'acqua.....	88		
Rodaggio .....	52		
<b>S</b>			
Salita a bordo con passeggeri.....	59		
Salita a bordo e partenza da un pontile ...	58		
Salita a bordo e partenza in acque basse .....	57		





Stampato in USA  
Agosto 2007-0.7 x 1 CR