



F30B
F40F

MANUALE DEL PROPRIETARIO

▲ Leggete attentamente questo manuale del proprietario prima di usare il vostro motore fuoribordo.

6BG-28199-72-H0

HMU25052

Leggete attentamente questo manuale del proprietario prima di usare il vostro motore fuoribordo. Quando navigate, tenete a bordo il manuale in una busta a tenuta stagna. Se vendete il motore fuoribordo, il manuale deve accompagnarlo.

Informazioni importanti sul manuale

HMU25105

Al proprietario

Grazie per avere preferito un motore fuoribordo Yamaha. Questo Manuale del proprietario contiene le informazioni indispensabili per il corretto funzionamento, la manutenzione e la cura. La comprensione approfondita di queste semplici istruzioni vi aiuterà a trarre il massimo piacere dal vostro nuovo Yamaha. Se avete domande sul funzionamento o la manutenzione del vostro motore fuoribordo, non esitate a consultare un concessionario Yamaha.

In questo Manuale del proprietario le informazioni particolarmente importanti sono evidenziate nel modo seguente.

 : È il simbolo di pericolo. Viene usato per segnalarvi il rischio potenziale di ferite. Rispettate tutte le consegne di sicurezza contraddistinte da questo simbolo per evitare possibili ferite o la morte.

HWM00781



AVVERTENZA segnala una situazione pericolosa che, se non evitata, comporta un rischio di lesioni gravi o morte.

HCM00701



ATTENZIONE indica le precauzioni speciali che devono essere prese per evitare danni al motore fuoribordo o ad altre cose.

NOTA:

Una NOTA fornisce le informazioni che rendono le procedure più semplici o più chiare.

La Yamaha è continuamente impegnata a migliorare la progettazione e la qualità dei suoi prodotti. Questo manuale contiene le in-

formazioni più aggiornate disponibili al momento della stampa, e potrebbero pertanto esservi lievi differenze tra il motore in vostro possesso e il contenuto del manuale. Per qualsiasi domanda relativa a questo manuale, vi invitiamo a consultare il vostro concessionario Yamaha.

Per garantirne una lunga durata, Yamaha raccomanda di usare il prodotto ed eseguirne i controlli periodici e la manutenzione specificati attenendosi strettamente alle istruzioni contenute nel manuale del proprietario. La garanzia non copre nessuno dei danni derivanti dalla mancata osservanza di queste istruzioni.

In alcuni paesi, le leggi o le regolamentazioni limitano l'uscita del prodotto dal paese in cui è stato acquistato, e potrebbe risultare impossibile registrarlo nel paese di destinazione. Inoltre la garanzia potrebbe non essere applicabile in certe regioni. Se prevedete di portare il prodotto in un altro paese, consultate il concessionario presso cui lo avete acquistato per ulteriori informazioni.

Se il prodotto è stato acquistato di seconda mano, consultate il concessionario più vicino per registrarvi come cliente e potere usufruire dei servizi specificati.

NOTA:

Come base per le spiegazioni e le illustrazioni di questo manuale è stato usato il modello F30BEHD, F30BET, F40FED, F40FEHD, F40FET e gli accessori standard. È possibile che alcune parti non riguardino il modello in vostro possesso.

Informazioni importanti sul manuale

HMU25121

F30B, F40F

MANUALE DEL PROPRIETARIO

©2009 Yamaha Motor Co., Ltd.

Prima Edizione, marzo 2009

Tutti i diritti riservati.

Qualsiasi riproduzione o uso non autorizzato

senza il permesso scritto di

Yamaha Motor Co., Ltd.

sono espressamente vietati.

Stampato in Giappone

Informazioni sulla sicurezza.....	1	Requisiti del telecomando.....	11
Sicurezza del motore fuoribordo	1	Requisiti della batteria.....	11
Elica	1	Caratteristiche tecniche della	
Parti rotanti.....	1	batteria	11
Parti bollenti	1	Montaggio della batteria.....	11
Shock da folgorazione	1	Batterie multiple	11
Trim-Tilt elettroidraulico.....	1	Scelta dell'elica	11
Tirante di spegnimento di		Protezione dall'avviamento in	
emergenza del motore.....	1	marcia	12
Benzina	2	Requisiti dell'olio motore	12
Esposizione a benzina e schizzi	2	Requisiti del carburante	13
Monossido di carbonio	2	Benzina	13
Modifiche.....	2	Vernice antivegetativa	13
Sicurezza della navigazione da		Requisiti per lo smaltimento del	
diporto	2	motore	13
Alcolici e farmaci	2	Attrezzatura di emergenza.....	13
Giubbotti salvagente	2	Componenti	15
Bagnanti.....	2	Diagramma componenti.....	15
Passeggeri	2	Serbatoio del carburante.....	16
Sovraccarico	3	Giunto del carburante.....	17
Evitare le collisioni.....	3	Indicatore di livello del carburante...	17
Tempo	3	Tappo del serbatoio del	
Formazione dei passeggeri.....	3	carburante	17
Pubblicazioni sulla sicurezza della		Vite di sfiato dell'aria	17
navigazione da diporto.....	3	Trasmettitore del telecomando.....	17
Leggi e regolamenti	3	Ricevitore	18
Informazioni generali	4	Modo blocco e sblocco dello	
Casella per numero di matricola del		Yamaha Security System.....	18
motore	4	Scatola del telecomando	18
Numero di matricola del motore		Leva del telecomando	19
fuoribordo.....	4	Levetta di blocco del folle.....	19
Numero della chiave	4	Leva di accelerazione in folle	19
Dichiarazione di conformità (DoC)		Barra di governo.....	19
CE	4	Leva del cambio	20
Marcatura CE	4	Impugnatura della manetta del	
Leggere i manuali e le etichette	6	gas	20
Etichette di avvertenza.....	6	Indicatore di accelerazione	20
Caratteristiche tecniche e		Registro frizione dell'acceleratore ...	20
requisiti	9	Tirante di spegnimento di	
Caratteristiche tecniche.....	9	emergenza del motore e	
Requisiti di installazione	10	forcella	21
Potenza installabile stabilita dal		Pulsante di spegnimento del	
cantiere	10	motore.....	22
Montaggio del motore	11	Interruttore generale.....	22
Yamaha Security System.....	11	Registro frizione del timone.....	22

Indice

Interruttore PTT sul telecomando o sulla barra di governo	23
Interruttore PTT sulla bacinella del motore	23
Interruttori di regime di traino variabile	24
Pinna direzionale con anodo	24
Meccanismo di blocco/sblocco tilt	25
Manopola di supporto tilt	25
Leva(e) di aggancio/sgancio carenatura (del tipo da ruotare)	26
Dispositivo di lavaggio	26
Filtro del carburante/Separatore d'acqua	26
Spia di allarme	27
Strumenti e indicatori	28
Indicatori	28
Spia di bassa pressione olio	28
Spia di surriscaldamento motore	28
Contagiri digitale	28
Contagiri	29
Indicatore di trim	29
Contaore	29
Spia di bassa pressione olio	29
Spia di surriscaldamento motore	30
Indicatore di velocità digitale	30
Indicatore di velocità	30
Indicatore di livello del carburante	31
Indicatore della distanza percorsa/ orologio/voltmetro	31
Spia del livello di carburante	32
Spia di bassa tensione della batteria	32
6Y8 Strumenti multifunzione	32
6Y8 Contagiri multifunzione	32
Controlli all'avvio	34
Informazioni sullo Yamaha Security System	34
Regolazione della velocità di traino	35
Spia di bassa pressione olio	35
Spia di surriscaldamento	36
Spia del separatore d'acqua	36
Spia di problemi al motore	37
Spia di bassa tensione batteria	37
6Y8 Indicatori di velocità & misuratori del livello di carburante multifunzione	38
6Y8 Indicatori di velocità multifunzione	39
6Y8 Strumenti di controllo del carburante multifunzione	40
Sistema di comando del motore	41
Sistema di allarme	41
Allarme per surriscaldamento	41
Spia di bassa pressione olio	41
Installazione	43
Installazione	43
Montare il motore fuoribordo	43
Funzionamento	45
Primo uso del motore	45
Mettere olio motore	45
Rodaggio del motore	45
Conoscere la propria imbarcazione	45
Controlli prima di avviare il motore	45
Livello del carburante	46
Rimuovere la calandra	46
Impianto del carburante	46
Comandi	47
Tirante di spegnimento di emergenza del motore	47
Olio motore	47
Motore	48
Dispositivo di lavaggio	48
Installare la carenatura	48
Controllo dell'impianto di Trim-Tilt elettroidraulico	49
Batteria	49
Fare rifornimento di carburante	50
Funzionamento del motore	51
Mandata del carburante (serbatoio portatile)	51
Avviamento del motore	52
Controlli dopo l'avviamento del motore	55
Acqua di raffreddamento	55
Riscaldare il motore	56

Modelli ad avviamento manuale e ad avviamento elettrico.....	56	Controllo della superficie verniciata del motore.....	75
Controlli dopo il riscaldamento del motore	56	Manutenzione periodica.....	75
Innestare le marce	56	Pezzi di ricambio	75
Interruttori di spegnimento	56	Condizioni di funzionamento difficili	76
Innestare le marce	56	Tabella di manutenzione 1	77
Arresto dell'imbarcazione.....	58	Tabella di manutenzione 2	79
Traino	58	Ingrassaggio.....	80
Regolazione della velocità di traino	58	Pulizia e regolazione della candela	81
Arrestare il motore.....	59	Controllo del minimo	82
Procedura	59	Cambio dell'olio motore.....	82
Assetto del motore fuoribordo	60	Controllo di cavi e connettori.....	84
Regolazione dell'angolo di trim (Trim-Tilt elettroidraulico).....	60	Controllo dell'elica	84
Regolazione dell'angolo di trim per i modelli con tilt idraulico.....	61	Togliere l'elica	85
Regolazione dell'assetto dell'imbarcazione	62	Installare l'elica.....	85
Solleverare e abbassare il motore....	63	Cambio dell'olio per ingranaggi.....	86
Procedura per sollevare il motore (modelli con tilt idraulico)	63	Pulizia del serbatoio carburante	87
Procedura per sollevare il motore (modelli con Trim-Tilt elettroidraulico)	64	Controllo e sostituzione degli anodi	88
Procedura per abbassare il motore (modelli con tilt idraulico)	65	Controllo della batteria (per i modelli ad avviamento elettrico) ...	89
Procedura per abbassare il motore (modelli con Trim-Tilt elettroidraulico)	66	Collegare la batteria	89
Acque basse	67	Scollegare la batteria	90
Modelli con tilt idraulico.....	67	Conservazione della batteria.....	90
Modelli con Trim-Tilt elettroidraulico	68	Riparazione dei guasti.....	91
Navigazione in altre condizioni.....	69	Individuazione dei guasti	91
Manutenzione	70	Interventi temporanei d'emergenza	95
Trasporto e conservazione del motore fuoribordo	70	Danni causati da collisione.....	95
Conservazione del motore fuoribordo.....	70	Sostituzione del fusibile.....	95
Procedura	71	Il PTT non funziona	96
Lubrificazione	73	La spia di allarme del separatore d'acqua lampeggia durante la navigazione	96
Lavaggio del gruppo motore	74	Lo starter non funziona	98
Pulizia del motore fuoribordo	75	Avviamento d'emergenza del motore.....	99
		Trattamento del motore in caso di immersione	100

HMU33622

Sicurezza del motore fuoribordo

Osservate sempre queste precauzioni.

HMU36501

Elica

Le persone che entrano in contatto con l'elica potrebbero essere ferite o uccise. L'elica può continuare a girare anche se il motore è in folle, e con i suoi bordi affilati può causare tagli anche da ferma.

- Arrestate il motore quando vicino a voi c'è una persona in acqua.
- Tenete le persone fuori portata dell'elica, anche se il motore è spento.

HMU33630

Parti rotanti

Mani, piedi, capelli, gioielli, cinghiette del giubbotto salvagente e così via possono restare impigliati nelle parti rotanti interne del motore, con rischio di lesioni gravi o morte.

Lasciate la calandra installata nella misura del possibile. Non togliete o rimettete la calandra con il motore in funzionamento.

Fate funzionare il motore senza la carenatura solo in base alle specifiche istruzioni del manuale. Tenete lontano dalle parti rotanti esposte le mani, i piedi, i capelli, i gioielli, gli indumenti, le cinghiette del giubbotto salvagente, e così via.

HMU33640

Parti bollenti

Durante e dopo il funzionamento, le parti del motore sono abbastanza calde da provocare scottature. Non toccate le parti sotto la calandra finché il motore non si è raffreddato.

HMU33650

Shock da folgorazione

Non toccate le parti elettriche mentre avviate o fate funzionare il motore. Possono provocare shock da folgorazione o elettrocuzione.

HMU33660

Trim-Tilt elettroidraulico

Un arto potrebbe restare schiacciato tra il motore e la staffa di bloccaggio quando il motore viene messo in assetto o inclinato. Tenete sempre gli arti lontano da questa zona. Accertatevi che non ci sia nessuno in questa zona quando fate funzionare il meccanismo di PTT.

Gli interruttori PTT funzionano anche se l'interruttore generale è spento. Tenete le persone lontano dagli interruttori ogni volta che lavorate attorno al motore.

Non state mai sotto il piede del motore quando questo è sollevato, neanche se la leva di supporto tilt è bloccata. Qualora il motore fuoribordo dovesse cadere accidentalmente potreste riportare gravi ferite.

HMU33671

Tirante di spegnimento di emergenza del motore

Attaccate il tirante di spegnimento di emergenza del motore affinché il motore si spenga se il pilota cade in mare o lascia il timone. In tal modo si evita che l'imbarcazione si allontani a motore acceso e lasci i passeggeri in difficoltà, oppure travolga persone o cose. Durante la marcia, attaccate sempre saldamente il tirante di spegnimento di emergenza del motore a un vostro indumento, oppure al braccio o alla gamba. Non toglietelo per lasciare il timone mentre l'imbarcazione è in movimento. Non attaccate il tirante a un indumento che potrebbe strapparsi, né disponetelo in modo che resti impigliato, cosa che ne impedirebbe il funzionamento.

Badate a non far passare il tirante dove rischia di essere estratto accidentalmente. Se il tirante viene estratto mentre il motore sta funzionando, questo si spegne e perderete buona parte del controllo del timone. L'imbarcazione potrebbe rallentare bruscamente.

te, proiettando persone e cose in avanti.

HMU33810

Benzina

La benzina e i suoi vapori sono altamente infiammabili ed esplosivi. Fate sempre rifornimento rispettando la procedura a pagina 51 per ridurre il rischio d'incendio e d'esplosione.

HMU33820

Esposizione a benzina e schizzi

Badate a non schizzare benzina. Qualora dovesse accadere, asciugate subito gli schizzi con stracci asciutti. Smaltiteli in modo sicuro.

Lavate subito la pelle con acqua e sapone in caso di contatto con la benzina. Cambiatevi i vestiti se vi siete schizzati.

Se ingoiate benzina o ne aspirate vapori in quantità, oppure la benzina vi schizza negli occhi, consultate immediatamente un medico. Non aspirate la benzina con la bocca.

HMU33900

Monossido di carbonio

Questo prodotto emette gas di scarico che contengono monossido di carbonio, un gas incolore e inodore che può provocare danni al cervello o morte se inalato. Tra i sintomi vi sono nausea, vertigini e sonnolenza. Ventilare bene il pozzetto e le cabine. Badate a non ostruire le bocche di ventilazione.

HMU33780

Modifiche

Non cercate di modificare questo motore fuoribordo. Le modifiche possono ridurre la sicurezza e l'affidabilità del motore fuoribordo e renderne l'uso poco sicuro o illegale.

HMU33740

Sicurezza della navigazione da diporto

Questa sezione contiene alcune delle principali precauzioni di sicurezza che dovrete osservare durante la navigazione.

HMU33710

Alcolici e farmaci

Non pilotate mai dopo avere bevuto alcolici o assunto farmaci. L'intossicazione è uno dei più comuni fattori che contribuiscono alle disgrazie in mare.

HMU33720

Giubbotti salvagente

Dovete avere a bordo altrettanti giubbotti salvagente omologati quanti sono i passeggeri. Yamaha raccomanda di indossare sempre in navigazione il giubbotto salvagente. Almeno i bambini e le persone che non sanno nuotare dovrebbero sempre indossare il giubbotto salvagente, e tutti dovrebbero indossarlo quando le condizioni di navigazione sono potenzialmente pericolose.

HMU33731

Bagnanti

Quando il motore è acceso, controllate sempre con la massima attenzione se ci sono persone in acqua, come bagnanti, sciatori o pescatori subacquei. Se c'è qualcuno in acqua accanto all'imbarcazione, mettetevi in folle e arrestate il motore.

State lontano dalle acque riservate alla balneazione. I bagnanti possono essere difficili da vedere.

L'elica può continuare a girare anche quando il motore è in folle. Arrestate il motore quando vicino a voi c'è una persona in acqua.

HMU33751

Passeggeri

Consultate le istruzioni del fabbricante della vostra imbarcazione per i dettagli sui posti appropriati per i passeggeri a bordo e controllate che tutti i passeggeri siano seduti correttamente prima di accelerare e quando procedete a un regime superiore al minimo. I passeggeri in piedi o seduti in posti non idonei rischiano di essere proiettati fuori bordo

Informazioni sulla sicurezza

o all'interno dell'imbarcazione da onde, scie o improvvisi cambiamenti di velocità o direzione. Anche quando i passeggeri sono seduti correttamente, avvertiteli se dovete compiere una manovra inusuale. Evitate sempre di saltare su onde e scie.

HMU33760

Sovraccarico

Non sovraccaricate l'imbarcazione. Consultate la targhetta dell'imbarcazione o il suo fabbricante per il peso e il numero massimo di passeggeri. Controllate che il peso nell'imbarcazione sia distribuito in base alle istruzioni del suo fabbricante. Sovraccaricare o distribuire male il peso nell'imbarcazione possono comprometterne la maneggevolezza e causare incidenti, oppure farla capovolgere o affondare.

HMU33772

Evitare le collisioni

Localizzate costantemente la presenza di bagnanti, oggetti ed altre imbarcazioni. State in guardia quando le condizioni limitano la vostra visibilità o impediscono la visione di altre persone.

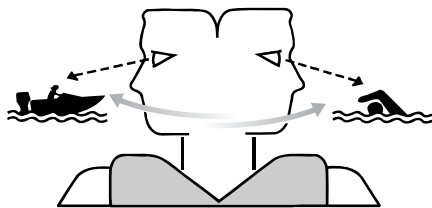

ZMU06025

Pilotate adottando ogni cautela a regimi sicuri e tenetevi a distanza di sicurezza da bagnanti, oggetti ed altre imbarcazioni.

- Non tallonate altre imbarcazioni o persone che fanno sci d'acqua.
- Evitate le brusche virate o altre manovre

che rendano difficile agli altri evitarvi o capire dove volete andare.

- Evitate le zone con oggetti sommersi o le acque basse.
- Navigate nei vostri limiti ed evitate manovre azzardate per ridurre il rischio di perdere il controllo, cadere fuori bordo e provocare collisioni.
- Agite preventivamente per evitare le collisioni. Ricordate che le imbarcazioni non hanno freni, e spegnere il motore o ridurre il gas possono diminuire la vostra capacità di governare. Se non siete sicuri di potervi fermare a tempo prima di colpire un ostacolo, date gas e virate.

HMU33790

Tempo

Informatevi sul tempo. Controllate le previsioni meteorologiche prima di uscire in mare. Evitate di navigare con cattivo tempo.

HMU33880

Formazione dei passeggeri

Accertatevi che almeno uno dei passeggeri abbia la formazione necessaria per pilotare l'imbarcazione in caso di emergenza.

HMU33890

Pubblicazioni sulla sicurezza della navigazione da diporto

Informatevi della sicurezza della navigazione da diporto. Altre pubblicazioni e informazioni possono essere ottenute presso molte organizzazioni di navigazione da diporto.

HMU33600

Leggi e regolamenti

Imparate le leggi e i regolamenti di navigazione della località in cui navigate, e rispettatele. Alcuni gruppi di regole sono applicati in base alla posizione geografica, ma nel complesso le regole sono fondamentalmente le stesse del Codice della strada internazionale.

HMU25171

Casella per numero di matricola del motore

HMU25183

Numero di matricola del motore fuoribordo

Il numero di matricola del motore fuoribordo è stampato sull'etichetta incollata sulla staffa di bloccaggio sinistra.

Appuntate negli spazi previsti il numero di matricola del vostro motore fuoribordo affinché vi sia più facile ordinare i pezzi di ricambio presso il vostro concessionario Yamaha, oppure come riferimento in caso di furto del vostro motore fuoribordo.

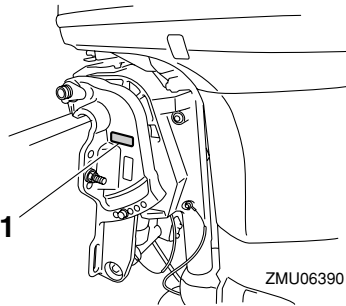

1. Posizione del numero di matricola del motore fuoribordo

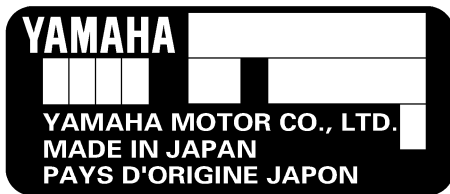

HMU25190

Numero della chiave

Se il motore è dotato di interruttore generale

a chiave, il numero di matricola della chiave è stampigliato sulla chiave stessa, come mostrato nell'illustrazione. Appuntate questo numero nello spazio previsto, come riferimento qualora doveste aver bisogno di una nuova chiave.



ZMU01693

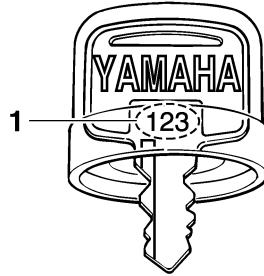

1. Numero della chiave

HMU37290

Dichiarazione di conformità (DoC) CE

Questo motore fuoribordo è conforme ad alcune delle disposizioni della direttiva Macchine del Parlamento europeo.

Ciascun motore fuoribordo conforme è accompagnato dalla DoC CE. La DoC CE contiene le seguenti informazioni;

- Nome del costruttore del motore
- Nome del modello
- Codice prodotto del modello (codice modello approvato)
- Codice delle direttive a cui è conforme

HMU25203

Marcatura CE

I motori fuoribordo a cui è apposta questa marcatura "CE" sono conformi alle direttive 98/37/CE, 94/25/CE - 2003/44/CE e 2004/108/CE.

Informazioni generali

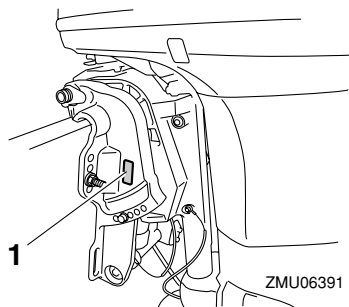

1. Posizione della marcatura CE



ZMU06040

HMU33520

Leggere i manuali e le etichette

Prima di mettere in funzione o di lavorare su questo motore:

- Leggete il presente manuale.
- Leggete ogni manuale fornito con l'imbarcazione.
- Leggete tutte le etichette affisse sul motore fuoribordo e l'imbarcazione.

Se avete bisogno di informazioni supplementari, contattate il vostro concessionario Yamaha.

HMU33831

Etichette di avvertenza

Se queste etichette sono danneggiate o mancano, contattate il vostro concessionario Yamaha per farvele sostituire.

F30B, F40F

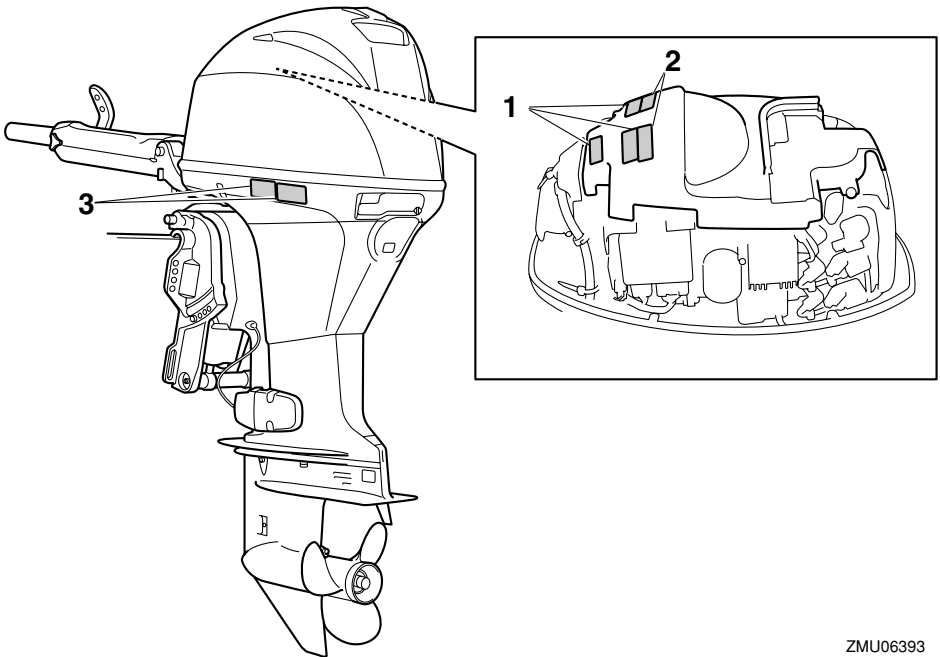

ZMU06393

Informazioni generali

1

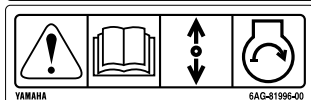

2



3

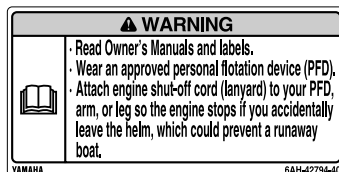

ZMU05706

HMU33912

Contenuto delle etichette

Le etichette di avvertenza qui sopra hanno i seguenti significati.

1

HWM01691



L'avviamento d'emergenza non ha la protezione dall'avviamento in marcia. Prima di avviare il motore, accertatevi che il cambio sia in folle.

2

HWM01681



- Mentre il motore funziona, tenete lontano dalle parti rotanti le mani, i capelli e gli abiti.
- Non toccate o togliate parti elettriche quando avviate il motore o mentre sta

funzionando.

3

HWM01671



- Leggete i Manuali del proprietario e le etichette.
- Indossate un giubbotto salvagente omologato.
- Attaccate il tirante di spegnimento d'emergenza del motore al vostro giubbotto salvagente, al braccio o alla gamba; in questo modo il motore si spegnerà se lasciate accidentalmente il timone ed eviterete che l'imbarcazione vi sfugga.

Informazioni generali

HMU33843

Simboli

Significato dei simboli che seguono.

Attenzione/Avvertenza



ZMU05696

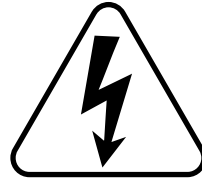

ZMU05666

Leggete il Manuale del proprietario

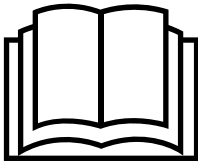

ZMU05664

Rischio causato dalla rotazione continua

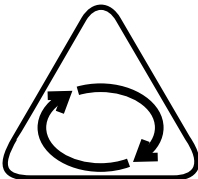

ZMU05665

Rischio di shock elettrico

Direzione di funzionamento della leva del telecomando/leva del cambio, nelle due direzioni



ZMU05667

Accensione del motore/ Avviamento del motore

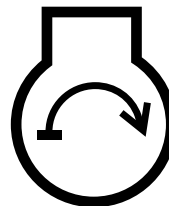

ZMU05668

Caratteristiche tecniche e requisiti

HMU34520

Caratteristiche tecniche

NOTA:

“(AL)”, specificato nei dati delle caratteristiche tecniche che seguono, rappresenta il valore numerico dell’elica d’alluminio installata. Allo stesso modo, “(SUS)” rappresenta il valore dell’elica d’acciaio inossidabile installata e “(PL)” quello dell’elica di plastica installata.

NOTA:

“**” significa che l’olio motore deve essere scelto consultando la tabella del paragrafo sull’olio motore. Per maggiori informazioni, vedi a pagina 12.

HMU2821E

Dimensione:

Lunghezza fuori tutto:

F30BEHD 1362 mm (53.6 in)

F30BET 717 mm (28.2 in)

F40FED 717 mm (28.2 in)

F40FEHD 1362 mm (53.6 in)

F40FET 717 mm (28.2 in)

Larghezza fuori tutto:

384 mm (15.1 in)

Altezza fuori tutto S:

1228 mm (48.3 in)

Altezza fuori tutto L:

1350 mm (53.1 in)

Altezza dello specchio di poppa S:

414 mm (16.3 in)

Altezza dello specchio di poppa L:

536 mm (21.1 in)

Peso (AL) S:

F30BET 94.0 kg (207 lb)

F40FED 93.0 kg (205 lb)

F40FEHD 97.0 kg (214 lb)

F40FET 94.0 kg (207 lb)

Peso (AL) L:

F30BEHD 102.0 kg (225 lb)

F30BET 98.0 kg (216 lb)

F40FED 95.0 kg (209 lb)

F40FEHD 102.0 kg (225 lb)

F40FET 98.0 kg (216 lb)

Prestazioni:

Portata operativa a tutto gas:

5000–6000 giri/min.

Potenza massima:

F30BEHD 22.1 kW a 5500 giri/min.

(30 cv a 5500 giri/min.)

F30BET 22.1 kW a 5500 giri/min. (30

cv a 5500 giri/min.)

F40FED 29.4 kW a 5500 giri/min. (40

cv a 5500 giri/min.)

F40FEHD 29.4 kW a 5500 giri/min.

(40 cv a 5500 giri/min.)

F40FET 29.4 kW a 5500 giri/min. (40

cv a 5500 giri/min.)

Minimo (in folle):

800 ±50 giri/min.

Motore:

Tipo:

a 4 tempi L

Cilindrata:

747.0 cm³

Alesaggio × corsa:

65.0 × 75.0 mm (2.56 × 2.95 in)

Impianto di accensione:

CDI (micro computer)

Candela con resistenza (NGK):

DPR6EB-9

Distanza elettrodi:

0.8–0.9 mm (0.031–0.035 in)

Sistema di comando:

F30BEHD Barra di governo

F30BET Telecomando

F40FED Telecomando

F40FEHD Barra di governo

F40FET Telecomando

Sistema di avviamento:

Elettrico

Sistema di carburazione all’avviamento:

Caratteristiche tecniche e requisiti

Iniezione elettronica del carburante
Gioco valvole (a motore freddo) AS:
0.15–0.25 mm (0.0059–0.0098 in)
Gioco valvole (a motore freddo) SC:
0.25–0.35 mm (0.0098–0.0138 in)
Amperaggio min. per avviamento a freddo
(CCA/EN):
430.0 A
Capacità nominale min. (20HR/IEC):
70.0 Ah
Uscita massima del generatore:
16 A

Meccanismo:

Posizioni del cambio:
Marcia avanti-Folle-Marcia indietro
Rapporto di trasmissione:
2.00(26/13)
Sistema Trim e Tilt:
F30BEHD Tilt idraulico
F30BET Power trim e tilt
F40FED Tilt idraulico
F40FEHD Tilt idraulico
F40FET Power trim e tilt
Riferimenti dell'elica:
G

Carburante e olio:

Carburante consigliato:
Benzina normale senza piombo
Ottano Research min.:
90
Capacità del serbatoio carburante:
24 L (6.34 US gal, 5.28 Imp.gal)
Olio motore consigliato:
Olio per motori a quattro tempi
Gruppo 1 olio motore consigliato*:
SAE 10W-30/10W-40/5W-30
API SE/SF/SG/SH/SJ/SL
Gruppo 2 olio motore consigliato*:
SAE 15W-40/20W-40/20W-50
API SH/SJ/SL
Lubrificazione:

A carter umido
Quantità totale d'olio motore (capacità
coppa dell'olio):
Senza sostituzione del filtro dell'olio:
1.9 L (2.01 US qt, 1.67 Imp.qt)
Olio per ingranaggi consigliato:
Olio per ingranaggi ipoidi SAE#90
Quantità d'olio per ingranaggi:
0.430 L (0.455 US qt, 0.378 Imp.qt)

Coppia di serraggio:

Candela:
18.0 Nm (1.84 kgf-m, 13.3 ft-lb)
Cappello dell'elica:
35.0 Nm (3.57 kgf-m, 25.8 ft-lb)
Bullone di scarico olio motore:
27.0 Nm (2.75 kgf-m, 19.9 ft-lb)
Filtro olio motore:
18.0 Nm (1.84 kgf-m, 13.3 ft-lb)

Livello di rumore e vibrazioni:

Livello di pressione sonora per operatore
(ICOMIA 39/94 e 40/94):
80.7 dB(A)
Vibrazioni alla barra di governo (ICOMIA
38/94):
F30BEHD Vibrazioni alla barra di go-
verno inferiori a 2.5 m/s²
F40FEHD Vibrazioni alla barra di go-
verno inferiori a 2.5 m/s²

HMU33554

Requisiti di installazione

HMU33563

Potenza installabile stabilita dal cantiere

HWM01560



Montando sull'imbarcazione un motore di potenza eccessiva rischiate di renderla estremamente instabile.

Prima di installare un motore fuoribordo, accertatevi che la sua potenza totale non superi la potenza massima installabile stabilita

Caratteristiche tecniche e requisiti

dal cantiere. Consultate la targhetta dell'imbarcazione o contattate il fabbricante.

HMU33571

Montaggio del motore

HWM01570

AVVERTENZA

- Il montaggio sbagliato del motore fuoribordo può dare luogo a condizioni pericolose, come scarsa maneggevolezza, perdita di controllo o rischi di incendio.
- Poiché è molto pesante, per montare il motore in tutta sicurezza occorrono speciali attrezzature e formazione.

Il vostro concessionario o qualsiasi altra persona esperta di montaggio possono montare il motore fuoribordo usando gli attrezzi corretti e le istruzioni di montaggio complete. Per maggiori informazioni, vedi a pagina 43.

HMU38580

Yamaha Security System

Questo motore fuoribordo è dotato del nuovo sistema antifurto Yamaha Security System, che è formato dal ricevitore e dal trasmettitore del telecomando. Se il sistema di sicurezza è in modo blocco, il motore non può essere messo in moto e si mette in moto solo quando il sistema è in modo sblocco. Consultate il vostro concessionario Yamaha per l'installazione del ricevitore.

HMU33581

Requisiti del telecomando

HWM01580

AVVERTENZA

- Se il motore parte con la marcia ingranata, l'imbarcazione può muoversi in modo improvviso e inaspettato, causando una collisione o scagliando i passeggeri in acqua.
- Se il motore parte sempre con la marcia ingranata, il dispositivo di protezione dall'avviamento in marcia non funziona

bene, e in questo caso dovrete smettere di usare l'imbarcazione. Contattate il concessionario Yamaha.

Il telecomando deve essere dotato di dispositivo di protezione dall'avviamento in marcia. Questo dispositivo impedisce di avviare il motore se il cambio non è in folle.

HMU25694

Requisiti della batteria

HMU25721

Caratteristiche tecniche della batteria

Amperaggio minimo per avviamento a freddo (CCA/EN): 430.0 A Capacità nominale minima (20HR/IEC): 70.0 Ah

Il motore non può essere avviato se la tensione della batteria è troppo bassa.

HMU36290

Montaggio della batteria

Montate saldamente il supporto della batteria in un punto dell'imbarcazione asciutto, ben ventilato ed esente da vibrazioni. **AVVERTENZA! Non collocate oggetti infiammabili, e oggetti liberi metallici o pesanti nello stesso compartimento della batteria. Rischiereste di provocare un incendio, un'esplosione, o scintille.** [HWM01820]

HMU36300

Batterie multiple

Per collegare varie batterie, ad esempio in configurazioni a più motori o con una batteria per accessori, consultate il vostro concessionario Yamaha per scegliere la batteria e i cavi corretti.

HMU34192

Scelta dell'elica

Dopo la scelta del fuoribordo, quella dell'elica giusta è una delle più importanti decisioni d'acquisto che un pilota può fare. Tipo, di-

Caratteristiche tecniche e requisiti

mensioni e design della vostra elica influenzano direttamente sull'accelerazione, la velocità massima, l'economia di carburante e anche la durata del motore. Yamaha progetta e fabbrica eliche per ogni motore fuoribordo Yamaha e per ogni applicazione.

Quando lo acquistate, sul vostro motore fuoribordo è montata un'elica Yamaha scelta per funzionare in modo ottimale in una serie di applicazioni; tuttavia possono esservi usi per i quali un'elica diversa potrebbe essere più adatta.

Il vostro concessionario Yamaha può aiutarvi a scegliere l'elica adatta alle vostre esigenze di navigazione. Scegliete un'elica che, a tutto gas e con l'imbarcazione a pieno carico, consenta al motore di arrivare a un regime medio o medio alto. In genere, dovrete scegliere un'elica di passo maggiore per un minor peso complessivo a pieno carico, e un'elica di passo inferiore per carichi più pesanti. Se trasportate carichi che variano fortemente, scegliete l'elica che permette al motore di funzionare al numero di giri corretto per il carico massimo, ma ricordate che quando trasportate carichi più leggeri dovrete ridurre il gas per restare entro la gamma di regimi consigliati.

Per le istruzioni su come smontare e installare l'elica, vedi a pagina 84.

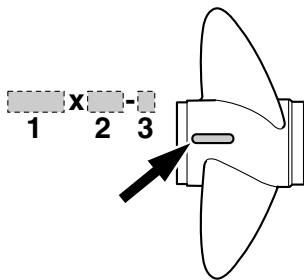

1. Diametro dell'elica (in pollici)

2. Passo dell'elica (in pollici)
3. Tipo di elica (marca dell'elica)

HMU25770

Protezione dall'avviamento in marcia

I motori fuoribordo Yamaha o i telecomandi approvati Yamaha sono dotati di dispositivo di protezione dall'avviamento in marcia. Grazie a questo dispositivo, il motore può essere avviato solo quando è in folle. Mettete sempre in folle prima di avviare il motore.

HMU37474

Requisiti dell'olio motore

Olio motore consigliato:

Olio per motori fuoribordo a 4 tempi con una combinazione delle seguenti classificazioni d'olio SAE e API

Tipo SAE d'olio motore:

10W-30 o 10W-40

Grado API dell'olio motore:

SE, SF, SG, SH, SJ, SL

Quantità totale d'olio motore (capacità coppa dell'olio):

Senza sostituzione del filtro dell'olio:

1.9 L (2.01 US qt, 1.67 Imp.qt)

Se non è disponibile olio motore del grado consigliato, scegliete un'alternativa nella tabella seguente, in base alle temperature medie della vostra zona.

Caratteristiche tecniche e requisiti

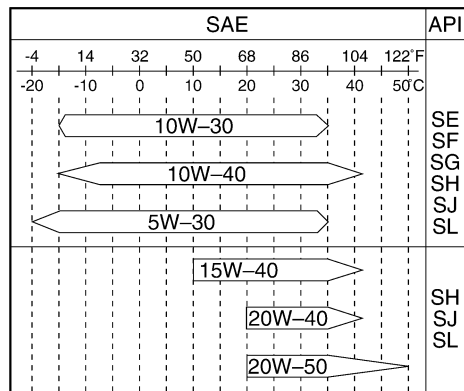

ZMU05190

HMU36360

Requisiti del carburante

HMU36802

Benzina

Usate benzina di buona qualità che soddisfi il numero di ottano minimo. Se si verificano detonazioni o il motore batte in testa, usate una marca diversa di benzina oppure benzina super senza piombo.

Benzina consigliata:

Benzina normale senza piombo con numero di ottano minimo 90 (numero di ottano Research).

HCM01981

ATTENZIONE

- **Non usate benzina con piombo. La benzina con piombo può danneggiare gravemente il motore.**
- **Evitate di fare entrare acqua o contaminanti nel serbatoio del carburante. Il carburante contaminato può essere causa di prestazioni scadenti o di danni al motore. Usate esclusivamente benzina non decantata e conservata in serbatoi puliti.**

HMU36330

Vernice antivegetativa

Uno scafo pulito migliora le prestazioni dell'imbarcazione. La carena va tenuta pulita dalle incrostazioni per quanto possibile. Se necessario, la carena va rivestita con vernice antivegetativa approvata nel vostro paese, per impedire che si formino incrostazioni. Non usate vernice antivegetativa che contenga rame o grafite. Tali vernici possono provocare una più rapida corrosione del motore.

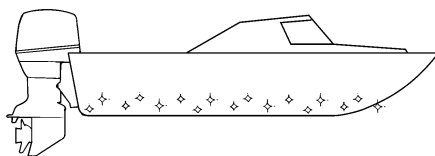

ZMU05176

HMU36341

Requisiti per lo smaltimento del motore

Non smaltite mai il motore in modo illegale. Yamaha raccomanda di consultare il concessionario sulla prassi di smaltimento del motore.

HMU36351

Attrezzatura di emergenza

Conservate a bordo i seguenti accessori da usare in caso di problemi al motore.

- Una cassetta d'attrezzi con un assortimento di cacciavite, pinze, chiavi (incluse di tipo metrico), e nastro isolante.
- Una torcia stagna a luce intermittente con batterie supplementari.
- Un tirante supplementare di spegnimento di emergenza del motore con forcilla.
- Pezzi di ricambio, ad esempio una serie

Caratteristiche tecniche e requisiti

supplementare di candele.

Per i dettagli consultate il vostro concessionario Yamaha.

Componenti

HMU2579M

Diagramma componenti

NOTA:

* Possono non corrispondere all'illustrazione; inoltre è possibile che non siano inclusi come dotazione standard in tutti i modelli.

F30B, F40F

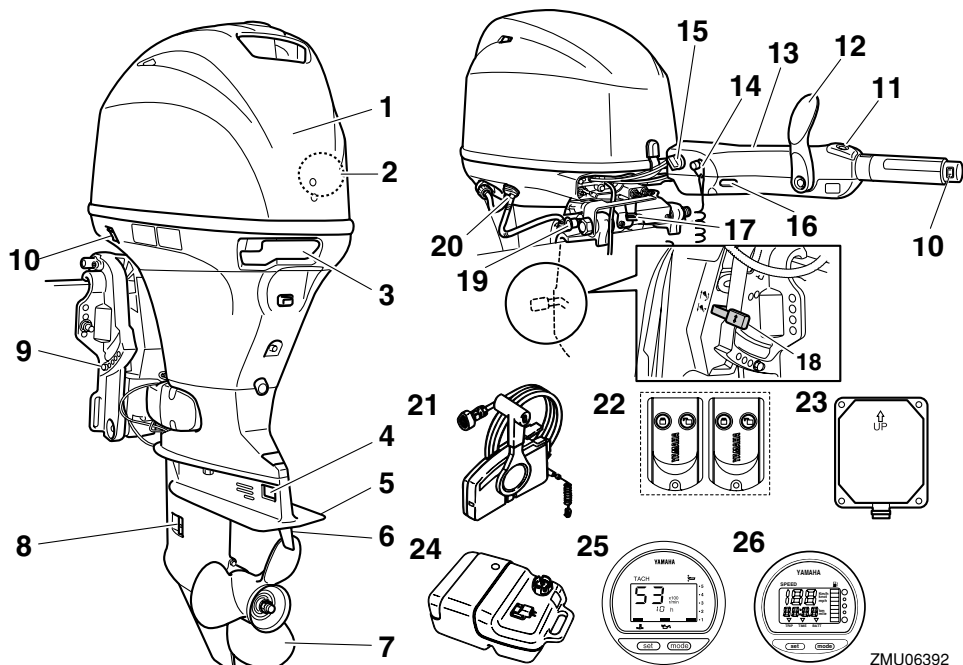

ZMU06392

1. Calandra
2. Separatore d'acqua
3. Leva aggancio/sgancio carenatura
4. Anodo
5. Piastra anticavitazione
6. Pinna direzionale (anodo)
7. Elica
8. Entrata dell'acqua di raffreddamento
9. Staffa di bloccaggio
10. Interruttore PTT*
11. Interruttore di regime di traino variabile*
12. Posizione del numero di matricola del motore fuoribordo*
13. Barra di governo*

14. Pulsante di spegnimento del motore/Interruttore di spegnimento di emergenza del motore*
15. Interruttore generale*
16. Spia di allarme*
17. Leva di regolazione frizione timone*
18. Leva di blocco/sblocco tilt*
19. Manopola di supporto tilt
20. Dispositivo di lavaggio
21. Scatola del telecomando (montaggio laterale)*
22. Trasmettitore del telecomando
23. Ricevitore
24. Serbatoio del carburante
25. Contagiri digitale*
26. Indicatore di velocità digitale*

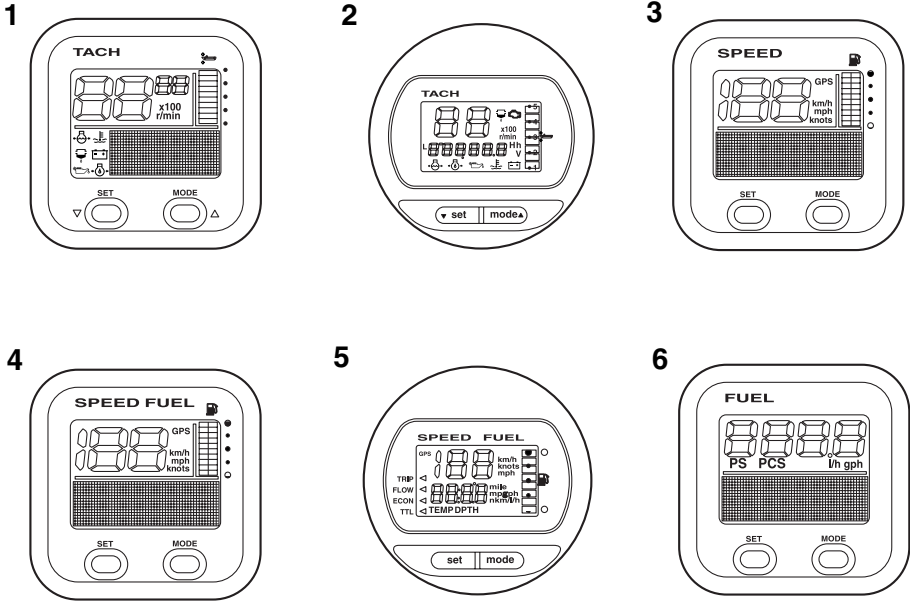

ZMU05429

1. Contagiri (tipo quadrato)*
2. Contagiri (tipo rotondo)*
3. Indicatore di velocità (tipo quadrato)*
4. Indicatore di velocità & misuratore del livello di carburante (tipo quadrato)*
5. Indicatore di velocità & misuratore del livello di carburante (tipo rotondo)*
6. Strumento di controllo del carburante (tipo quadrato)*

essere usato come contenitore per la conservazione del carburante. Gli utenti commerciali devono conformarsi ai pertinenti regolamenti di licenza od omologazione da parte delle autorità.

HMU25802

Serbatoio del carburante

Se il vostro modello è dotato di serbatoio del carburante portatile, la sua funzione è la seguente.

HWM00020



Il serbatoio del carburante fornito con il motore è destinato ad essere usato esclusivamente con esso e non deve es-

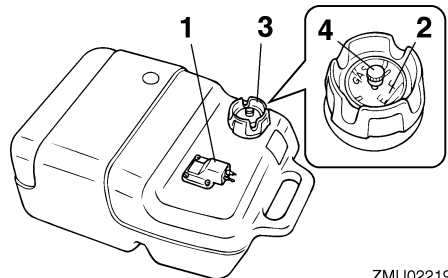

ZMU02219

1. Giunto del carburante
2. Indicatore di livello del carburante
3. Tappo del serbatoio carburante

4. Vite di sfiato dell'aria

HMU25830

Giunto del carburante

Questo giunto serve per collegare il condotto del carburante.

HMU25841

Indicatore di livello del carburante

Questo indicatore è situato sul tappo del serbatoio del carburante oppure alla base del giunto del carburante. Esso indica quanto carburante resta approssimativamente nel serbatoio.

HMU25850

Tappo del serbatoio del carburante

Questo tappo chiude il serbatoio del carburante. Togliendolo, potete riempire di carburante il serbatoio. Per togliere il tappo, ruotatelo in senso antiorario.

HMU25860

Vite di sfiato dell'aria

Questa vite si trova sul tappo del serbatoio del carburante. Per allentarla, ruotatela in senso antiorario.

HMU38590

Trasmettitore del telecomando

I modi blocco e sblocco dello Yamaha Security System sono selezionati utilizzando il trasmettitore del telecomando. Se il motore sta funzionando, il segnale in arrivo dal trasmettitore del telecomando non è ricevuto.

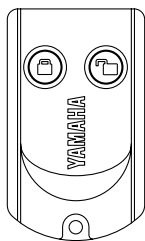

ZMU06455

Conservate con cura il trasmettitore del tele-

comando per evitare di smarrirlo.

HCM02100

ATTENZIONE

- Il trasmettitore del telecomando non è completamente stagno. Non immergetelo e non fatelo funzionare sott'acqua. Se è stato immerso in acqua, asciugatelo con un panno morbido e asciutto e poi controllate se funziona correttamente. Se il trasmettitore non funziona correttamente, contattate un concessionario Yamaha.
- Evitate di sottoporre il trasmettitore del telecomando alle alte temperature e alla luce diretta del sole.
- Non fate cadere il trasmettitore del telecomando, non sottoponetelo a forti urti e non collocatelo sopra oggetti pesanti.
- Usate un panno morbido e asciutto per pulire il trasmettitore del telecomando. Non usate detersivi, alcol o altre sostanze chimiche.
- Non cercate di smontare voi stessi il trasmettitore del telecomando. Se lo fate, potrebbe non funzionare correttamente. Se il trasmettitore ha bisogno di una nuova batteria, contattate un concessionario Yamaha.
- Se smarrite il trasmettitore del telecomando, consultate il vostro concessionario Yamaha. È bene avere sempre due trasmettitori. Se li avete smarriti entrambi, consultate il vostro concessionario Yamaha.

NOTA:

- Poiché il ricevitore è programmato per riconoscere solo il codice interno di questo trasmettitore, l'impostazione del sistema di sicurezza può essere modificata unicamente utilizzando quel determinato trasmettitore. Se il trasmettitore del

telecomando non funziona correttamente, contattate un concessionario Yamaha.

- Sostituite la pila dopo un anno, e in seguito ogni due anni come misura standard.
- Per lo smaltimento delle batterie del trasmettitore, consultate i regolamenti locali per i materiali pericolosi.
- Lo Yamaha Security System consente di registrare fino a 5 trasmettitori di telecomando. Per i dettagli consultate il vostro concessionario Yamaha.

HMU38600

Ricevitore

Il ricevitore controlla l'ECM (Electronic control module) per evitare che il motore sia messo in moto. Consultate il vostro concessionario Yamaha per l'installazione del ricevitore.

HMU38610

Modo blocco e sblocco dello Yamaha Security System

Le impostazioni dello Yamaha Security System sono selezionate premendo brevemente il pulsante blocco o sblocco del trasmettitore del telecomando.

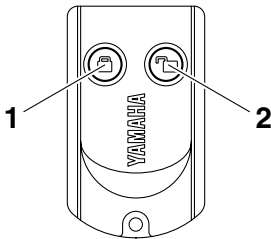

ZMU06456

1. Pulsante blocco
2. Pulsante sblocco

BLOCCO

Premendo brevemente il pulsante blocco sul trasmettitore del telecomando, il cicalino suona una volta. Questo indica che è sele-

zionato il modo blocco e che il motore non può essere messo in moto. Il modo blocco viene selezionato solo quando l'interruttore generale è in posizione "OFF" (off). Quando lo Yamaha Security System è in modo blocco, il motore gira ma non può essere messo in moto.

SBLOCCO

Premendo brevemente il pulsante sblocco sul trasmettitore del telecomando, il cicalino suona due volte. Questo indica che è selezionato il modo sblocco e che il motore può essere messo in moto.

Modo Yamaha Security System	Numero di bip	Interruttore generale	Il motore può essere messo in moto
Blocco	1 bip	"OFF"	NO
Sblocco	2 bip	"OFF"/ "ON"	SÍ

HMU26181

Scatola del telecomando

La leva del telecomando aziona sia il cambio che l'acceleratore. Gli interruttori elettrici si trovano nella scatola del telecomando.

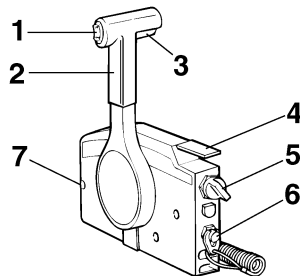

ZMU01723

1. Interruttore PTT
2. Leva del telecomando
3. Levetta di blocco del folle
4. Leva di accelerazione in folle
5. Interruttore generale

Componenti

6. Interruttore di spegnimento di emergenza del motore
7. Registro frizione dell'acceleratore

HMU26190

Leva del telecomando

Spostando la leva dalla posizione folle in avanti si innesta la marcia avanti. Spostandola indietro dalla posizione folle si innesta la retromarcia. Il motore continua a girare al minimo finché la leva non viene spostata di circa 35° (si avverte un fermo). Spostando la leva ancora più in avanti, il gas si apre e il motore comincia ad accelerare.

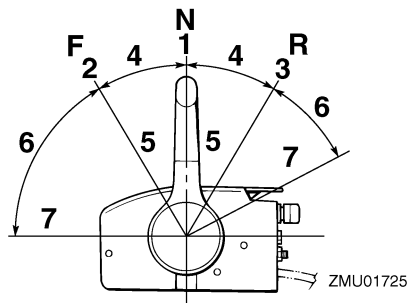

1. Folle "N"
2. Marcia avanti "F"
3. Retromarcia "R"
4. Cambio
5. Tutto chiuso
6. Acceleratore
7. Tutto aperto

HMU26201

Levetta di blocco del folle

Per cambiare da folle, tirate prima su la levetta di blocco del folle.

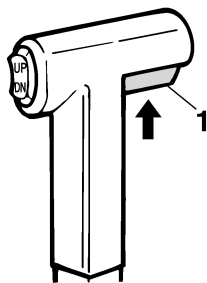

ZMU01727

1. Levetta di blocco del folle

HMU26211

Leva di accelerazione in folle

Per aprire il gas senza innestare la marcia avanti o la retromarcia, mettete in folle la leva del telecomando e sollevate la leva di accelerazione in folle.

NOTA:

La leva di accelerazione in folle funziona solo quando la leva del telecomando è in folle. La leva del telecomando funziona solo quando la leva di accelerazione in folle è in posizione chiusa.

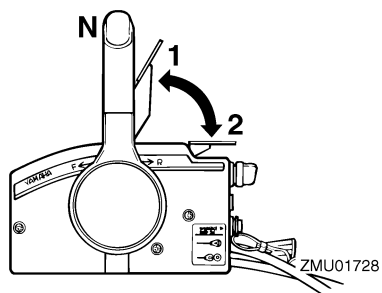

ZMU01728

1. Tutto aperto
2. Tutto chiuso

HMU25911

Barra di governo

Per cambiare direzione, spostate la barra di governo verso sinistra o verso destra, come necessario.

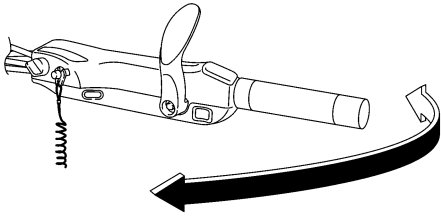

ZMU05203

HMU25922

Leva del cambio

Tirando la leva del cambio verso di voi innestate la marcia avanti e l'imbarcazione si muove in avanti. Spingendo la leva lontano da voi innestate la retromarcia e l'imbarcazione si muove all'indietro.

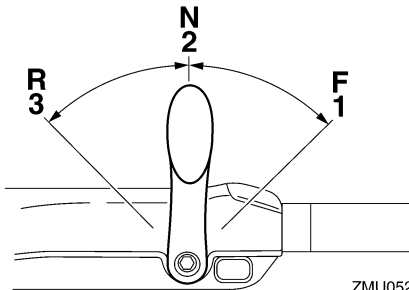

ZMU05204

1. Marcia avanti "F"
2. Folle "N"
3. Retromarcia "R"

HMU25941

Impugnatura della manetta del gas

L'impugnatura della manetta del gas si trova sulla barra di governo. Ruotatela in senso antiorario per aumentare la velocità e in senso orario per diminuirla.

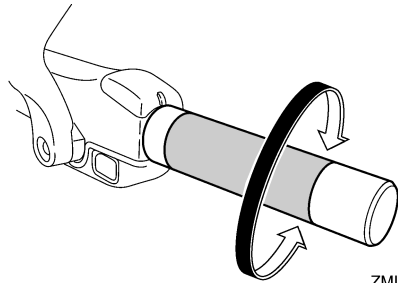

ZMU05205

HMU25961

Indicatore di accelerazione

La curva di consumo carburante sull'indicatore di accelerazione mostra la quantità di carburante relativa consumata per ciascuna posizione farfalla. Scegliete la posizione che vi offre le migliori prestazioni ed economia di carburante per il funzionamento desiderato.

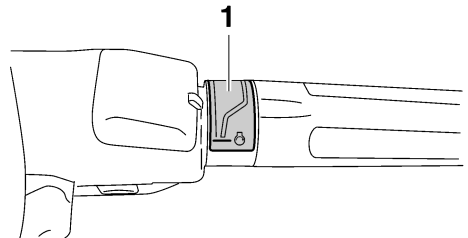

ZMU05206

1. Indicatore di accelerazione

HMU25976

Registro frizione dell'acceleratore

Un dispositivo di frizione permette di regolare la resistenza del movimento dell'impugnatura della manetta del gas o della leva del telecomando, e può essere regolato in base alle preferenze del pilota.

Per aumentare la resistenza, girate il registro in senso orario. Per diminuire la resistenza, girate il registro in senso antiorario.

AVVERTENZA! Non serrate eccessiva-

Componenti

mente il registro frizione. Se la resistenza è eccessiva, potrebbe risultare difficile spostare la leva del telecomando oppure l'impugnatura della manetta del gas, con conseguente rischio di incidente. [HWM00032]

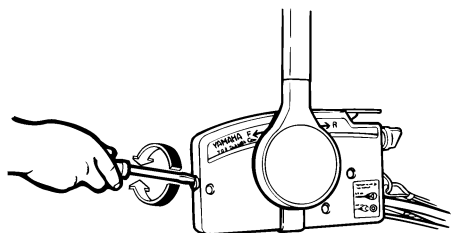

ZMU01714

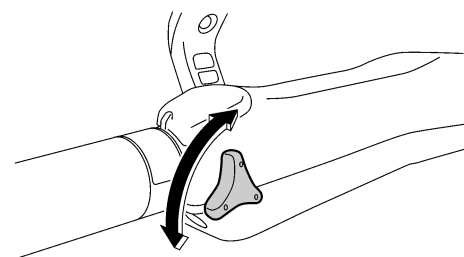

ZMU05207

Quando desiderate un regime costante, serrate il registro per mantenere la posizione di gas desiderata.

HMU25994

Tirante di spegnimento di emergenza del motore e forcella

La forcella deve essere inserita nell'interruttore di spegnimento di emergenza del motore affinché questo possa funzionare. Il tirante deve essere attaccato ad una parte resistente degli indumenti del pilota, oppure al braccio o alla gamba. Se il pilota cade fuori bordo o gli sfugge il timone di mano, il tirante farà uscire la forcella dall'interruttore, facendo spegnere il motore. Questo serve per evitare che l'imbarcazione si allontani col

motore acceso. **AVVERTENZA!** Durante la marcia, fissate saldamente il tirante di spegnimento di emergenza del motore a un vostro indumento, oppure al braccio o alla gamba. Non fissate il tirante ad indumenti che potrebbero strapparsi. Disponete il tirante in modo che non possa rimanere impigliato, impedendone così il funzionamento. Evitate di tirare accidentalmente il tirante durante il normale funzionamento. La perdita di potenza del motore comporta la perdita di controllo del timone. Inoltre, con la perdita di potenza, l'imbarcazione potrebbe rallentare repentinamente. Questo rischierebbe di proiettare in avanti le persone e gli oggetti che si trovano a bordo. [HWM00122]

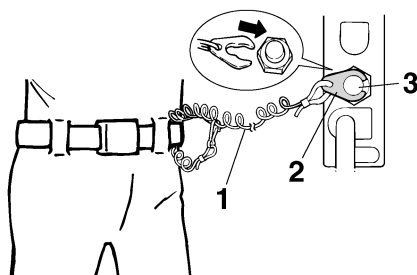

ZMU01716

1. Tirante
2. Forcella
3. Interruttore di spegnimento di emergenza del motore

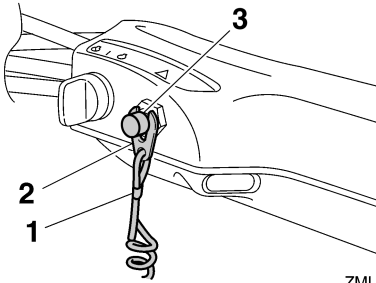

ZMU05208

1. Tirante
2. Forcella
3. Interruttore di spegnimento di emergenza del motore

HMU26001

Pulsante di spegnimento del motore

Premendo questo pulsante, il circuito d'accensione si apre e il motore si spegne.

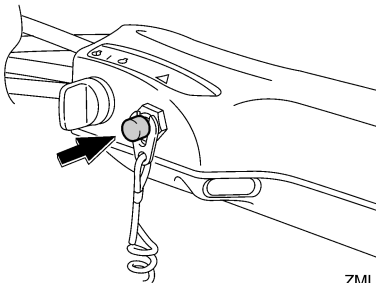

ZMU05209

HMU26091

Interruttore generale

L'interruttore generale controlla l'impianto di accensione; qui di seguito ne descriviamo il funzionamento.

● "OFF" (off)

Quando l'interruttore generale è in posizione "OFF" (off), i circuiti elettrici sono spenti e la chiave può essere tolta.

● "ON" (on)

Quando l'interruttore generale è in posizione "ON" (on), i circuiti elettrici sono accesi e la chiave non può essere tolta.

● "START" (start)

Quando l'interruttore generale è in posizione "START" (start), il motorino d'avviamento gira per avviare il motore. Quando la lasciate andare, la chiave ritorna automaticamente nella posizione "ON" (on).

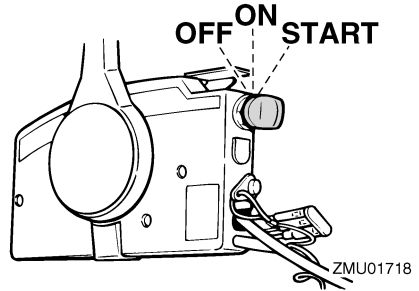

ZMU01718

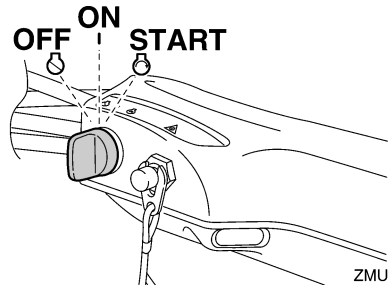

ZMU05210

HMU31432

Registro frizione del timone

Un dispositivo di frizione permette di regolare la resistenza del meccanismo del timone, in base alle preferenze del pilota. La leva di registro si trova alla base della staffa della barra di governo.

Per aumentare la resistenza, ruotate la leva a sinistra "A".

Per diminuire la resistenza, ruotate la leva a destra "B".

HWM00040

AVVERTENZA

Non serrate eccessivamente il registro frizione. Se la resistenza è eccessiva, di-

Componenti

venta difficile virare e questo potrebbe provocare un incidente.

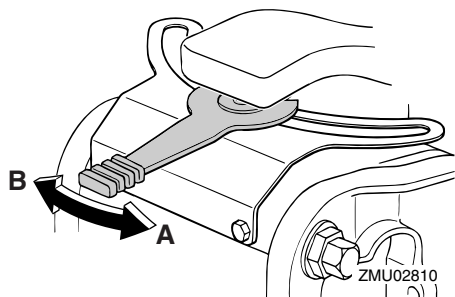

Se la resistenza non aumenta neanche quando la leva è girata verso sinistra "A", accertatevi che il dado sia serrato alla coppia specificata.

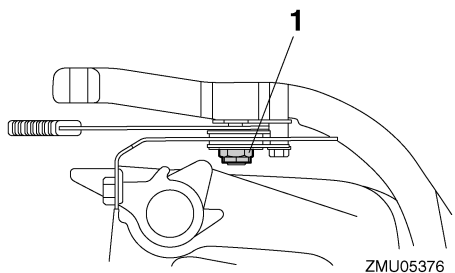

1. Dado

Coppia di serraggio del dado:
4.0 Nm (0.4 kgf-m, 3.0 ft-lb)

NOTA:

- Il movimento del timone è bloccato quando la leva di registro è in posizione "A".
- Controllate la scorrevolezza della barra di governo quando la leva è girata dal lato destro "B".
- Non applicate lubrificanti, come grasso ad esempio, alle zone di sfregamento del registro frizione del timone.

HMU26143

Interruttore PTT sul telecomando o sulla barra di governo

L'impianto di Trim-Tilt elettroidraulico regola l'angolazione del motore fuoribordo rispetto allo specchio di poppa. Premendo l'interruttore "UP" (up), il motore fuoribordo viene messo in assetto e poi sollevato. Premendo l'interruttore "DN" (down), il motore fuoribordo viene abbassato e messo in assetto. Quando lasciate andare l'interruttore, il motore fuoribordo si arresta nella posizione in cui si trova.

Per le istruzioni per l'uso dell'interruttore PTT, vedi alle pagine 60 e 63.

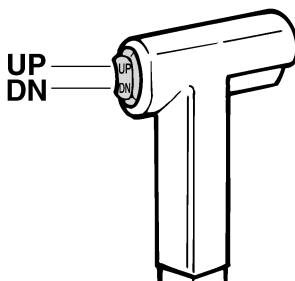

ZMU01720

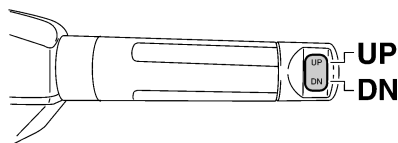

ZMU05211

HMU26153

Interruttore PTT sulla bacinella del motore

L'interruttore PTT si trova sul fianco della bacinella. Premendo l'interruttore "UP" (up), il motore fuoribordo viene messo in assetto e

poi sollevato. Premendo l'interruttore "DN" (down), il motore fuoribordo viene abbassato e messo in assetto. Quando lasciate andare l'interruttore, il motore fuoribordo si arresta nella posizione in cui si trova.

Per le istruzioni per l'uso dell'interruttore PTT, vedi a pagina 63.

HWM01030

AVVERTENZA

Usate l'interruttore PTT situato sulla bacinella solo quando l'imbarcazione è completamente ferma a motore spento. Cercando di usare questo interruttore mentre l'imbarcazione è in movimento aumentereste il rischio di cadere fuori bordo e potreste distrarre il pilota, aumentando anche così il rischio di collisione con un'altra imbarcazione o un ostacolo.

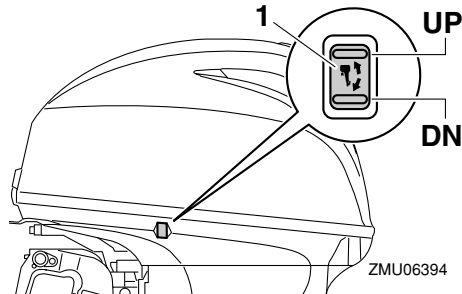

1. Interruttore PTT

HMU30900

Interruttori di regime di traino variabile

La velocità di traino può essere regolata quando il motore fuoribordo sta trainando. Premete l'interruttore "UP" per fare aumentare la velocità di traino e l'interruttore "DN" per farla diminuire.

NOTA:

- Ogni volta che l'interruttore viene premuto,

la velocità di traino varia di circa 50 giri/min.

- Se è stata regolata la velocità di traino, il motore ritorna alla normale velocità di traino ogni volta che viene fermato e riavviato oppure quando il regime supera i 3000 giri circa al minuto.
- Per le istruzioni su come usare gli interruttori di regime di traino variabile, vedi a pagina 58.

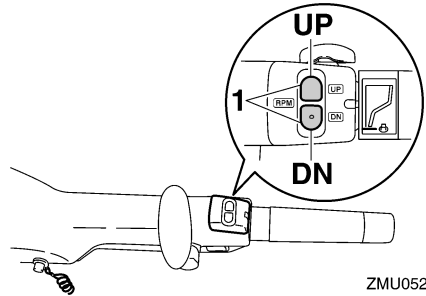

1. Interruttore di regime di traino variabile

HMU26244

Pinna direzionale con anodo

HWM00840

AVVERTENZA

Una pinna direzionale mal regolata potrebbe causare difficoltà di governo. Fate sempre una prova di funzionamento dopo che la pinna direzionale è stata installata o sostituita, per verificare che il timone sia in ordine. Non dimenticate di serrare il bullone dopo avere regolato la pinna direzionale.

La pinna direzionale va regolata in modo che il timone possa essere ruotato sia a destra che a sinistra applicando la stessa forza.

Se l'imbarcazione tende a sinistra (babordo), ruotate l'estremità posteriore della pinna direzionale verso sinistra, "A" nell'illustrazione. Se l'imbarcazione tende a destra (tribordo),

Componenti

ruotate l'estremità della pinna direzionale verso destra, "B" nell'illustrazione.

HCM00840

ATTENZIONE

La pinna direzionale serve anche da anodo per proteggere il motore dalla corrosione elettrochimica. Non verniciate mai la pinna direzionale, altrimenti non potrà fungere da anodo.

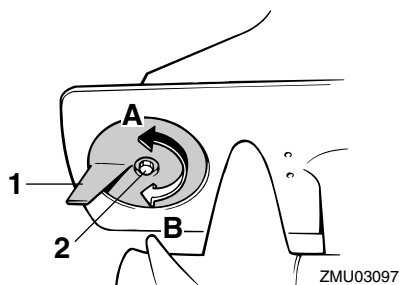

1. Pinna direzionale
2. Bullone

Coppia di serraggio del bullone:
18.0 Nm (1.8 kgf-m, 13 ft-lb)

HMU26312

Meccanismo di blocco/sblocco tilt

Il meccanismo di blocco/sblocco tilt serve ad evitare che il motore si sollevi fuori dall'acqua quando si naviga in retromarcia.

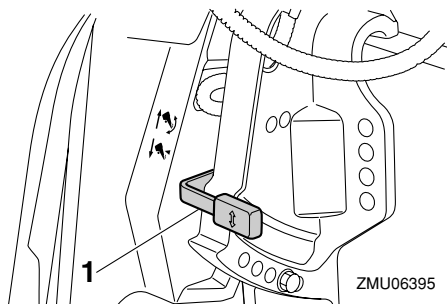

1. Leva di blocco/sblocco tilt

Per bloccarlo, posizionate la leva di blocco/sblocco tilt in posizione "A" (lock). Per sbloccarlo, posizionate la leva di blocco/sblocco tilt in posizione "B" (release).

HMU26321

Manopola di supporto tilt

Per mantenere il motore fuoribordo in posizione sollevata, spingete la manopola di supporto tilt sotto la staffa girevole.

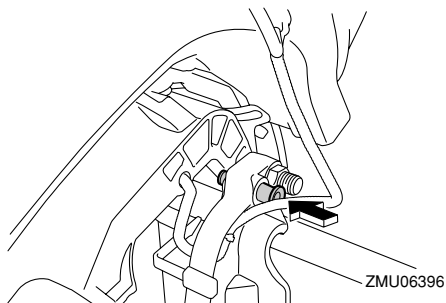

HCM00660

ATTENZIONE

Non usate la leva di supporto tilt o la manopola quando rimorchiate l'imbarcazione. A causa delle vibrazioni, il motore fuoribordo potrebbe liberarsi dal supporto tilt e cadere. Se il motore fuoribordo non può essere trasportato nella sua normale posizione di marcia, usate un dispositivo di supporto supplementare per

assicurarlo in posizione inclinata.

HMU26373

Leva(e) di aggancio/sgancio carenatura (del tipo da ruotare)

Per togliere la calandra del motore, ruotate la o le leve di aggancio/sgancio carenatura e sollevate la calandra. Quando installate la carenatura, verificate che sia correttamente alloggiata nella tenuta di gomma. Quindi bloccatela nuovamente riportando la o le leve nella posizione di bloccaggio.

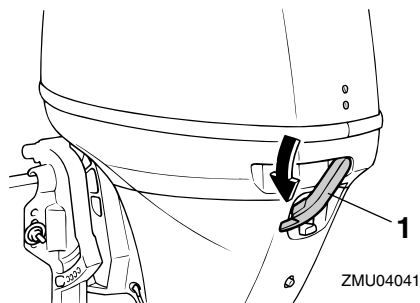

1. Leva(e) di aggancio/sgancio carenatura

HMU26460

Dispositivo di lavaggio

Questo dispositivo viene usato per lavare i passaggi dell'acqua di raffreddamento del motore usando una manichetta e acqua di rubinetto.

NOTA:

Per i particolari, vedi a pagina 74.

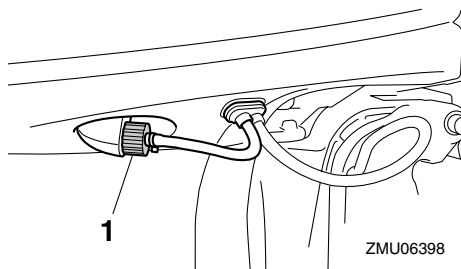

1. Dispositivo di lavaggio

HMU35561

Filtro del carburante/Separatore d'acqua

Questo motore ha una combinazione di filtro carburante/separatore d'acqua, cui è associato un sistema di allarme. Se l'acqua separata dal carburante supera un certo volume, la spia di allarme del contagiri multifunzione 6Y8 si accende.

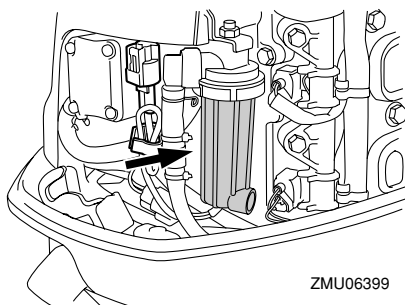

Accensione della spia

- La spia di allarme del separatore d'acqua del contagiri multifunzione 6Y8 lampeggia.
- Il cicalino suona a intermittenza solo quando il cambio è in folle.
- Se si attiva il sistema di allarme, spegnete il motore e consultate immediatamente un concessionario Yamaha.

Componenti

HMU26303

Spia di allarme

Se nel motore si crea una condizione che causa un allarme, la spia si accende. Per le spiegazioni relative alla lettura della spia d'allarme, vedi a pagina 41.

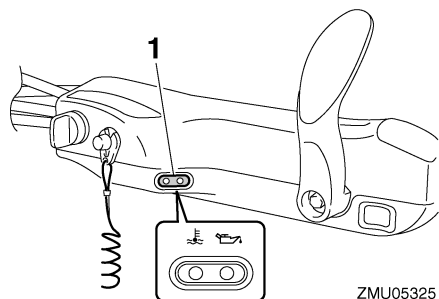

1. Spia di allarme

HMU36014

Indicatori

HMU36024

Spia di bassa pressione olio

Se la pressione dell'olio scende troppo, questa spia si accende. Per maggiori informazioni, vedi a pagina 41.

HCM00022

ATTENZIONE

- Non continuate ad usare il motore se la spia bassa pressione olio è accesa e il livello d'olio motore è basso. Rischiereste di danneggiarlo gravemente.
- La spia bassa pressione olio non indica il livello dell'olio motore. Usate l'astina dell'olio per controllare la quantità d'olio rimanente. Per maggiori informazioni, vedi a pagina 47.

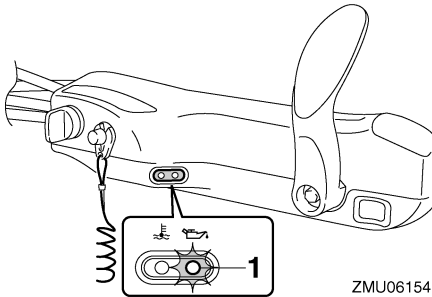

ZMU06154

1. Spia di bassa pressione olio

HMU36033

Spia di surriscaldamento motore

Questa spia si accende quando la temperatura del motore sale eccessivamente. Per maggiori informazioni sulla lettura della spia, vedi a pagina 41.

HCM00052

ATTENZIONE

Non continuate ad usare il motore se la spia di surriscaldamento è accesa. Rischiereste di danneggiarlo gravemente.

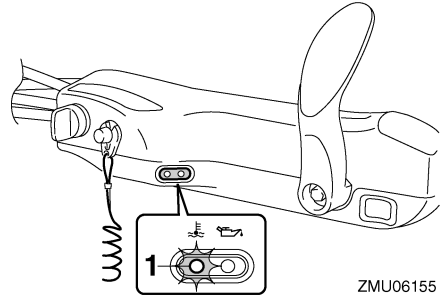

ZMU06155

1. Spia di surriscaldamento motore

HMU26493

Contagiri digitale

Il contagiri mostra il regime del motore ed ha le seguenti funzioni.

Quando viene acceso l'interruttore generale, tutti i segmenti del display si accendono momentaneamente, per tornare dopo al modo normale.

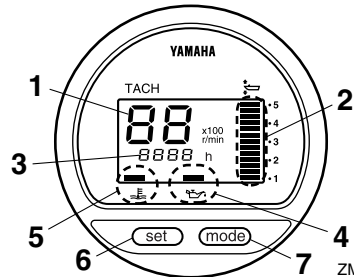

ZMU03601

1. Contagiri
2. Indicatore di trim
3. Contaore
4. Spia di bassa pressione olio
5. Spia di surriscaldamento motore
6. Tasto set
7. Tasto mode

NOTA:

Il separatore d'acqua e le spie di allarme per guasti al motore funzionano solo quando il

Strumenti e indicatori

motore è dotato delle funzioni appropriate.

HMU36050

Contagiri

Il contagiri indica il regime del motore in giri al minuto (giri/min.) per cento. Ad esempio, se il contagiri indica "22" il regime del motore è pari a 2200 giri/min.

HMU26621

Indicatore di trim

Questo indicatore mostra l'angolo di trim del vostro motore fuoribordo.

- Memorizzate gli angoli di trim che convengono meglio alla vostra imbarcazione nelle differenti condizioni di funzionamento. Usate l'interruttore PTT per regolare l'angolo di trim nella posizione desiderata.
- Se l'angolo di trim del vostro motore non rientra nella portata operativa di trim, il segmento superiore del display dell'indicatore di trim lampeggia.

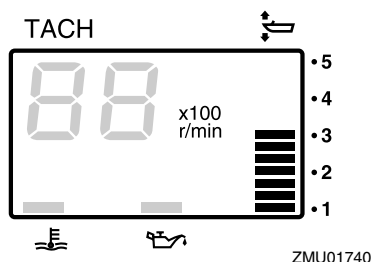

HMU26651

Contaore

Questo contaore mostra il numero di ore di funzionamento del motore. Può essere impostato per mostrare il numero totale di ore o il numero di ore del percorso attuale. Il display può anche essere acceso e spento.

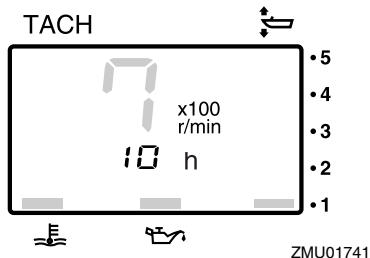

Per cambiare il formato di visualizzazione, premete il tasto "mode" (mode). Il display può mostrare le ore totali, le ore di percorso, o essere spento.

Premendo contemporaneamente i tasti "set" (set) e "mode" (mode) per più di 1 secondo mentre sono visualizzate le ore del percorso, queste vengono azzerate. L'indicatore della distanza percorsa ritorna a 0 (zero).

Il totale delle ore di funzionamento del motore non può essere azzerato.

HMU26524

Spia di bassa pressione olio

Se la pressione dell'olio scende troppo, la spia inizia a lampeggiare. Per maggiori informazioni, vedi a pagina 41.

HCM00022

ATTENZIONE

- **Non continuate ad usare il motore se la spia bassa pressione olio è accesa e il livello d'olio motore è basso. Rischiate di danneggiarlo gravemente.**
- **La spia bassa pressione olio non indica il livello dell'olio motore. Usate l'astina dell'olio per controllare la quantità d'olio rimanente. Per maggiori informazioni, vedi a pagina 47.**

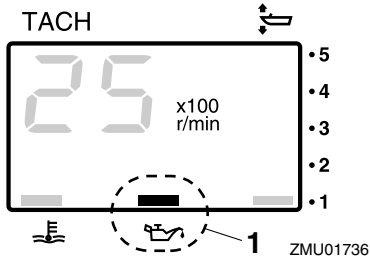

1. Spia di bassa pressione olio

HMU26583

Spia di surriscaldamento motore

Se la temperatura del motore sale eccessivamente, la spia inizia a lampeggiare. Per maggiori informazioni sulla lettura dell'indicatore, vedi a pagina 41.

HCM00052

ATTENZIONE

Non continuate ad usare il motore se la spia di surriscaldamento è accesa. Rischiereste di danneggiarlo gravemente.

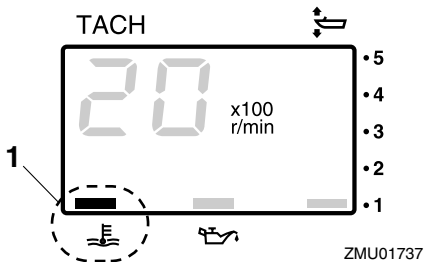

1. Spia di surriscaldamento motore

HMU26602

Indicatore di velocità digitale

Questo strumento mostra la velocità dell'imbarcazione e altre informazioni.

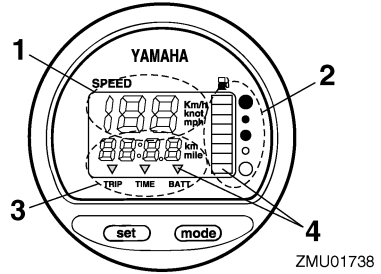

1. Indicatore di velocità
2. Indicatore di livello del carburante
3. Indicatore della distanza percorsa/orologio/voltmetro
4. Spia(e) di allarme

Quando viene acceso l'interruttore generale, tutti i segmenti del display si accendono momentaneamente, per tornare dopo al modo normale.

HMU36061

Indicatore di velocità

In base alle preferenze del pilota, l'indicatore visualizza la velocità in chilometri all'ora, miglia all'ora o nodi. Impostate le unità di misura desiderate con il selettore che si trova al dorso dell'indicatore. Vedi l'illustrazione per le impostazioni.

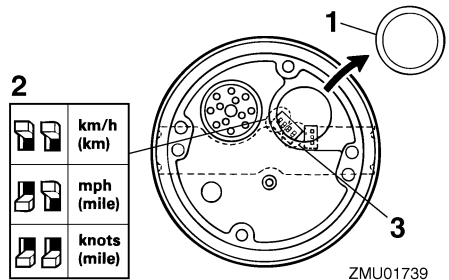

1. Coperchio
2. Selettore (per le unità di velocità)
3. Selettore (per il sensore di carburante)

Strumenti e indicatori

HMU26712

Indicatore di livello del carburante

Il livello di carburante è indicato da otto segmenti. Quando appaiono tutti e otto, il serbatoio di carburante è pieno.

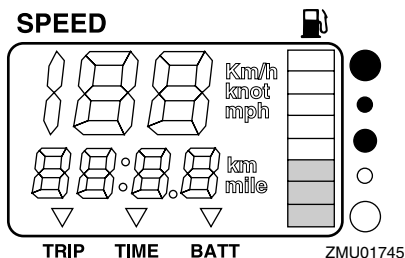

La posizione del sensore nel serbatoio carburante e il comportamento dell'imbarcazione in acqua possono rendere inesatta la lettura del livello di carburante. Navigare in assetto di posizione positiva o virare continuamente possono dare false letture.

Non regolate il selettore per il sensore del carburante. Un'errata regolazione del selettore sullo strumento darà false letture. Consultate il vostro concessionario Yamaha per sapere come impostare correttamente il selettore. **ATTENZIONE: Restare senza carburante può danneggiare il motore.**

[HCM01770]

HMU36071

Indicatore della distanza percorsa/ orologio/voltmetro

Il display mostra l'indicatore della distanza percorsa, l'orologio, o il voltmetro.

Per cambiare il display, premete ripetutamente il tasto "mode" (mode) finché l'indicatore sulla faccia dello strumento indica "TRIP" (indicatore della distanza percorsa), "TIME" (orologio), o "BATT" (voltmetro).

HMU26691

Indicatore della distanza percorsa

Questo strumento visualizza la distanza che

l'imbarcazione ha percorso dall'ultima volta che lo strumento è stato azzerato.

La distanza percorsa è visualizzata in chilometri o miglia, a seconda dell'unità di misura selezionata per l'indicatore di velocità.

Per azzerare l'indicatore della distanza percorsa, premete allo stesso tempo i tasti "set" (set) e "mode" (mode).

La distanza percorsa è conservata nella memoria, che è alimentata dalla batteria. Se scollegate la batteria, i dati memorizzati vanno persi.

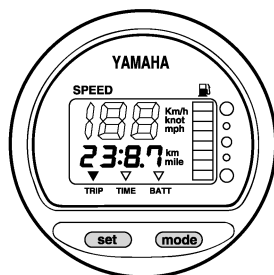

ZMU01743

HMU26701

Orologio

Per regolare l'orologio:

1. Accertatevi che lo strumento sia in modo "TIME" (time).
2. Premete il tasto "set" (set); il display delle ore comincia a lampeggiare.
3. Premete il tasto "mode" (mode) finché non è visualizzata l'ora desiderata.
4. Premete di nuovo il tasto "set" (set); il display dei minuti comincia a lampeggiare.
5. Premete il tasto "mode" (mode) finché non sono visualizzati i minuti desiderati.
6. Premete di nuovo il tasto "set" (set) per mettere in funzione l'orologio.

Strumenti e indicatori

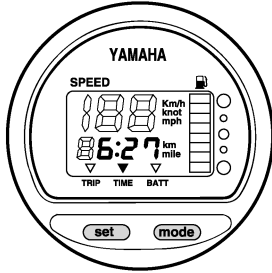

ZMU01744

L'orologio è alimentato dalla batteria. Se scollegate la batteria l'orologio si ferma. Regolate di nuovo l'orologio dopo avere collegato la batteria.

HMU36080

Voltmetro

Il voltmetro indica lo stato di carica della batteria in volt(V).

HMU26721

Spia del livello di carburante

Se il livello del carburante scende fino a un segmento, il segmento di allarme per livello carburante comincia a lampeggiare.

Se si è accesa una spia, non continuate a far funzionare il motore a tutto gas. Tornate in porto a regime di traino. **ATTENZIONE: Restare senza carburante può danneggiare il motore.** [HCM01770]

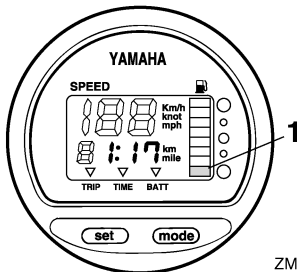

ZMU01746

1. Segmento di allarme per livello carburante

HMU26732

Spia di bassa tensione della batteria

Se la tensione della batteria scende, il display si accende automaticamente e comincia a lampeggiare.

Se si è accesa una spia, tornate immediatamente in porto. Per caricare la batteria consultate il vostro concessionario Yamaha.

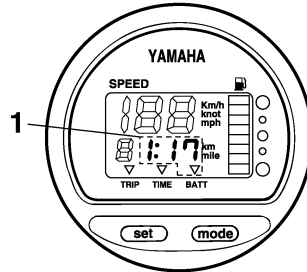

ZMU01747

1. Indicatore batteria scarica

HMU31653

6Y8 Strumenti multifunzione

Gli strumenti multifunzione hanno sei tipi di misuratori; contagiri (tipi quadrato o rotondo), indicatore di velocità (tipo quadrato), indicatore di velocità & misuratore del livello di carburante (tipi quadrato o rotondo) e strumento di controllo del carburante (tipo quadrato). Il sistema d'indicazione è leggermente diverso tra i tipi rotondo e quadrato. Controllate attentamente il modello e il tipo del vostro strumento. Questo manuale descrive soprattutto le spie di allarme. Per maggiori dettagli sulla regolazione degli strumenti o la modifica dei sistemi d'indicazione, vedi il manuale operativo allegato.

HMU36184

6Y8 Contagiri multifunzione

Il contagiri visualizza i giri al minuto del motore. Dispone delle funzioni di indicatore di trim, regolatore della velocità di traino, di-

Strumenti e indicatori

splay della temperatura del motore/dell'acqua di raffreddamento, display della tensione della batteria, display delle ore totali/ore di viaggio, display della pressione dell'olio, spia di allarme per rilevamento acqua, spia di allarme per guasti al motore, e avviso di manutenzione periodica. Se è installato il sensore di pressione dell'acqua di raffreddamento, lo strumento può anche visualizzare il display della pressione dell'acqua di raffreddamento. Tuttavia, anche se il sensore di pressione dell'acqua di raffreddamento non è installato, il display della pressione dell'acqua di raffreddamento può essere visualizzato collegando allo strumento un sensore opzionale. Per il sensore opzionale, consultate il vostro concessionario Yamaha. Il contagiri è disponibile nei tipi rotondo o quadrato. Controllate il tipo del vostro contagiri.

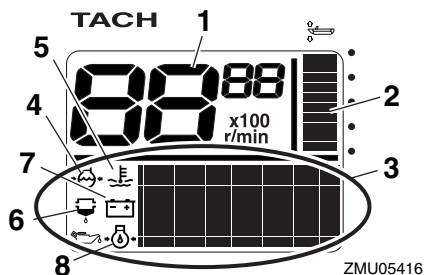

ZMU05416

1. Contagiri
2. Indicatore di trim
3. Display multifunzione
4. Pressione dell'acqua di raffreddamento
5. Temperatura del motore/dell'acqua di raffreddamento
6. Spia di allarme per rilevamento acqua
7. Tensione della batteria
8. Pressione olio (modelli a 4 tempi)

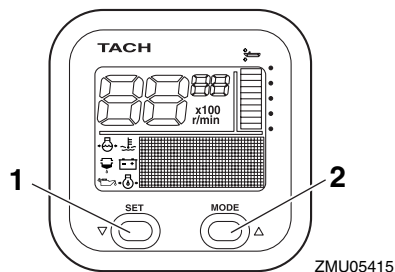

ZMU05415

1. Tasto set
2. Tasto mode

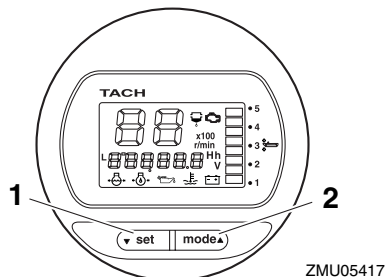

ZMU05417

1. Tasto set
2. Tasto mode

Strumenti e indicatori

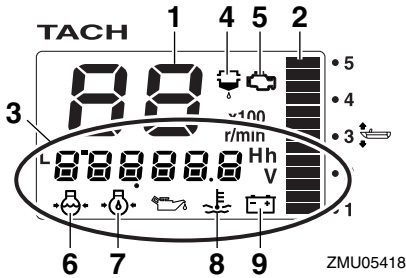

ZMU05418

1. Contagiri
2. Indicatore di trim
3. Display multifunzione
4. Spia di allarme per rilevamento acqua
5. Spia di allarme per guasti al motore/manutenzione
6. Pressione dell'acqua di raffreddamento
7. Pressione olio (modelli a 4 tempi)
8. Temperatura del motore/dell'acqua di raffreddamento
9. Tensione della batteria

HMU36190

Controlli all'avvio

Mettete in folle la leva del telecomando / leva del cambio e posizionate l'interruttore generale su "ON" (on). Dopo che si sono accesi tutti i display e si è acceso il display delle ore totali, lo strumento passa al funzionamento normale. Se il cicalino suona e la spia del separatore d'acqua lampeggia, consultate immediatamente il vostro concessionario Yamaha.

NOTA:

Per fermare il cicalino, premete il pulsante "set" (set) o "mode" (mode).

HMU38620

Informazioni sullo Yamaha Security System

Mettete l'interruttore generale in posizione "ON" (on): sul display apparirà il modo Yamaha Security System attualmente sele-

zionato (Blocco / Sblocco).

Modo sblocco

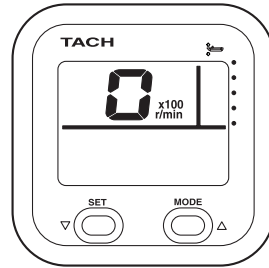

ZMU06457

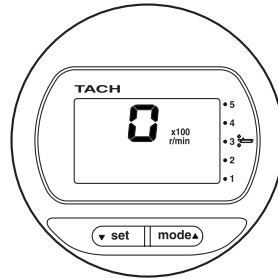

ZMU06458

Modo blocco

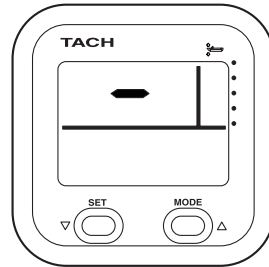

ZMU06459

Strumenti e indicatori

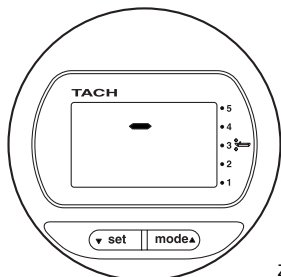

ZMU06460

TACH

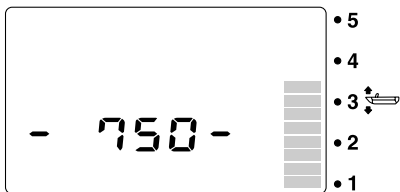

ZMU06309

HMU37690

Regolazione della velocità di traino

Potete regolare a caso la velocità di traino aumentandola o diminuendola di circa 50 giri/min. In modo velocità di traino, il display passa alla visualizzazione normale quando il regime del motore viene aumentato dando gas (entro 3000 giri/min.). Quando il gas viene chiuso, il display torna al modo velocità di traino. Per i dettagli, vedi il manuale operativo allegato.

NOTA:

- Sul traino influiscono le correnti e altre condizioni di funzionamento, e può differire dal regime reale.
- Il minimo per difetto viene resettato automaticamente quando il display passa alla visualizzazione normale. Il minimo per difetto viene resettato automaticamente anche quando il motore viene spento o quando il regime supera i 3000 giri/min.
- Riscaldando un motore freddo, la velocità di traino non può essere diminuita al di sotto del minimo specificato.

TACH



ZMU05931

HMU36210

Spia di bassa pressione olio

Se la pressione dell'olio motore diminuisce troppo, la spia di bassa pressione olio inizia a lampeggiare e il regime del motore scende automaticamente a circa 3000 giri/min.

TACH

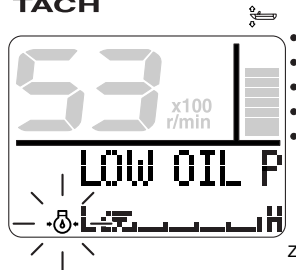

ZMU05430

TACH

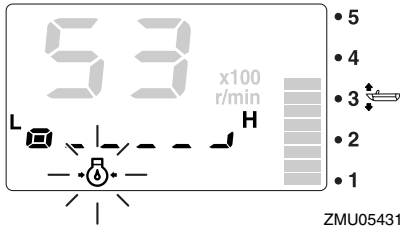

TACH

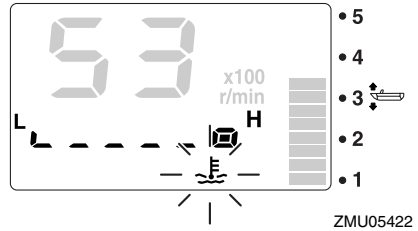

Spegnete immediatamente il motore se il cicalino suona e la spia di allarme per bassa pressione olio lampeggia. Controllate la quantità d'olio motore e aggiungetene se necessario. Se si è attivata la spia di allarme, ma la quantità d'olio motore è corretta, consultate il vostro concessionario Yamaha.

HCM01601

ATTENZIONE

Non continuate a far funzionare il motore se si è attivata la spia bassa pressione olio. Rischiereste di danneggiarlo gravemente.

HMU36140

Spia di surriscaldamento

Se mentre state navigando la temperatura del motore sale eccessivamente, la spia di surriscaldamento motore inizia a lampeggiare. Il regime del motore scende automaticamente a circa 3000 giri/min.

TACH

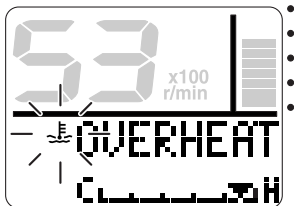

Se il cicalino suona e si è accesa la spia di surriscaldamento motore, spegnete immediatamente il motore. Controllate se l'entrata dell'acqua di raffreddamento è ostruita.

HCM01592

ATTENZIONE

- **Non continuate a far funzionare il motore se la spia di surriscaldamento motore lampeggia. Rischiereste di danneggiarlo gravemente.**
- **Non continuate a far funzionare il motore se si è attivato un dispositivo di allarme. Consultate il vostro concessionario Yamaha se non potete localizzare e riparare il guasto.**

HMU36150

Spia del separatore d'acqua

Questa spia lampeggia se nel separatore d'acqua (filtro del carburante) si è accumulata acqua durante la navigazione. In tal caso, spegnete immediatamente il motore e consultate la pagina 95 di questo manuale per scaricare l'acqua dal filtro del carburante. Tornate in porto al più presto e consultate immediatamente un concessionario Yamaha.

Strumenti e indicatori

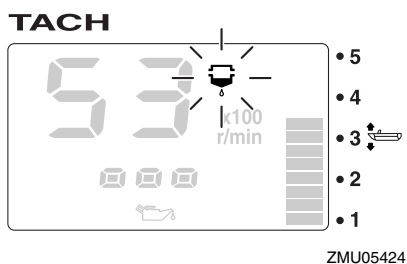
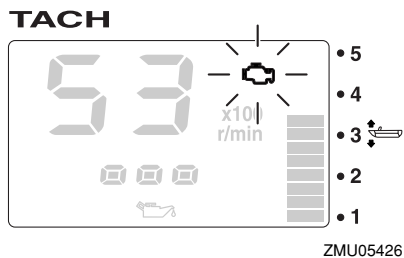
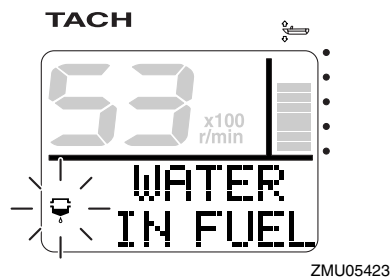

HCM00910

ATTENZIONE

La benzina mischiata con acqua potrebbe provocare danni al motore.

HMU36160

Spia di problemi al motore

Questa spia lampeggia quando il motore non funziona bene durante la navigazione. Tornate in porto al più presto e consultate immediatamente un concessionario Yamaha.

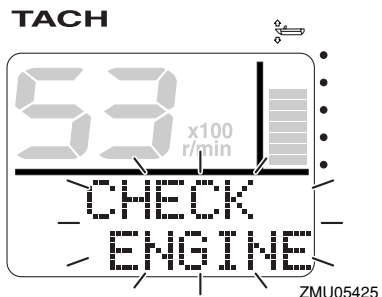

HCM00920

ATTENZIONE

Se questo accade, il motore non funziona bene. Consultate immediatamente un concessionario Yamaha.

HMU36170

Spia di bassa tensione batteria

Se la tensione della batteria scende, la spia di bassa tensione batteria e il valore di tensione della batteria iniziano a lampeggiare. Se si è accesa la spia di bassa tensione batteria, tornate in porto al più presto. Per caricare la batteria consultate il vostro concessionario Yamaha.

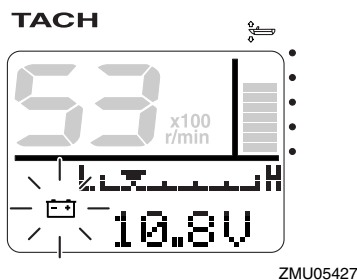

TACH

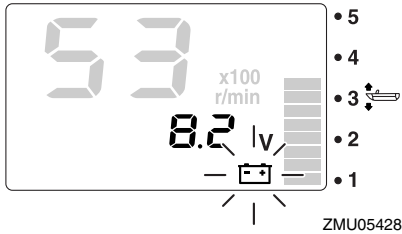

HMU36232

6Y8 Indicatori di velocità & misuratori del livello di carburante multifunzione

L'indicatore di velocità & misuratore del livello di carburante visualizza la velocità dell'imbarcazione e dispone delle funzioni di misuratore del livello di carburante, display del consumo totale di carburante, display del risparmio di carburante, display del flusso di carburante e display della tensione dell'impianto. Selezionate il display desiderato premendo i pulsanti "set" (set) e "mode" (mode) come spiegato in questa sezione. Se è installato il sensore di velocità, lo strumento può presentare anche il display della distanza percorsa. Tuttavia, anche se il sensore di velocità non è installato, il display della distanza percorsa può essere visualizzato collegando allo strumento un sensore opzionale. Inoltre, se all'apparecchio sono collegati sensori opzionali, saranno disponibili anche il display della temperatura della superficie dell'acqua, il display dello scandaglio e l'orologio. Per i sensori opzionali consultate il vostro concessionario Yamaha.

L'indicatore di velocità & misuratore del livello di carburante è disponibile nei tipi rotondo o quadrato. Controllate i dati di funzionamento del vostro tipo d'indicatore di velocità & misuratore del livello di carburante.

Quando accendete per la prima volta l'interruttore generale, tutti i display si accendono per eseguire un test. Dopo pochi secondi, lo strumento passa al modo di funzionamento normale.

Per maggiori informazioni, vedi il manuale operativo allegato allo strumento.

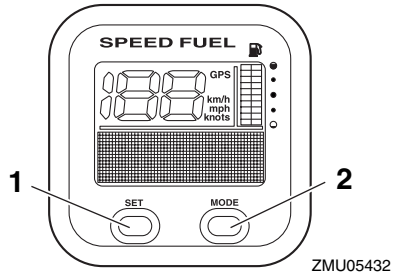

1. Tasto set
2. Tasto mode

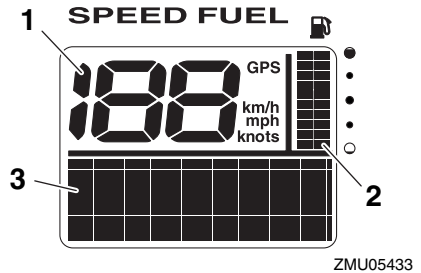

1. Indicatore di velocità
2. Misuratore del livello di carburante
3. Display multifunzione

Strumenti e indicatori

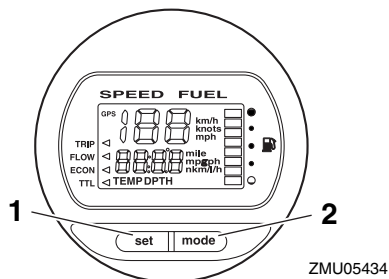

1. Tasto set
2. Tasto mode

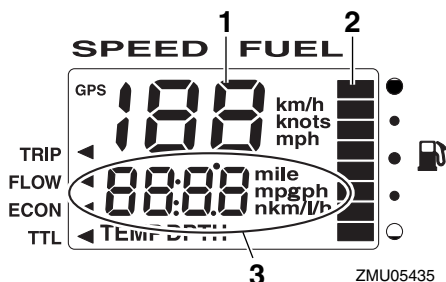

1. Indicatore di velocità
2. Misuratore del livello di carburante
3. Display multifunzione

HMU36241

6Y8 Indicatori di velocità multifunzione

L'indicatore di velocità mostra la velocità dell'imbarcazione ed ha le funzioni di misuratore del livello di carburante e display della tensione dell'impianto. Selezionate il display desiderato premendo i pulsanti "set" (set) e "mode" (mode) come spiegato in questa sezione. Inoltre l'indicatore può visualizzare la velocità secondo le unità di misurazione desiderate, chilometri/ora, miglia/ora o nodi. Se è installato il sensore di velocità, lo strumento può presentare anche il display della di-

stanza percorsa. Tuttavia, anche se il sensore di velocità non è installato, il display della distanza percorsa può essere visualizzato collegando allo strumento un sensore opzionale. Inoltre, se all'apparecchio sono collegati sensori opzionali, saranno disponibili anche il display della temperatura della superficie dell'acqua, il display dello scandaglio e l'orologio. Per i sensori opzionali consultate il vostro concessionario Yamaha.

Quando accendete per la prima volta l'interruttore generale, tutti i display si accendono per eseguire un test. Dopo pochi secondi, lo strumento passa al modo di funzionamento normale.

Per maggiori informazioni, vedi il manuale operativo allegato allo strumento.

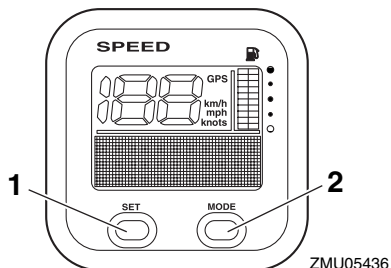

1. Tasto set
2. Tasto mode

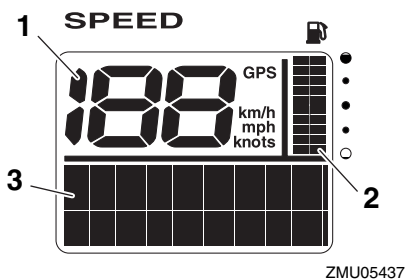

1. Indicatore di velocità

2. Misuratore del livello di carburante
3. Display multifunzione

HMU36250

6Y8 Strumenti di controllo del carburante multifunzione

Lo strumento di controllo del carburante dispone delle funzioni di flussometro, display del consumo totale, display del risparmio di carburante e display del carburante restante. Per selezionare il display voluto premete i tasti "set" (set) e "mode" (mode) come spiegato in questa sezione. Per maggiori informazioni, vedi il manuale operativo allegato allo strumento.

Quando accendete per la prima volta l'interruttore generale, tutti i display si accendono per eseguire un test. Dopo pochi secondi, lo strumento passa al modo di funzionamento normale.

Per maggiori informazioni, vedi il manuale operativo allegato allo strumento.

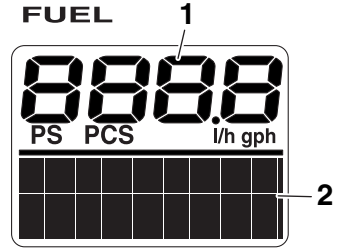

ZMU05439

1. Strumento di controllo del carburante
2. Display multifunzione

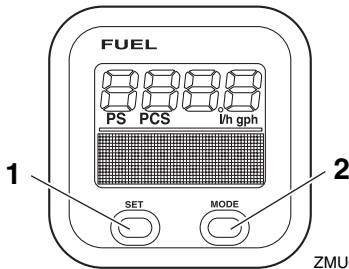

ZMU05438

1. Tasto set
2. Tasto mode

Sistema di comando del motore

HMU26803

Sistema di allarme

HCM00091

ATTENZIONE

Non continuate a far funzionare il motore se si è attivato un dispositivo di allarme. Consultate il vostro concessionario Yamaha se non potete localizzare e riparare il guasto.

HMU26838

Allarme per surriscaldamento

Questo motore è dotato di un dispositivo di allarme per surriscaldamento motore. Se la temperatura del motore sale eccessivamente, il dispositivo si attiva.

- Il regime del motore scende automaticamente a circa 3000 giri/min.
- Se in dotazione, la spia di allarme per surriscaldamento motore si accende o lampeggia.

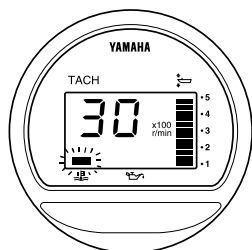

ZMU04227

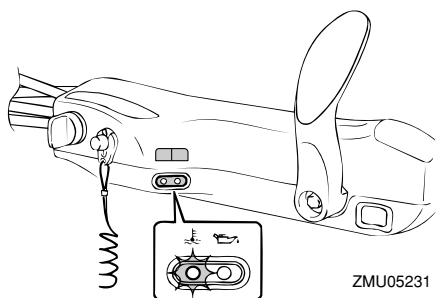

ZMU05231

- Il cicalino suona.

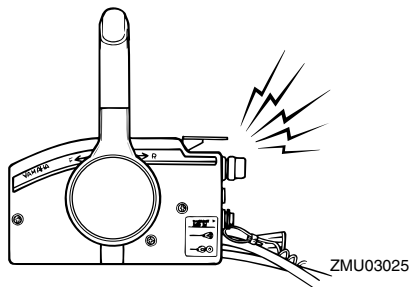

ZMU03025

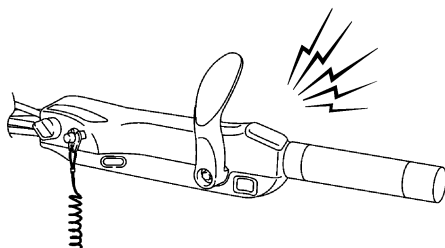

ZMU05326

Se il sistema d'allarme si è attivato, spegnete il motore e controllate le entrate dell'acqua di raffreddamento:

- Controllate l'angolo di trim per assicurarvi che l'entrata dell'acqua di raffreddamento sia sommersa.
- Controllate se l'entrata dell'acqua di raffreddamento è ostruita.

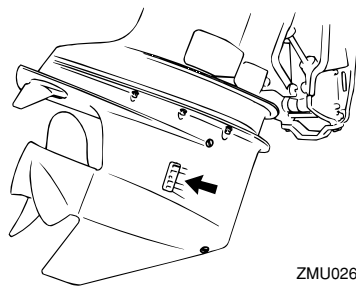

ZMU02630

HMU26865

Spia di bassa pressione olio

Se la pressione dell'olio scende troppo, la

Sistema di comando del motore

spia si accende.

- Il regime scende automaticamente a circa 3000 giri/min. La spia di bassa pressione olio si accende o lampeggia.

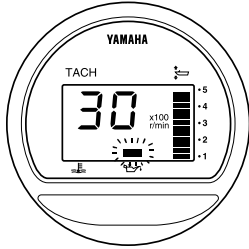

ZMU04254

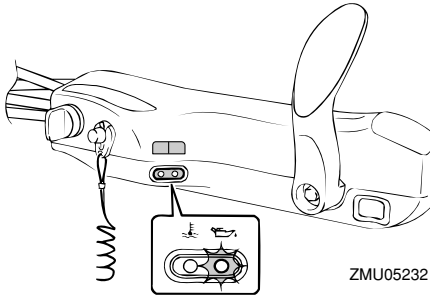

ZMU05232

- Il cicalino suona.

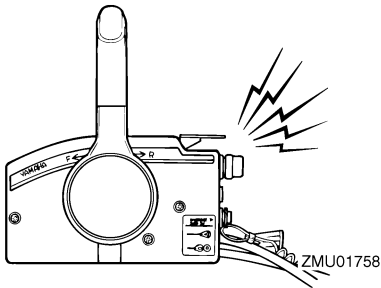

ZMU01758

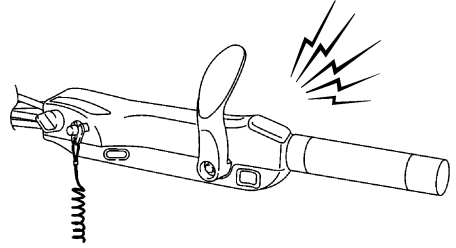

ZMU05326

Se si è attivato il sistema d'allarme, spegnete il motore non appena potete farlo in tutta sicurezza. Controllate il livello dell'olio e aggiungetene quanto è necessario. Se il livello dell'olio è a posto, consultate il concessionario Yamaha.

HMU26902

Installazione

Le informazioni fornite in questa sezione lo sono solo a scopo di riferimento. È impossibile fornire istruzioni complete per ciascuna combinazione possibile di imbarcazione e di motore. Un montaggio corretto dipende in parte dall'esperienza e dalla specifica combinazione imbarcazione/motore.

HWM01590

AVVERTENZA

- **Se montate sull'imbarcazione un motore di potenza eccessiva rischiate di renderla estremamente instabile. Non installate un motore fuoribordo i cui cavalli vapore superino la potenza massima indicata sulla targhetta del costruttore dell'imbarcazione. Se l'imbarcazione è priva di targhetta, consultate il suo costruttore.**
- **Il montaggio sbagliato del motore fuoribordo può dare luogo a condizioni pericolose, come scarsa maneggevolezza, perdita di controllo o rischi di incendio. Per i modelli montati fissi, il vostro concessionario o qualsiasi altra persona esperta di montaggio possono montare il motore fuoribordo.**

HMU33470

Montare il motore fuoribordo

Il motore fuoribordo deve essere montato in modo che l'imbarcazione sia bene equilibrata. Altrimenti potrebbe essere dura da governare. Nelle imbarcazioni a motore unico, il motore fuoribordo deve essere montato sulla mezzeria (linea di sottochiglia dell'imbarcazione).

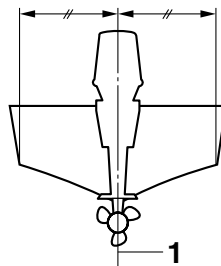

ZMU01760

1. Mezzeria (linea di sottochiglia)

HMU26932

Altezza di montaggio (carena)

L'altezza di montaggio del vostro motore fuoribordo incide sulla sua efficienza ed affidabilità. Se è montato troppo alto, l'eventuale ventilazione dell'elica fa ridurre la propulsione per via dell'eccessivo slittamento dell'elica; inoltre è possibile che dalle entrate d'aspirazione dell'impianto di raffreddamento non entri abbastanza acqua, provocando il surriscaldamento del motore. Se il motore è montato troppo basso, la resistenza opposta all'acqua aumenta, riducendo in tal modo l'efficienza e le prestazioni del motore.

Nella maggior parte dei casi, il motore fuoribordo va montato in modo che la piastra anticavitazione sia allineata con il fondo dell'imbarcazione. Sull'altezza di montaggio ottimale del motore fuoribordo incide anche la combinazione imbarcazione/motore e l'uso che intendete farne. Dei percorsi di prova con altezze diverse possono aiutarvi a stabilire quale sia l'altezza di montaggio ottimale. Consultate il vostro concessionario Yamaha oppure il costruttore dell'imbarcazione per ulteriori informazioni su come determinare l'altezza di montaggio corretta.

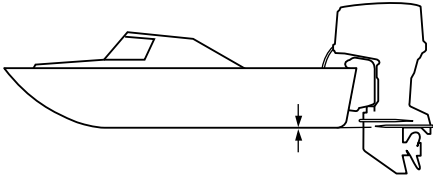

ZMU01762

HCM01631

ATTENZIONE

- Controllate che l'apertura del minimo resti abbastanza alta da impedire che l'acqua entri nel motore anche quando l'imbarcazione è ferma e a pieno carico.
- Un'altezza sbagliata di montaggio del motore oppure ostacoli allo scorrimento dell'acqua (come il design o lo stato dell'imbarcazione, o accessori come scalette dello specchio di poppa o eco-scandagli) possono dare luogo a spruzzi durante la navigazione. Se il motore funziona costantemente in presenza di spruzzi d'acqua, dalla presa d'aspirazione sulla carenatura potrebbe entrare abbastanza acqua da causare gravi danni al motore. Eliminate la causa degli spruzzi.

Funzionamento

HMU36381

Primo uso del motore

HMU36391

Mettere olio motore

Il motore esce dalla fabbrica senza olio motore. Se il vostro rivenditore non lo ha fatto, dovete aggiungere l'olio prima di mettere in funzione il motore. **ATTENZIONE: Per evitare di danneggiarlo seriamente, controllate che nel motore ci sia olio prima di farlo funzionare per la prima volta.** [HCM01781]

Il motore viene spedito con la seguente etichetta, che deve essere rimossa dopo aver aggiunto olio motore per la prima volta. Per maggiori informazioni sul controllo del livello dell'olio motore, vedi a pagina 47.



ZMU01710

HMU30174

Rodaggio del motore

Il vostro nuovo motore ha bisogno di un periodo di rodaggio per permettere un'usura uniforme delle superfici accoppiate delle parti mobili. Un buon rodaggio contribuisce ad assicurare il buon funzionamento e una più lunga durata del motore. **ATTENZIONE: Se non osservate la procedura di rodaggio rischiate di abbreviare la durata utile del motore o addirittura di danneggiarlo gravemente.** [HCM00801]

HMU27085

Procedura per i modelli a 4 tempi

Il vostro nuovo motore ha bisogno di un periodo di rodaggio di dieci ore per permettere

un'usura uniforme delle superfici accoppiate delle parti mobili.

NOTA:

Fate funzionare il motore in acqua, sotto carico (a marcia ingranata e con l'elica installata) nel modo seguente. Per dieci ore, per rodare il motore, evitate lunghi periodi al minimo, acque agitate e zone affollate.

1. Per la prima ora di funzionamento:
Fate andare il motore a regimi variabili, fino a 2000 giri/min. o a mezzo gas circa.
2. Per la seconda ora di funzionamento:
Aumentate il regime del motore quanto basta per far planare l'imbarcazione, evitando però di dare tutto gas, quindi scalate il gas mantenendo l'imbarcazione a regime di planata.
3. Otto ore restanti:
Fate funzionare il motore a qualsiasi regime. Tuttavia evitate di spingere il motore a tutto gas per più di 5 minuti alla volta.
4. Dopo le prime 10 ore:
Usate normalmente il motore.

HMU36400

Conoscere la propria imbarcazione

Imbarcazioni diverse si comportano in modo diverso. Mentre imparate a conoscere il comportamento della vostra imbarcazione in condizioni diverse e con diversi angoli di trim, agite con la massima prudenza (vedi a pagina 60).

HMU36412

Controlli prima di avviare il motore

HWM01920



AVVERTENZA

Se uno qualsiasi dei controlli prima dell'avviamento del motore indica un guasto, procedete alla verifica ed alla riparazione prima di far funzionare il moto-

re fuoribordo. In caso contrario potrebbe prodursi un incidente.

HCM00120

ATTENZIONE

Non avviate il motore fuori dall'acqua. Potrebbe surriscaldarsi e risultare gravemente danneggiato.

HMU36421

Livello del carburante

Verificate di avere carburante sufficiente per coprire la distanza prevista. Una buona abitudine è quella di prevedere 1/3 di carburante per arrivare a destinazione, 1/3 per tornare, e 1/3 come riserva per le emergenze. Con l'imbarcazione orizzontale sul rimorchio o in acqua, ruotate la chiave su "ON" (on) e controllate il livello del carburante. Per le istruzioni sul rifornimento di carburante, vedi a pagina 50.

HMU36570

Rimuovere la calandra

Per effettuare i controlli che seguono è necessario togliere la calandra del motore. Per togliere la calandra del motore, sbloccate la leva di aggancio/sgancio e sollevate la calandra.

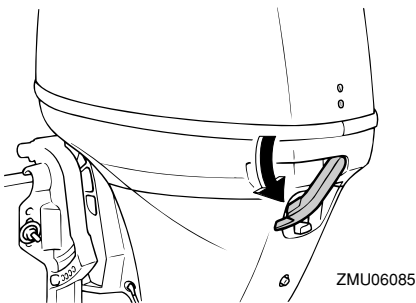

HMU36442

Impianto del carburante

HWM00060

AVVERTENZA

La benzina e i suoi vapori sono altamente

infiammabili ed esplosivi. State lontani da scintille, sigarette, fiamme o altre fonti di accensione.

HWM00910

AVVERTENZA

Le perdite di carburante possono provocare incendi o esplosioni.

- Controllate regolarmente che non vi siano perdite di carburante.
- Se scoprite delle perdite di carburante, fate riparare l'impianto del carburante da un meccanico qualificato. Delle riparazioni eseguite male possono rendere insicuro l'uso del motore fuoribordo.

HMU36451

Controllo delle perdite di carburante

- Controllate se nell'imbarcazione vi sono perdite di carburante o vapori di benzina.
- Controllate se vi sono perdite dall'impianto del carburante.
- Controllate se vi sono fessure, rigonfiamenti o altri danni al serbatoio carburante e ai condotti del carburante.

HMU36470

Controllo del filtro del carburante

Controllate che il filtro del carburante sia pulito e senza tracce di acqua. Se nel carburante è presente abbastanza acqua da sollevare l'anello del galleggiante, o se è presente una quantità significativa di residui, è necessario far controllare e pulire il serbatoio da un concessionario Yamaha.

Funzionamento

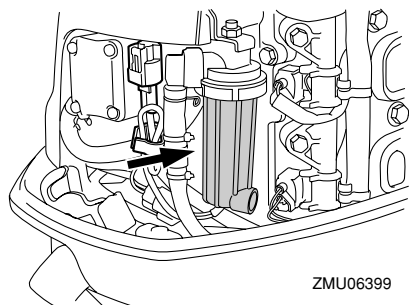

HMU36901

Comandi

Modelli con barra di governo:

- Spostate la barra di governo completamente a sinistra e a destra per controllare che funzioni in modo scorrevole.
- Girate l'impugnatura della manetta del gas da tutta chiusa a tutta aperta. Controllate che ruoti senza incepparsi e che ritorni completamente alla posizione tutta chiusa.
- Controllate se ci sono collegamenti dei cavi dell'acceleratore e del cambio allentati o danneggiati.

Modelli con telecomando:

- Girate la ruota del timone completamente a destra e poi completamente a sinistra. Assicuratevi che il funzionamento sia scorrevole e uniforme su tutta la corsa, senza incepparsi e senza gioco eccessivo.
- Muovete varie volte le leve dell'acceleratore, per assicurarvi che scorrano uniformemente. Il funzionamento dev'essere scorrevole per tutta la corsa, e le leve devono tornare completamente in posizione di minimo.
- Controllate se ci sono collegamenti dei cavi dell'acceleratore e del cambio allentati o danneggiati.

HMU36482

Tirante di spegnimento di emergenza del motore

Controllate gli eventuali danni del tirante di spegnimento di emergenza del motore, come tagli, rotture o usura.

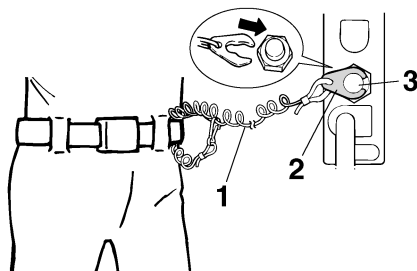

1. Tirante
2. Forcella
3. Interruttore di spegnimento di emergenza del motore

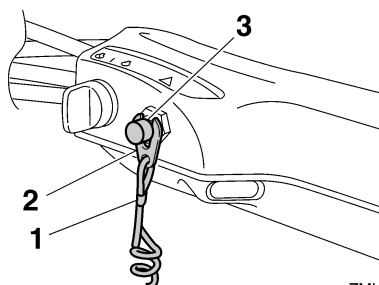

1. Tirante
2. Forcella
3. Interruttore di spegnimento di emergenza del motore

HMU37052

Olio motore

1. Mettete dritto (non inclinato) il motore fuoribordo. **ATTENZIONE: Se il motore non è a livello, il livello d'olio indicato dall'astina potrebbe non essere esat-**

to. [HCM01790]

2. Togliete l'astina di livello dell'olio e pulitela a fondo.
3. Inserite l'astina di livello ed estraetela nuovamente. Assicuratevi di inserire l'astina di livello bene a fondo nella sua guida, per evitare che la misurazione del livello di olio sia sbagliata.
4. Controllate il livello dell'olio con l'astina per essere sicuri che stia tra le il riferimento di livello max. e il riferimento di livello min. Consultate il concessionario Yamaha se il livello dell'olio non rientra nelle specifiche oppure se appare lattiginoso o sporco.

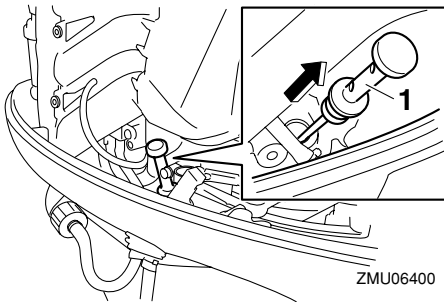

1. Astina di livello olio

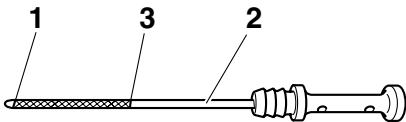

1. Indicazione del livello inferiore
2. Astina di livello olio
3. Indicazione del livello superiore

HMU27153

Motore

- Controllate il motore e il suo montaggio.
- Guardate se vi sono viti e bulloni allentati o danneggiati.
- Controllate eventuali danni all'elica.
- Controllate le perdite d'olio motore.

HMU36490

Dispositivo di lavaggio

Controllate che il connettore della manichetta di lavaggio del dispositivo di lavaggio sia bene avvitato sul raccordo della bacinella.

ATTENZIONE: Se il dispositivo di lavaggio non è correttamente collegato, l'acqua di raffreddamento può fuoriuscire e il motore può surriscaldarsi durante il funzionamento. [HCM01800]

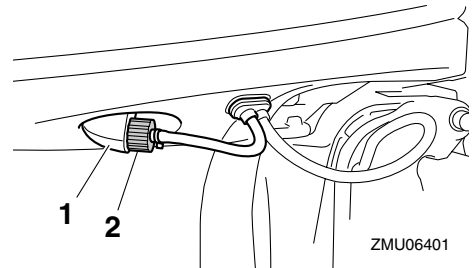

1. Raccordo
2. Dispositivo di lavaggio

HMU36953

Installare la carenatura

1. Controllate che la leva di aggancio/sgancio carenatura sia sganciata.
2. Assicuratevi che la tenuta in gomma sia bene in sede attorno alla calandra.
3. Collocate la calandra sulla bacinella.
4. Controllate che la tenuta di gomma sia correttamente alloggiata tutto intorno al motore.
5. Spostate la leva per agganciare la carenatura come illustrato. **ATTENZIONE:**

Funzionamento

Se la carenatura non è correttamente installata, gli spruzzi d'acqua che si infiltrano sotto di essa possono danneggiare il motore, oppure può volare via per effetto dell'alta velocità.

[HCM01990]

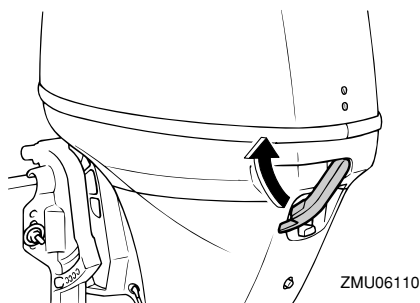

Dopo averla installata, controllate che la calandra sia correttamente alloggiata spingendola con entrambe le mani. Se la calandra è lenta, fatela riparare dal vostro concessionario Yamaha.

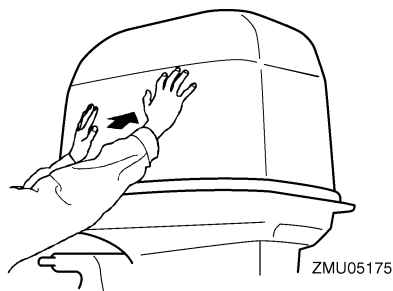

HMU38910

Controllo dell'impianto di Trim-Tilt elettroidraulico

HWM01970

AVVERTENZA

- **Non state mai sotto il piede del motore quando questo è sollevato, neanche se la manopola di supporto tilt è bloccata. Qualora il motore fuoribordo dovesse cadere accidentalmente potreste ripor-**

tare gravi ferite.

- **Un arto potrebbe restare schiacciato tra il motore e la staffa di bloccaggio quando il motore viene messo in assetto o inclinato.**
- **Accertatevi che non vi sia nessuno accanto al motore fuoribordo prima di eseguire questo test.**

1. Controllate l'impianto PTT per vedere se vi sono segni di perdite d'olio.
2. Azionate ciascuno degli interruttori PTT per controllare che funzionino tutti.
3. Inclinate verso l'alto il motore fuoribordo e controllate che l'asta di trim e tilt sia completamente spinta fuori.

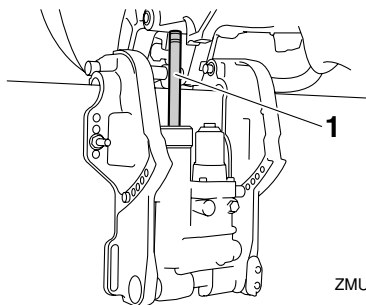

1. Asta di trim e tilt
4. Controllate che l'asta di trim e tilt sia esente da corrosione e altri difetti.
5. Abbassate il motore fuoribordo. Controllate che l'asta di trim e tilt funzioni in modo scorrevole.

HMU36582

Batteria

Assicuratevi che la batteria sia in buone condizioni e completamente carica. Verificate che i collegamenti della batteria siano puliti, bloccati e coperti con rivestimento isolante. I contatti elettrici e i cavi della batteria devono essere puliti e collegati nel modo corretto, altrimenti la batteria non potrà avviare il moto-

re.

Per i controlli della vostra batteria specifica, consultate le istruzioni del fabbricante.

HMMU27437

Fare rifornimento di carburante

HWM01830

AVVERTENZA

- **La benzina e i suoi vapori sono altamente infiammabili ed esplosivi. Fate rifornimento rispettando sempre questa procedura per limitare i rischi d'incendio e d'esplosione.**
- **La benzina è tossica e può provocare lesioni o morte. Maneggiatela con attenzione. Non aspirate mai la benzina con la bocca. Qualora doveste ingoiare benzina o aspirare una forte quantità di vapori, o se la benzina vi schizza negli occhi, consultate immediatamente un medico. Lavate subito la pelle con acqua e sapone in caso di contatto con la benzina. Se la benzina schizza sui vostri indumenti cambiateli immediatamente.**

1. Accertatevi che il motore sia fermo.
2. Staccate dal serbatoio carburante il condotto del carburante e chiudete la vite di sfiato dell'aria sul tappo del serbatoio.

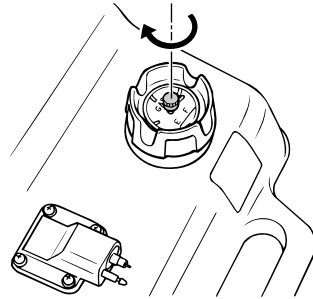

ZMU04058

3. Togliete dall'imbarcazione il serbatoio portatile.
4. Assicuratevi di essere in un'area esterna ben ventilata, saldamente ormeggiati o rimorchiati.
5. Non fumate, e state lontani da scintille, fiamme, scariche d'elettricità statica o altre fonti di accensione.
6. Se usate un serbatoio portatile per conservare e versare il carburante, adoperate esclusivamente un modello approvato per BENZINA.
7. Per evitare scintille elettrostatiche, toccate l'ugello del carburante con l'apertura del serbatoio o con un imbuto.
8. Riempite il serbatoio del carburante, ma senza eccedere. Se la temperatura aumenta, il carburante può espandersi e traboccare.

Capacità del serbatoio del carburante:
24 L (6.34 US gal, 5.28 Imp.gal)

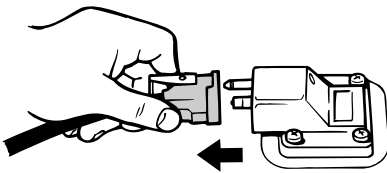

ZMU06598

Funzionamento

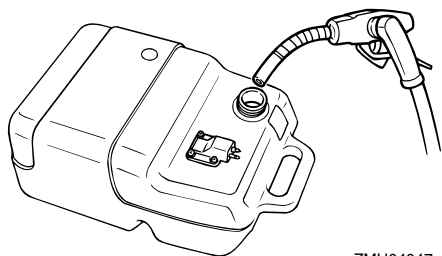

ZMU04047

9. Serrate saldamente il tappo del serbatoio.
10. Asciugate immediatamente tutti gli schizzi di benzina con stracci asciutti. Smaltite correttamente gli stracci in base alle leggi o i regolamenti locali.

HMU27451

Funzionamento del motore

HMU27466

Mandata del carburante (serbatoio portatile)

HWM00420

AVVERTENZA

- Prima di avviare il motore, accertatevi che l'imbarcazione sia saldamente ormeggiata e di poterla governare senza incontrare ostacoli. Controllate che nell'acqua intorno a voi non vi siano bagnanti.
- Quando allentate la vite di sfiato dell'aria, si liberano dei vapori di benzina. La benzina è altamente infiammabile e i suoi vapori sono infiammabili ed esplosivi. Non fumate e state lontani da scintille e fiamme libere mentre allentate la vite di sfiato dell'aria.
- Questo prodotto emette gas di scarico che contengono monossido di carbonio, un gas incolore e inodoro che può provocare danni al cervello o morte se viene inalato. Tra i sintomi vi sono nau-

sea, vertigini e sonnolenza. Ventilare bene il pozzetto e le cabine. Evitate di bloccare gli orifici di scarico.

1. Se vi è una vite di sfiato dell'aria sul tappo del serbatoio del carburante, allentatela di 2 o 3 giri.

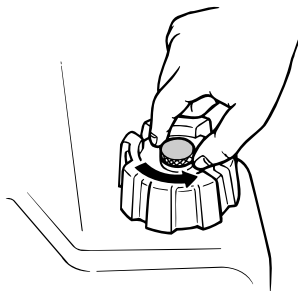

ZMU02295

2. Se il motore ha il giunto del carburante, collegate saldamente ad esso il condotto del carburante. Quindi collegate saldamente l'altra estremità del giunto del carburante al serbatoio del carburante.

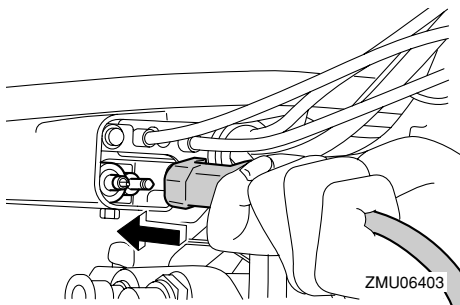

ZMU06403

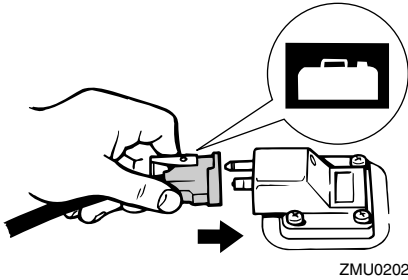

NOTA:

Asciugate immediatamente tutti gli schizzi di benzina con stracci asciutti. Smaltite correttamente gli stracci in base alle leggi o i regolamenti locali.

3. Schiacciate la pompa di adescamento, con il segno della freccia puntato verso l'alto, finché non la sentite diventare dura. Quando il motore funziona, collocate in orizzontale il serbatoio altrimenti il carburante non potrà defluire dal serbatoio del carburante.

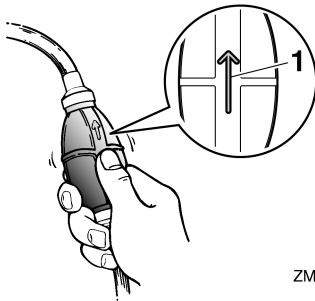

1. Freccia

HMU27493

Avviamento del motore

HWM01600



AVVERTENZA

Prima di avviare il motore, accertatevi che l'imbarcazione sia saldamente ormeggiata e di poterla governare senza in-

contrare ostacoli. Controllate che nell'acqua intorno a voi non vi siano bagnanti.

HMU38630

Modelli ad avviamento elettrico / Prime Start

HWM01840



AVVERTENZA

- Se il pilota cade fuori bordo e non ha agganciato il tirante di spegnimento di emergenza del motore, l'imbarcazione potrebbe allontanarsi senza controllo. Durante la marcia, fissate saldamente il tirante di spegnimento di emergenza del motore a un vostro indumento, oppure al braccio o alla gamba. Non fissate il tirante ad indumenti che potrebbero strapparsi. Disponete il tirante in modo che non possa rimanere impigliato, impedendone così il funzionamento.
- Evitate di tirare accidentalmente il tirante durante il normale funzionamento. La perdita di potenza del motore comporta la perdita di controllo del timone. Inoltre, con la perdita di potenza, l'imbarcazione può rallentare repentinamente. Questo rischia di proiettare in avanti le persone e gli oggetti a bordo.

1. Se è selezionato il modo blocco dello Yamaha Security System, utilizzate il trasmettitore del telecomando per selezionare il modo sblocco. Quando sbloccate lo Yamaha Security System si sentono due brevi bip in successione. Per maggiori informazioni, vedi a pagina 18.

NOTA:

- Se avete perso la traccia del modo di sicurezza attuale, premete il pulsante blocco o sblocco per azzerare il sistema di sicurezza.

Funzionamento

za.

- La portata di trasmissione del segnale del trasmettitore del telecomando varia in base alla posizione di montaggio del ricevitore. Affinché lo Yamaha Security System funzioni correttamente, usate il trasmettitore stando quanto più vicino possibile al ricevitore.
 - Se non funziona correttamente, ripetete ancora una volta la procedura d'attivazione dello Yamaha Security System.
2. Mettete in folle la leva del cambio.

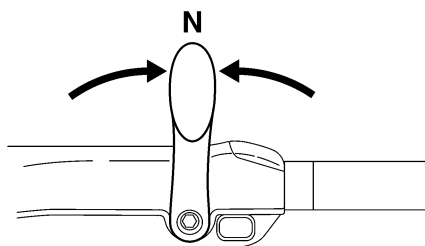

ZMU05215

NOTA:

Il dispositivo di protezione dall'avviamento in marcia impedisce di avviare il motore se non è in folle.

3. Fissate saldamente il tirante di spegnimento di emergenza del motore a un vostro indumento, oppure al braccio o alla gamba. Quindi inserite la forcella all'altra estremità del tirante nell'interruttore di spegnimento di emergenza del motore.

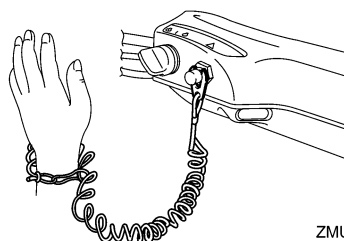

ZMU05216

4. Mettete l'impugnatura della manetta del gas in posizione "START" (start). Quando il motore parte, riportate la manetta in posizione tutta chiusa.

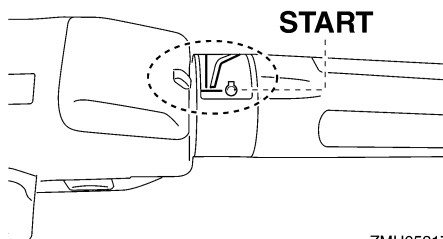

ZMU05217

5. Posizionate l'interruttore generale su "START" (start).

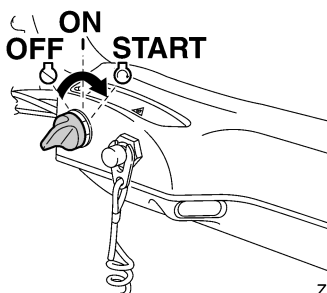

ZMU05218

6. Non appena il motore è partito, lasciate tornare l'interruttore generale su "ON" (on). **ATTENZIONE: Non posizionate mai l'interruttore generale su "START" (start) mentre il motore sta funzio-**

nando. Non fate girare il motorino di avviamento per più di 5 secondi. Se il motorino d'avviamento viene fatto girare senza interruzione per più di 5 secondi la batteria si scarica molto presto, rendendo impossibile avviare il motore. Inoltre può risultare danneggiato anche lo starter. Se il motore non parte dopo 5 secondi di avviamento, riportate su "ON" (on) l'interruttore generale, aspettate 10 secondi, quindi provate di nuovo ad avviare il motore. [HCM00192]

NOTA:

- Quando è freddo, il motore deve essere riscaldato. Per maggiori informazioni, vedi a pagina 56.
- Se il motore è caldo, ma non si avvia, apriete leggermente il gas e riprovate ad avviarlo. Se il motore ancora non parte, vedi a pagina 91.

HMU38640

Modelli con avviamento elettrico e telecomando

HWM01840

AVVERTENZA

- Se il pilota cade fuori bordo e non ha agganciato il tirante di spegnimento di emergenza del motore, l'imbarcazione potrebbe allontanarsi senza controllo. Durante la marcia, fissate saldamente il tirante di spegnimento di emergenza del motore a un vostro indumento, oppure al braccio o alla gamba. Non fissate il tirante ad indumenti che potrebbero strapparsi. Disponete il tirante in modo che non possa rimanere impigliato, impedendone così il funzionamento.
- Evitate di tirare accidentalmente il tirante durante il normale funzionamento. La perdita di potenza del motore

comporta la perdita di controllo del timone. Inoltre, con la perdita di potenza, l'imbarcazione può rallentare repentinamente. Questo rischia di proiettare in avanti le persone e gli oggetti a bordo.

1. Se è selezionato il modo blocco dello Yamaha Security System, utilizzate il trasmettitore del telecomando per selezionare il modo sblocco. Quando sbloccate lo Yamaha Security System si sentono due brevi bip in successione. Per maggiori informazioni, vedi a pagina 18.

NOTA:

- Se avete perso la traccia del modo di sicurezza attuale, premete il pulsante blocco o sblocco per azzerare il sistema di sicurezza.
 - La portata di trasmissione del segnale del trasmettitore del telecomando varia in base alla posizione di montaggio del ricevitore. Affinché lo Yamaha Security System funzioni correttamente, usate il trasmettitore stando quanto più vicino possibile al ricevitore.
 - Se non funziona correttamente, ripetete ancora una volta la procedura d'attivazione dello Yamaha Security System.
2. Mettete in folle la leva del telecomando.

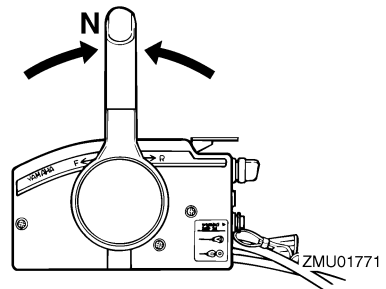

Funzionamento

NOTA:

Il dispositivo di protezione dall'avviamento in marcia impedisce di avviare il motore se non è in folle.

3. Fissate saldamente il tirante di spegnimento di emergenza del motore a un vostro indumento, oppure al braccio o alla gamba. Quindi inserite la forcina all'altra estremità del tirante nell'interruttore di spegnimento di emergenza del motore.

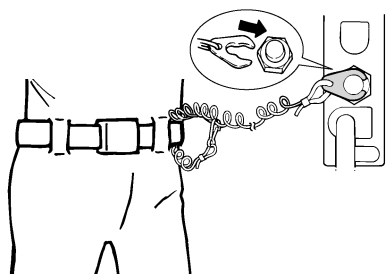

ZMU01772

4. Posizionate l'interruttore generale su "ON" (on).
5. Posizionate l'interruttore generale su "START" (start).

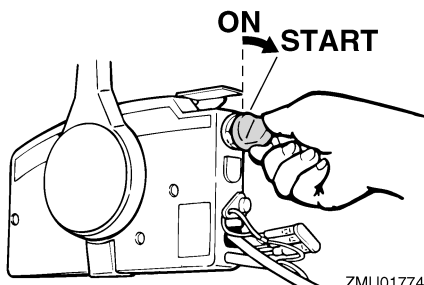

ZMU01774

6. Non appena il motore è partito, lasciate tornare l'interruttore generale su "ON" (on). **ATTENZIONE: Non posizionare mai l'interruttore generale su "START" (start) mentre il motore sta funzionando. Non fate girare il motorino di**

avviamento per più di 5 secondi. Se il motorino d'avviamento viene fatto girare senza interruzione per più di 5 secondi la batteria si scarica molto presto, rendendo impossibile avviare il motore. Inoltre può risultare danneggiato anche lo starter. Se il motore non parte dopo 5 secondi di avviamento, riportate su "ON" (on) l'interruttore generale, aspettate 10 secondi, quindi provate di nuovo ad avviare il motore. [HCM00192]

NOTA:

- Quando è freddo, il motore deve essere riscaldato. Per maggiori informazioni, vedi a pagina 56.
- Se il motore è caldo, ma non si avvia, apriete leggermente il gas e riprovate ad avviarlo. Se il motore ancora non parte, vedi a pagina 91.

HMU36510

Controlli dopo l'avviamento del motore

HMU36520

Acqua di raffreddamento

Controllate che dall'uscita di controllo dell'acqua di raffreddamento esca un getto d'acqua continuo. Un getto d'acqua costante dall'uscita di controllo dimostra che la pompa dell'acqua sta pompando acqua attraverso i passaggi di raffreddamento. Se i passaggi di raffreddamento sono gelati, potrebbe volerci un poco perché l'acqua cominci a scorrere dall'uscita di controllo.

HCM01810

ATTENZIONE

Se non vi è un getto costante di acqua dall'uscita di controllo mentre il motore è in funzionamento, questo potrebbe surriscaldarsi e risultare gravemente danneggiato. Arrestate il motore e controllate se

l'entrata dell'acqua di raffreddamento sul piede o l'uscita di controllo dell'acqua di raffreddamento sono ostruite. Consultate il vostro concessionario Yamaha se non potete localizzare e riparare il guasto.

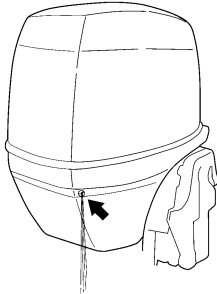

ZMU05168

Controllate che non vi siano perdite d'acqua dai giunti tra il coperchio dello scarico, la testata e il carter dell'albero motore.

HMU27670

Riscaldare il motore

HMU27715

Modelli ad avviamento manuale e ad avviamento elettrico

1. Dopo averlo avviato, lasciate riscaldare il motore al minimo per 3 minuti. Se non osservate questo accorgimento rischiate di abbreviare la durata del motore.
2. Verificate che la spia bassa pressione olio si spenga dopo l'avviamento del motore. **ATTENZIONE:** Se la spia di bassa pressione olio lampeggia dopo che avete avviato il motore, spegnetelo. In caso contrario potrebbe risultare gravemente danneggiato. Controllate il livello dell'olio e aggiungetene se necessario. Consultate il vostro concessionario Yamaha se non riuscite a identificare la causa dell'accensione della spia di bassa pressione olio. [HCM01830]

HMU36530

Controlli dopo il riscaldamento del motore

HMU36540

Innestare le marce

Con l'imbarcazione solidamente ormeggiata, e senza accelerare, verificate che il motore passi dolcemente alla marcia avanti e in retromarcia e poi nuovamente in folle.

HMU36980

Interruttori di spegnimento

- Spegnete l'interruttore generale "OFF", oppure premete il pulsante di spegnimento del motore e controllate che il motore si spenga.
- Controllate che togliendo la forcella dall'interruttore di spegnimento di emergenza del motore il motore si spenga.
- Accertatevi che il motore non possa essere avviato quando la forcella non è inserita nell'interruttore di spegnimento di emergenza del motore.

HMU34530

Innestare le marce

HWM00180



AVVERTENZA

Prima di ingranare la marcia, controllate che nell'acqua intorno all'imbarcazione non vi siano bagnanti od ostacoli.

HCM01610

ATTENZIONE

Fate scaldare il motore prima di ingranare la marcia. Quando il motore è caldo, il minimo può essere più alto del normale. Un minimo sostenuto può impedirvi di rimettere il cambio in folle. Se questo accade, spegnete il motore, mettetelo in folle, quindi riavviate il motore e lasciatelo scaldare.

Per cambiare dal folle

1. Sollevate la levetta di blocco del folle (se

Funzionamento

presente).

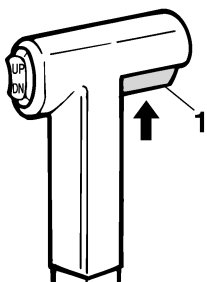

ZMU01727

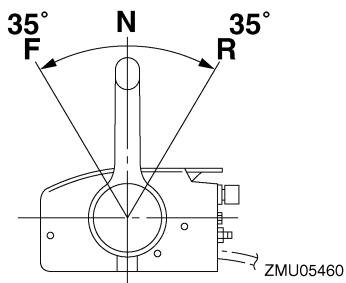

1. Levetta di blocco del folle

2. Con movimento deciso e sicuro, spostate in avanti la leva del telecomando / la leva del cambio (per la marcia avanti) o indietro (per la retromarcia) [di circa 35° (avvertirete un fermo) per i modelli con telecomando]. Non dimenticate di controllare che la leva di blocco/sblocco tilt, se presente, sia in posizione di bloccaggio/abbassata prima di procedere in retromarcia.

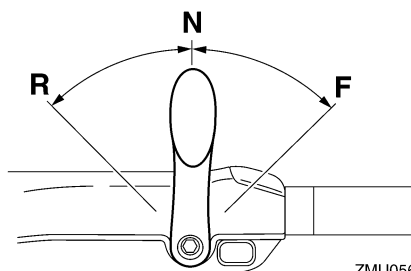

ZMU05674

Per cambiare da marcia avanti/retromarcia a folle

1. Chiudete il gas in modo che il motore rallenti fino al minimo.

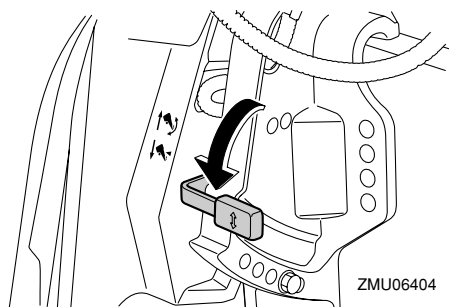

ZMU06404

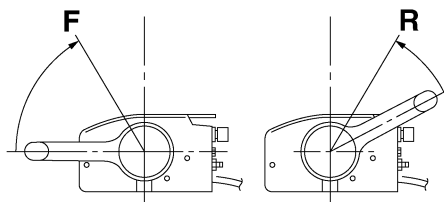

ZMU05462

Funzionamento

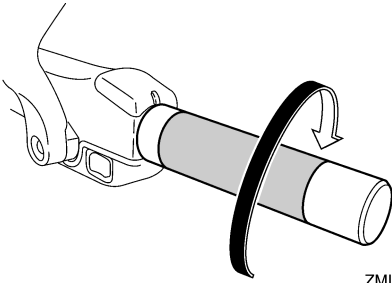

ZMU05219

2. Quando il motore è al minimo, con movimento deciso e sicuro spostate la leva del telecomando / la leva del cambio in posizione folle.

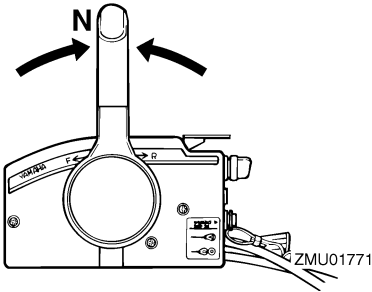

ZMU01771

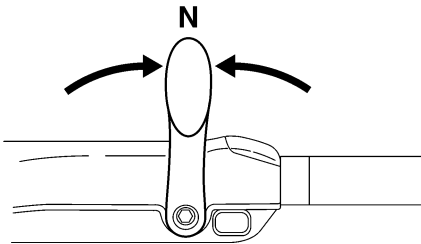

ZMU05215

HMU31742

Arresto dell'imbarcazione

HWM01510



- Non usate la retromarcia per far rallentare o arrestare l'imbarcazione in quanto potreste perdere il controllo, cadere

fuori bordo o urtare violentemente la ruota del timone o altre parti dell'imbarcazione. Questo potrebbe comportare il rischio di gravi danni fisici. Potrebbe inoltre danneggiare il meccanismo del cambio.

- Non inserite la retromarcia mentre procedete a velocità di planata. Rischiereste di perdere il controllo dell'imbarcazione, danneggiarla o imbarcare acqua.

L'imbarcazione non è dotata di impianto dei freni separato. Essa viene arrestata dalla resistenza dell'acqua quando la leva di accelerazione viene rimessa sul minimo. La distanza d'arresto varia in base al peso lordo, le condizioni del mare e la direzione del vento.

HMU30880

Traino

HMU30890

Regolazione della velocità di traino

Nei motori fuoribordo dotati di interruttori di regime di traino variabile, la velocità di traino può essere regolata di circa 50 giri/min con ogni singola pressione dell'interruttore.

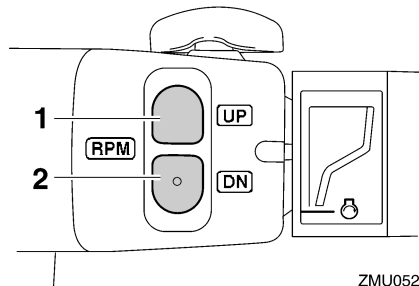

ZMU05222

1. Interruttore "UP"
2. Interruttore "DN"

Per aumentare la velocità di traino, premete l'interruttore "UP".

Funzionamento

Per diminuire la velocità di traino, premete l'interruttore "DN".

NOTA:

- Ogni volta che l'interruttore viene premuto, la velocità di traino varia di circa 50 giri/min.
- Se è stata regolata la velocità di traino, il motore ritorna alla normale velocità di traino ogni volta che viene fermato e riavviato oppure quando il regime supera i 3000 giri circa al minuto.

HMU27821

Arrestare il motore

Prima di arrestare il motore, lasciatelo raffreddare per qualche minuto al minimo o a basso regime. Sconsigliamo di arrestare il motore subito dopo averlo fatto funzionare ad alto regime.

HMU38650

Procedura

1. Premete e tenete premuto il pulsante di spegnimento del motore, oppure mettetelo l'interruttore generale su "OFF" (off).

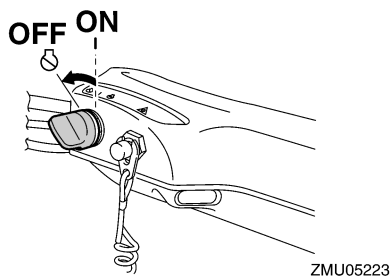
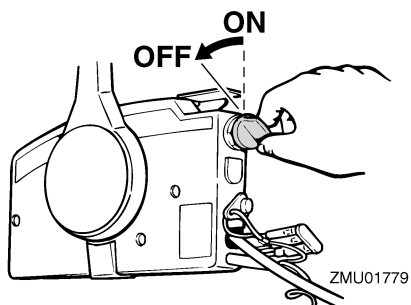
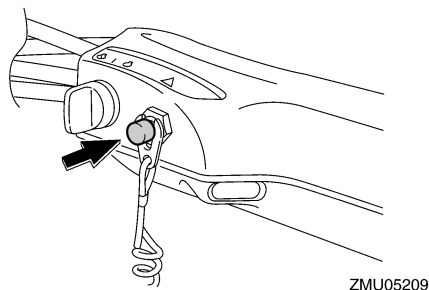

2. Dopo avere arrestato il motore, staccate il condotto del carburante se sul motore fuoribordo vi è un giunto del carburante.

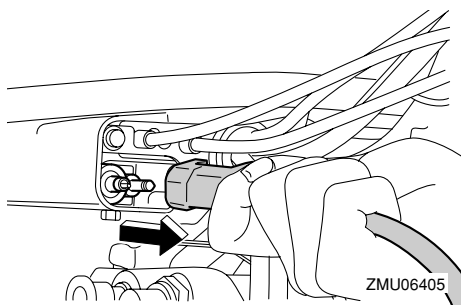

3. Chiudete la vite di sfiato dell'aria sul tappo del serbatoio del carburante (se presente).

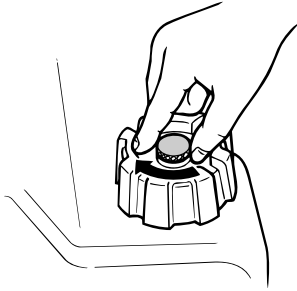

ZMU02301

4. Togliete la chiave se dovete lasciare l'imbarcazione senza sorveglianza.
 5. Quando lasciate l'imbarcazione, impostate lo Yamaha Security System in modo blocco premendo il pulsante blocco del trasmettitore del telecomando. Un breve bip segnale che il sistema di sicurezza è stato inserito. Il modo blocco viene selezionato solo quando l'interruttore generale è in posizione "OFF" (off). Per maggiori informazioni, vedi a pagina 18.
- AVVERTENZA! Non impostate lo Yamaha Security System in modo blocco quando spegnete il motore in alto mare.** [HWM02150]

NOTA:

Il motore può essere arrestato anche agendo sul tirante per fare uscire la forcella dall'interruttore di spegnimento di emergenza del motore, e posizionando poi l'interruttore generale su "OFF" (off).

HMU27862

Assetto del motore fuoribordo

HWM00740

AVVERTENZA

Un assetto eccessivo per le condizioni di funzionamento (troppo alto o troppo basso) potrebbe rendere instabile l'imbarcazione e rendere più difficili le virate. Sono tutti fattori che aumentano le probabilità di incidente. Se sentite che l'imbarcazio-

ne è instabile e dura alla virata, rallentate e/o regolate di nuovo l'angolo di trim.

L'angolo di trim del motore fuoribordo aiuta a determinare la posizione della prua dell'imbarcazione nell'acqua. Un angolo di trim corretto contribuirà a migliorare le prestazioni e l'economia di carburante, riducendo l'affaticamento del motore. Un angolo di trim corretto dipende dalla combinazione di imbarcazione, motore ed elica. Sull'assetto corretto influiscono anche variabili quali il carico dell'imbarcazione, le condizioni del mare e la velocità d'esercizio.

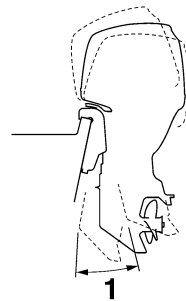

ZMU05170

1. Angolo di trim operativo

HMU27885

Regolazione dell'angolo di trim (Trim-Tilt elettroidraulico)

HWM00753

AVVERTENZA

- Accertatevi che attorno al motore fuoribordo non vi siano persone quando regolate l'angolo di trim. Un arto potrebbe restare schiacciato tra il motore e la staffa di bloccaggio quando il motore viene messo in assetto o inclinato.
- Siate cauti quando provate una posizione di trim per la prima volta. Aumentate gradualmente la velocità e osservate qualsiasi segno di instabilità o difficoltà di controllo. Un angolo di trim inad-

Funzionamento

guato può causare la perdita del controllo.

- Se la bacinella è dotata di interruttore PTT, usatelo solo quando l'imbarcazione è completamente ferma e a motore spento. Non regolate l'angolo di trim usando questo interruttore quando l'imbarcazione è in movimento.

Regolate l'angolo di trim del motore fuoribordo usando l'interruttore PTT.

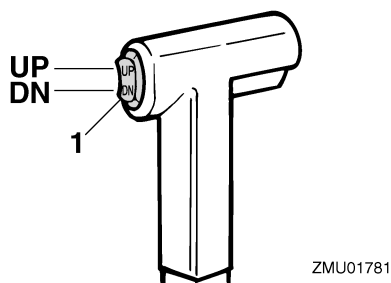

1. Interruttore PTT

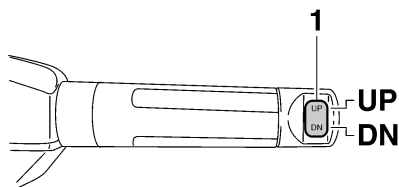

1. Interruttore PTT

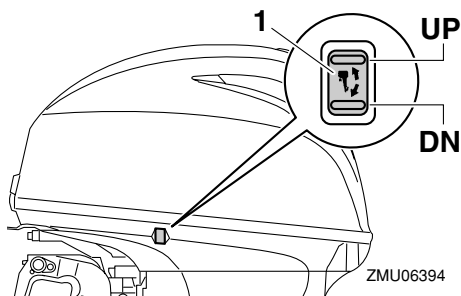

1. Interruttore PTT

Per sollevare la prua (trim-out), premete l'interruttore "UP" (up).

Per abbassare la prua (trim-in), premete l'interruttore "DN" (down).

Fate dei percorsi di prova con il trim regolato ad angoli differenti per trovare la posizione che offre le migliori prestazioni con la vostra imbarcazione e le condizioni di funzionamento.

HMU27892

Regolazione dell'angolo di trim per i modelli con tilt idraulico

HWM00491

AVVERTENZA

- Arrestate il motore prima di regolare l'angolo di trim.
- Quando regolate l'angolo di trim, accertatevi che non vi siano persone attorno al motore fuoribordo e state attenti a non schiacciare alcuna parte del corpo tra il meccanismo e la staffa di bloccaggio.
- Siate cauti quando provate una posizione di trim per la prima volta. Aumentate gradualmente la velocità e osservate qualsiasi segno di instabilità o difficoltà di controllo. Un angolo di trim inadeguato può causare la perdita del controllo.

1. Spegnete il motore.
2. Mettete la leva di blocco/sblocco tilt nella posizione sbloccata.

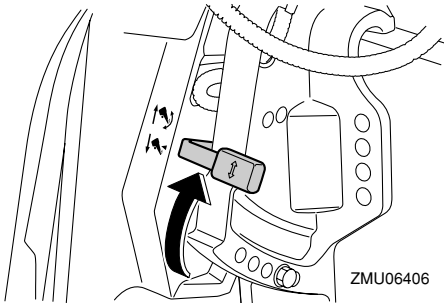

3. Reggete con una mano il retro della calandra e inclinate il motore all'angolo desiderato.
4. Rimettete la leva di blocco/sblocco tilt nella posizione di bloccaggio per sostenere il motore.

Per sollevare la prua ("trim-out") sollevate il motore.

Per abbassare la prua ("trim-in") abbassate il motore.

Fate dei percorsi di prova con il trim regolato ad angoli differenti per trovare la posizione che offre le migliori prestazioni con la vostra imbarcazione e le condizioni di funzionamento.

HMU27912

Regolazione dell'assetto dell'imbarcazione

Quando l'imbarcazione plana, la posizione positiva, ossia con la prua alzata, produce minore resistenza, maggiore stabilità ed efficienza. Questo accade generalmente quando la linea di sottochiglia dell'imbarcazione è sollevata dai 3 ai 5 gradi. Con la posizione positiva (prua alzata), l'imbarcazione può tendere maggiormente a virare da un lato o dall'altro. Compensate con il timone. Quando la prua dell'imbarcazione è abbassata, ri-

sulta più facile decollare da fermo in planata.

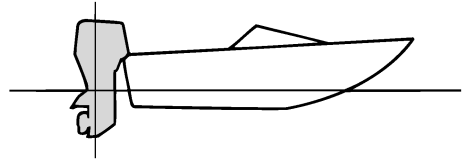

ZMU01784

Posizione positiva (prua alzata)

Un trim-out eccessivo solleva troppo dall'acqua la prua dell'imbarcazione. Prestazioni ed economia diminuiscono, poiché lo scafo spinge l'acqua e la resistenza all'aria è maggiore. Un trim-out eccessivo può anche causare la ventilazione dell'elica, riducendo ulteriormente le prestazioni, e l'imbarcazione potrebbe "delfinare" (saltare sull'acqua), col rischio di scaraventare pilota e passeggeri fuori bordo.

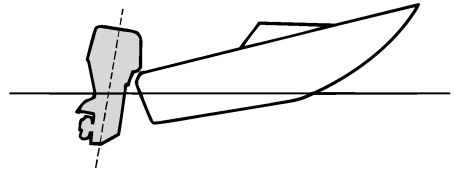

ZMU01785

Posizione negativa (prua abbassata)

Un trim-in eccessivo costringe l'imbarcazione a "solcare" l'acqua, diminuendo il risparmio di carburante e rendendo difficile l'accelerazione. Inoltre navigare a regimi elevati con un trim-in eccessivo rende l'imbarcazione instabile. La resistenza a prua aumenta enormemente, aumentando il rischio di "sbandamenti" laterali e rendendo le

Funzionamento

manovre difficoltose e pericolose.

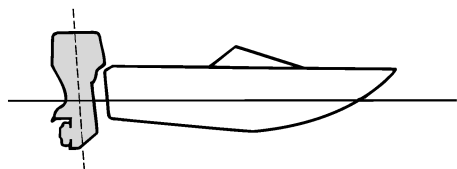

ZMU01786

NOTA:

A seconda del tipo d'imbarcazione, l'angolo di trim del motore fuoribordo può avere un certo effetto sull'assetto dell'imbarcazione in navigazione.

HMU27934

Sollevare e abbassare il motore

Se prevedete che rimanga spento per un certo periodo di tempo, o se l'imbarcazione è ormeggiata in acque basse, dovete sollevare il motore fuoribordo per proteggere l'elica e il piede dai danni provocati dall'urto contro gli ostacoli oltre che per ridurre la corrosione dovuta al sale.

HWM00221

AVVERTENZA

Accertatevi che non vi siano persone attorniate quando sollevate e abbassate il motore fuoribordo. Un arto potrebbe restare schiacciato tra il motore e la staffa di bloccaggio quando il motore viene messo in assetto o inclinato.

HWM00250

AVVERTENZA

Le perdite di carburante rappresentano un rischio di incendio. Se sul motore fuoribordo vi è un giunto del carburante, scollegate il condotto del carburante o

chiudete il rubinetto del carburante se il motore deve essere sollevato per più di pochi minuti. Altrimenti possono prodursi delle perdite di carburante.

HCM00241

ATTENZIONE

- **Prima di sollevarlo, arrestate il motore fuoribordo eseguendo la procedura a pagina 59. Non sollevate mai il motore fuoribordo mentre sta funzionando. Potrebbe surriscaldarsi e subire gravi danni.**
- **Non sollevate il motore spingendo sulla barra di governo (se presente) perché questa potrebbe spezzarsi.**

HMU27999

Procedura per sollevare il motore (modelli con tilt idraulico)

1. Mettete in folle la leva del telecomando / la leva del cambio.

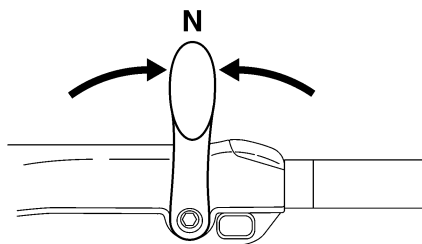
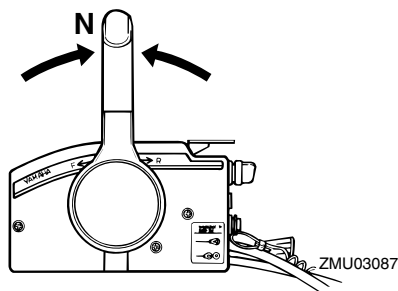

2. Mettete la leva di blocco/sblocco tilt nella posizione sbloccata.

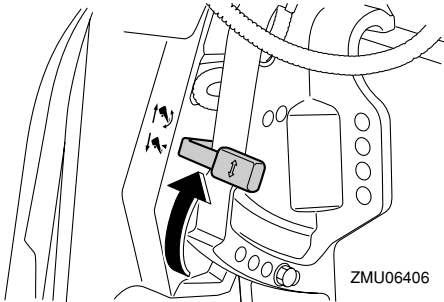

3. Reggete con una mano il retro della calandra, sollevate il motore e ruotate la leva di supporto tilt verso di voi, oppure infilate la manopola di supporto tilt nella staffa di bloccaggio, quindi rimettete la leva di blocco/sblocco tilt nella posizione di bloccaggio per sostenere il motore fuoribordo. **ATTENZIONE: Non usate la leva di supporto tilt o la manopola quando rimorchiate l'imbarcazione. A causa delle vibrazioni, il motore fuoribordo potrebbe liberarsi dal supporto tilt e cadere. Se il motore fuoribordo non può essere trasportato nella sua normale posizione di marcia, usate un dispositivo di supporto supplementare per assicurarlo in posizione inclinata. Per maggiori informazioni, vedi a pagina 70.** [HCM01641]

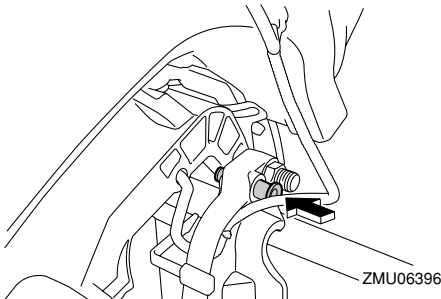

HMU32724

Procedura per sollevare il motore (modelli con Trim-Tilt elettroidraulico)

1. Mettete in folle la leva del telecomando / la leva del cambio.

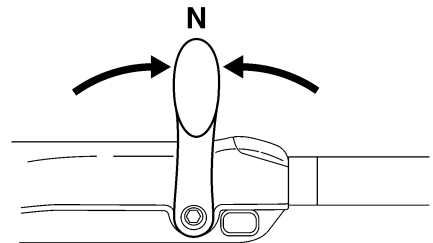
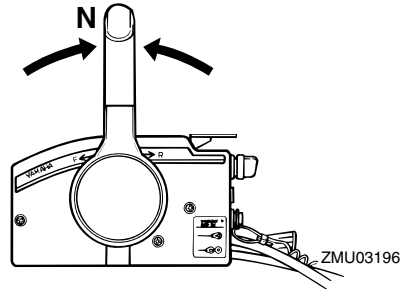

ZMU05215

2. Premete l'interruttore PTT "UP" (up) finché il motore fuoribordo è completamente sollevato.

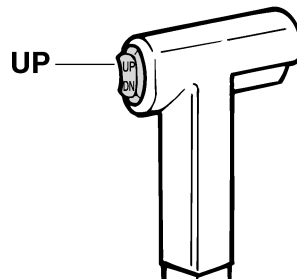

ZMU01787

vedi a pagina 70. [HCM01641]

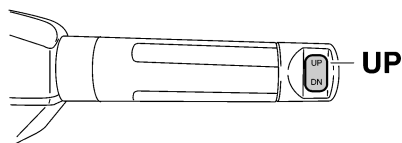

ZMU05226

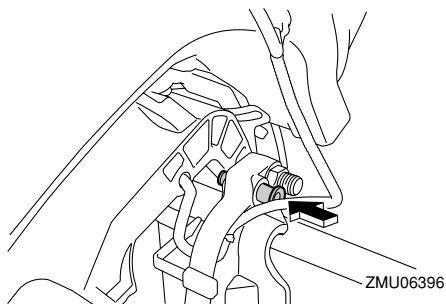

ZMU06396

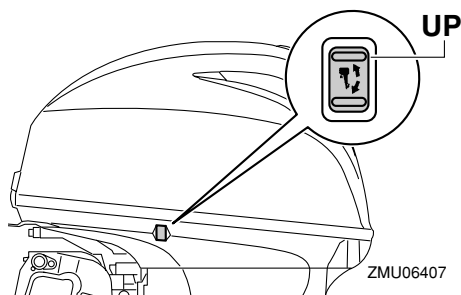

ZMU06407

3. Spingete la manopola di supporto tilt dentro la staffa di bloccaggio, per sostenere il motore. **AVVERTENZA!** Dopo avere inclinato il motore fuoribordo, non dimenticate di sostenerlo con la leva o la manopola di supporto tilt. In caso contrario il motore fuoribordo potrebbe riabbassarsi improvvisamente se vi è una perdita di pressione dell'olio contenuto nell'impianto PTT o PT. [HWM00262] **ATTENZIONE:** Non usate la leva di supporto tilt o la manopola quando rimorchiate l'imbarcazione. A causa delle vibrazioni, il motore fuoribordo potrebbe liberarsi dal supporto tilt e cadere. Se il motore fuoribordo non può essere trasportato nella sua normale posizione di marcia, usate un dispositivo di supporto supplementare per assicurarlo in posizione inclinata. Per maggiori informazioni,

4. Modelli dotati di aste di trim: quando il motore fuoribordo è sostenuto dalla leva di supporto tilt, premete l'interruttore PTT "DN" (down) per far rientrare le aste di trim. **ATTENZIONE:** Non dimenticate di ritrarre completamente le aste di trim quando l'imbarcazione è ormeggiata. Questo protegge le aste delle incrostazioni e dalla corrosione che potrebbero danneggiare il meccanismo PTT. [HCM00251]

HMU34480

Procedura per abbassare il motore (modelli con tilt idraulico)

1. Liberare la leva di blocco/sblocco tilt.

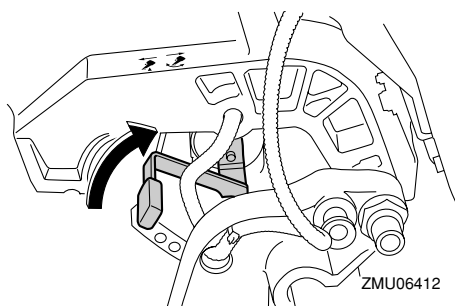

ZMU06412

2. Reggete con una mano il retro della candelabra, alzate leggermente il motore fuoribordo ed estraete la manopola di supporto tilt o girate la leva di supporto tilt.

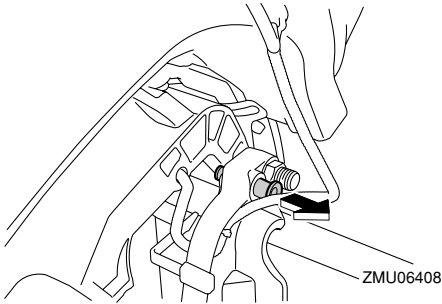

3. Abbassate lentamente il motore fuoribordo.
4. Mettete la leva di blocco/sblocco tilt in posizione di bloccaggio.

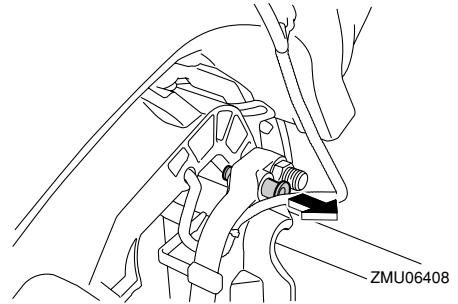

3. Premete l'interruttore PTT "DN" (down) per far abbassare il motore fuoribordo nella posizione desiderata.

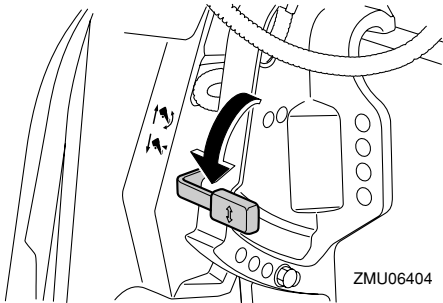

HMU33121

Procedura per abbassare il motore (modelli con Trim-Tilt elettroidraulico)

1. Premete l'interruttore PTT "UP" (up) finché il motore fuoribordo non è sostenuto dall'asta di tilt e la manopola di supporto tilt viene liberata.
2. Estraete la manopola di supporto tilt.

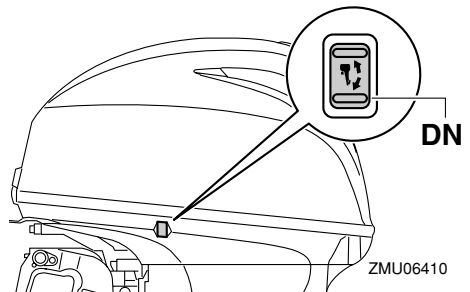
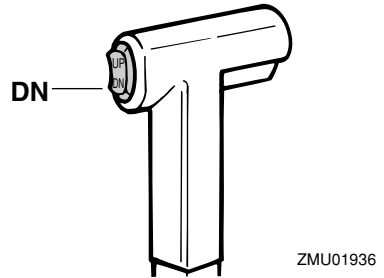

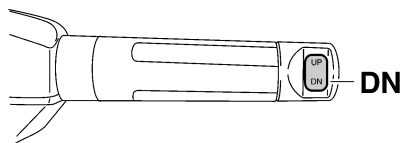

ZMU05228

HMU28061

Acque basse

HMU28081

Modelli con tilt idraulico

Il motore fuoribordo può essere parzialmente sollevato per consentirne il funzionamento in acque basse.

HWM00271

AVVERTENZA

- Fate navigare l'imbarcazione al regime più basso possibile quando usate il sistema di navigazione in acque basse.
- Quando procedete in retromarcia prestate un'attenzione ancora maggiore. Una spinta eccessiva in retromarcia potrebbe far uscire il motore fuoribordo dall'acqua, aumentando le possibilità d'incidente o di ferite.

HCM00260

ATTENZIONE

Quando dovete navigare in acque basse e posizionate il motore fuoribordo per la navigazione in acque basse, non sollevatelo ad un'altezza tale che l'entrata dell'acqua di raffreddamento sul piede venga a trovarsi al di sopra del livello dell'acqua. Il motore potrebbe surriscaldarsi e subire gravi danni.

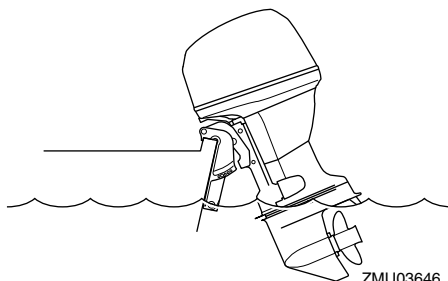

HMU28175

Procedura per i modelli con tilt idraulico

1. Mettete in folle la leva del telecomando / la leva del cambio.

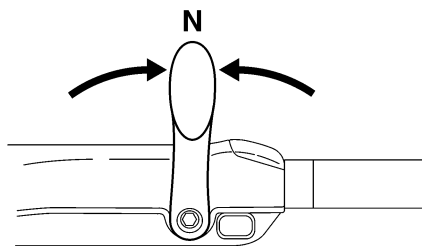
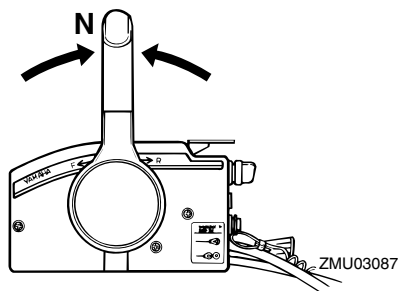

2. Spingete su la leva di blocco/sblocco nella sua posizione di sblocco.

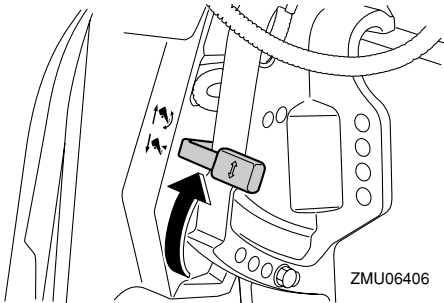

3. Sollevate leggermente il motore fuoribordo fino a portarlo nella posizione desiderata e abbassate la leva di blocco/sblocco tilt nella posizione di bloccaggio.
4. Per riportare il motore fuoribordo nella sua normale posizione di marcia, tirate su la leva di blocco/sblocco tilt nella sua posizione di sblocco e abbassate lentamente il motore fuoribordo.
5. Abbassate la leva di blocco/sblocco tilt nella sua posizione di bloccaggio.

HMU32851

Modelli con Trim-Tilt elettroidraulico

Il motore fuoribordo può essere parzialmente sollevato per consentirne il funzionamento in acque basse.

HCM00260

ATTENZIONE

Quando dovete navigare in acque basse e posizionate il motore fuoribordo per la navigazione in acque basse, non sollevatelo ad un'altezza tale che l'entrata dell'acqua di raffreddamento sul piede venga a trovarsi al di sopra del livello dell'acqua. Il motore potrebbe surriscaldarsi e subire gravi danni.

HMU32913

Procedura per i modelli con Trim-Tilt elettroidraulico

1. Mettete in folle la leva del telecomando / la leva del cambio.

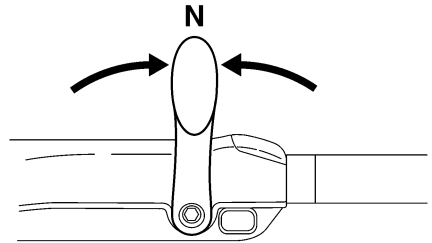
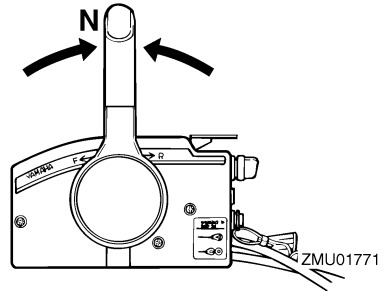

ZMU05215

2. Sollevare leggermente il motore fuoribordo fino alla posizione desiderata usando l'interruttore PTT. **AVVERTENZA! Cercando di usare l'interruttore PTT sulla bacinella mentre l'imbarcazione è in movimento aumentereste il rischio di cadere fuori bordo e potreste distrarre il pilota, aumentando anche così il rischio di collisione con un'altra imbarcazione o un ostacolo.** [HWM01850]

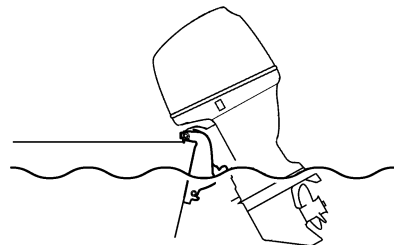

ZMU05173

Funzionamento

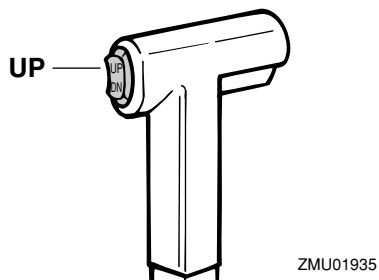

pre con acqua dolce.

Navigazione in acqua fangosa, torbida o acida

In certe zone l'acqua può essere acida o particolarmente ricca di sedimenti, com'è il caso con acqua torbida o fangosa. Dopo avere navigato in tali zone, lavate con acqua dolce i passaggi di raffreddamento per prevenire la corrosione. Sciacquate anche l'esterno del motore fuoribordo, sempre con acqua dolce.

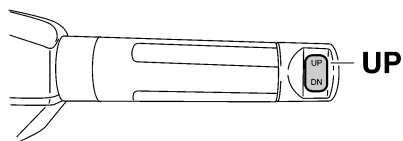
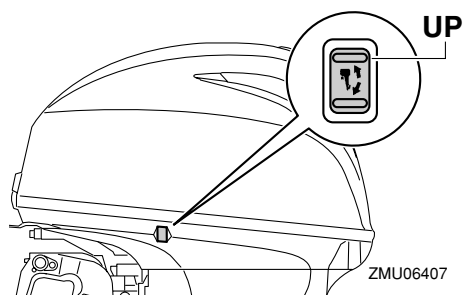

ZMU05226

3. Per riportare il motore fuoribordo nella normale posizione di funzionamento, premete l'interruttore PTT e fatelo abbassare lentamente.

HMU35391

Navigazione in altre condizioni

Navigazione in acqua salata

Dopo l'uso in acqua salata, lavate con acqua dolce i passaggi dell'acqua di raffreddamento per evitare che si ostruiscano. Sciacquate anche l'esterno del motore fuoribordo, sem-

HMU28227

Trasporto e conservazione del motore fuoribordo

HWM00693

AVVERTENZA

- **FATE USO DELLA MASSIMA ATTENZIONE** quando trasportate il serbatoio del carburante, sia nell'imbarcazione che nell'automobile.
- **NON** riempite il contenitore di carburante fino al massimo della sua capacità. Quando si riscalda, la benzina aumenta notevolmente di volume e potrebbe creare una pressione all'interno del contenitore di carburante. Questo potrebbe dare luogo a perdite di carburante, con un potenziale rischio d'incendio.

HWM01860

AVVERTENZA

Le perdite di carburante rappresentano un rischio di incendio. Quando trasportate e conservate il motore fuoribordo, chiudete il rubinetto del carburante per evitare le perdite. Non state mai sotto il motore fuoribordo quando è inclinato. Qualora il motore fuoribordo dovesse cadere accidentalmente potreste riportare gravi ferite.

HCM00660

ATTENZIONE

Non usate la leva di supporto tilt o la manopola quando rimorchiate l'imbarcazione. A causa delle vibrazioni, il motore fuoribordo potrebbe liberarsi dal supporto tilt e cadere. Se il motore fuoribordo non può essere trasportato nella sua normale posizione di marcia, usate un dispositivo di supporto supplementare per assicurarlo in posizione inclinata.

Il motore fuoribordo dovrebbe essere trasportato e conservato nella sua normale posizione di funzionamento. Se in questa posizione la distanza dal manto stradale è insufficiente, trasportatelo in posizione inclinata usando un dispositivo di supporto motore come per esempio una barra di protezione dello specchio di poppa. Per ulteriori particolari, consultate il vostro concessionario Yamaha.

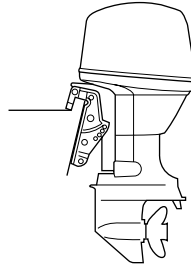

ZMU03659

HMU28290

Conservazione del motore fuoribordo

Quando dovete riporre il vostro motore fuoribordo Yamaha per un lungo periodo di tempo (2 mesi o più), per evitare che subisca danni eccessivi dovrete osservare alcune procedure importanti. Prima di riporlo, è buona norma fare eseguire la manutenzione del motore fuoribordo da un concessionario autorizzato Yamaha. Tuttavia potete eseguire voi stessi le procedure che vi indichiamo a continuazione, con una dotazione minima di attrezzi.

HCM00600

ATTENZIONE

- Per evitare i problemi che potrebbero essere causati dall'ingresso nel cilindro dell'olio contenuto nella coppa, mettete il motore fuoribordo nella posizione illustrata quando lo trasportate e

Manutenzione

lo riponete. Se dovete conservare o trasportare il motore fuoribordo sul fianco (e non in verticale), appoggiatelo su un'imbottitura dopo avere scaricato l'olio motore.

- Non coricate sul fianco il motore fuoribordo finché tutta l'acqua di raffreddamento non è scorsa via, altrimenti un po' d'acqua potrebbe entrare nel cilindro attraverso il foro di scarico e provocare guasti al motore.
- Conservate il motore fuoribordo in un luogo asciutto e ben ventilato, che non sia esposto alla luce solare diretta.
- Scaricate dal separatore di vapore la benzina rimanente. La benzina lasciata nel separatore di vapore per un lungo periodo di tempo si decompone e rischia di danneggiare il condotto del carburante.

HMU28304

Procedura

HMU28334

Lavaggio in serbatoio per prove

HCM00300

ATTENZIONE

Non fate funzionare il motore privo di acqua di raffreddamento. Rischiate di danneggiare la pompa dell'acqua motore oppure di surriscaldare il motore, danneggiandolo. Prima di avviare il motore, accertatevi che l'acqua fluisca nei passaggi dell'acqua di raffreddamento.

1. Lavate il corpo del motore fuoribordo con acqua dolce. **ATTENZIONE: Non nebulizzate acqua nella presa di aspirazione dell'aria.** [HCM01840] Per maggiori informazioni, vedi a pagina 75.
2. Staccate il condotto del carburante dal motore o chiudete il rubinetto del carburante, se in dotazione.

3. Togliete la calandra del motore e il coperchio del silenziatore. Togliete l'elica.
4. Mettete il motore fuoribordo nel serbatoio per prove. Riempite d'acqua dolce il serbatoio, superando il livello della piastra anticavitazione. **ATTENZIONE: Se il livello dell'acqua dolce è al di sotto del livello della piastra anticavitazione, oppure se l'alimentazione d'acqua è insufficiente, rischiate di far grippare il motore.** [HCM00291]

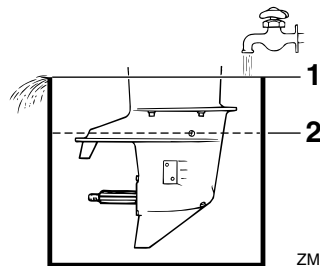

ZMU02051

1. Superficie dell'acqua
2. Livello minimo d'acqua
5. Lavare l'impianto di raffreddamento è indispensabile per evitare che rimanga ostruito dal sale, dalla sabbia o dal sudicio. Inoltre è obbligatorio nebulizzare con spray/lubrificare il motore per evitare i danni della ruggine. Eseguite il lavaggio e la protezione con lo spray allo stesso tempo. **AVVERTENZA! Non toccate o togliete parti elettriche quando avviate il motore o mentre sta funzionando. Mentre il motore è in moto, tenete lontano dal volano e dalle altre parti rotanti le mani, i capelli e gli abiti.** [HWM00091]
6. Fate andare il motore al minimo in folle per alcuni minuti.
7. Proprio prima di spegnere il motore, ne-

- bulizzate rapidamente “Olio spray protettivo per motori” a turno in ciascun carburatore o nel foro di nebulizzazione del coperchio del silenziatore, se presente. Se lo avete fatto bene, il motore si mette a fumare abbondantemente e quasi si ingolfa.
8. Togliete il motore fuoribordo dal serbatoio per prove.
 9. Rimontate il coperchio del silenziatore/il coperchio del foro di nebulizzazione e la calandra.
 10. Se non avete a disposizione “Olio spray protettivo per motori”, fate andare il motore al minimo in folle finché l'impianto del carburante non si svuota e il motore si arresta.
 11. Fate scorrere via completamente dal motore l'acqua di raffreddamento. Pulitene a fondo il corpo.
 12. Se non avete a disposizione “Olio spray protettivo per motori” togliete la o le candele. Versate un cucchiaino d'olio motore pulito in ciascun cilindro. Avviate varie volte a mano. Rimontate la o le candele.
 13. Scaricate il carburante dal serbatoio del carburante.

NOTA:

Riponete il serbatoio del carburante in un luogo asciutto e ben ventilato, che non sia esposto alla luce solare diretta.

HMU29955

Lavaggio con il raccordo per lavaggio

1. Lavate il corpo del motore fuoribordo con acqua dolce. **ATTENZIONE: Non nebulizzate acqua nella presa di aspirazione dell'aria.** [HCM01840] Per maggiori informazioni, vedi a pagina 75.
2. Staccate il condotto del carburante dal motore o chiudete il rubinetto del carburante, se in dotazione.

3. Togliete la calandra e l'elica.
4. Montate il raccordo per lavaggio sull'entrata dell'acqua di raffreddamento. **ATTENZIONE: Non fate funzionare il motore privo di acqua di raffreddamento. Rischiate di danneggiare la pompa dell'acqua motore oppure di surriscaldare il motore, danneggiandolo. Prima di avviare il motore, accertatevi che l'acqua fluisca nei passaggi dell'acqua di raffreddamento. Quando adoperate il raccordo per lavaggio, evitate di far funzionare il motore fuoribordo ad alti regimi perché rischierebbe di surriscaldarsi.**

[HCM02000]

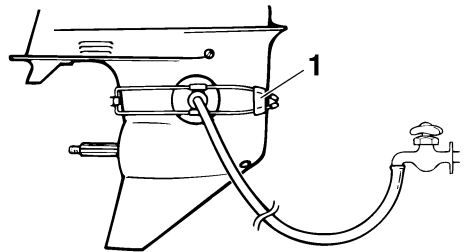

ZMU01830

1. Raccordo per lavaggio
5. Lavare l'impianto di raffreddamento è indispensabile per evitare che rimanga ostruito dal sale, dalla sabbia o dal sudicio. Inoltre è obbligatorio nebulizzare con spray/lubrificare il motore per evitare i danni della ruggine. Eseguite il lavaggio e la protezione con lo spray allo stesso tempo. **AVVERTENZA! Non toccate o togliete parti elettriche quando avviate il motore o mentre sta funzionando. Mentre il motore è in moto, tenete lontano dal volano e dalle altre parti rotanti le mani, i capelli e**

Manutenzione

gli abiti. [HWM00091]

NOTA:

- Quando usate il raccordo per lavaggio, mantenete una pressione dell'acqua adeguata e un flusso continuo d'acqua.
 - Se si attiva il dispositivo di allarme per surriscaldamento motore, spegnete il motore e consultate il vostro concessionario Yamaha.
6. Fate andare il motore al minimo in folle per alcuni minuti.
 7. Proprio prima di spegnere il motore, nebulizzate rapidamente "Olio spray protettivo per motori" a turno nel silenziatore dell'aspirazione o nel foro di nebulizzazione del coperchio del silenziatore, se presente. Se lo avete fatto bene, il motore si mette a fumare abbondantemente e quasi si ingolfa.
 8. Scaricate in un contenitore la benzina che resta nel separatore di vapore. Allentate la vite di scarico, quindi togliete il coperchio. Premete con un cacciavite sulla valvola dell'aria per fare entrare aria nella vaschetta del galleggiante, in modo che la benzina possa defluire in modo scorrevole. Poi riavvitare la vite di scarico.

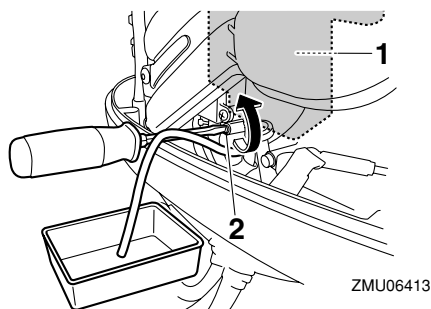

1. Separatore di vapore
2. Vite di scarico

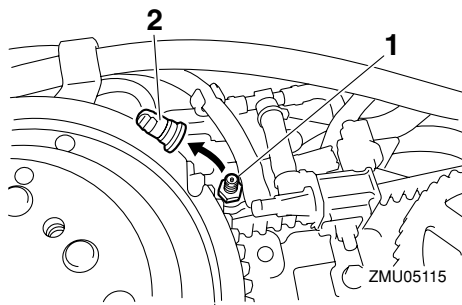

1. Asta di collegamento dell'aria
2. Coperchio

9. Togliete il raccordo per lavaggio.
10. Installate la calandra.
11. Se non avete a disposizione "Olio spray protettivo per motori" spegnete il motore dopo il passo 6. Quindi eseguite la procedura del passo 8.
12. Fate scorrere via completamente dal motore l'acqua di raffreddamento. Pulitene a fondo il corpo.
13. Se non avete a disposizione "Olio spray protettivo per motori" togliete la o le candele. Versate un cucchiaino d'olio motore pulito in ciascun cilindro. Avviate varie volte a mano. Rimontate la o le candele.

NOTA:

Troverete il raccordo per lavaggio presso il vostro concessionario Yamaha.

HMU28402

Lubrificazione

1. Installate la o le candele e serratele alla coppia specificata. Per le spiegazioni sul montaggio delle candele, vedi a pagina 81.
2. Sostituite l'olio per ingranaggi. Per le istruzioni, vedi a pagina 86. Cercate la presenza di acqua nell'olio, segno di una tenuta difettosa. La sostituzione della tenuta va effettuata da un concessionario.

nario autorizzato Yamaha prima dell'uso.

3. Ingrassate tutti i raccordi filettati. Per maggiori informazioni, vedi a pagina 80.

NOTA:

Prima del suo rimessaggio a lungo termine, consigliamo di nebulizzare olio nel motore. Contattate il concessionario Yamaha per le informazioni sull'olio spray protettivo per motori e le procedure per il vostro motore.

HMU28443

Lavaggio del gruppo motore

Eseguite questa procedura subito dopo il funzionamento, per un lavaggio più minuzioso.

HCM01530

ATTENZIONE

Non eseguite questa procedura mentre il motore è in moto. Potreste danneggiare la pompa dell'acqua e surriscaldare il motore, provocando gravi danni.

1. Dopo avere spento il motore, svitate il connettore manichetta lavaggio dal raccordo sulla bacinella.

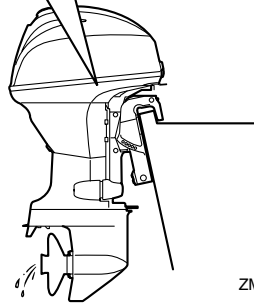
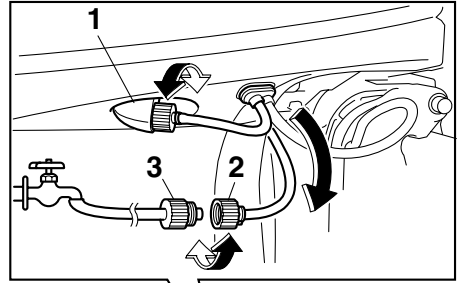

ZMU06415

1. Raccordo
 2. Connettore manichetta lavaggio
 3. Adattatore manichetta di lavaggio
2. Avvitate l'apposito adattatore sulla manichetta lavaggio collegata al rubinetto d'acqua dolce, quindi collegatelo al connettore manichetta lavaggio.
 3. A motore spento, aprite il rubinetto dell'acqua e lasciate che l'acqua scorra attraverso i passaggi di raffreddamento per circa 15 minuti. Chiudete il rubinetto e staccate l'adattatore manichetta lavaggio dal connettore manichetta lavaggio.
 4. Installate di nuovo il connettore manichetta lavaggio sul raccordo sulla bacinella. Serrate a fondo il connettore.
ATTENZIONE: Non lasciate allentato il connettore manichetta lavaggio sul raccordo della bacinella né lasciatelo pendere libero durante il funziona-

mento normale. Invece di raffreddare il motore, l'acqua uscirà dal raccordo e il motore potrebbe surriscaldarsi. Accertatevi che il connettore sia bene avvitato sul raccordo dopo avere lavato il motore. [HCM00541]

NOTA:

- Quando lavate il motore mentre l'imbarcazione è in acqua, per ottenere i migliori risultati sollevate il motore fuoribordo finché non è completamente fuori dall'acqua.
- Per le istruzioni di lavaggio del sistema di raffreddamento, vedi a pagina 70.

HMU28451

Pulizia del motore fuoribordo

Dopo l'uso, lavate l'esterno del motore fuoribordo con acqua dolce. Lavate l'impianto di raffreddamento con acqua dolce.

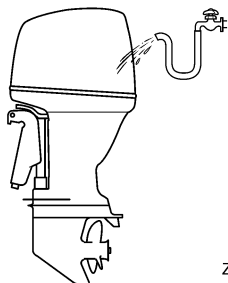

ZMU05174

HMU28460

Controllo della superficie verniciata del motore

Controllate che il motore non presenti graffi, tacche o sfaldature della vernice. I punti in cui la vernice è sciupeata sono quelli maggiormente soggetti alla corrosione. Se necessario, puliteli e verniciateli. Troverete la vernice per il ritocco presso il vostro concessionario Yamaha.

HMU2847C

Manutenzione periodica

HWM01871

AVVERTENZA

Le procedure richiedono conoscenze di meccanica, strumenti, e attrezzature. Se non possedete sufficienti conoscenze di meccanica, strumenti, e attrezzature per poter eseguire una procedura di manutenzione, affidate il lavoro a un concessionario Yamaha o a un meccanico qualificato.

Le procedure obbligano a smontare il motore e a lasciare esposte parti pericolose. Per ridurre il rischio di ferite a causa di parti in movimento, bollenti o sotto tensione:

- Se non diversamente indicato, quando eseguite la manutenzione spegnete il motore e conservate su di voi la o le chiavi e il tirante di spegnimento di emergenza del motore.
- Gli interruttori PTT funzionano anche se la chiave di accensione è in posizione spenta. Quando lavorate sul motore tenete le persone lontano dagli interruttori. Quando il motore è inclinato state lontani dalla zona sottostante e dalla zona tra il motore e la staffa di bloccaggio. Accertatevi che non ci sia nessuno in questa zona quando fate funzionare il meccanismo di PTT.
- Lasciate raffreddare il motore prima di maneggiare parti calde o fluidi.
- Rimontate sempre completamente il motore fuoribordo prima di metterlo in funzione.

HMU28511

Pezzi di ricambio

Qualora sia necessario sostituire delle parti, usate esclusivamente pezzi di ricambio origi-

nali Yamaha oppure pezzi di progettazione e qualità equivalenti. I pezzi di ricambio di qualità inferiore possono funzionare male, e la perdita di controllo che ne consegue potrebbe comportare un pericolo per il pilota e per i passeggeri. Presso il vostro concessionario Yamaha troverete i pezzi di ricambio e gli accessori originali Yamaha.

HMU34151

Condizioni di funzionamento difficili

Per condizioni operative difficili si intendono uno o più dei seguenti tipi di funzionamento su base regolare:

- Funzionamento costante a massimo regime (giri/min.) o quasi per molte ore
- Funzionamento costante a minimo regime (giri/min.) per molte ore
- Funzionamento senza tempo sufficiente per far riscaldare e raffreddare il motore
- Frequenti accelerazioni rapide e decelerazioni
- Cambio di marcia frequente
- Accensione e spegnimento frequenti del o dei motori
- Funzionamento che oscilla spesso tra carichi pesanti e leggeri

I motori fuoribordo che funzionano in una qualsiasi delle condizioni summenzionate richiedono una manutenzione più frequente. Yamaha raccomanda di farla due volte più spesso di quanto specificato nella tabella di manutenzione. Per esempio, se un particolare intervento va fatto ogni 50 ore, fatelo invece ogni 25. Questo contribuirà a prevenire un più rapido deterioramento dei componenti del motore.

Manutenzione

HMU34445

Tabella di manutenzione 1

NOTA:

- Riportatevi alle sezioni di questo capitolo per le spiegazioni di ciascun intervento specifico che può essere effettuato dal proprietario.
- Il ciclo di manutenzione di queste tabelle si basa su un uso di 100 ore all'anno e sul lavaggio regolare dei passaggi dell'acqua di raffreddamento. La frequenza di manutenzione deve essere opportunamente modificata se fate funzionare il motore in condizioni difficili, come per esempio lunghi periodi di traino.
- A seconda dei risultati dei controlli di manutenzione, possono essere necessari lo smontaggio o delle riparazioni.
- Indipendentemente dal periodo di garanzia e in condizioni d'uso normali, l'efficacia delle parti soggette ad usura e dei lubrificanti consumabili tende a diminuire nel tempo.
- Quando lo adoperate in acqua salata, fangosa o torbida, oppure in acqua acida, dopo l'uso dovete lavare il motore con acqua dolce.

Il simbolo “●” indica i controlli che potete eseguire voi stessi.

Il simbolo “○” indica i lavori che debbono essere fatti dal vostro concessionario Yamaha.

Parte	Azioni	Iniziale	Ogni		
		20 ore (3 mesi)	100 ore (1 anno)	300 ore (3 anni)	500 ore (5 anni)
Anodo(i) (esterno/i)	Controllo o sostituzione, come necessario		●/○		
Anodo(i) (testata)	Controllo o sostituzione, come necessario		○		
Anodi (coperchio dello scarico, guida dello scarico)	Sostituzione				○
Batteria (livello del liquido, morsetto)	Controllo	●/○	●/○		
Batteria (livello del liquido, morsetto)	Riempire, caricare o sostituire, come necessario		○		
Perdita d'acqua di raffreddamento	Controllo o sostituzione, come necessario	○	○		
Leva aggancio/sgancio carenatura	Controllo		●/○		
Condizione di avviamento del motore/ rumore	Controllo	●/○	●/○		
Motore al minimo/ rumore	Controllo	●/○	●/○		

Manutenzione

Parte	Azioni	Iniziale	Ogni			
		20 ore (3 mesi)	100 ore (1 anno)	300 ore (3 anni)	500 ore (5 anni)	
Olio motore	Sostituzione	●/○	●/○			
Filtro dell'olio motore (cartuccia)	Sostituzione		●/○			
Filtro del carburante (smontabile)	Controllo o sostituzione, come necessario	●/○	●/○			
Circuito carburante ad alta pressione	Controllo	●	●			
Circuito carburante ad alta pressione	Controllo o sostituzione, come necessario	○	○			
Circuito carburante a bassa pressione	Controllo	●	●			
Circuito carburante a bassa pressione	Controllo o sostituzione, come necessario	○	○			
Pompa benzina	Controllo o sostituzione, come necessario			○		
Perdita benzina/olio motore	Controllo	○	○			
Olio per ingranaggi	Sostituzione	●/○	●/○			
Punti di ingrassaggio	Ingrassaggio	●/○	●/○			
Girante/sede della pompa dell'acqua	Controllo o sostituzione, come necessario		○			
Girante/sede della pompa dell'acqua	Sostituzione			○		
Impianto PTT	Controllo	●/○	●/○			
Elica/cappello dell'elica/copiglia	Controllo o sostituzione, come necessario	●/○	●/○			
Asta del cambio/cavo del cambio	Controllo, messa a punto o sostituzione, come necessario	○	○			
Candela(e)	Controllo o sostituzione, come necessario		●/○			
Cappucci candele/fili candele	Controllo o sostituzione, come necessario	○	○			

Manutenzione

Parte	Azioni	Iniziale	Ogni		
		20 ore (3 mesi)	100 ore (1 anno)	300 ore (3 anni)	500 ore (5 anni)
Acqua dall'uscita di controllo dell'acqua di raffreddamento	Controllo	●/○	●/○		
Collegamento farfalla/cavo acceleratore	Controllo, messa a punto o sostituzione, come necessario	○	○		
Termostato	Controllo o sostituzione, come necessario		○		
Cinghia della distribuzione	Controllo o sostituzione, come necessario		○		
Gioco valvole	Controllo e messa a punto				○
Entrata dell'acqua	Controllo	●/○	●/○		
Interruttore generale/interruttore di spegnimento	Controllo o sostituzione, come necessario	○	○		
Connessioni del fascio cavi/connessioni accoppiatori di cavi	Controllo o sostituzione, come necessario	○	○		
Strumento/misuratore (Yamaha)	Controllo	○	○		
Serbatoio carburante (Yamaha)	Controllo e pulizia come necessario		○		

HMU34451

Tabella di manutenzione 2

Parte	Azioni	Ogni
		1000 ore
Guida dello scarico/collettore di scarico	Controllo o sostituzione, come necessario	○
Cinghia della distribuzione	Sostituzione	○

HMU28941

Ingrassaggio

Grasso Yamaha A (grasso resistente all'acqua)

Grasso Yamaha D (grasso resistente alla corrosione; per l'albero dell'elica)

F30BEHD, F40FEHD

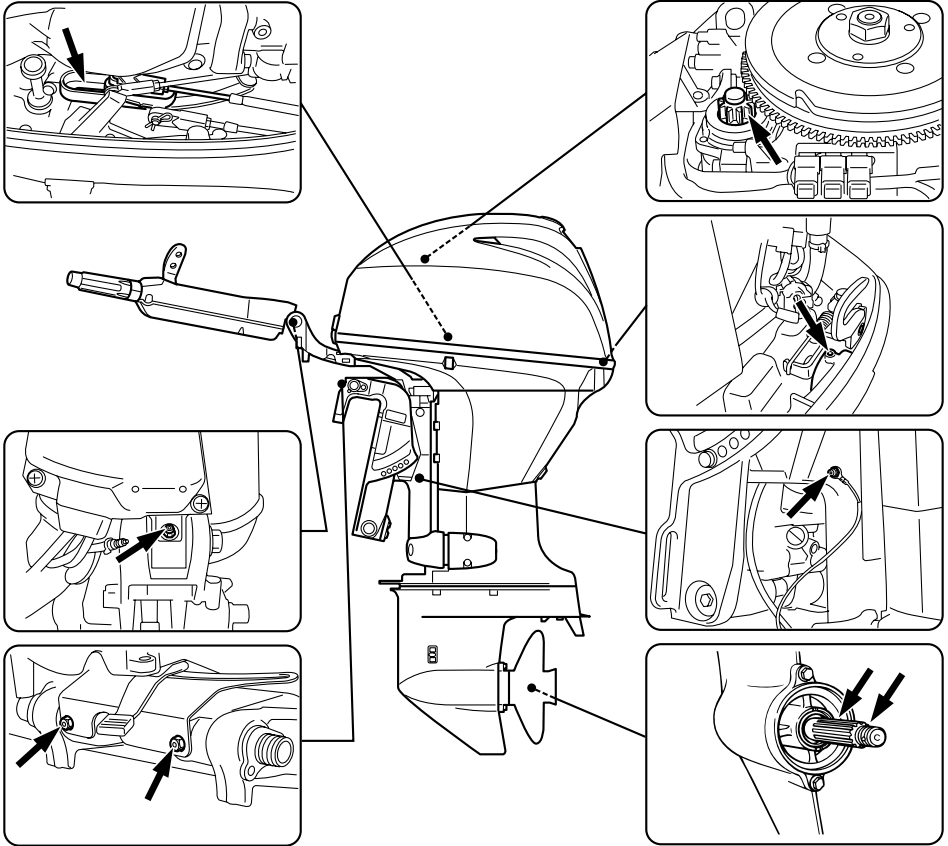

ZMU06417

F30BET, F40FED, F40FET

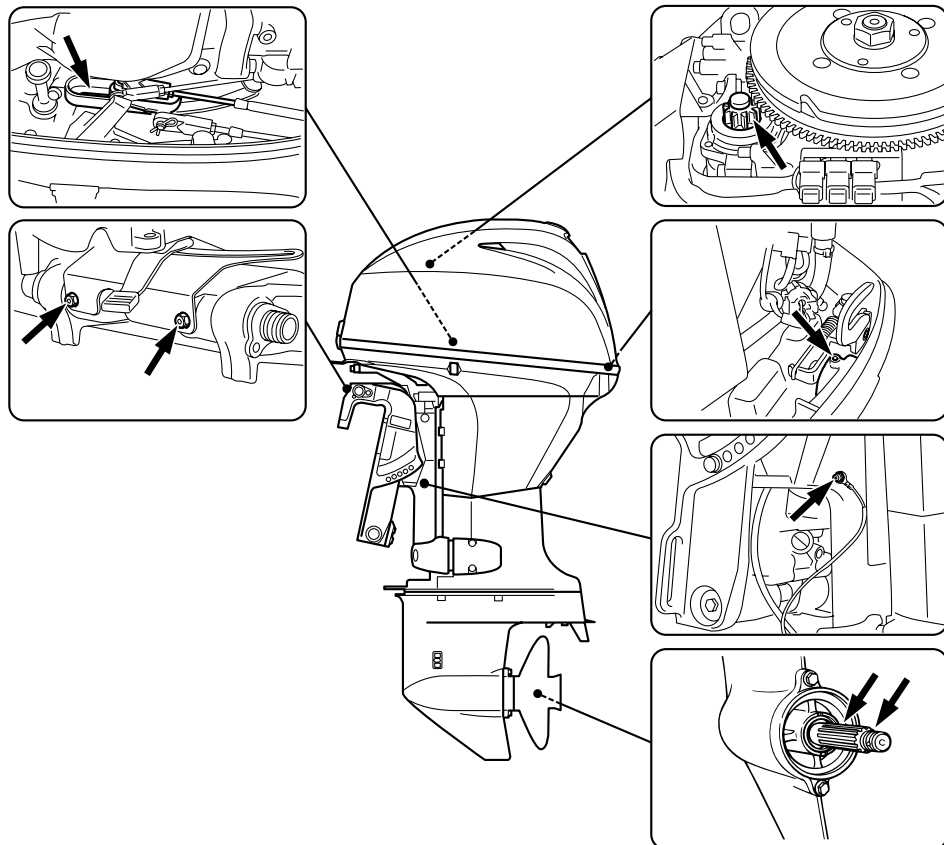

ZMU06416

HMU28956

Pulizia e regolazione della candela

La candela è una parte importante del motore ed è facile da controllare. Lo stato della candela fornisce alcuni indizi sullo stato del motore. Per esempio, se la porcellana al centro dell'elettrodo è molto bianca, questo indica una perdita dell'aria aspirata o un problema di carburazione in quel cilindro. Non cercate di fare da soli la diagnosi dei guasti. Portate piuttosto il motore fuoribordo dal concessionario Yamaha. Dovreste togliere e controllare periodicamente la candela per-

ché il calore e i depositi alla lunga ne provocano la disgregazione e l'erosione.

1. Togliete i cappucci dalle candele.
2. Togliete la candela. Se l'erosione dell'elettrodo è eccessiva, o se i depositi carboniosi o d'altro tipo sono eccessivi, dovrete sostituire la candela con una del tipo corretto. **AVVERTENZA! Quando togliete o installate una candela, badate a non danneggiare l'isolatore. Se l'isolatore è danneggiato, può lasciar passare delle scintille che po-**

trebbero provocare un'esplosione o un incendio. [HWM00561]

Candela standard:
DPR6EB-9

3. Accertatevi che la candela sia del tipo specificato, altrimenti il motore potrebbe non funzionare bene. Prima di montare la candela, misurate la distanza elettrodi con uno spessore a filo; sostituirla se non rientra nelle specifiche.

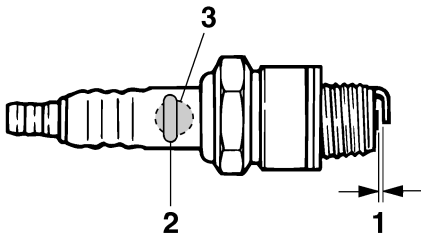

ZMU02179

1. Distanza elettrodi
2. Numero della candela
3. Segno I.D. della candela (NGK)

Distanza elettrodi:
0.8–0.9 mm (0.031–0.035 in)

4. Quando montate il tappo, pulitene le filettature e serratelo alla coppia corretta.

Coppia della candela:
18.0 Nm (1.84 kgf-m, 13.3 ft-lb)

NOTA:

Se quando montate la candela non disponete di una chiave dinamometrica, una buona approssimazione di coppia corretta è da un quarto a metà giro dopo avere serrato la candela con le dita. Serrate la candela con una chiave dinamometrica alla coppia esatta non

appena possibile.

HMU29043

Controllo del minimo

HWM00451

AVVERTENZA

- Non toccate o togliete parti elettriche quando avviate il motore o mentre funziona.
- Mentre il motore funziona, tenete lontano dal volano e dalle altre parti in movimento le mani, i capelli e gli abiti.

HCM00490

ATTENZIONE

Questa procedura deve essere eseguita mentre il motore fuoribordo si trova in acqua. È possibile utilizzare un dispositivo di lavaggio oppure una vasca di prova.

Se l'imbarcazione non è dotata di contagiri per il motore fuoribordo, utilizzate per questa procedura un contagiri diagnostico. I risultati del test possono variare a seconda che si usi il dispositivo di lavaggio, la vasca di prova, oppure che il motore fuoribordo sia in acqua.

1. Avviate il motore e lasciatelo scaldare completamente in folle finché non funziona in modo uniforme.
2. Dopo avere fatto riscaldare il motore, verificate se il minimo è regolato secondo le sue caratteristiche tecniche. Per le caratteristiche tecniche del minimo, vedi alla pagina 9. In caso di difficoltà a controllare il minimo, oppure se il minimo deve essere regolato, consultate un concessionario Yamaha oppure un meccanico qualificato.

HMU37492

Cambio dell'olio motore

HCM01710

ATTENZIONE

Cambiate l'olio motore dopo le prime 20 ore di funzionamento o dopo 3 mesi, e in

Manutenzione

seguito dopo ogni 100 ore di funzionamento o ad intervalli di 1 anno. Se non lo fate il motore si usura più rapidamente.

L'olio motore dovrebbe essere tolto con un estrattore.

1. Mettete dritto (non inclinato) il motore fuoribordo. **ATTENZIONE: Se il motore non è a livello, il livello d'olio indicato dall'astina potrebbe non essere esatto.** [HCM01860]

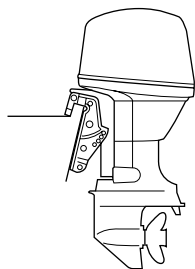

ZMU03659

2. Avviate il motore. Fatelo riscaldare e tenetelo al minimo per 5-10 minuti.
3. Spegnete il motore e lasciatelo in riposo per 5-10 minuti.
4. Togliete la calandra.
5. Togliete il tappo del serbatoio olio. Estraiete l'astina di livello e usate l'estrattore per togliere completamente l'olio.

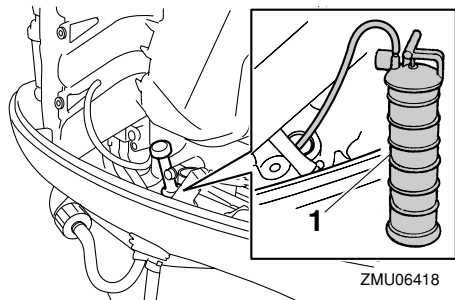

ZMU06418

1. Estrattore

6. Versate la giusta quantità d'olio attraverso il foro di riempimento. Rimettete a posto il tappo del serbatoio e l'astina. **ATTENZIONE: Se esagerate con l'olio rischiate di provocare perdite o danni. Se il livello dell'olio è al di sopra del riferimento di livello max., scaricate olio finché non scende al livello della capacità specificata.** [HCM01850]

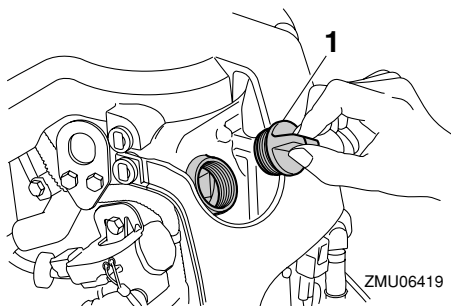

ZMU06419

1. Tappo del serbatoio olio

Olio motore consigliato:

Olio per motori a quattro tempi
Quantità totale d'olio motore (capacità
coppa dell'olio):

Senza sostituzione del filtro dell'olio:
1.9 L (2.01 US qt, 1.67 Imp.qt)

Quantità d'olio motore per il cambio (ma-
nutenzione periodica):

Senza sostituzione del filtro dell'olio:
1.5 L (1.59 US qt, 1.32 Imp.qt)

Con sostituzione del filtro dell'olio:
1.7 L (1.80 US qt, 1.50 Imp.qt)

7. Lasciate in riposo il motore fuoribordo per 5-10 minuti.
8. Togliete l'astina di livello dell'olio e pulitela a fondo.
9. Inserite l'astina di livello ed estraetela nuovamente. Assicuratevi di inserire l'astina di livello bene a fondo nella sua

guida, per evitare che la misurazione del livello di olio sia sbagliata.

10. Ricontrollate il livello dell'olio con l'astina di livello per essere sicuri che il livello stia tra i riferimenti max. e min. Consultate il concessionario Yamaha se il livello dell'olio non rientra nelle specifiche.

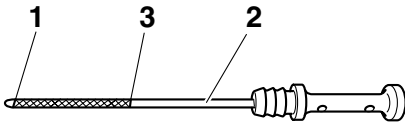

ZMU05091

1. Indicazione del livello inferiore
2. Astina di livello olio
3. Indicazione del livello superiore

11. Avviate il motore e controllate che la spia di allarme per bassa pressione olio resti spenta. Controllate anche che non vi siano perdite d'olio. **ATTENZIONE: Se la spia di bassa pressione olio si accende o vi sono perdite d'olio, spegnete il motore e cercatene la causa. Se continuate a far funzionare il motore mentre questo ha un problema rischiate di danneggiarlo gravemente. Consultate il vostro concessionario Yamaha se non potete localizzare e riparare il guasto.** [HCM01622]
12. Smaltite l'olio usato in base alle disposizioni locali.

NOTA:

- Per maggiori informazioni sullo smaltimento dell'olio usato consultate il vostro concessionario Yamaha.
- Cambiate l'olio più spesso quando fate

funzionare il motore in condizioni difficili, come per esempio lunghi periodi di traino.

HMU29113

Controllo di cavi e connettori

- Controllate che ciascun connettore sia saldamente inserito.
- Controllate che ciascun cavo di massa sia saldamente fissato.

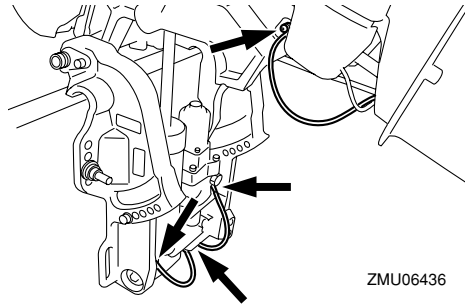

ZMU06436

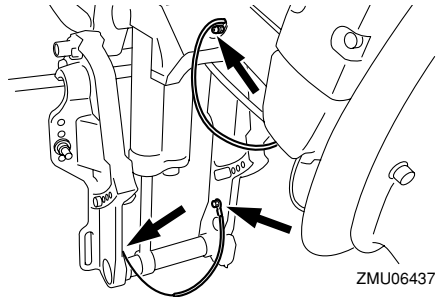

ZMU06437

HMU32112

Controllo dell'elica

HWM01881



Qualora il motore dovesse partire accidentalmente quando siete accanto all'elica potreste riportare gravi ferite. Prima di controllare, togliere o installare l'elica, mettetevi il cambio in folle, spegnete l'interruttore generale posizionandolo su "OFF" (off) e togliete la chiave, ed estraete la forcella dall'interruttore di spegnimento di emergenza del motore. Se la vostra im-

Manutenzione

barcazione lo possiede, spegnete l'interruttore staccabatteria.

Non servitevi della mano per reggere l'elica quando allentate o serrate il cappello dell'elica. Inserite un blocco di legno tra la piastra anticavitazione e l'elica per evitare che questa giri.

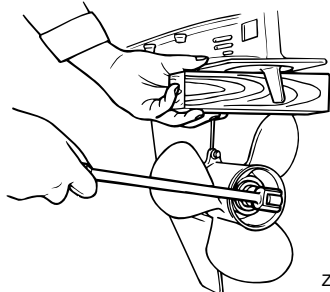

ZMU01897

Punti da controllare

- Controllate ciascuna delle pale dell'elica per vedere se presentano segni di erosione dovuta alla cavitazione o alla ventilazione, o altri danni.
- Controllate eventuali danni all'albero dell'elica.
- Controllate se il millerighe è danneggiato o usurato.
- Controllate che non vi siano lenze attorcigliate attorno all'albero dell'elica.

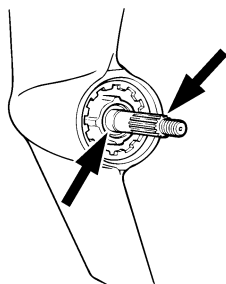

ZMU01803

- Controllate che il paraolio dell'albero dell'elica non sia danneggiato.

HMU30662

Togliere l'elica

HMU29197

Modelli con millerighe

1. Usando una pinza, raddrizzate la copiglia ed estraetela.
2. Togliete il cappello dell'elica, la rondella e il distanziale (se presente).

AVVERTENZA! Non servitevi della mano per reggere l'elica quando allentate o serrate il cappello dell'elica. [HWM01890]

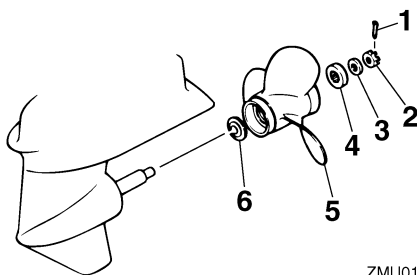

ZMU01804

1. Copiglia
2. Cappello dell'elica
3. Rondella
4. Distanziale
5. Elica
6. Rondella reggispinta

3. Togliete l'elica, la rondella (se presente), e la rondella reggispinta.

HMU30672

Installare l'elica

HMU29233

Modelli con millerighe

HCM00500

ATTENZIONE

Adoperate inoltre una copiglia nuova e ripiegate saldamente le estremità. In caso contrario l'elica potrebbe scivolare fuori e perdersi durante il funzionamento.

1. Applicare all'albero dell'elica grasso ma-

rino Yamaha o grasso resistente alla corrosione.

2. Installate il distanziale (se presente), la rondella reggispinta, la rondella (se presente), e l'elica sull'albero dell'elica. **ATTENZIONE: Non dimenticate di montare la rondella reggispinta prima di installare l'elica, altrimenti il piede e il mozzo dell'elica potrebbero essere danneggiati.** [HCM01880]
3. Installate il distanziale (se presente) e la rondella. Serrate il cappello dell'elica con la coppia specificata.

Coppia di serraggio del cappello dell'elica:
35.0 Nm (3.57 kgf-m, 25.8 ft-lb)

4. Allineate il cappello dell'elica con il foro dell'albero dell'elica. Inserite nel foro una copiglia nuova e piegatene le estremità. **ATTENZIONE: Non riutilizzate la copiglia installata. In caso contrario l'elica potrebbe scivolare fuori durante il funzionamento.**

[HCM01890]

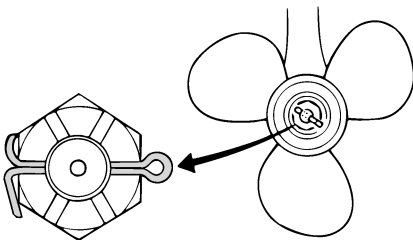

ZMU01805

NOTA:

Se dopo il serraggio con la coppia specificata il cappello non si allinea con il foro dell'albero dell'elica, serratelo ulteriormente per allinearlo con il foro.

HMU29287

Cambio dell'olio per ingranaggi

HWM00800

AVVERTENZA

- **Accertatevi che il motore fuoribordo sia saldamente fissato allo specchio di poppa o ad un supporto stabile. Potreste ferirvi gravemente se il motore vi cade addosso.**
- **Non state mai sotto il piede del motore quando è sollevato, anche quando la leva di supporto tilt o la manopola sono bloccate. Qualora il motore fuoribordo dovesse cadere potreste riportare gravi ferite.**

1. Inclinate il motore fuoribordo in modo che la vite di scarico dell'olio per ingranaggi venga a trovarsi nel punto più basso possibile.
2. Collocate un recipiente adeguato sotto la scatola degli ingranaggi.
3. Togliete la vite di scarico dell'olio per ingranaggi e la guarnizione. **ATTENZIONE: La presenza di una quantità eccessiva di particelle di metallo sulla vite magnetica di scarico dell'olio per ingranaggi può indicare un problema del piede. Contattate il concessionario Yamaha.** [HCM01900]

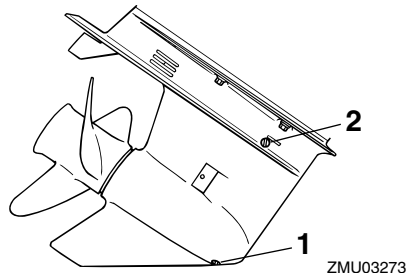

1. Vite di scarico dell'olio ingranaggi
2. Tappo livello olio

Manutenzione

NOTA:

- Se la vite di scarico dell'olio per ingranaggi in dotazione è magnetica, togliete dalla vite tutte le particelle metalliche prima di installarla.
 - Usate sempre guarnizioni nuove. Non riadoperate le guarnizioni tolte.
4. Togliete il tappo livello olio e la guarnizione per lasciare scaricare completamente l'olio. **ATTENZIONE: Ispezionate l'olio usato dopo che è stato scaricato. Se l'olio è lattiginoso, vuol dire che nella scatola degli ingranaggi entra acqua, cosa che rischia di danneggiarla. Consultate un concessionario Yamaha per la riparazione delle guarnizioni del piede.**

[HCM00711]

NOTA:

Per lo smaltimento dell'olio usato, consultate il concessionario Yamaha.

5. Sistemate il motore fuoribordo in posizione verticale. Usando un dispositivo di riempimento flessibile o a pressione, iniettate olio per ingranaggi nel foro della vite di scarico dell'olio per ingranaggi.

Olio per ingranaggi consigliato:
Olio per ingranaggi ipoidi SAE#90
Quantità d'olio per ingranaggi:
0.430 L (0.455 US qt, 0.378 Imp.qt)

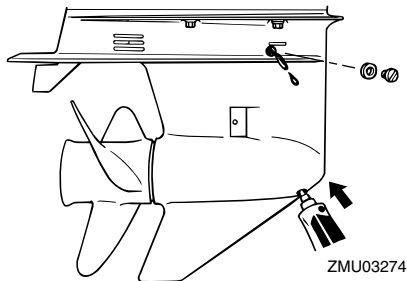

6. Mettete una guarnizione nuova al tappo livello olio. Quando l'olio comincia ad uscire dal foro del tappo livello olio, inserite e avvitate il tappo livello olio.

Coppia di serraggio:
9 Nm (0.9 kgf-m, 6.6 ft-lb)

7. Mettete una guarnizione nuova alla vite di scarico dell'olio per ingranaggi. Inserite e serrate la vite di scarico dell'olio per ingranaggi.

Coppia di serraggio:
9 Nm (0.9 kgf-m, 6.6 ft-lb)

HMU29302

Pulizia del serbatoio carburante

HWM00920

AVVERTENZA

La benzina è altamente infiammabile e i suoi vapori sono infiammabili ed esplosivi.

- Consultate il vostro concessionario Yamaha se avete domande sul modo di eseguire correttamente questa procedura.
- Quando pulite il serbatoio del carburante, state lontani da scintille, sigarette, fiamme ed altre fonti di accensione.
- Prima di pulirlo, togliete il serbatoio del carburante dall'imbarcazione. Lavorate

solo all'aperto, in un luogo ben ventilato.

- **Asciugate immediatamente tutti gli schizzi.**
- **Rimontate con attenzione il serbatoio del carburante. Un errato montaggio potrebbe dare luogo a perdite di carburante, con conseguente rischio di incendio o di esplosione.**
- **Smaltite la vecchia benzina in ottemperanza alle disposizioni locali.**

1. Svuotate il serbatoio carburante in un contenitore omologato.
2. Versate una piccola quantità di solvente adatto nel serbatoio. Avvitatene il tappo e agitate il serbatoio. Scaricate completamente il solvente.
3. Togliete le viti che fissano il gruppo del giunto del carburante. Estraete il gruppo dal serbatoio.

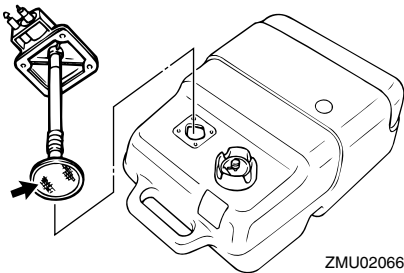

4. Pulite il filtro (situato all'estremità del tubo di aspirazione) con un solvente adatto. Lasciate asciugare il filtro.
5. Sostituite la guarnizione con una nuova. Rimontate il gruppo del giunto del carburante e serrate a fondo le viti.

HMU29312

Controllo e sostituzione degli anodi

I motori fuoribordo Yamaha sono protetti dalla corrosione da anodi sacrificali. Controllate periodicamente gli anodi esterni. Togliete le

incrostazioni dalla superficie degli anodi. Consultate il concessionario Yamaha per la sostituzione degli anodi esterni.

HCM00720

ATTENZIONE

Non verniciate gli anodi, perché la vernice li renderebbe inefficaci.

NOTA:

Controllate i cavi di massa collegati agli anodi esterni, sui modelli che ne sono dotati. Consultate il concessionario Yamaha per il controllo e la sostituzione degli anodi interni del piede.

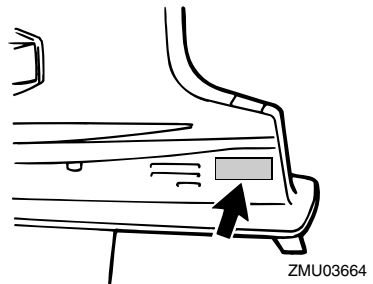
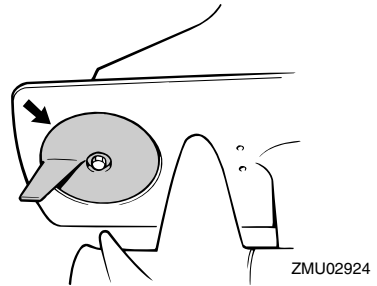

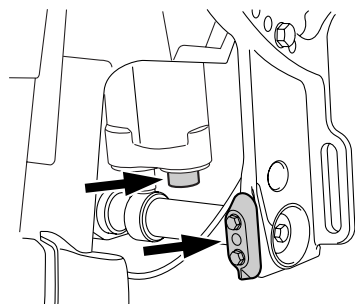

ZMU06420

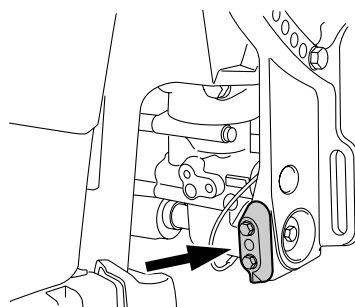

ZMU06421

HMU29322

Controllo della batteria (per i modelli ad avviamento elettrico)

HWM01900

AVVERTENZA

Il liquido elettrolitico della batteria è velenoso e caustico, e le batterie producono idrogeno esplosivo. Quando lavorate vicino a una batteria:

- Indossate occhiali di protezione e guanti di gomma.
- Non fumate e non collocate fonti di accensione vicino alla batteria.

Per informazioni di sicurezza dettagliate sulle batterie, vedi a pagina 11.

La procedura di controllo della batteria varia a seconda del modello. Questa procedura indica i controlli tipici che riguardano buona parte delle batterie, ma fate sempre riferi-

mento alle istruzioni fornite dal fabbricante.

HCM01920

ATTENZIONE

Una batteria trascurata si deteriora rapidamente.

1. Controllate il livello del liquido della batteria.

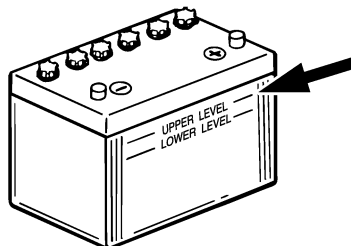

ZMU01810

2. Controllate il livello di carica della batteria. Se la vostra imbarcazione è dotata d'indicatore digitale di velocità, le funzioni di voltmetro e di spia di bassa tensione vi aiuteranno a sorvegliare il livello di carica della batteria. Per caricare la batteria consultate il vostro concessionario Yamaha.
3. Controllate i collegamenti della batteria. Devono essere puliti, bloccati e coperti con rivestimento isolante. **AVVERTENZA! Collegamenti errati possono causare corti circuiti e archi elettrici, con conseguente esplosione.** [HWM01910]

HMU29333

Collegare la batteria

HWM00570

AVVERTENZA

Montate saldamente il supporto della batteria in un punto dell'imbarcazione asciutto, ben ventilato ed esente da vibrazioni. Installate nel supporto una batteria

completamente carica.

HCM01123

ATTENZIONE

L'inversione dei cavi della batteria danneggia le parti elettriche.

1. Accertatevi che, nei modelli in cui è presente, l'interruttore generale sia "OFF" (off) prima di lavorare sulla batteria.
2. Collegare per primo il cavo rosso della batteria al morsetto POSITIVO (+). Quindi collegare il cavo nero della batteria al morsetto NEGATIVO (-).

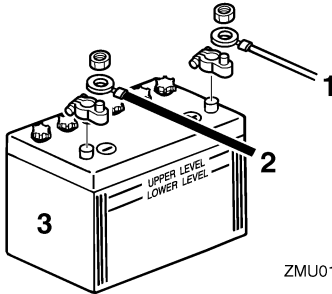

1. Cavo rosso
2. Cavo nero
3. Batteria

3. I contatti elettrici e i cavi della batteria devono essere puliti e collegati nel modo corretto, altrimenti la batteria non potrà avviare il motore.

HMU29371

Scollegare la batteria

1. Spegnete l'interruttore staccabatteria (se presente) e l'interruttore generale. **ATTENZIONE: Se restano collegati, l'impianto elettrico potrebbe danneggiarsi.** [HCM01930]
2. Scollegate il o i cavi negativi dal morsetto negativo (-). **ATTENZIONE: Scollegate sempre prima tutti i cavi negativi (-) per evitare un corto circuito che**

danneggerebbe l'impianto elettrico.

[HCM01940]

3. Scollegate il o i cavi positivi e togliete la batteria dall'imbarcazione.
4. Pulite, conservate ed effettuate la manutenzione della batteria in base alle istruzioni del fabbricante.

HMU38660

Conservazione della batteria

Quando riponete il vostro motore fuoribordo Yamaha per lunghi periodi di tempo (2 mesi o più), togliete la batteria e conservatela in un luogo fresco e asciutto.

Controllate la batteria e caricatela se necessario.

Riparazione dei guasti

HMU38671

Individuazione dei guasti

Un guasto agli impianti del carburante, di compressione o di accensione può provocare difficoltà di avviamento, perdita di potenza o altri inconvenienti. Questa sezione descrive i controlli di base e le possibili riparazioni, e riguarda tutti i motori fuoribordo Yamaha. È possibile pertanto che alcune voci non riguardino il modello in vostro possesso.

Se deve essere riparato, portate il vostro motore fuoribordo dal vostro concessionario Yamaha.

Se la spia di allarme per guasti al motore lampeggia, consultate il vostro concessionario Yamaha.

Lo Yamaha Security System non funziona correttamente.

D. Il ricevitore si trova entro il raggio di comunicazione del trasmettitore del telecomando?

R. Fate funzionare il trasmettitore del telecomando entro il raggio di comunicazione dal ricevitore.

D. L'interruttore generale è in posizione "ON"?

R. Girate l'interruttore generale su "OFF".

D. Vi sono impedimenti alla comunicazione, come altri apparecchi o oggetti metallici, nelle vicinanze?

R. Fate funzionare il trasmettitore del telecomando lontano da altri apparecchi di comunicazione o metalli.

D. Il trasmettitore del telecomando è registrato?

R. Utilizzate il trasmettitore del telecomando registrato con il ricevitore.

D. La pila del trasmettitore del telecomando si è scaricata?

R. Fatelo funzionare dal trasmettitore del telecomando di ricambio o fate sostituire la pila da un concessionario Yamaha.

D. I collegamenti della batteria sono allentati o corrosi?

R. Serrate i cavi e pulite i morsetti della batteria.

D. La batteria è fiacca oppure è scarica?

R. Controllate lo stato della batteria. Usate una batteria della capacità consigliata.

Lo starter non funziona.

D. La batteria è fiacca oppure è scarica?

R. Controllate lo stato della batteria. Usate una batteria della capacità consigliata.

D. I collegamenti della batteria sono allentati o corrosi?

R. Serrate i cavi e pulite i morsetti della batteria.

D. Il fusibile del relè del circuito d'avviamento elettrico o il circuito elettrico sono bruciati?

R. Cercate la causa del sovraccarico elettrico e riparatela. Sostituite il fusibile con uno dello stesso amperaggio.

D. I componenti dello starter sono difettosi?

R. Fate revisionare da un concessionario Yamaha.

D. La leva del cambio è ingranata?

R. Mettete in folle.

Il motore non parte (lo starter funziona).

D. Il vostro Yamaha Security System è in

modo blocco?

R. Impostate il sistema di sicurezza in modo sblocco. Per maggiori informazioni, vedi a pagina 18.

D. Il serbatoio del carburante è vuoto?

R. Riempite il serbatoio con carburante nuovo e pulito.

D. Il carburante è contaminato o vecchio?

R. Riempite il serbatoio con carburante nuovo e pulito.

D. Il filtro del carburante è ostruito?

R. Pulite o sostituite il filtro.

D. La procedura di avviamento è sbagliata?

R. Vedi a pagina 52.

D. La pompa benzina funziona male?

R. Fate revisionare da un concessionario Yamaha.

D. La o le candele sono sporche o del tipo sbagliato?

R. Controllate la o le candele. Pulitele o sostituitele con candele del tipo consigliato.

D. Il o i cappucci sono stati montati male?

R. Controllateli e rimontateli.

D. I cavi dell'accensione sono danneggiati o mal collegati?

R. Controllate se i cavi sono consumati o spezzati. Serrate tutti i collegamenti allentati. Sostituite i cavi consumati o spezzati.

D. I componenti dell'accensione sono difettosi?

R. Fate revisionare da un concessionario Yamaha.

D. Il tirante di spegnimento di emergenza del motore non è attaccato?

R. Attaccate il tirante.

D. Vi sono parti interne del motore danneggiate?

R. Fate revisionare da un concessionario Yamaha.

Il motore non regge il minimo o si ingolfa.

D. La o le candele sono sporche o del tipo sbagliato?

R. Controllate la o le candele. Pulitele o sostituitele con candele del tipo consigliato.

D. L'impianto del carburante è ostruito?

R. Controllate se il condotto del carburante è schiacciato o piegato o se vi sono altre ostruzioni nell'impianto del carburante.

D. Il carburante è contaminato o vecchio?

R. Riempite il serbatoio con carburante nuovo e pulito.

D. Il filtro del carburante è ostruito?

R. Pulite o sostituite il filtro.

D. I componenti dell'accensione sono fuori uso?

R. Fate revisionare da un concessionario Yamaha.

D. Il sistema di allarme si è attivato?

R. Trovate e riparate la causa dell'allarme.

D. La distanza elettrodi è sbagliata?

R. Controllate e regolate come specificato.

D. I cavi dell'accensione sono danneggiati o mal collegati?

Riparazione dei guasti

R. Controllate se i cavi sono consumati o spezzati. Serrate tutti i collegamenti allentati. Sostituite i cavi consumati o spezzati.

D. Non è usato lo specifico olio motore?
R. Controllate e sostituite l'olio con quello specificato.

D. Il termostato è guasto oppure ostruito?
R. Fate revisionare da un concessionario Yamaha.

D. La pompa benzina è danneggiata?
R. Fate revisionare da un concessionario Yamaha.

D. La vite di sfiatione dell'aria sul serbatoio carburante è chiusa?
R. Aprite la vite di sfiatione dell'aria.

D. L'angolo del motore è troppo alto?
R. Rimettete nella normale posizione di funzionamento.

D. Il giunto del carburante è mal collegato?
R. Collegare nel modo corretto.

D. La regolazione della valvola a farfalla è sbagliata?
R. Fate revisionare da un concessionario Yamaha.

D. Il cavo della batteria è staccato?
R. Collegatelo saldamente.

Il cicalino d'allarme suona o si accende una spia.

D. L'impianto di raffreddamento è ostruito?
R. Controllate se vi sono ostacoli all'aspirazione dell'acqua.

D. Il livello olio motore è basso?

R. Riempite il serbatoio dell'olio con olio motore del tipo specificato.

D. Il grado termico della candela è incorretto?

R. Controllate la candela e sostituirla con una del tipo consigliato.

D. Non è usato lo specifico olio motore?

R. Controllate e sostituite l'olio come specificato.

D. L'olio motore è contaminato o deteriorato?

R. Sostituitelo con olio nuovo, del tipo specificato.

D. Il filtro dell'olio è ostruito?

R. Fate revisionare da un concessionario Yamaha.

D. Il carico nell'imbarcazione è mal distribuito?

R. Distribuitelo bene per equilibrare meglio l'imbarcazione.

D. Il termostato o la pompa dell'acqua sono difettosi?

R. Fate revisionare da un concessionario Yamaha.

D. Troppa acqua nella coppa del filtro del carburante?

R. Svuotate la coppa del filtro.

Il motore perde potenza.

D. L'elica è danneggiata?

R. Fate riparare o sostituire l'elica.

D. Il passo o il diametro dell'elica sono sba-

Riparazione dei guasti

gliati?

R. Montate l'elica adatta per far funzionare il motore fuoribordo al regime consigliato (giri/min.).

D. L'angolo di trim è sbagliato?

R. Regolate l'angolo di trim in modo da ottenere un funzionamento efficiente.

D. Il motore è montato all'altezza sbagliata sullo specchio di poppa?

R. Fatelo montare all'altezza corretta.

D. Il sistema di allarme si è attivato?

R. Trovate e riparate la causa dell'allarme.

D. La carena è fortemente incrostata?

R. Pulite la carena.

D. La o le candele sono sporche o del tipo sbagliato?

R. Controllate la o le candele. Pulitele o sostituitele con candele del tipo consigliato.

D. Alghe o altro materiale estraneo sono aggrovigliati attorno alla sede degli ingranaggi?

R. Togliete il materiale estraneo e pulite il piede.

D. L'impianto del carburante è ostruito?

R. Controllate se il condotto del carburante è schiacciato o piegato o se vi sono altre ostruzioni nell'impianto del carburante.

D. Il filtro del carburante è ostruito?

R. Pulite o sostituite il filtro.

D. Il carburante è contaminato o vecchio?

R. Riempite il serbatoio con carburante nuovo e pulito.

D. La distanza elettrodi è sbagliata?

R. Controllate e regolate come specificato.

D. I cavi dell'accensione sono danneggiati o mal collegati?

R. Controllate se i cavi sono consumati o spezzati. Serrate tutti i collegamenti allentati. Sostituite i cavi consumati o spezzati.

D. Vi sono componenti elettrici fuori uso?

R. Fate revisionare da un concessionario Yamaha.

D. Non è usato il carburante specificato?

R. Sostituite il carburante con quello di tipo specificato.

D. Non è usato lo specifico olio motore?

R. Controllate e sostituite l'olio come specificato.

D. Il termostato è guasto oppure ostruito?

R. Fate revisionare da un concessionario Yamaha.

D. La vite di sfiato dell'aria è chiusa?

R. Aprite la vite di sfiato dell'aria.

D. La pompa benzina è danneggiata?

R. Fate revisionare da un concessionario Yamaha.

D. Il giunto del carburante è mal collegato?

R. Collegate nel modo corretto.

D. Il grado termico della candela è incorretto?

R. Controllate la candela e sostituirla con una del tipo consigliato.

D. Il motore non risponde bene alla posizio-

Riparazione dei guasti

ne della leva del cambio?

R. Fate revisionare da un concessionario Yamaha.

Il motore presenta vibrazioni eccessive.

D. L'elica è danneggiata?

R. Fate riparare o sostituire l'elica.

D. L'albero dell'elica è danneggiato?

R. Fate revisionare da un concessionario Yamaha.

D. Alghe o altro materiale estraneo sono aggrovigliati attorno all'elica?

R. Toglieteli e pulite l'elica.

D. Il bullone di montaggio del motore è allentato?

R. Serrate il bullone.

D. Il perno del timone è allentato o danneggiato?

R. Riavvitatelo o fatelo revisionare da un concessionario Yamaha.

HMU29433

Interventi temporanei d'emergenza

HMU29440

Danni causati da collisione

HWM00870



Il motore fuoribordo può risultare gravemente danneggiato da una collisione mentre funziona o viene trasportato. Tali danni possono rendere poco sicuro il motore fuoribordo.

Se il motore fuoribordo colpisce un ostacolo sommerso, attenetevi alla procedura seguente.



1. Fermate il motore immediatamente.
2. Verificate se il sistema di comando e tutti gli altri componenti hanno riportato danni. Controllate anche che l'imbarcazione non abbia riportato danni.
3. Anche se non avete trovato danni, dirigetevi lentamente e con molta attenzione al porto più vicino.
4. Prima di farlo funzionare di nuovo, fate revisionare il motore fuoribordo da un concessionario Yamaha.

HMU30681

Sostituzione del fusibile

Se si è bruciato un fusibile, aprite il portafusibile ed estraetelo con l'estrattore fusibili. Sostituitelo con un fusibile di ricambio dello stesso amperaggio.

HWM00631



L'uso di un fusibile non idoneo o di un pezzo di filo potrebbe dare luogo ad un passaggio eccessivo di corrente. Questo potrebbe danneggiare l'impianto elettrico e provocare un incendio.

Consultate il vostro concessionario Yamaha se il nuovo fusibile si brucia subito.

Riparazione dei guasti

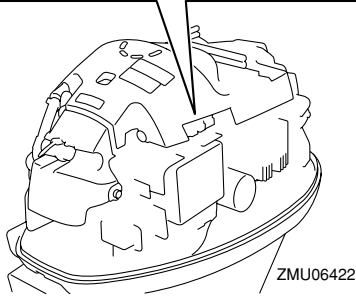
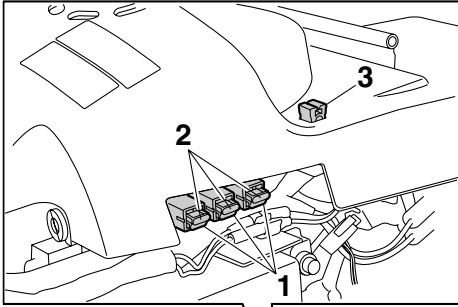

1. Fusibile (20 A x 2, 30 A)
2. Fusibile di ricambio (20 A x 2, 30 A)
3. Estrattore fusibili

ZMU06422

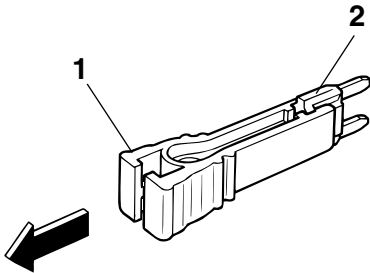

1. Estrattore fusibili
2. Fusibile (20 A x 2, 30 A)

ZMU03562

HMU29512

Il PTT non funziona

Se non potete sollevare o abbassare il motore con il Trim-Tilt elettroidraulico perché la

batteria è scarica oppure l'impianto PTT è guasto, lo potete fare a mano.

1. Allentate la vite della valvola manuale girandola in senso orario finché non si arresta.

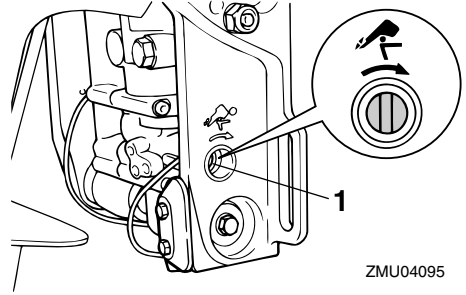

ZMU04095

1. Vite della valvola manuale
2. Mettete il motore nella posizione desiderata, quindi stringete la vite della valvola manuale girandola in senso antiorario.

HMU37571

La spia di allarme del separatore d'acqua lampeggia durante la navigazione

HWM01500

AVVERTENZA

La benzina è altamente infiammabile e i suoi vapori sono infiammabili ed esplosivi.

- Non eseguite la procedura quando il motore è caldo o sta funzionando. Lasciate raffreddare il motore.
- Nel filtro del carburante sarà presente del carburante. Tenetelo lontano da scintille, sigarette, fiamme o altre fonti di accensione.
- La procedura provoca la fuoriuscita di un po' di carburante. Raccoglietelo con uno straccio. Asciugate immediatamente tutti gli schizzi.
- Il filtro del carburante va rimontato con

Riparazione dei guasti

la massima cura, badando a collocare al loro posto l'O-ring, la coppa del filtro e i tubi flessibili. Un errato assemblaggio o sostituzione potrebbero dare luogo a perdite di carburante, con conseguente rischio di incendio o di esplosione.

Se la spia di allarme del separatore d'acqua sul contagiri multifunzione 6Y8 lampeggia, eseguite la procedura seguente.

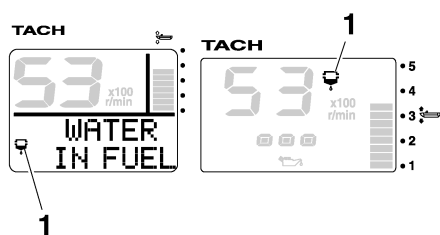

ZMU05442

1. Spia del separatore d'acqua

1. Spegnete il motore.
2. Togliete la calandra.
3. Togliete il supporto.

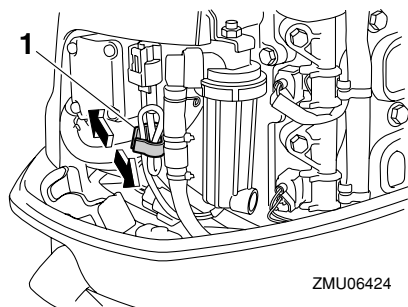

ZMU06424

1. Supporto
4. Scollegate l'accoppiatore dell'interruttore rilevamento acqua. **ATTENZIONE: Attenzione a non fare entrare acqua**

nell'accoppiatore dell'interruttore rilevamento acqua perché potrebbe guastarsi. [HCM01950]

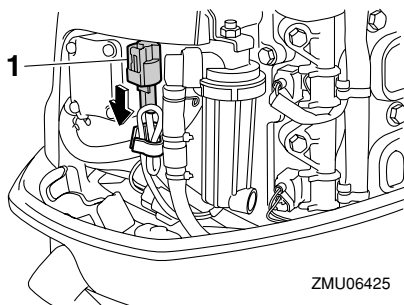

ZMU06425

1. Accoppiatore dell'interruttore rilevamento acqua
5. Svitare dal suo alloggiamento la coppa del filtro. **ATTENZIONE: Attenzione a non torcere il cavo dell'interruttore rilevamento acqua quando svitate la coppa del filtro.** [HCM01960]

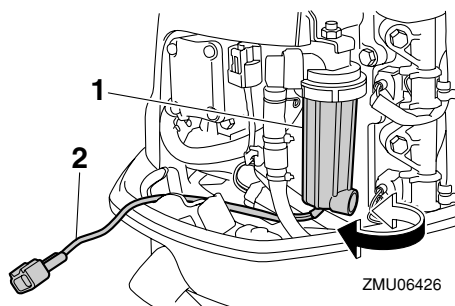

ZMU06426

1. Coppia del filtro
2. Cavo dell'interruttore rilevamento acqua
6. Scaricate l'acqua nella coppa del filtro assorbendola con uno straccio.
7. Avvitare saldamente la coppa del filtro nel suo alloggiamento. **ATTENZIONE: Attenzione a non torcere il cavo dell'interruttore rilevamento acqua quando avvitate la coppa del filtro nel**

suo alloggiamento. [HCM01970]

- Innestate saldamente l'accoppiatore dell'interruttore rilevamento acqua, fino a sentire lo scatto.

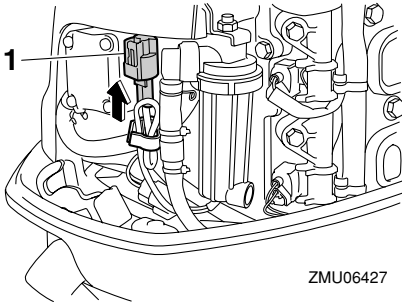

1. Accoppiatore dell'interruttore rilevamento acqua

- Bloccate con il supporto il cavo dell'interruttore rilevamento acqua.

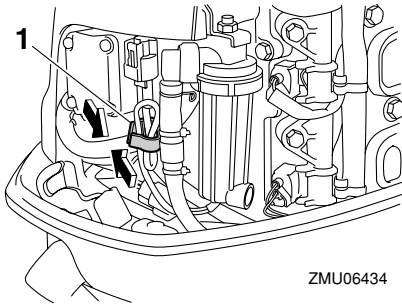

1. Supporto

10. Installate la calandra.
11. Avviate il motore e controllate che la spia di allarme del separatore d'acqua resti spenta. Dopo essere tornati in porto, fate revisionare il motore fuoribordo da un concessionario Yamaha.

HMU29542

Lo starter non funziona

Se il meccanismo di avviamento non funziona (se non riuscite ad avviare il motore con

lo starter), potete avviare il motore a mano, usando la fune di avviamento di emergenza del motore. Il motore tuttavia non può essere avviato nemmeno a mano se la tensione della batteria è troppo bassa. Se la tensione della batteria è scesa a 9 volt o meno, l'elettropompa di alimentazione non può funzionare.

HWM01022

AVVERTENZA

- Usate questa procedura solo in caso di emergenza, per rientrare al porto più vicino per le riparazioni.
- Quando usate la fune di avviamento d'emergenza per avviare il motore, il dispositivo di protezione dall'avviamento in marcia non funziona. Accertatevi che la leva del telecomando sia in folle. Altrimenti l'imbarcazione potrebbe iniziare a muoversi inaspettatamente, con il rischio di provocare un incidente.
- In navigazione, attaccate saldamente il tirante di spegnimento di emergenza del motore a un vostro indumento, oppure al braccio o alla gamba.
- Non fissate il tirante ad indumenti che potrebbero strapparsi. Disponete il tirante in modo che non possa rimanere impigliato, impedendone così il funzionamento.
- Evitate di tirare accidentalmente il tirante durante il normale funzionamento. La perdita di potenza del motore comporta la perdita di controllo del timone. Inoltre, con la perdita di potenza, l'imbarcazione potrebbe rallentare repentinamente. Questo rischierebbe di proiettare in avanti le persone e gli oggetti che si trovano a bordo.
- Controllate che non ci sia nessuno accanto a voi quando tirate la fune di av-

Riparazione dei guasti

viamiento. La sferzata potrebbe ferire qualcuno.

- Un volano in rotazione privo di protezione è estremamente pericoloso. Tenete lontani indumenti ampi ed altri oggetti quando avviate il motore. Usate la fune di avviamento di emergenza del motore solo nel modo spiegato. Non toccate il volano o altre parti in movimento mentre il motore è in moto. Non montate il meccanismo di avviamento o la calandra dopo che il motore è stato avviato.
- Non toccate la bobina di accensione, il filo della candela, il cappuccio della candela o altre parti elettriche quando state avviando o facendo funzionare il motore. Potreste ricevere una scossa elettrica.

HMU38680

Avviamento d'emergenza del motore

1. Togliete la calandra.
2. Togliete il coperchio del volano.

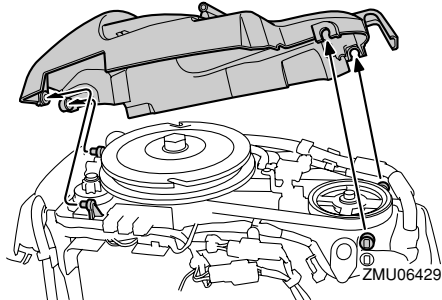

3. Preparate il motore per l'avviamento. Per maggiori informazioni, vedi a pagina 52. Accertatevi che il motore sia in folle e che la forcella sia inserita nell'interruttore di spegnimento di emergenza del motore.

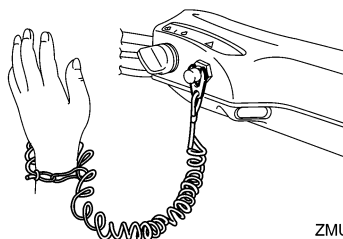
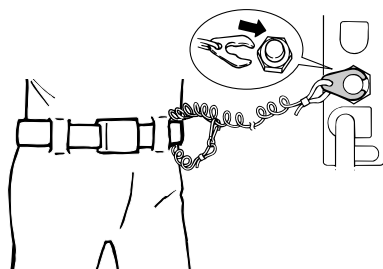

4. Accendete l'interruttore generale.

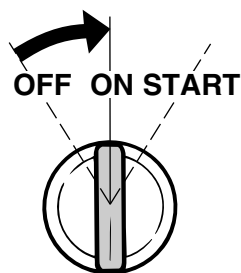

5. Inserite l'estremità annodata della fune di avviamento di emergenza del motore nell'incavo del rotore del volano ed avvolgetela attorno al volano con vari giri in senso orario.
6. Date un forte strappo deciso per avviare il motore. Ripetete se necessario. **AVVERTENZA! Non installate la calandra mentre il motore sta funzionando.** [HWM00621]

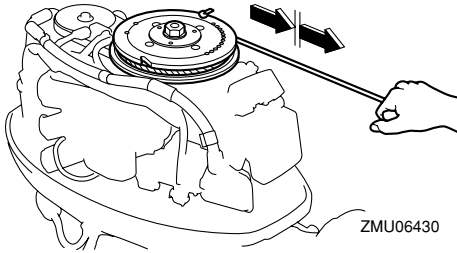

NOTA:

Il motore può essere messo in moto solo quando lo Yamaha Security System è in modo sblocco.

HMU33501

Trattamento del motore in caso di immersione

Se il motore fuoribordo è caduto in acqua, portatelo immediatamente da un concessionario Yamaha. Infatti il processo di corrosione comincia quasi subito. **ATTENZIONE: Non cercate di far funzionare il motore fuoribordo se prima non è stato completamente revisionato.** [HCM00401]



YAMAHA MOTOR CO., LTD.

Stampato in Giappone
Aprile 2009—0.1 × 1 

Stampato su carta riciclata