



**F20A
F25A
FT25B**

MANUALE DEL PROPRIETARIO

65W-28199-7C-H0

HMU25050

Leggete attentamente questo manuale del proprietario prima di usare il vostro motore fuoribordo.

Informazioni importanti sul manuale

HMU25101

Al proprietario

Grazie per avere preferito un motore fuoribordo Yamaha. Questo Manuale del proprietario contiene le informazioni indispensabili per il funzionamento, la manutenzione e la cura del motore. La comprensione approfondita di queste semplici istruzioni vi aiuterà a trarre il massimo piacere dal vostro nuovo Yamaha. Se avete domande sul funzionamento o la manutenzione del vostro motore fuoribordo non esitate a consultare un concessionario Yamaha.

In questo Manuale del proprietario le informazioni importanti vengono evidenziate nel modo seguente.



Il punto esclamativo iscritto nel triangolo significa **ATTENZIONE! SIATE VIGILANTI! L'AVVERTIMENTO RIGUARDA LA VOSTRA SICUREZZA!**

HWM00780



AVVERTENZA

Il mancato rispetto delle istruzioni etichettate come AVVERTENZA potrebbe provocare ferite gravi o la morte del pilota, delle persone a lui vicine o della persona che sta controllando o riparando il motore fuoribordo.

HCM00700

ATTENZIONE:

ATTENZIONE indica le precauzioni speciali da prendere per evitare danni al motore fuoribordo.

NOTA:

Una NOTA vi fornisce le informazioni che rendono la procedura più semplice o più chiara.

La Yamaha è continuamente impegnata a migliorare la progettazione e la qualità dei

suoi prodotti. Questo manuale contiene le informazioni più aggiornate disponibili al momento della stampa e potrebbero pertanto esservi lievi differenze tra il motore in vostro possesso e il contenuto del manuale. Per qualsiasi domanda relativa a questo manuale, vi invitiamo a consultare il vostro concessionario Yamaha.

Per garantirne una lunga durata, Yamaha raccomanda di usare il prodotto ed eseguirne i controlli periodici specificati e la manutenzione attenendosi strettamente alle istruzioni contenute nel manuale del proprietario. Vogliate notare che, se non vi attenete a queste istruzioni, non solo rischiate di danneggiare il prodotto, ma anche di invalidarne la garanzia.

In alcuni paesi, le leggi o le regolamentazioni limitano l'uscita del prodotto dal paese in cui è stato acquistato, e potrebbe risultare impossibile registrarlo nel paese di destinazione. Inoltre la garanzia potrebbe non essere applicabile in certe regioni. Se prevedete di portare il prodotto in un altro paese, consultate il concessionario presso cui lo avete acquistato per ulteriori informazioni.

Se il prodotto è stato acquistato di seconda mano, consultate il concessionario più vicino per registrarvi come cliente e potere usufruire dei servizi specificati.

NOTA:

Come base per le spiegazioni e le illustrazioni di questo manuale è stato usato il modello F20AET, F25AMH, F25AE, F25AET, FT25BET e i suoi accessori standard. È possibile che alcune parti non riguardino il modello in vostro possesso.

Informazioni importanti sul manuale

HMU25120

**F20A, F25A, FT25B
MANUALE DEL PROPRIETARIO
©2006 Yamaha Motor Co., Ltd.
Prima Edizione, marzo 2006**

Tutti i diritti riservati.

Qualsiasi riproduzione o uso non autorizzato

senza il permesso scritto di

Yamaha Motor Co., Ltd.

sono espressamente vietati.

Stampato in Giappone

Informazioni generali	1	del motore	13
Casella per numero di matricola del motore	1	Pulsante di spegnimento del motore	14
Numero di matricola del motore fuoribordo	1	Maniglia dello starter manuale	14
Numero della chiave	1	Interruttore generale	14
Etichetta CE	1	Registro frizione del timone	15
Informazioni sul controllo delle emissioni	2	Interruttore PTT sul telecomando o la barra di governo	15
Modelli SAV	2	Interruttore PTT sulla bacinella del motore	15
Informazioni sulla sicurezza	2	Pinna direzionale con anodo	16
Etichette importanti	4	Pinna direzionale	16
Etichette di avvertenza	4	Asta di trim (perno di tilt)	17
Etichette Attenzione	4	Meccanismo di blocco/sblocco tilt ...	17
Istruzioni per fare rifornimento	4	Manopola di supporto tilt	17
Benzina	5	Barra di supporto tilt	17
Olio motore	5	Leva(e) di aggancio/sgancio calandra (del tipo da ruotare)	18
Caratteristiche della batteria	6	Dispositivo di lavaggio	18
Caratteristiche tecniche della batteria	6	Spia di allarme	18
Senza raddrizzatore o raddrizzatore/regolatore	6	Sistema d'allarme	18
Allarme surriscaldamento motore ...		Allarme per bassa pressione olio ...	19
Scelta dell'elica	6	Funzionamento	20
Protezione dall'avviamento in marcia	8	Installazione	20
Componenti di base	9	Montare il motore fuoribordo	20
Componenti principali	9	Come assicurare il motore fuoribordo	21
Serbatoio del carburante	10	Rodaggio del motore	22
Giunto del carburante	10	Procedura per i modelli a 4 tempi ...	22
Indicatore di livello del carburante	10	Controlli prima dell'uso	23
Tappo del serbatoio del carburante	10	Carburante	23
Vite di sfiato dell'aria	10	Comandi	23
Telecomando	10	Motore	23
Leva del telecomando	11	Controllo del livello dell'olio motore	23
Levetta di blocco del folle	11	Fare rifornimento di carburante	24
Leva di accelerazione in folle	11	Funzionamento del motore	24
Barra di governo	12	Alimentazione del carburante (serbatoio portatile)	24
Leva del cambio	12	Avviamento del motore	25
Impugnatura della manetta del gas	12	Riscaldare il motore	28
Indicatore di accelerazione	12	Modelli ad avviamento manuale e ad avviamento elettrico	28
Registro frizione dell'acceleratore ...	13	Innestare le marce	28
Interruttore a tirante di spegnimento			

Indice

Marcia avanti (modelli con barra di governo e telecomando)	29	Lavaggio del piede	48
Retromarcia (modelli con sicura automatica di retromarcia e Trim-Tilt elettroidraulico)	29	Pulizia del motore fuoribordo	49
Retromarcia (modelli con tilt manuale e tilt idraulico)	30	Controllo della superficie verniciata del motore	49
Arrestare il motore	31	Manutenzione periodica	49
Procedura	31	Pezzi di ricambio	49
Assetto del motore fuoribordo	32	Tabella di manutenzione	50
Regolazione dell'angolo di trim per i modelli con tilt manuale	32	Tabella di manutenzione (supplementare)	51
Regolazione dell'angolo di trim	33	Ingrassaggio	52
Regolazione dell'assetto dell'imbarcazione	34	Pulizia e regolazione della candela	53
Sollevare e abbassare il motore	35	Controllo dell'impianto del carburante	54
Procedura per sollevare il motore (modelli con tilt manuale)	35	Controllo del filtro del carburante	55
Procedura per sollevare il motore (Modelli con Trim-Tilt elettroidraulico / modelli con Tilt elettroidraulico)	36	Pulizia del filtro del carburante	55
Procedura per abbassare il motore (modelli con tilt manuale)	37	Controllo del minimo	56
Procedura per abbassare il motore (Modelli con Trim-Tilt elettroidraulico / modelli con Tilt elettroidraulico)	37	Cambio dell'olio motore	56
Navigazione in acque basse	38	Controllo di cavi e connettori	58
Navigazione in acque basse (modelli con tilt manuale)	38	Perdite scarico	58
Modelli con Trim-Tilt elettroidraulico / modelli con tilt idraulico	40	Perdite acqua	59
Navigazione in altre condizioni	41	Perdite d'olio motore	59
Manutenzione	42	Controllo del Trim-Tilt elettroidraulico / Tilt elettroidraulico	59
Caratteristiche tecniche	42	Controllo dell'elica	59
Trasporto e conservazione del motore fuoribordo	44	Togliere l'elica	60
Modelli con fascetta a vite	45	Installazione dell'elica	61
Conservazione del motore fuoribordo	45	Cambio dell'olio per ingranaggi	61
Procedura	46	Pulizia del serbatoio carburante	62
Lubrificazione	47	Controllo e sostituzione degli anodi	63
Manutenzione della batteria	47	Controllo della batteria (per i modelli ad avviamento elettrico)	64
		Collegare la batteria	65
		Scollegare la batteria	65
		Controllo della calandra	66
		Rivestimento della carena	66
		Riparazione dei guasti	67
		Individuazione dei guasti	67
		Interventi temporanei d'emergenza	71
		Danni causati da collisione	71
		Sostituzione del fusibile	71
		Il Trim-Tilt elettroidraulico / Tilt	

elettroidraulico non funziona.....	71
Lo starter non funziona	72
Avviamento d'emergenza del motore.....	72
Trattamento del motore in caso di immersione	74
Procedura	74

Informazioni generali

HMU25170

Casella per numero di matricola del motore

HMU25183

Numero di matricola del motore fuoribordo

Il numero di matricola del motore fuoribordo è stampato sull'etichetta incollata sulla staffa di bloccaggio sinistra.

Appuntate negli spazi previsti il numero di matricola del vostro motore fuoribordo affinché vi sia più facile ordinare i pezzi di ricambio presso il vostro concessionario Yamaha, oppure come riferimento in caso di furto del vostro motore fuoribordo.

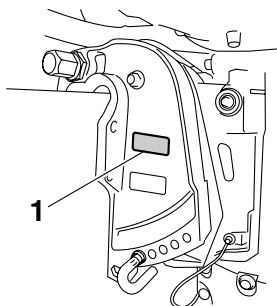

ZMU02638

1. Posizione del numero di matricola del motore fuoribordo

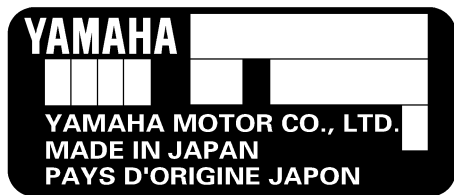

ZMU01692

HMU25190

Numero della chiave

Se il motore è dotato di interruttore generale

a chiave, il numero di matricola della chiave è stampigliato sulla chiave stessa, come mostrato nell'illustrazione. Appuntate questo numero nello spazio previsto, come riferimento qualora doveste aver bisogno di una nuova chiave.



ZMU01693

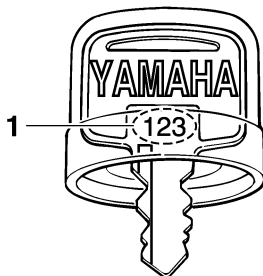

ZMU01694

1. Numero della chiave

HMU25202

Etichetta CE

I motori ai quali è applicata questa etichetta sono conformi a certe disposizioni della direttiva Macchine del Parlamento europeo. Vedi l'etichetta e la dichiarazione di conformità CE per maggiori spiegazioni.

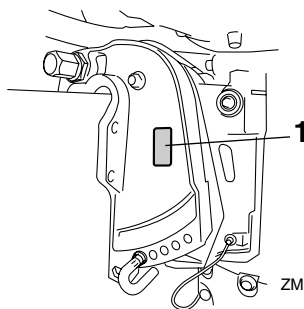

ZMU04946

1. Posizione dell'etichetta CE

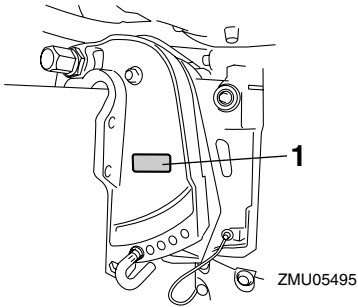

1. Posizione dell'etichetta CE

di controllo delle emissioni

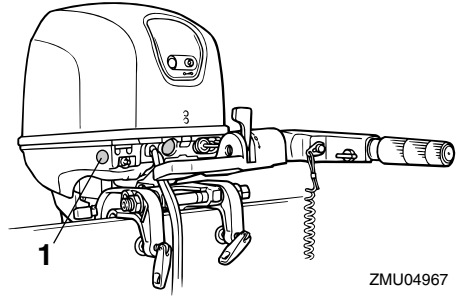

1. Posizione etichetta omologazione

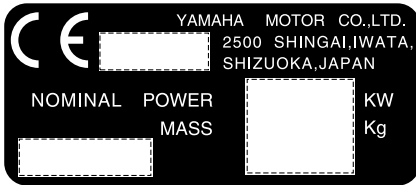

ZMU01696

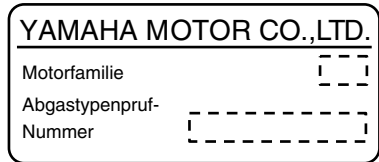

ZMU04492

HMU25221

Informazioni sul controllo delle emissioni

HMU25351

Modelli SAV

I motori ai quali è applicata l'etichetta sotto riprodotta sono conformi ai regolamenti SAV (i regolamenti svizzeri sulle emissioni degli scarichi per la navigazione nelle acque costiere svizzere).

Etichetta d'omologazione del certificato

Etichetta dei requisiti per il carburante



ZMU04494

HMU25371

⚠ Informazioni sulla sicurezza

- Prima di montare o far funzionare il motore fuoribordo, leggete completamente questo manuale. La sua lettura vi fornirà una comprensione del motore e del suo funzionamento.
- Prima di usare l'imbarcazione, leggete tutti

Informazioni generali

i manuali del proprietario o del pilota forniti insieme ad essa e tutte le etichette. Accertatevi di avere ben compreso ciascuna parte prima di servirvene.

- Non montate sull'imbarcazione un motore fuoribordo troppo potente. Una potenza eccessiva potrebbe dar luogo alla perdita di controllo dell'imbarcazione. La potenza nominale del fuoribordo dovrebbe essere pari o inferiore alla capacità nominale dei cavalli vapore dell'imbarcazione. Se tale capacità nominale vi è sconosciuta, consultate il concessionario o il fabbricante dell'imbarcazione.
- Non fate modifiche al fuoribordo. Le modifiche potrebbero rendere il motore inadatto all'uso o insicuro.
- La scelta e l'uso di un'elica inadatta possono non solo provocare danni al motore, ma anche un consumo di carburante eccessivo. Consultate il vostro concessionario per l'uso corretto.
- Non pilotate mai dopo avere bevuto alcolici o assunto droghe. Il 50% circa degli incidenti di navigazione è provocato da uno stato fisico alterato.
- Dovete avere a bordo altrettanti giubbotti salvagente omologati quanti sono i passeggeri. Una buona idea è quella di indossarne uno quando si naviga. Quanto meno, i bambini e le persone che non sanno nuotare dovrebbero sempre indossare il giubbotto salvagente, e tutti dovrebbero indossarlo quando le condizioni di navigazione sono potenzialmente pericolose.
- La benzina è altamente infiammabile e i suoi vapori sono infiammabili ed esplosivi. Manipolate e conservate la benzina con la massima attenzione. Accertatevi che non vi siano gas, vapori o perdite di carburante prima di avviare il motore.
- Questo prodotto emette gas di scarico che contengono monossido di carbonio, un gas incolore e inodore che può provocare danni al cervello o morte se viene inalato. Tra i sintomi vi sono nausea, vertigini e sonnolenza. Ventilare bene il pozzetto e le cabine. Evitate di bloccare gli orifici di scarico.
- Prima di avviare il motore, controllate che l'acceleratore, il cambio e il timone funzionino bene.
- Durante la marcia, fissate saldamente il tirante dell'interruttore di spegnimento di emergenza del motore a un vostro indumento, oppure al braccio o alla gamba. Qualora doveste accidentalmente perdere la presa sul timone, il tirante uscirà dall'interruttore, facendo arrestare il motore.
- Imparate le leggi della navigazione e i regolamenti della località in cui navigate, e rispettatele.
- Informatevi sul tempo. Controllate le previsioni del tempo prima di navigare. Evitate di navigare con cattivo tempo.
- Comunicate a qualcuno dove state andando: lasciate un piano di navigazione ad una persona responsabile. Non dimenticate di annullarlo dopo il vostro ritorno.
- Date prova di buon senso e di capacità di giudizio quando navigate. Riconoscete le vostre capacità ed accertatevi di avere ben capito come si comporta la vostra imbarcazione nelle diverse condizioni di navigazione che potreste dover affrontare. Restate entro i vostri limiti e quelli dell'imbarcazione. Andate sempre a regimi sicuri e tenete d'occhio la presenza di eventuali ostacoli e di altre imbarcazioni.
- Durante il funzionamento del motore badate sempre alla presenza di nuotatori.
- State lontani dalle acque in cui vi sono ba-

gnanti.

- Quando vi è un nuotatore in acqua in prossimità dell'imbarcazione, mettete in folle e spegnete il motore.
- Non smaltite in modo illegale i contenitori vuoti usati per il cambio o il rabbocco dell'olio. Per il loro corretto smaltimento, consultate il concessionario presso cui avete acquistato l'olio.
- Quando cambiate gli oli di lubrificazione del prodotto (olio motore o olio per ingranaggi), accertatevi di averne asciugato bene tutti gli schizzi. Non versate mai l'olio senza usare un imbuto o un dispositivo simile. Se necessario, verificate con il concessionario la procedura di cambio idonea.
- Non smaltite mai il prodotto in modo illegale. Yamaha raccomanda di consultare il concessionario sulla prassi di smaltimento del prodotto.

HMU25382

Etichette importanti

HMU25395

Etichette di avvertenza

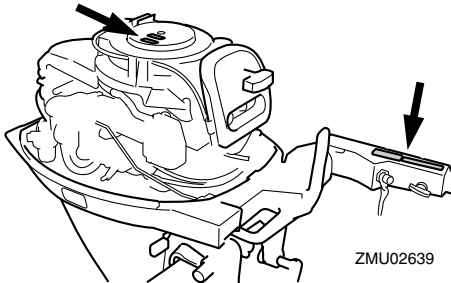

HMU25401

Etichetta

HWM01260

AVVERTENZA

- Prima di avviare il motore, accertatevi che il cambio sia in folle. (tranne 2 HP)
- Non toccate o togliete parti elettriche

quando avviate il motore o mentre funziona.

- Mentre il motore funziona, tenete lontano dal volano e dalle altre parti in movimento le mani, i capelli e gli abiti.

HMU25431

Etichetta

HWM01300

AVVERTENZA

- Questo motore è dotato di un dispositivo di partenza in folle.
- Il motore non parte se il cambio non si trova in folle.

HMU25465

Etichette Attenzione

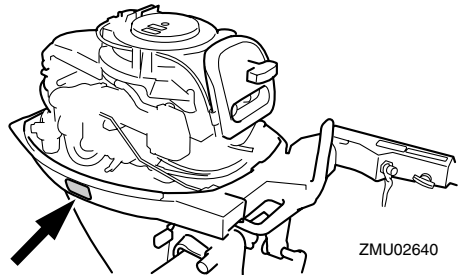

HMU25473

Etichetta

HCM01191

ATTENZIONE:

Trasportate e conservate il motore solo come illustrato. Altrimenti il motore potrebbe essere danneggiato dalle perdite d'olio.

HMU25540

Istruzioni per fare rifornimento

HWM00010

AVVERTENZA

LA BENZINA E I SUOI VAPORI SONO ALTAMENTE INFIAMMABILI ED ESPLOSIVI!

- Non fumate mentre fate rifornimento, e state lontani da scintille, fiamme o altre

Informazioni generali

fonti di accensione.

- Prima di fare rifornimento, spegnete il motore.
- Fate rifornimento in un luogo ben ventilato. Riempite i serbatoi portatili fuori dall'imbarcazione.
- Badate a non schizzare benzina. Qualora dovesse accadere, asciugate subito gli schizzi con stracci asciutti.
- Non riempite in eccesso il serbatoio del carburante.
- Dopo avere completato il rifornimento chiudete bene il tappo del serbatoio.
- Qualora dovesse capitarvi di ingoiare benzina o di aspirare una forte quantità di vapori, o se la benzina vi schizza negli occhi, consultate immediatamente un medico.
- Lavate subito la pelle con acqua e sapone in caso di contatto con la benzina. Cambiatevi i vestiti se vi siete schizzati.
- Per evitare scintille elettrostatiche, toccate l'ugello del carburante con l'apertura del serbatoio o con un imbuto.

HCM00010

ATTENZIONE:

Usate unicamente benzina nuova e pulita, che sia stata conservata in serbatoi puliti e non sia stata contaminata da acqua o da corpi estranei.

HMU25580

Benzina

Benzina consigliata:

Benzina normale senza piombo con numero di ottano minimo 90 (numero di ottano alla pompa).

Se si verificano detonazioni o il motore batte in testa, usate una marca diversa di benzina oppure benzina super senza piombo.

HMU25683

Olío motore

Olío motore raccomandato:

Olío per motori fuoribordo a 4 tempi con una combinazione delle seguenti classificazioni d'olío SAE e API

Tipo SAE dell'olío motore:

10W-30 o 10W-40

Grado API dell'olío motore:

SE, SF, SG, SH, SJ, SL

Quantità d'olío motore (filtro dell'olío escluso):

F20AET 1.7 L (1.80 US qt) (1.50 Imp.qt)

F25AE 1.7 L (1.80 US qt) (1.50 Imp.qt)

F25AET 1.7 L (1.80 US qt) (1.50 Imp.qt)

F25AMH 1.7 L (1.80 US qt) (1.50 Imp.qt)

FT25BET 1.9 L (2.01 US qt) (1.67 Imp.qt)

NOTA:

Se non è disponibile olío motore della gradazione consigliata, scegliete una alternativa nella tabella seguente, in base alle temperature medie della vostra zona.

Informazioni generali

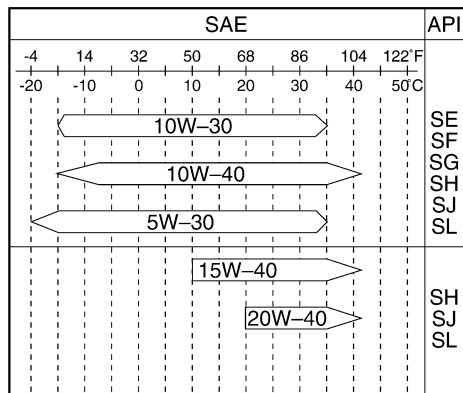

ZMU05192

HCM01050

ATTENZIONE:

Tutti i motori a 4 tempi sono consegnati dalla fabbrica privi di olio motore.



ZMU01710

HMU25690

Caratteristiche della batteria

HCM01060

ATTENZIONE:

Non usate batterie non conformi alla capacità specificata. Se usate una batteria non rispondente alle caratteristiche, l'impianto elettrico potrebbe funzionare male o risultare sovraccarico, rischiando di danneggiarsi.

Per i modelli ad avviamento elettrico, sce-

gliete una batteria che presenti le caratteristiche seguenti.

HMU25720

Caratteristiche tecniche della batteria

Amperaggio minimo per avviamento a freddo (CCA/EN):

F20AET 347.0 A

F25AE 347.0 A

F25AET 347.0 A

FT25BET 347.0 A

Capacità nominale minima (20HR/IEC):

F20AET 40.0 Ah

F25AE 40.0 Ah

F25AET 40.0 Ah

FT25BET 40.0 Ah

HMU25730

Senza raddrizzatore o raddrizzatore/regolatore

HCM01090

ATTENZIONE:

Ai modelli privi di raddrizzatore o di regolatore del raddrizzatore non può essere collegata una batteria.

Se volete usare una batteria con modelli privi di raddrizzatore o raddrizzatore/regolatore, installate un raddrizzatore/regolatore opzionale.

Se con i modelli summenzionati usate una batteria sigillata, rischiate di abbreviare in modo significativo la durata della batteria.

Con i modelli summenzionati, installate un raddrizzatore/regolatore opzionale oppure usate accessori tarati per sopportare 18 volt o più. Consultate il vostro concessionario Yamaha per le spiegazioni relative all'installazione di un raddrizzatore/regolatore opzionale.

HMU25742

Scelta dell'elica

Le prestazioni del vostro motore fuoribordo

Informazioni generali

dipenderanno in larga misura dall'elica che sceglierete, dato che una scelta sbagliata può pregiudicarne il rendimento e danneggiarlo in modo grave. Il regime del motore dipende dalla misura dell'elica e dalla portata della barca. Se il regime è troppo alto o troppo basso per un buon rendimento del motore, questo può avere su di esso delle ripercussioni negative.

Sui motori fuoribordo Yamaha sono montate eliche scelte per funzionare in modo ottimale in una serie di applicazioni; tuttavia possono esservi circostanze in cui un'elica di passo diverso potrebbe essere più adatta. Se il peso complessivo a pieno carico è maggiore, un'elica di passo inferiore risulterà più adatta perché consente di mantenere il regime corretto. Invece un'elica di passo maggiore è più adatta per un minor peso complessivo a pieno carico.

I concessionari Yamaha dispongono di un'ampia gamma di eliche, e potranno consigliarvi ed installare sul vostro motore fuoribordo l'elica più adatta all'uso che ne fate.

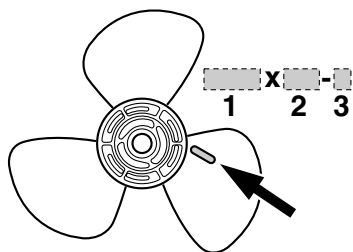

ZMU04604

1. Diametro dell'elica (in pollici)
2. Passo dell'elica (in pollici)
3. Tipo di elica (marca dell'elica)

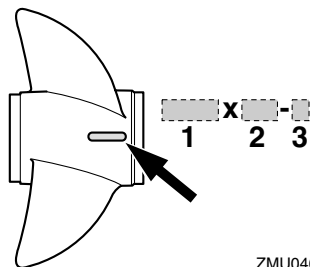

ZMU04605

1. Diametro dell'elica (in pollici)
2. Passo dell'elica (in pollici)
3. Tipo di elica (marca dell'elica)

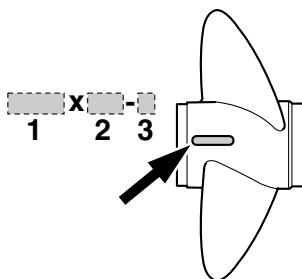

ZMU04606

1. Diametro dell'elica (in pollici)
2. Passo dell'elica (in pollici)
3. Tipo di elica (marca dell'elica)

NOTA:

Scegliete un'elica che, a tutto gas e con l'imbarcazione a pieno carico, consenta al motore di tenere un regime medio o medio alto. Se determinate condizioni di funzionamento, come un carico ridotto dell'imbarcazione, fanno sì che i giri al minuto del motore superino il massimo consigliato, riducete il gas per evitare che il motore vada fuori giri.

Per le istruzioni su come smontare e installare l'elica, vedi a pagina 59.

HMU25760

Protezione dall'avviamento in marcia

I motori fuoribordo Yamaha sui quali è affissa l'etichetta raffigurata o i telecomandi approvati Yamaha sono dotati di dispositivi di protezione dall'avviamento in marcia. Grazie a questo dispositivo, il motore può essere avviato solo quando è in folle. Mettete sempre in folle prima di avviare il motore.

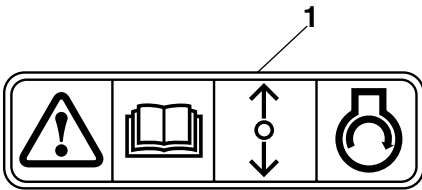

ZMU01713

1. Etichetta Protezione dall'avviamento in marcia

Componenti di base

HMU25799

Componenti principali

NOTA:

* Possono non corrispondere all'illustrazione; inoltre è possibile che non siano inclusi come dotazione standard in tutti i modelli.

F20A, F25A, FT25B

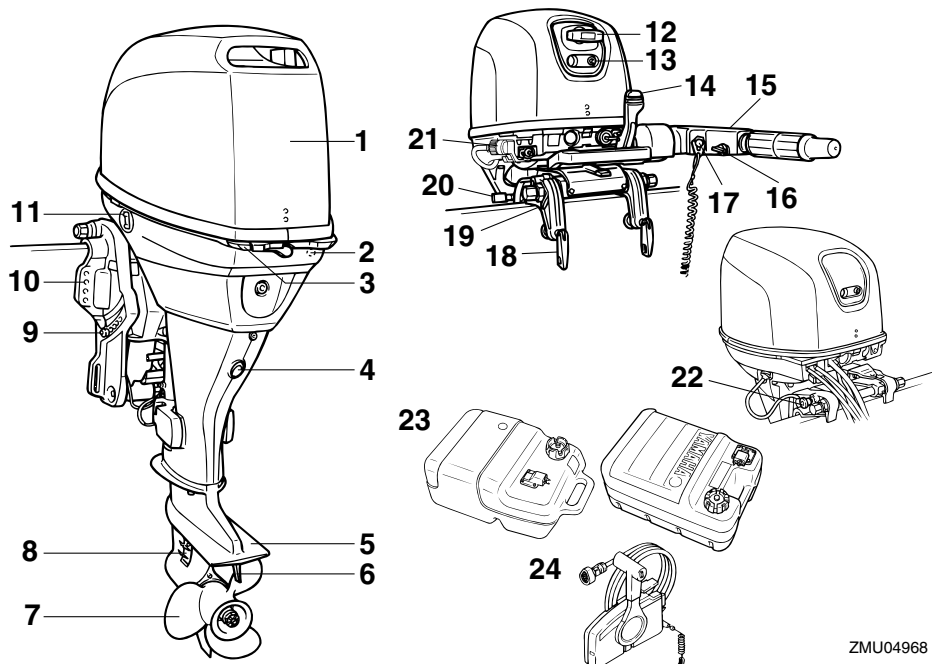

ZMU04968

1. Calandra
2. Uscita di controllo dell'acqua di raffreddamento
3. Leva(e) di aggancio/sgancio calandra
4. Vite di scarico
5. Piastra anticavitazione
6. Pinna direzionale (anodo)
7. Elica
8. Entrata dell'acqua di raffreddamento
9. Asta di trim*
10. Staffa di bloccaggio
11. Interruttore PTT*
12. Maniglia dello starter manuale*
13. Spia di allarme

14. Posizione del numero di matricola del motore fuoribordo*
15. Barra di governo*
16. Registro frizione dell'acceleratore*
17. Pulsante di spegnimento del motore/Interruttore a tirante di spegnimento del motore*
18. Maniglia d'aggancio dello specchio di poppa*
19. Attacco della fune di avviamento
20. Leva di blocco/sblocco tilt*
21. Dispositivo di lavaggio*
22. Manopola di supporto tilt*
23. Serbatoio del carburante*
24. Scatola del telecomando (montaggio laterale)*

HMU25802

Serbatoio del carburante

Se il vostro modello è dotato di serbatoio del carburante portatile, la sua funzione è la seguente.

HWM00020

AVVERTENZA

Il serbatoio del carburante fornito con il motore è destinato ad essere usato esclusivamente con esso e non deve essere usato come contenitore per la conservazione del carburante. Gli utenti commerciali devono conformarsi ai pertinenti regolamenti di licenza od omologazione da parte delle autorità.

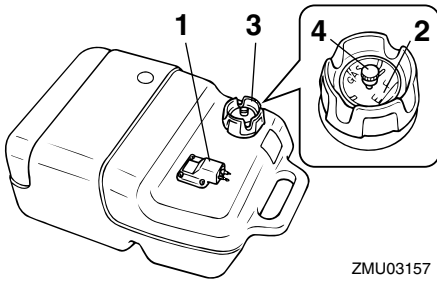

ZMU03157

1. Giunto del carburante
2. Indicatore di livello del carburante
3. Tappo del serbatoio carburante
4. Vite di sfiato dell'aria

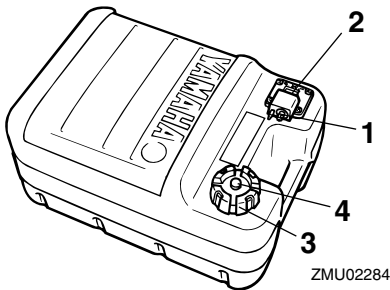

ZMU02284

1. Giunto del carburante

2. Indicatore di livello del carburante
3. Tappo del serbatoio carburante
4. Vite di sfiato dell'aria

HMU25830

Giunto del carburante

Questo giunto serve per collegare il condotto del carburante.

HMU25841

Indicatore di livello del carburante

Questo indicatore è situato sul tappo del serbatoio del carburante oppure alla base del giunto del carburante. Esso indica quanto carburante resta approssimativamente nel serbatoio.

HMU25850

Tappo del serbatoio del carburante

Questo tappo chiude il serbatoio del carburante. Togliendolo, potete riempire di carburante il serbatoio. Per togliere il tappo, ruotatelo in senso antiorario.

HMU25860

Vite di sfiato dell'aria

Questa vite si trova sul tappo del serbatoio del carburante. Per allentarla, ruotatela in senso antiorario.

HMU26180

Telecomando

La leva del telecomando aziona sia il cambio che l'acceleratore. Gli interruttori elettrici si trovano sulla scatola del telecomando.

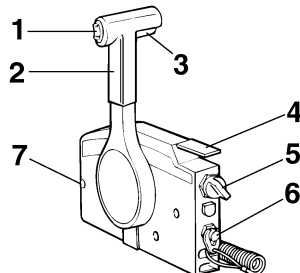

ZMU01723

1. Interruttore PTT

Componenti di base

2. Leva del telecomando
3. Levetta di blocco del folle
4. Leva di accelerazione in folle
5. Interruttore generale / interruttore dello starter
6. Interruttore a tirante di spegnimento del motore
7. Registro frizione dell'acceleratore

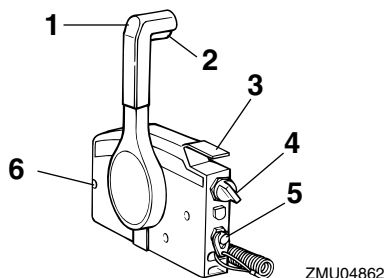

1. Leva del telecomando
2. Levetta di blocco del folle
3. Leva di accelerazione in folle
4. Interruttore generale / interruttore dello starter
5. Interruttore a tirante di spegnimento del motore
6. Registro frizione dell'acceleratore

HMU26190

Leva del telecomando

Spostando la leva dalla posizione folle in avanti si innesta la marcia avanti. Spostandola indietro dalla posizione folle si innesta la retromarcia. Il motore continua a girare al minimo finché la leva non viene spostata di circa 35° (si avverte un fermo). Spostando la leva ancora più in avanti, il gas si apre e il motore comincia ad accelerare.

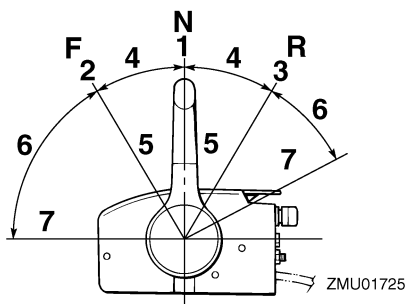

1. Folle "N"
2. Marcia avanti "F"
3. Retromarcia "R"
4. Cambio
5. Tutto chiuso
6. Acceleratore
7. Tutto aperto

HMU26201

Levatta di blocco del folle

Per cambiare da folle, tirate prima su la levatta di blocco del folle.

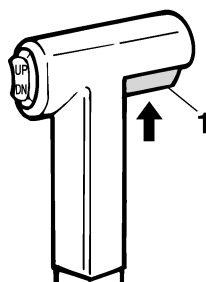

1. Levatta di blocco del folle

HMU26211

Leva di accelerazione in folle

Per aprire il gas senza innestare la marcia avanti o la retromarcia, mettete in folle la leva del telecomando e sollevate la leva di accelerazione in folle.

NOTA:

La leva di accelerazione in folle funziona

Componenti di base

solo quando la leva del telecomando è in folle. La leva del telecomando funziona solo quando la leva di accelerazione in folle è in posizione chiusa.

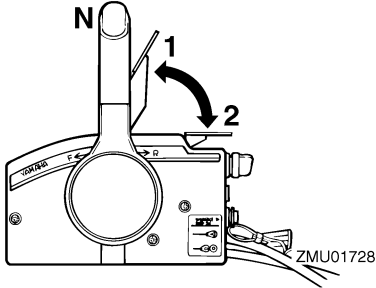

1. Tutto aperto
2. Tutto chiuso

HMU25911

Barra di governo

Per cambiare direzione, spostate la barra di governo verso sinistra o verso destra, come necessario.

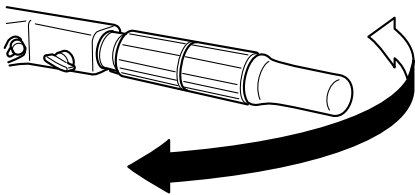

HMU25922

Leva del cambio

Tirando la leva del cambio verso di voi innestate la marcia avanti e l'imbarcazione si muove in avanti. Spingendo la leva lontano da voi innestate la retromarcia e l'imbarcazione si muove all'indietro.

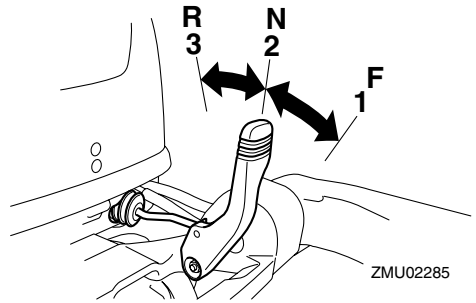

1. Marcia avanti "F"
2. Folle "N"
3. Retromarcia "R"

HMU25941

Impugnatura della manetta del gas

L'impugnatura della manetta del gas si trova sulla barra di governo. Ruotatela in senso antiorario per aumentare la velocità e in senso orario per diminuirla.

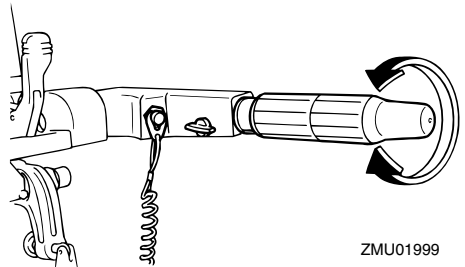

HMU25961

Indicatore di accelerazione

La curva di consumo carburante sull'indicatore di accelerazione mostra la quantità di carburante relativa consumata per ciascuna posizione farfalla. Scegliete la posizione che vi offre le migliori prestazioni ed economia di carburante per il funzionamento desiderato.

Componenti di base

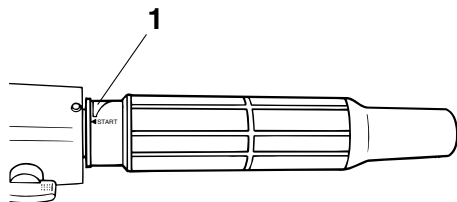

ZMU02286

1. Indicatore di accelerazione

HMU25971

Registro frizione dell'acceleratore

Un dispositivo di frizione permette di regolare la resistenza del movimento dell'impugnatura della manetta del gas o della leva del telecomando e può essere regolato in base alle preferenze del pilota.

Per aumentare la resistenza, girate il registro in senso orario. Per diminuire la resistenza, girate il registro in senso antiorario.

HWM00031

AVVERTENZA

Non serrate eccessivamente il registro frizione. Se la resistenza è eccessiva, potrebbe risultare difficile spostare la leva del telecomando oppure l'impugnatura della manetta del gas, con conseguente rischio di incidente.

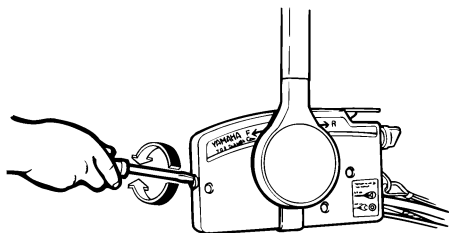

ZMU01714

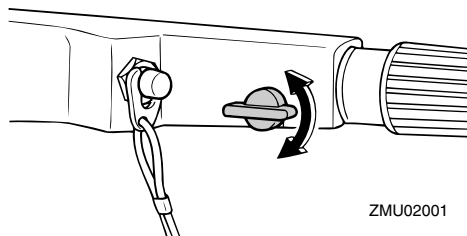

ZMU02001

Quando desiderate un regime costante, serrate il dispositivo di regolazione per mantenere la posizione di gas desiderata.

HMU25990

Interruttore a tirante di spegnimento del motore

Perché il motore funzioni, la forcella deve essere inserita nell'interruttore di spegnimento di emergenza del motore. Il tirante deve essere attaccato ad una parte solida degli indumenti del pilota, oppure al braccio o alla gamba. Se il pilota cade fuori bordo o gli sfugge il timone di mano, il tirante farà uscire la forcella dall'interruttore, facendo spegnere il motore. Questo serve per evitare che l'imbarcazione si allontani col motore acceso.

HWM00120

AVVERTENZA

- Durante la marcia, fissate saldamente il tirante dell'interruttore di spegnimento di emergenza del motore a un vostro indumento, oppure al braccio o alla gamba.
- Non fissate il tirante ad indumenti che potrebbero strapparsi. Sistemate il tirante in modo tale che non possa rimanere impigliato, impedendone così il funzionamento.
- Evitate di tirare accidentalmente il tirante durante il normale funzionamento. La perdita di potenza del motore

comporta la perdita di controllo del timone. Inoltre, con la perdita di potenza, l'imbarcazione potrebbe rallentare repentinamente. Questo rischierebbe di proiettare in avanti le persone e gli oggetti che si trovano a bordo.

NOTA:

Il motore non parte se la forcella è stata tolta.

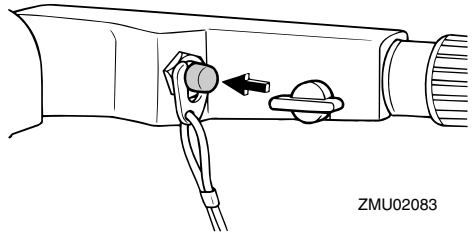

ZMU02083

HMU26070

Maniglia dello starter manuale

Per avviare il motore, estraete dapprima la maniglia lentamente, fino a sentire una certa resistenza. Da quella posizione, tirate la maniglia rapidamente e con decisione per mettere in moto il motore.

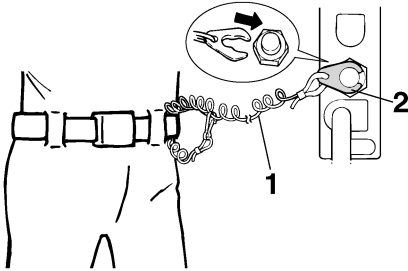

ZMU01716

1. Tirante
2. Piastrina di blocco

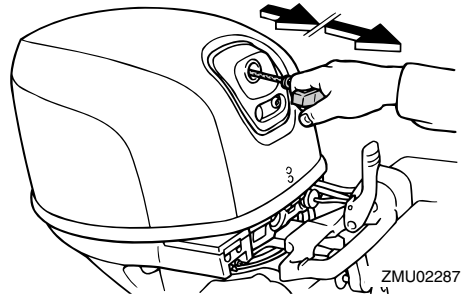

ZMU02287

HMU26090

Interruttore generale

L'interruttore generale controlla l'impianto di accensione; qui di seguito ne descriviamo il funzionamento.

● "OFF" (off)

Quando l'interruttore generale è in posizione "OFF" (off), i circuiti elettrici sono spenti e la chiave può essere tolta.

● "ON" (on)

Quando l'interruttore generale è in posizione "ON" (on), i circuiti elettrici sono accesi e la chiave non può essere tolta.

● "START" (start)

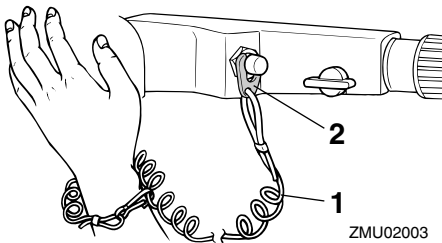

ZMU02003

1. Tirante
2. Piastrina di blocco

HMU26001

Pulsante di spegnimento del motore

Premendo questo pulsante, il circuito d'accensione si apre e il motore si spegne.

Componenti di base

Quando l'interruttore generale è in posizione "START" (start), il motorino d'avviamento gira per avviare il motore. Quando la lasciate andare, la chiave ritorna automaticamente nella posizione "ON" (on).

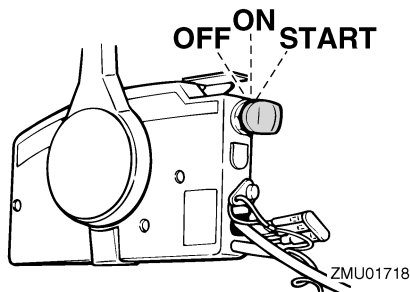

HMU26122

Registro frizione del timone

Un dispositivo di frizione crea una resistenza regolabile al meccanismo del timone e può essere regolato in base alle preferenze del pilota. Una vite o bullone di regolazione si trova sulla staffa girevole.

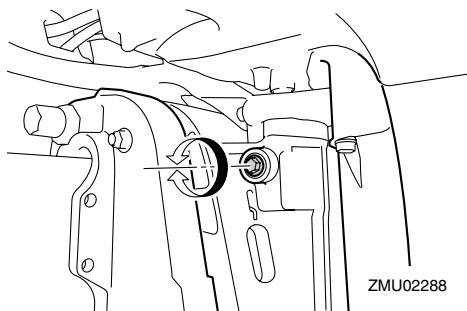

Per aumentare la resistenza, girate il registro in senso orario.

Per diminuire la resistenza, girate il registro in senso antiorario.

HWM00040



Non serrate eccessivamente il registro frizione. Se la resistenza è eccessiva, diventa difficile virare e questo potrebbe

provocare un incidente.

HMU26141

Interruttore PTT sul telecomando o la barra di governo

L'impianto di Trim-Tilt elettroidraulico regola l'angolazione del motore fuoribordo rispetto allo specchio di poppa. Premendo l'interruttore "UP" (up), il motore fuoribordo viene messo in assetto e poi sollevato. Premendo l'interruttore "DN" (down), il motore fuoribordo viene abbassato e messo in assetto. Quando lasciate andare l'interruttore, il motore fuoribordo si arresta nella posizione in cui si trova.

NOTA:

Per le istruzioni per l'uso dell'interruttore PTT, vedi alle pagine 32 e 35.

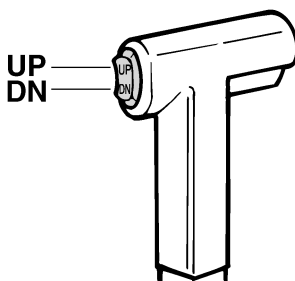

HMU26151

Interruttore PTT sulla bacinella del motore

L'interruttore PTT si trova sul fianco della bacinella. Premendo l'interruttore "UP" (up), il motore fuoribordo viene messo in assetto e poi sollevato. Premendo l'interruttore "DN" (down), il motore fuoribordo viene abbassato e messo in assetto. Quando lasciate andare l'interruttore, il motore fuoribordo si arresta

Componenti di base

nella posizione in cui si trova.

HWM01030

AVVERTENZA

Usate l'interruttore PTT situato sulla bacinella solo quando l'imbarcazione è completamente ferma a motore spento. Cercando di usare questo interruttore mentre l'imbarcazione è in movimento aumentereste il rischio di cadere fuori bordo e potreste distrarre il pilota, aumentando anche così il rischio di collisione con un'altra imbarcazione o un ostacolo.

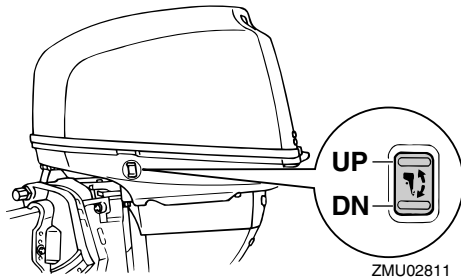

NOTA:

Per le istruzioni per l'uso dell'interruttore PTT, vedi a pagina 35.

HMU26241

Pinna direzionale con anodo

La pinna direzionale va regolata in modo che il timone possa essere ruotato sia a destra che a sinistra applicando la stessa forza.

HWM00840

AVVERTENZA

Una pinna direzionale mal regolata potrebbe causare difficoltà di governo. Fate sempre una prova di funzionamento dopo che la pinna direzionale è stata installata o sostituita, per verificare che il timone sia in ordine. Non dimenticate di serrare il bullone dopo avere regolato la

pinna direzionale.

Se l'imbarcazione tende a sinistra (babordo), ruotate l'estremità posteriore della pinna direzionale verso sinistra, "A" nell'illustrazione. Se l'imbarcazione tende a destra (tribordo), ruotate l'estremità posteriore della pinna direzionale verso destra, "B" nell'illustrazione.

HCM00840

ATTENZIONE:

La pinna direzionale serve anche da anodo per proteggere il motore dalla corrosione elettrochimica. Non verniciate mai la pinna direzionale, altrimenti non potrà fungere da anodo.

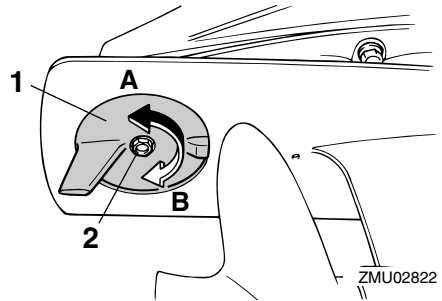

1. Pinna direzionale
2. Bullone

HMU26250

Pinna direzionale

La pinna direzionale va regolata in modo che il timone possa essere ruotato sia a destra che a sinistra applicando la stessa forza.

HWM00840

AVVERTENZA

Una pinna direzionale mal regolata potrebbe causare difficoltà di governo. Fate sempre una prova di funzionamento dopo che la pinna direzionale è stata installata o sostituita, per verificare che il timone sia in ordine. Non dimenticate di

Componenti di base

serrare il bullone dopo avere regolato la pinna direzionale.

Se l'imbarcazione tende a sinistra (babordo), ruotate l'estremità posteriore della pinna direzionale verso sinistra, "A" nell'illustrazione. Se l'imbarcazione tende a destra (tribordo), ruotate l'estremità posteriore della pinna direzionale verso destra, "B" nell'illustrazione.

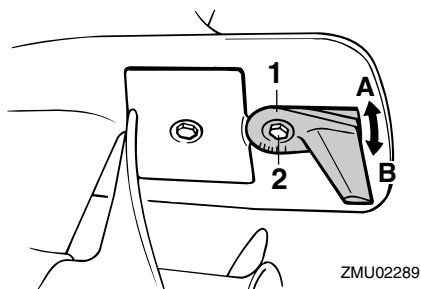

1. Pinna direzionale
2. Bullone

HMU26261

Asta di trim (perno di tilt)

La posizione dell'asta di trim determina l'angolo di trim minimo del motore fuoribordo rispetto allo specchio di poppa.

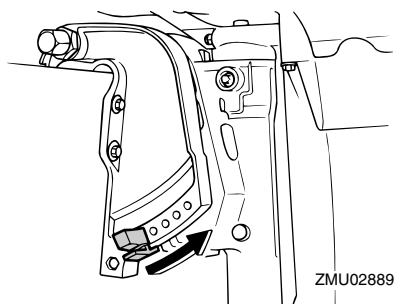

HMU30530

Meccanismo di blocco/sblocco tilt

Il meccanismo di blocco/sblocco tilt serve ad evitare che il motore si sollevi fuori dall'acqua quando si naviga in retromarcia.

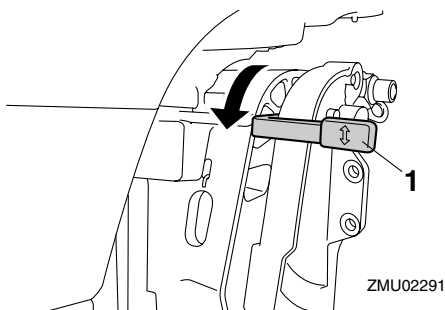

1. Leva di blocco/sblocco tilt

Per bloccarlo, posizionate la leva di blocco/sblocco tilt in posizione lock. Per sbloccarlo, posizionate la leva di blocco/sblocco tilt in posizione release.

HMU26320

Manopola di supporto tilt

Per mantenere il motore fuoribordo in posizione sollevata, spingete la manopola di supporto tilt sotto la staffa girevole.

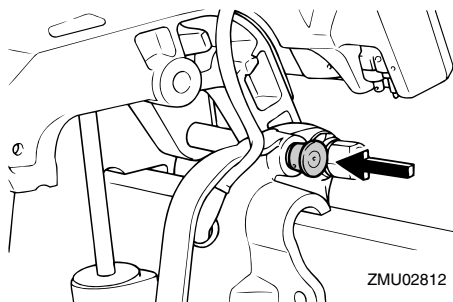

HMU26330

Barra di supporto tilt

La barra di supporto tilt mantiene il motore fuoribordo in posizione sollevata.

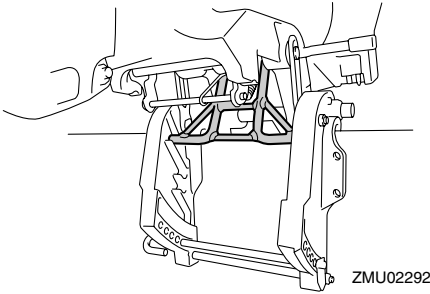

HMU26372

Leva(e) di aggancio/sgancio calandra (del tipo da ruotare)

Per togliere la calandra del motore, ruotate la o le leve di aggancio/sgancio e sollevate la calandra. Quando installate la carenatura, verificate che sia correttamente alloggiata nella tenuta di gomma. Quindi bloccatela nuovamente riportando la o le leve nella posizione di bloccaggio.

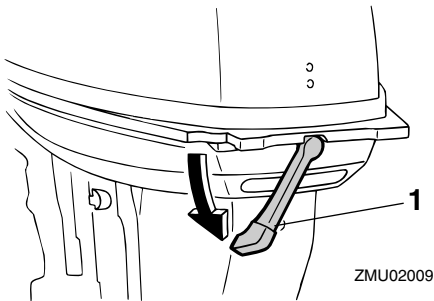

1. Leva(e) di aggancio/sgancio calandra

HMU26460

Dispositivo di lavaggio

Questo dispositivo viene usato per lavare i passaggi dell'acqua di raffreddamento del motore usando una manichetta e acqua di rubinetto.

NOTA:

Per i particolari, vedi a pagina 48.

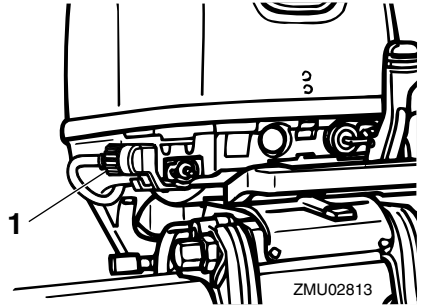

1. Dispositivo di lavaggio

HMU26301

Spia di allarme

Se nel motore si crea una condizione che causa un allarme, la spia si accende. Per le spiegazioni relative alla lettura della spia d'allarme, vedi a pagina 18.

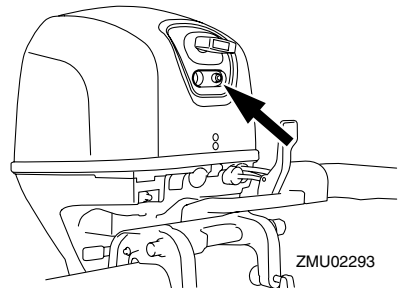

HMU26801

Sistema d'allarme

HCM00090

ATTENZIONE:

Non continuate a far funzionare il motore se si è attivato un avvisore. Consultate il vostro concessionario Yamaha se non potete localizzare e riparare il guasto.

HMU26816

Allarme surriscaldamento motore

Questo motore è dotato di un avvisore surriscaldamento motore. Se la temperatura del motore sale eccessivamente, l'avvisore

Componenti di base

entra in funzione.

Attivazione dell'avvisatore

- Il regime del motore scende automaticamente a circa 2000 giri al minuto.
- Se dotato di spia surriscaldamento motore, questa si accende o inizia a lampeggiare.
- Il cicalino suona (se presente sulla barra di governo, la scatola del telecomando o il pannello interruttore generale).

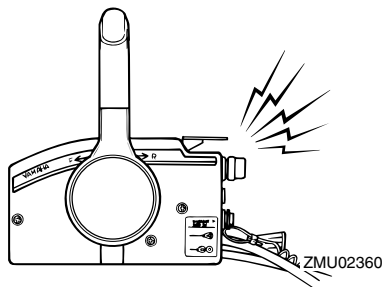

Se si attiva il sistema d'allarme, spegnete il motore e controllate che l'entrata dell'acqua di raffreddamento non sia ostruita.

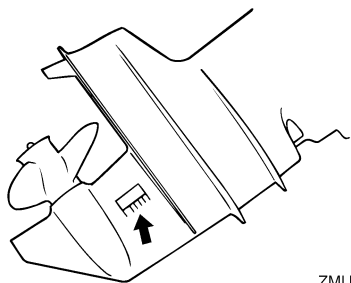

HMU30167

Allarme per bassa pressione olio

Se la pressione dell'olio scende troppo, l'avvisatore si attiva.

Attivazione dell'avvisatore

- Il regime del motore scende automaticamente a circa 2000 giri al minuto.
- Se dotato di spia di allarme per bassa

pressione olio, questa si accende o lampeggia.

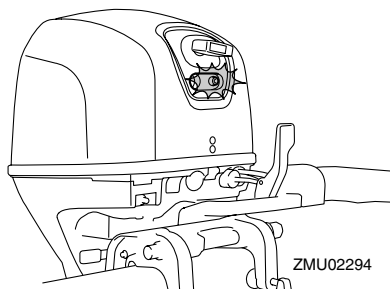

- Il cicalino suona (se presente sulla barra di governo, la scatola del telecomando o il pannello interruttore generale).

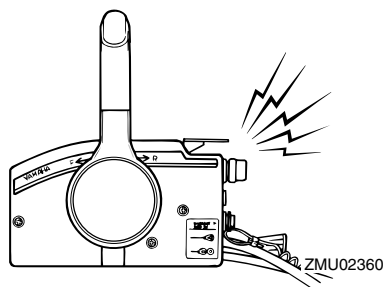

Se si è attivato il sistema di allarme, arrestate il motore non appena potete farlo in tutta sicurezza. Controllate il livello dell'olio e aggiungetene quanto è necessario. Se il livello dell'olio è normale e l'avvisatore non si spegne, consultate il vostro concessionario Yamaha.

HCM00100

ATTENZIONE:

Non continuate a far funzionare il motore se la spia bassa pressione olio è accesa. Il motore ne risulterebbe gravemente danneggiato.

HMU26901

Installazione

HCM00110

ATTENZIONE:

Un'altezza sbagliata di montaggio del motore oppure ostacoli allo scorrimento dell'acqua come la progettazione o lo stato dell'imbarcazione, o accessori come scalette dello specchio di poppa o ecoscandagli, possono dare luogo a spruzzi durante la navigazione. Il motore rischia di risultare danneggiato gravemente se viene fatto funzionare continuamente in presenza di spruzzi d'acqua.

NOTA:

Durante le prove di carico idrico, controllate la spinta idrostatica dell'imbarcazione, da ferma, con il suo carico massimo. Controllate che il livello statico dell'acqua sulla sede dello scarico sia abbastanza basso da evitare che l'acqua entri nella testa di pompa quando l'acqua si solleva a causa delle onde mentre il motore fuoribordo non sta funzionando.

HMU26910

Montare il motore fuoribordo

HWM00820

AVVERTENZA

- Se montate sull'imbarcazione un motore di potenza eccessiva rischiate di renderla estremamente instabile. Non installate un motore fuoribordo i cui cavalli vapore superino la potenza massima indicata sulla targhetta del costruttore dell'imbarcazione. Se l'imbarcazione è priva di targhetta, consultate il suo costruttore.
- Le informazioni fornite in questa sezione lo sono solo a scopo di riferimento. È impossibile fornire istruzioni comple-

te per ciascuna combinazione possibile di imbarcazione e di motore. Un montaggio corretto dipende in parte dall'esperienza e dalla specifica combinazione imbarcazione/motore.

HWM00830

AVVERTENZA

Il montaggio sbagliato del motore fuoribordo può dare luogo a condizioni pericolose, come scarsa maneggevolezza, perdita di controllo e rischi di incendio. Osservate quanto segue:

- Per i modelli montati fissi, il vostro concessionario o qualsiasi altra persona esperta di montaggio possono montare il motore fuoribordo. Se montate da soli il vostro motore, una persona esperta dovrà spiegarvi come farlo.
- Per i modelli portatili, il vostro concessionario o qualsiasi altra persona esperta nel montaggio dei motori fuoribordo vi mostrerà come farlo.

Montate il motore fuoribordo allineato lungo la mezzeria (linea di sottochiglia) dell'imbarcazione e controllate che l'imbarcazione stessa sia ben bilanciata. Altrimenti sarà dura da governare. Per le imbarcazioni prive di chiglia o asimmetriche, consultate il vostro concessionario.

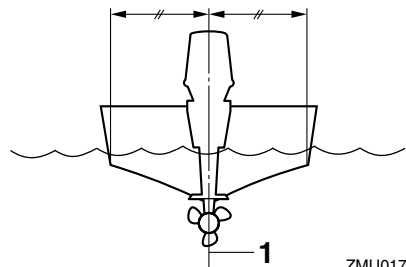

ZMU01760

1. Mezzeria (linea di sottochiglia)

Funzionamento

HMU26920

Altezza di montaggio

Per navigare in condizioni d'efficienza ottimali, la resistenza che la vostra imbarcazione e il motore fuoribordo oppongono all'acqua (resistenza all'avanzamento) deve essere resa quanto possibile minima. L'altezza di montaggio del motore fuoribordo incide fortemente sulla resistenza opposta all'acqua. Se l'altezza di montaggio è troppo alta, tende a prodursi cavitazione, con conseguente riduzione della propulsione; e se le punte delle pale dell'elica tagliano l'aria, il regime del motore aumenta in modo anormale e ne provoca il surriscaldamento. Se l'altezza di montaggio è troppo bassa, la resistenza opposta all'acqua aumenta e quindi l'efficienza del motore ne risulta ridotta. Montate il motore fuoribordo in modo che la piastra anticavitazione si trovi fra il fondo dell'imbarcazione e un livello di 25 mm (1 in.) al di sotto di esso.

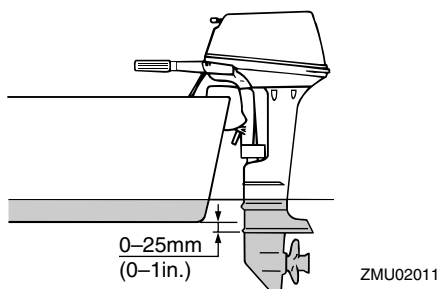

NOTA:

- Sull'altezza di montaggio ottimale del motore fuoribordo incide anche la combinazione imbarcazione/motore e l'uso che intendete farne. Dei percorsi di prova con altezze diverse possono aiutarvi a stabilire quale sia l'altezza di montaggio ottimale. Consultate il vostro concessionario Yamaha oppure il costruttore dell'imbarca-

zione per ulteriori informazioni su come determinare l'altezza di montaggio corretta.

- Per le istruzioni di regolazione dell'angolo di trim del motore fuoribordo, vedi a pagina 32.

HMU26970

Come assicurare il motore fuoribordo

1. Posizionate il motore nello specchio di poppa, quanto più vicino possibile al suo centro. Serrate le fascette a vite dello specchio di poppa saldamente e in modo uniforme. Di tanto in tanto controllate che le fascette a vite siano ben strette durante il funzionamento del motore poiché potrebbero allentarsi a causa delle vibrazioni.

HWM00640

AVVERTENZA

Se le fascette a vite si allentano, il motore potrebbe cadere fuori bordo oppure spostarsi nello specchio di poppa. Tutto ciò potrebbe provocare perdita di controllo e gravi danni fisici. Verificate che le fascette a vite dello specchio di poppa siano serrate saldamente. Di tanto in tanto controllate che le viti siano ben strette durante il funzionamento.

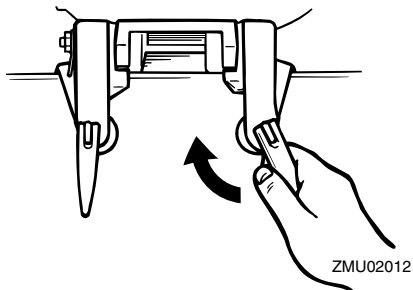

2. Se il vostro motore è dotato dell'attacco

per il cavo di sicurezza, dovete usare sia un cavo di sicurezza sia una catena di sicurezza. Attaccatene un'estremità all'attacco per il cavo di sicurezza e l'altra ad un punto sicuro del telaio dell'imbarcazione. Altrimenti rischiate di perdere definitivamente il motore se questo cade fuori bordo.

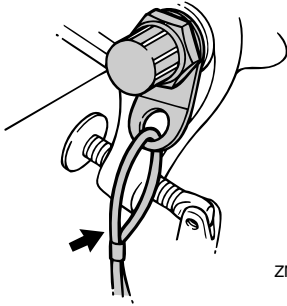

ZMU02013

3. Fissate la staffa di bloccaggio allo specchio di poppa usando i bulloni forniti con il motore fuoribordo (nell'imballaggio d'origine). Per i particolari, consultate il vostro concessionario Yamaha.

HWM00650

AVVERTENZA

Evitate di usare bulloni, dadi o rondelle diversi da quelli contenuti nell'imballaggio del motore fuoribordo. Se non potete farne a meno, questi devono almeno essere di materiale della stessa qualità e robustezza e devono essere avvitati saldamente. Dopo averli avvitati, fate una prova di funzionamento del motore e controllate che siano stretti bene.

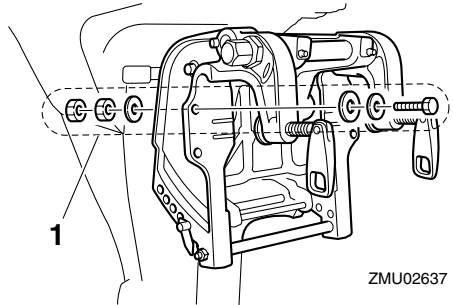

ZMU02637

1. Bulloni

HMU30173

Rodaggio del motore

Il vostro nuovo motore ha bisogno di un periodo di rodaggio per permettere un'usura uniforme delle superfici accoppiate delle parti mobili. Un buon rodaggio contribuisce ad assicurare il buon funzionamento e una più lunga durata del motore.

HCM00800

ATTENZIONE:

Se non osservate la procedura di rodaggio rischiate di abbreviare la durata utile del motore o addirittura di danneggiarlo gravemente.

HMU27081

Procedura per i modelli a 4 tempi

Fate funzionare il motore sotto carico per dieci ore (a marcia ingranata e con l'elica installata), nel modo seguente.

1. Prima ora:
Fate funzionare il motore a 2000 giri al minuto o approssimativamente a mezzo gas.
2. Seconda ora:
Fate funzionare il motore a 3000 giri al minuto o approssimativamente a tre quarti di gas.
3. Otto ore restanti:
Fate funzionare il motore a qualsiasi re-

Funzionamento

gime. Tuttavia evitate di spingere il motore a tutto gas per più di 5 minuti alla volta.

4. Dopo le prime 10 ore:

Usate normalmente il motore.

HMU27103

Controlli prima dell'uso

HWM00080

AVVERTENZA

Se uno qualsiasi dei controlli prima dell'uso dà un esito negativo, procedete alla verifica ed alla riparazione prima di far funzionare il motore fuoribordo. In caso contrario potrebbe prodursi un incidente.

HCM00120

ATTENZIONE:

Non avviate il motore fuori dall'acqua. Potrebbe surriscaldarsi e risultare gravemente danneggiato.

HMU27111

Carburante

- Verificate di avere carburante sufficiente per coprire la distanza prevista.
- Accertatevi che non vi siano perdite di carburante o vapori di benzina.
- Accertatevi che i raccordi del condotto del carburante siano stretti bene (serbatoio del carburante Yamaha o serbatoio dell'imbarcazione).
- Controllate che il serbatoio del carburante poggi su una superficie sicura e in piano e che il condotto del carburante non sia attorcigliato o schiacciato e che non possa venire a contatto di oggetti taglienti (serbatoio del carburante Yamaha o serbatoio dell'imbarcazione).

HMU27130

Comandi

- Prima di avviare il motore, controllate che l'acceleratore, il cambio e il timone funzio-

nino bene.

- I comandi devono funzionare in modo scorrevole, senza incepparsi e senza gioco eccessivo.
- Guardate se vi sono allacciamenti allentati o danneggiati.
- Controllate il funzionamento degli interruttori di avviamento e di spegnimento quando il motore fuoribordo è in acqua.

HMU27140

Motore

- Controllate il motore e il suo montaggio.
- Guardate se vi sono viti e bulloni allentati o danneggiati.
- Controllate eventuali danni all'elica.

HMU27163

Controllo del livello dell'olio motore

1. Mettete dritto (non inclinato) il motore fuoribordo.
2. Togliete l'astina dell'olio e pulitela a fondo.
3. Inserite completamente l'astina dell'olio ed estraetela nuovamente.
4. Controllate il livello dell'olio con l'astina per essere sicuri che stia tra le indicazioni superiore e inferiore. Aggiungete olio se il livello è sotto l'indicazione inferiore, oppure scaricatelo fino a raggiungere il livello specificato se è sopra all'indicazione superiore.

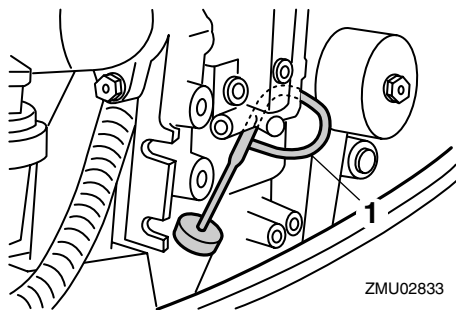

ZMU02833

1. Astina di livello olio

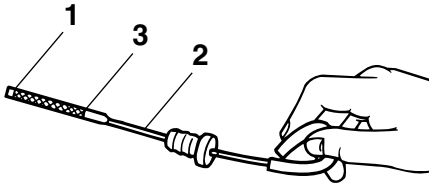

ZMU02082

1. Indicazione del livello inferiore
2. Astina di livello olio
3. Indicazione del livello superiore

NOTA:

Accertatevi di avere completamente inserito l'astina nella sua guida.

HMU27441

Fare rifornimento di carburante

HWM00060

AVVERTENZA

La benzina e i suoi vapori sono altamente infiammabili ed esplosivi. State lontani da scintille, sigarette, fiamme o altre fonti di accensione.

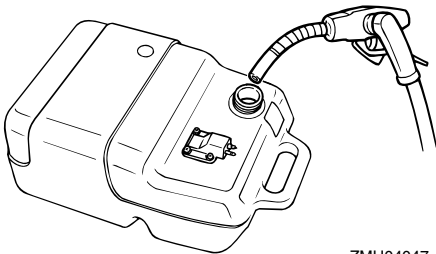

ZMU04047

1. Togliete il tappo del serbatoio del carburante.
2. Riempite con attenzione il serbatoio del carburante.

3. Dopo avere completato il rifornimento chiudete bene il tappo. Asciugate tutti gli schizzi.

Capacità del serbatoio del carburante:
24 L (6.34 US gal) (5.28 Imp.gal),
25 L (6.60 US gal) (5.50 Imp.gal)

NOTA:

Il foro di riempimento carburante più piccolo è stato progettato per accogliere i bocchettone di erogazione di benzina senza piombo solo per i modelli con controllo delle emissioni (per il Lago di Costanza).

HMU27450

Funzionamento del motore

HMU27461

Alimentazione del carburante (serbatoio portatile)

HWM00420

AVVERTENZA

- Prima di avviare il motore, accertatevi che l'imbarcazione sia saldamente ormeggiata e di poterla governare senza incontrare ostacoli. Controllate che nell'acqua intorno a voi non vi siano bagnanti.
- Quando allentate la vite di sfiato dell'aria, si liberano dei vapori di benzina. La benzina è altamente infiammabile e i suoi vapori sono infiammabili ed esplosivi. Non fumate e state lontani da scintille e fiamme libere mentre allentate la vite di sfiato dell'aria.
- Questo prodotto emette gas di scarico che contengono monossido di carbonio, un gas incolore e inodore che può provocare danni al cervello o morte se viene inalato. Tra i sintomi vi sono nausea, vertigini e sonnolenza. Ventilare bene il pozzetto e le cabine. Evitate di

Funzionamento

bloccare gli orifizi di scarico.

1. Se vi è una vite di sfiato dell'aria sul tappo del serbatoio del carburante, allentatela di 2 o 3 giri.

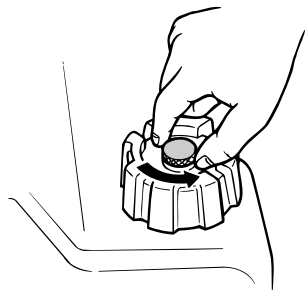

2. Se il motore ha il giunto del carburante, collegate saldamente ad esso il condotto del carburante. Quindi collegate saldamente l'altra estremità del giunto del carburante al serbatoio del carburante.

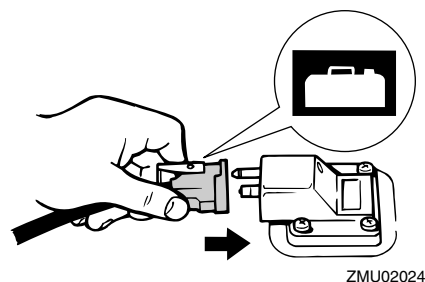
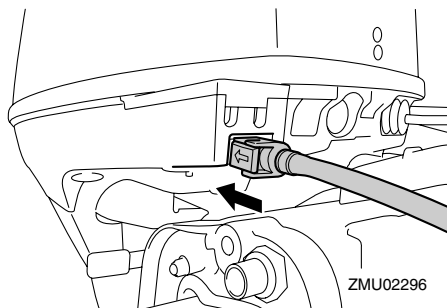

3. Se il vostro motore fuoribordo è dotato di

registro frizione del timone, fissate saldamente il condotto del carburante alla fascetta del condotto del carburante.

NOTA:

Quando il motore funziona, collocate in orizzontale il serbatoio altrimenti il carburante non potrà defluire dal serbatoio del carburante.

4. Schiacciate la pompa di adescamento con l'estremità di uscita rivolta verso l'alto finché non la sentite diventare dura.



HMU27490

Avviamento del motore

HMU27541

Avviamento del motore

1. Mettete in folle la leva del cambio.

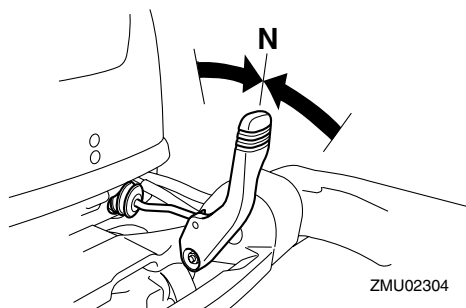

NOTA:

Il dispositivo di protezione dall'avviamento in marcia impedisce di avviare il motore se non è in folle.

2. Fissate saldamente il tirante dell'interruttore di spegnimento di emergenza del motore a un vostro indumento, oppure al braccio o alla gamba. Quindi infilate la forcella all'altra estremità del tirante nell'interruttore di spegnimento di emergenza del motore.

HWM00120

AVVERTENZA

- Durante la marcia, fissate saldamente il tirante dell'interruttore di spegnimento di emergenza del motore a un vostro indumento, oppure al braccio o alla gamba.
- Non fissate il tirante ad indumenti che potrebbero strapparsi. Sistemate il tirante in modo tale che non possa rimanere impigliato, impedendone così il funzionamento.
- Evitate di tirare accidentalmente il tirante durante il normale funzionamento. La perdita di potenza del motore comporta la perdita di controllo del timone. Inoltre, con la perdita di potenza, l'imbarcazione potrebbe rallentare repentinamente. Questo rischierebbe di proiettare in avanti le persone e gli oggetti che si trovano a bordo.

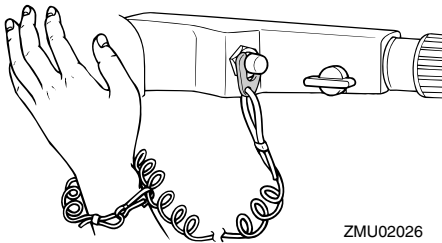

ZMU02026

3. Mettete l'impugnatura della manetta del gas in posizione "START" (start).

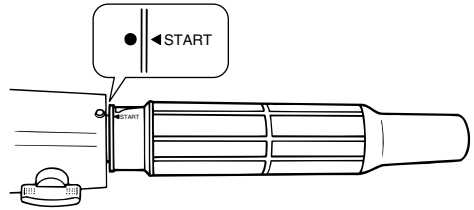

ZMU02335

4. Tirate lentamente la maniglia dello starter manuale fino a sentire resistenza. Quindi date un forte strappo deciso per mettere in moto e avviare il motore. Ripetete se necessario.

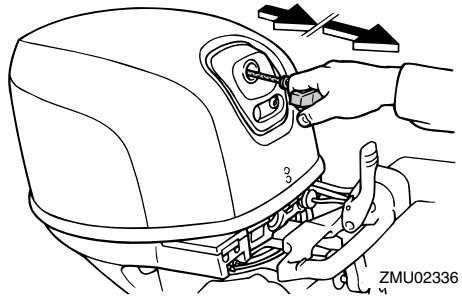

ZMU02336

5. Una volta avviato il motore, accompagnate lentamente la maniglia dello starter manuale nella sua posizione originale prima di lasciarla andare.

NOTA:

- Quando è freddo, il motore deve essere riscaldato. Per maggiori informazioni, vedi a pagina 28.
- Se il motore è caldo, ma non si avvia, aprite leggermente il gas e riprovate ad avviarlo. Se il motore ancora non parte, vedi a pagina 67.

HMU27662

Modelli con avviamento elettrico e telecomando

1. Mettete in folle la leva del telecomando.

Funzionamento

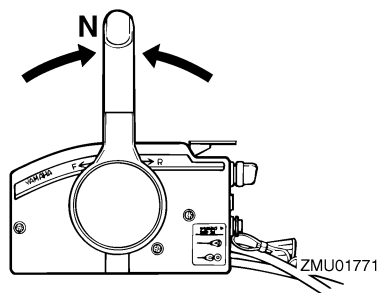

NOTA:

Il dispositivo di protezione dall'avviamento in marcia impedisce di avviare il motore se non è in folle.

2. Fissate saldamente il tirante dell'interruttore di spegnimento di emergenza del motore a un vostro indumento, oppure al braccio o alla gamba. Quindi infilate la forcella all'altra estremità del tirante nell'interruttore di spegnimento di emergenza del motore.

HWM00120

AVVERTENZA

- Durante la marcia, fissate saldamente il tirante dell'interruttore di spegnimento di emergenza del motore a un vostro indumento, oppure al braccio o alla gamba.
- Non fissate il tirante ad indumenti che potrebbero strapparsi. Sistemate il tirante in modo tale che non possa rimanere impigliato, impedendone così il funzionamento.
- Evitate di tirare accidentalmente il tirante durante il normale funzionamento. La perdita di potenza del motore comporta la perdita di controllo del timone. Inoltre, con la perdita di potenza, l'imbarcazione potrebbe rallentare repentinamente. Questo rischierebbe di

proiettare in avanti le persone e gli oggetti che si trovano a bordo.

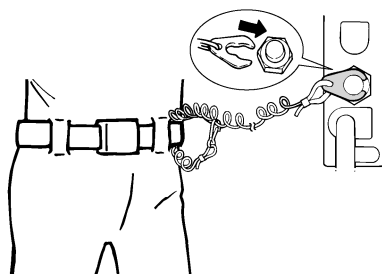

ZMU01772

3. Posizionate l'interruttore generale su "ON" (on).
4. Mettete l'interruttore generale su "START" (start), e tenetelo per 5 secondi al massimo.

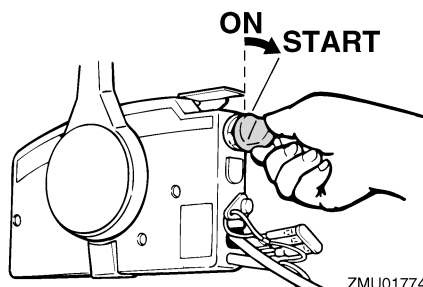

ZMU01774

5. Non appena il motore è partito, lasciate tornare l'interruttore generale su "ON" (on).

HCM00191

ATTENZIONE:

- Non posizionate mai l'interruttore generale su "START" (start) mentre il motore sta funzionando.
- Non fate girare il motorino di avviamento per più di 5 secondi. Se il motorino d'avviamento viene fatto girare senza interruzione per più di 5 secondi la batteria si scarica molto presto, rendendo

impossibile avviare il motore. Inoltre può risultare danneggiato anche lo starter. Se il motore non parte dopo 5 secondi di avviamento, riportate su "ON" (on) l'interruttore generale, aspettate 10 secondi, quindi provate di nuovo ad avviare il motore.

NOTA:

- Quando è freddo, il motore deve essere riscaldato. Per maggiori informazioni, vedi a pagina 28.
- Se il motore è caldo, ma non si avvia, apriete leggermente il gas e riprovate ad avviarlo. Se il motore ancora non parte, vedi a pagina 67.

HMU27670

Riscaldare il motore

HMU27710

Modelli ad avviamento manuale e ad avviamento elettrico

1. Dopo averlo avviato, lasciate riscaldare il motore al minimo per 3 minuti. Se non osservate questo accorgimento rischiate di compromettere la durata del motore.
2. Verificate che la spia bassa pressione olio si spenga dopo l'avviamento del motore.
3. Controllate che dall'uscita di controllo dell'acqua di raffreddamento esca un getto d'acqua continuo.

HCM00210

ATTENZIONE:

- Se la spia bassa pressione olio non si spegne dopo che lo avete avviato, spegnete il motore. In caso contrario potrebbe risultare gravemente danneggiato. Controllate il livello dell'olio e aggiungetene se necessario. Consultate il vostro concessionario

Yamaha se non riuscite a identificare la causa dell'accensione della spia bassa pressione olio.

- Un getto d'acqua dall'uscita di controllo dimostra che la pompa dell'acqua sta pompando acqua attraverso i passaggi di raffreddamento. Se non vi è un getto costante di acqua dall'uscita di controllo mentre il motore è in funzionamento questo potrebbe surriscaldarsi e risultare gravemente danneggiato. Arrestate il motore e controllate se l'entrata dell'acqua di raffreddamento sul piede o l'uscita di controllo dell'acqua di raffreddamento sono ostruite. Consultate il vostro concessionario Yamaha se non potete localizzare e riparare il guasto.

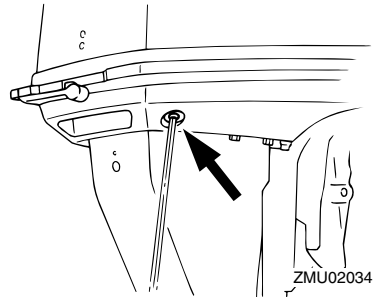

HMU27740

Innestare le marce

HWM00180

AVVERTENZA

Prima di ingranare la marcia, controllate che nell'acqua intorno all'imbarcazione non vi siano bagnanti od ostacoli.

HCM00220

ATTENZIONE:

Per cambiare la direzione dell'imbarcazione oppure per passare dalla marcia avanti alla retromarcia e viceversa, chi-

Funzionamento

dele prima il gas in modo che il motore giri al minimo (o a basso regime).

HMU27764

Marcia avanti (modelli con barra di governo e telecomando)

Modelli con barra di governo

1. Mettete in posizione tutta chiusa l'impugnatura della manetta del gas.

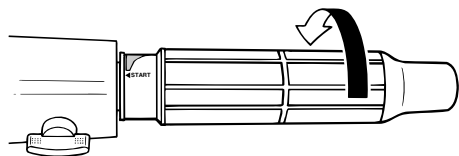

ZMU02297

2. Passate rapidamente e senza esitazioni la leva del cambio da folle a marcia avanti.

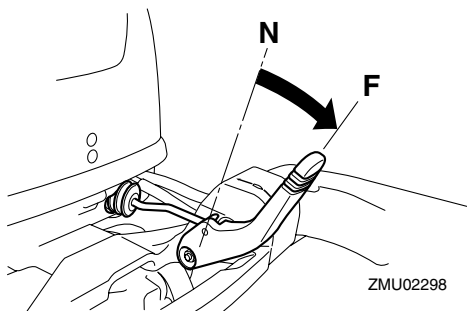

ZMU02298

Modelli con telecomando

1. Tirate su la levetta di blocco del folle (se presente) e spostate con movimento rapido e deciso la leva del telecomando da folle a marcia avanti.

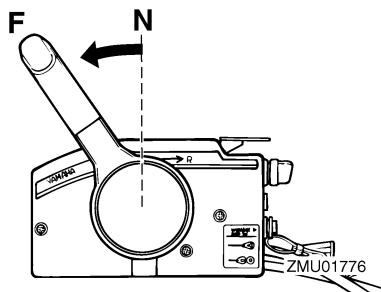

HMU27785

Retromarcia (modelli con sicura automatica di retromarcia e Trim-Tilt elettroidraulico)

HWM00190

AVVERTENZA

Andate piano quando procedete in retromarcia. Non aprite il gas oltre la metà. Altrimenti l'imbarcazione rischia di diventare instabile, con conseguente perdita di controllo e incidenti.

Modelli con barra di governo

1. Mettete in posizione tutta chiusa l'impugnatura della manetta del gas.

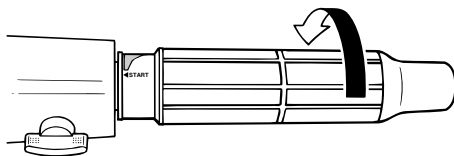

ZMU02297

2. Passate rapidamente e senza esitazioni la leva del cambio da folle a retromarcia.

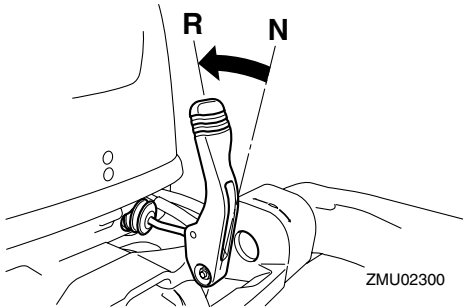

Modelli con telecomando

1. Tirate su la levetta di blocco del folle (se presente) e spostate con movimento rapido e deciso la leva del telecomando da folle a retromarcia.

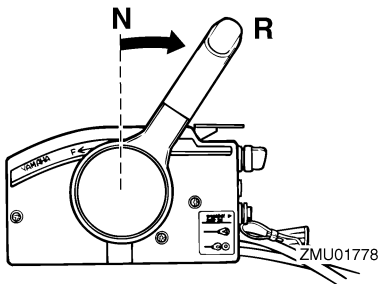

HMU27796

Retromarcia (modelli con tilt manuale e tilt idraulico)

HWM00190

AVVERTENZA

Andate piano quando procedete in retromarcia. Non aprite il gas oltre la metà. Altrimenti l'imbarcazione rischia di diventare instabile, con conseguente perdita di controllo e incidenti.

Modelli con barra di governo

1. Mettete in posizione tutta chiusa l'impugnatura della manetta del gas.

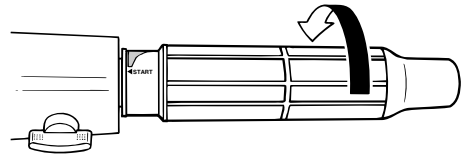

2. Nei modelli che ne sono dotati, controllate che la leva di blocco/sblocco tilt sia in posizione di bloccaggio/abbassata.

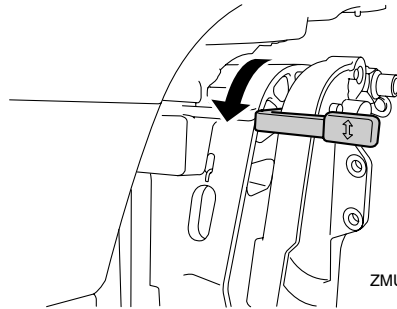

3. Passate rapidamente e senza esitazioni la leva del cambio da folle a retromarcia.

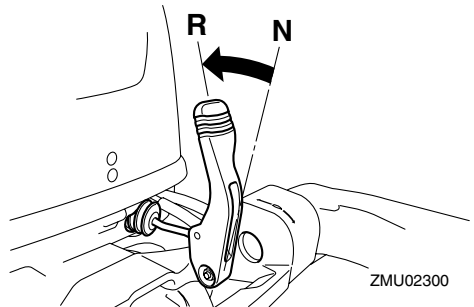

Modelli con telecomando

1. Controllate che la leva di blocco/sblocco tilt sia in posizione di bloccaggio.

Funzionamento

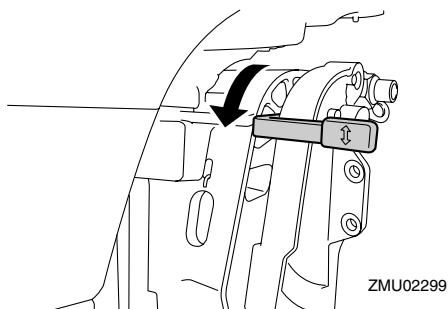

2. Tirate su la levetta di blocco del folle (se presente) e spostate con movimento rapido e deciso la leva del telecomando da folle a retromarcia.

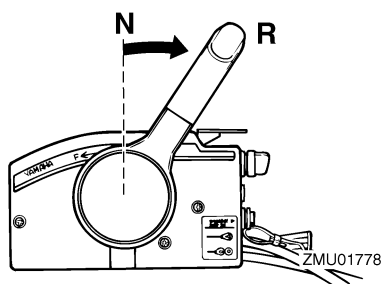

HMU27820

Arrestare il motore

Prima di arrestare il motore, lasciatelo raffreddare per qualche minuto al minimo o a basso regime. Vi sconsigliamo di arrestare il motore subito dopo averlo fatto funzionare ad alto regime.

HMU27844

Procedura

1. Premete e tenete premuto il pulsante di spegnimento del motore, oppure mettetelo l'interruttore generale su "OFF" (off).
2. Dopo avere arrestato il motore, staccate il condotto del carburante se sul motore fuoribordo vi è un giunto del carburante.
3. Chiudete la vite di sfiato dell'aria sul tappo del serbatoio del carburante (se presente).

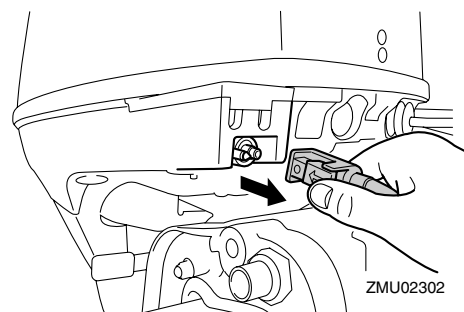
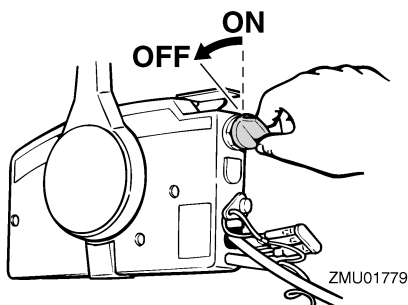
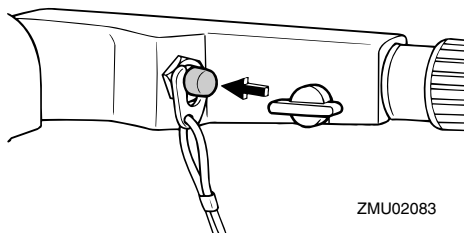

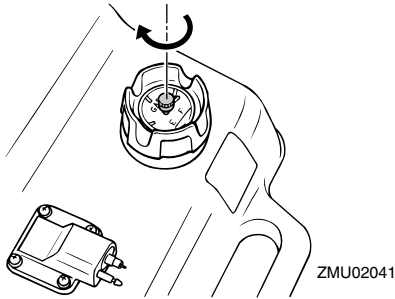

4. Togliete la chiave se dovete lasciare l'imbarcazione senza sorveglianza.

NOTA:

Il motore può essere arrestato anche tirando il tirante e togliendo la forcina dall'interruttore di spegnimento d'emergenza, e posizionando poi la chiave su "OFF" (off).

HMU27861

Assetto del motore fuoribordo

L'angolo di trim del motore fuoribordo aiuta a determinare la posizione della prua dell'imbarcazione nell'acqua. Un angolo di trim corretto contribuirà a migliorare le prestazioni e l'economia di carburante, riducendo l'affaticamento del motore. Un angolo di trim corretto dipende dalla combinazione di imbarcazione, motore ed elica. Sull'assetto corretto influiscono anche variabili quali il carico dell'imbarcazione, le condizioni del mare e la velocità d'esercizio.

HWM00740

AVVERTENZA

Un assetto eccessivo per le condizioni di funzionamento (troppo alto o troppo basso) potrebbe rendere instabile l'imbarcazione e rendere più difficili le virate. Sono tutti fattori che aumentano le probabilità di incidente. Se sentite che l'imbarcazione è instabile e dura alla virata, rallentate e/o regolate di nuovo l'angolo di trim.

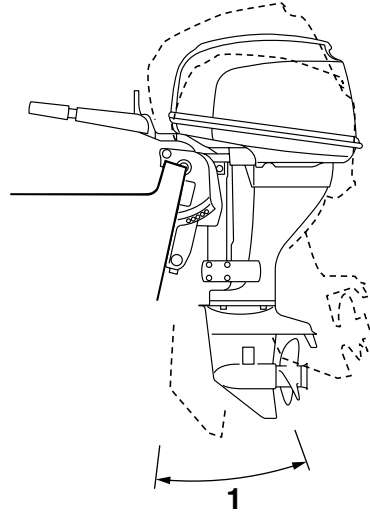

ZMU02641

1. Angolo di trim operativo

HMU27872

Regolazione dell'angolo di trim per i modelli con tilt manuale

La staffa di bloccaggio presenta 4 o 5 fori per regolare l'angolo di trim del motore fuoribordo.

1. Spegnete il motore.
2. Sollevate il motore fuoribordo, quindi togliete l'asta di trim dalla staffa di bloccaggio.

Funzionamento

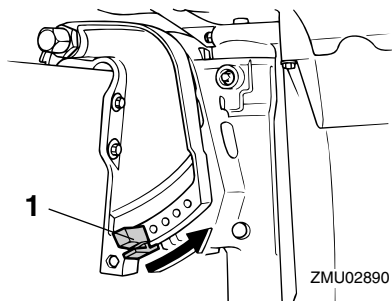

1. Asta di trim

3. Riposizionate l'asta nel foro desiderato. Per sollevare la prua ("trim-out") allontanate l'asta dallo specchio di poppa.

Per abbassare la prua ("trim-in") avvicinatela allo specchio di poppa.

Fate dei percorsi di prova con il trim regolato ad angoli differenti per trovare la posizione che offre le migliori prestazioni con la vostra imbarcazione e le condizioni di funzionamento.

HWM00400

AVVERTENZA

- **Arrestate il motore prima di regolare l'angolo di trim.**
- **State attenti a non schiacciarvi le dita quando togliete o installate l'asta.**
- **Siate cauti quando provate una posizione di trim per la prima volta. Aumentate gradualmente la velocità e osservate qualsiasi segno di instabilità o difficoltà di controllo. Un angolo di trim inadeguato può causare la perdita del controllo.**

NOTA:

Spostando di un foro l'asta di trim, l'angolo di trim del motore fuoribordo varia di circa 4 gradi.

HMU27882

Regolazione dell'angolo di trim Modelli con Trim-Tilt elettroidraulico

HWM00751

AVVERTENZA

- **Quando regolate l'angolo di tilt, accertatevi che non vi siano persone attorno al motore fuoribordo e state attenti a non schiacciare alcuna parte del corpo tra il meccanismo e la staffa di bloccaggio.**
- **Siate cauti quando provate una posizione di trim per la prima volta. Aumentate gradualmente la velocità e osservate qualsiasi segno di instabilità o difficoltà di controllo. Un angolo di trim inadeguato può causare la perdita del controllo.**
- **Se la bacinella è dotata di interruttore PTT, usatelo solo quando l'imbarcazione è completamente ferma a motore spento. Non regolate l'angolo di trim usando questo interruttore quando l'imbarcazione è in movimento.**

Regolate l'angolo di trim del motore fuoribordo usando l'interruttore PTT.

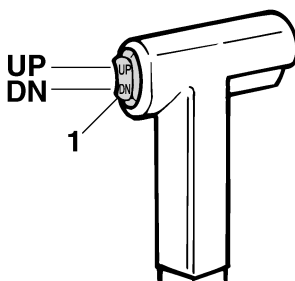

ZMU01781

1. Interruttore PTT

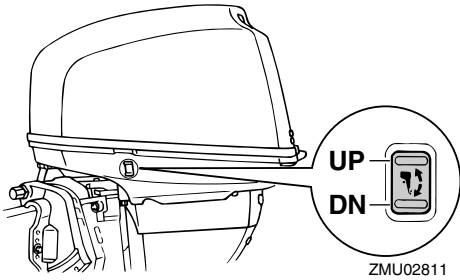

Per sollevare la prua (“trim-out”), premete l'interruttore “UP” (up).

Per abbassare la prua (“trim-in”), premete l'interruttore “DN” (down).

Fate dei percorsi di prova con il trim regolato ad angoli differenti per trovare la posizione che offre le migliori prestazioni con la vostra imbarcazione e le condizioni di funzionamento.

HMU27911

Regolazione dell'assetto dell'imbarcazione

Quando l'imbarcazione plana, la posizione positiva (la prua si alza) produce minore resistenza, maggiore stabilità ed efficienza. Questo accade generalmente quando la linea di sottochiglia dell'imbarcazione è sollevata da 3 ai 5 gradi. Con la posizione positiva (la prua si alza), l'imbarcazione può tendere maggiormente a virare da un lato o dall'altro. Compensate con il timone. Anche la pinna direzionale può essere regolata in modo da compensare quest'effetto. Quando la prua dell'imbarcazione è abbassata, risulta più facile decollare da fermo in planata.

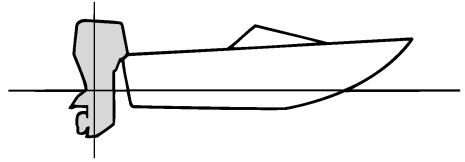

ZMU01784

Posizione positiva (la prua si alza)

Un trim-out eccessivo solleverà troppo dall'acqua la prua dell'imbarcazione. Prestazioni ed economia diminuiscono, poiché lo scafo spinge l'acqua e la resistenza all'aria è maggiore. Un trim-out eccessivo può anche causare la ventilazione dell'elica, riducendo ulteriormente le prestazioni, e l'imbarcazione potrebbe “delfinare” (saltare sull'acqua), col rischio di scaraventare pilota e passeggeri fuori bordo.

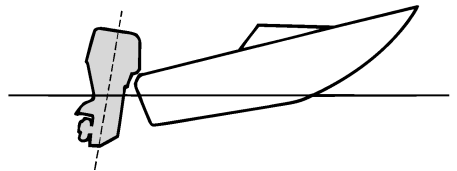

ZMU01785

Posizione negativa (la prua si abbassa)

Un trim-in eccessivo costringe l'imbarcazione a “solcare” l'acqua, diminuendo il risparmio di carburante e rendendo difficile l'accelerazione. Inoltre navigare a regimi elevati con un trim-in eccessivo rende l'imbarcazione instabile. La resistenza a prua aumenta enormemente, aumentando il rischio di “sbandamenti” laterali e rendendo le manovre difficoltose e pericolose.

Funzionamento

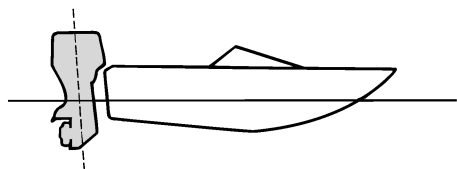

ZMU01786

NOTA:

A seconda del tipo d'imbarcazione, l'angolo di trim del motore fuoribordo può avere un certo effetto sull'assetto dell'imbarcazione in navigazione.

HWM027933

Sollevare e abbassare il motore

Se prevedete che il motore rimanga spento per un certo periodo di tempo o se l'imbarcazione è ormeggiata in acque basse, dovete sollevare il motore fuoribordo per proteggere l'elica e il corpo dai danni provocati dall'urto contro gli ostacoli e per ridurre la corrosione dovuta al sale.

HWM00220

AVVERTENZA

Quando lo sollevate e abbassate, accertatevi che non vi siano persone attorno al motore fuoribordo e state attenti a non schiacciare alcuna parte del corpo tra il meccanismo e la staffa.

HWM00250

AVVERTENZA

Le perdite di carburante rappresentano un rischio di incendio. Se sul motore fuoribordo vi è un giunto del carburante, scollegate il condotto del carburante o chiudete il rubinetto del carburante se il motore deve essere sollevato per più di

pochi minuti. Altrimenti possono prodursi delle perdite di carburante.

HCM00241

ATTENZIONE:

- Prima di sollevarlo, arrestate il motore fuoribordo eseguendo la procedura a pagina 31. Non sollevate mai il motore fuoribordo mentre sta funzionando. Potrebbe surriscaldarsi e subire gravi danni.
- Non sollevate il motore spingendo sulla barra di governo (se presente) perché questa potrebbe spezzarsi.

HMU27978

Procedura per sollevare il motore (modelli con tilt manuale)

1. Mettete in folle la leva del cambio.

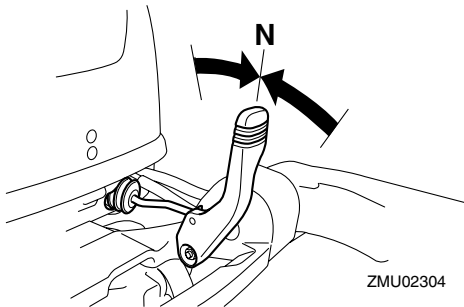

ZMU02304

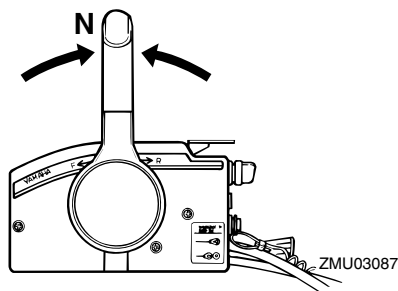

ZMU03087

2. Staccate il condotto del carburante dal motore fuoribordo.

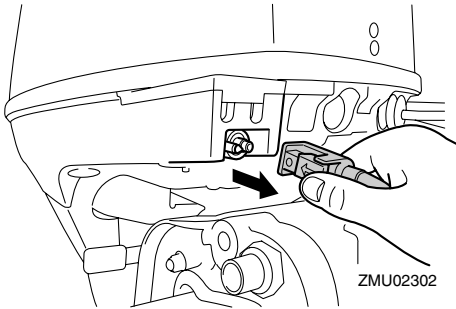

3. Se presente, mettete la leva di blocco/sblocco tilt nella posizione sbloccata/ sollevata.

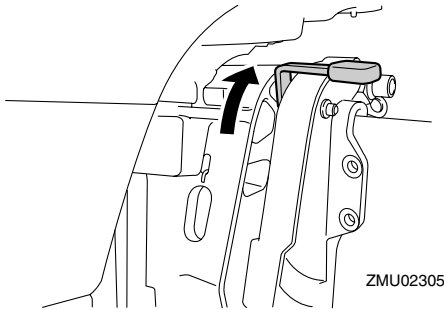

4. Se presente, sollevate la leva per navigazione in acque basse.
5. Reggete con una mano il retro della candelabra e sollevate completamente il motore.
6. Spingete la manopola di supporto tilt dentro la staffa di bloccaggio. Altrimenti la barra di supporto tilt ruoterà automaticamente in posizione di bloccaggio.

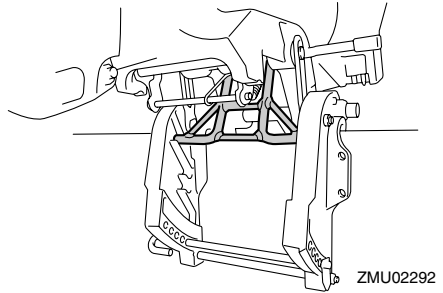

HMU28007

Procedura per sollevare il motore (Modelli con Trim-Tilt elettroidraulico / modelli con Tilt elettroidraulico)

1. Mettete in folle la leva del telecomando / la leva del cambio.

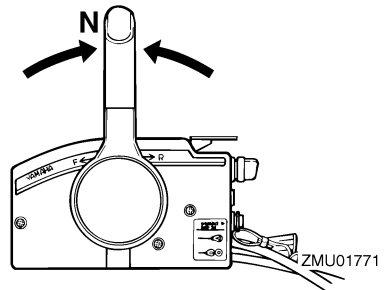

2. Scollegate il condotto del carburante dal motore fuoribordo o chiudete il rubinetto del carburante.

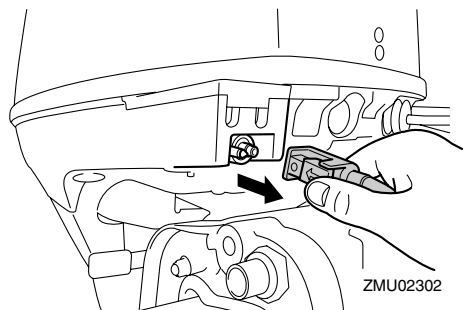

3. Premete l'interruttore PTT/ l'interruttore PT "UP" (up) finché il motore fuoribordo

Funzionamento

è completamente sollevato.

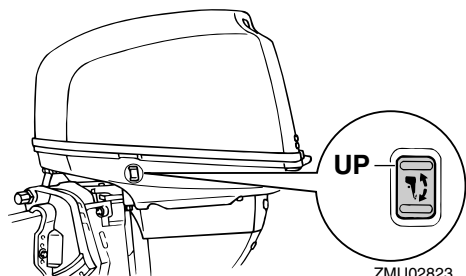
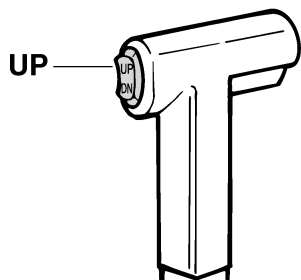

4. Spingete la manopola di supporto tilt nella staffa di bloccaggio o tirate verso di voi la leva di supporto tilt per sostenere il motore.

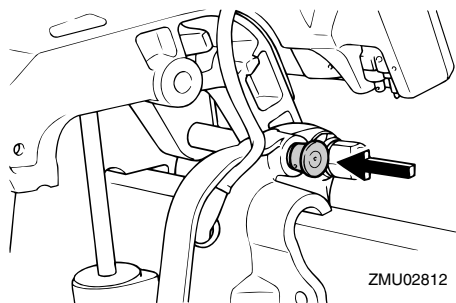

HWM00260

AVVERTENZA

Dopo avere sollevato il motore fuoribordo, non dimenticate di sostenerlo con la leva o la manopola di supporto tilt. In caso contrario il motore fuoribordo po-

trebbe ricadere improvvisamente all'indietro se vi è una perdita di pressione dell'olio contenuto nell'impianto PTT.

5. Modelli dotati di aste di trim: quando il motore fuoribordo è sostenuto dalla leva di supporto tilt, premete "DN" (down) l'interruttore PTT / l'interruttore PT per far rientrare le aste di trim.

HCM00250

ATTENZIONE:

Non dimenticate di ritrarre completamente le aste di trim quando l'imbarcazione è ormeggiata. Questo protegge le aste delle incrostazioni e dalla corrosione che potrebbero danneggiare il meccanismo PTT.

HMU30192

Procedura per abbassare il motore (modelli con tilt manuale)

1. Mettete la leva di blocco/sblocco tilt in posizione di bloccaggio.

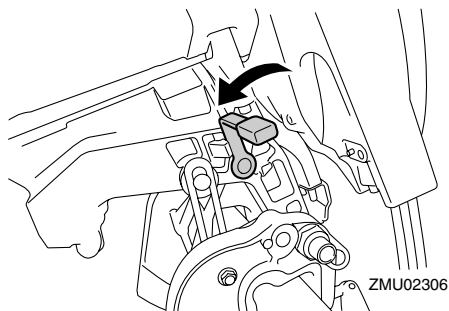

2. Sollevate leggermente il motore finché la barra di supporto tilt non viene liberata automaticamente.
3. Abbassate lentamente il motore.

HMU28055

Procedura per abbassare il motore (Modelli con Trim-Tilt elettroidraulico / modelli con Tilt elettroidraulico)

1. Premete "UP" (up) l'interruttore PTT / PT

finché il motore fuoribordo non è sostenuto dall'asta di tilt e la leva di supporto tilt / la manopola di supporto tilt non sono liberate.

2. Rilasciate la leva di supporto tilt o estraete la manopola di supporto tilt.

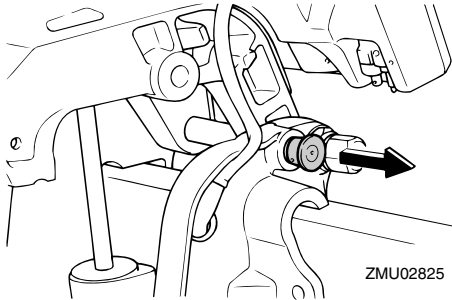

3. Premete "DN" (down) l'interruttore PTT / PT per abbassare il motore fuoribordo nella posizione desiderata.

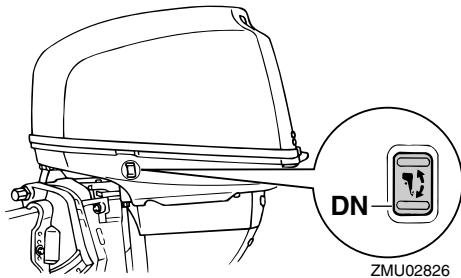
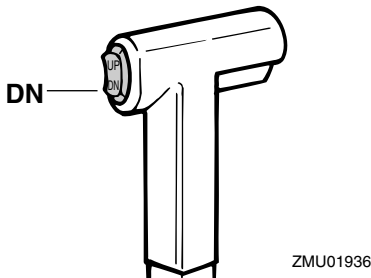

HMU28060

Navigazione in acque basse

Il motore fuoribordo può essere parzialmente sollevato per consentirne il funzionamento in acque basse.

HMU28071

Navigazione in acque basse (modelli con tilt manuale)

HWM00710

AVVERTENZA

- Prima di usare il sistema di navigazione in acque basse mettete il cambio in folle.
- Fate navigare l'imbarcazione al regime più basso possibile quando usate il sistema di navigazione in acque basse. Il meccanismo di blocco/sblocco tilt non funziona quando viene usato il sistema di navigazione in acque basse. L'urto contro un ostacolo sommerso potrebbe far uscire il motore fuoribordo dall'acqua, con una conseguente perdita del controllo.
- Non fate ruotare il motore fuoribordo di 180°, andate piuttosto in retromarcia. Per far navigare l'imbarcazione a marcia indietro, mettete il cambio in retromarcia.
- Quando procedete in retromarcia prestate un'attenzione ancora maggiore. Una spinta eccessiva in retromarcia potrebbe far uscire il motore fuoribordo dall'acqua, aumentando le possibilità d'incidente o di ferite.
- Non appena l'imbarcazione passa a navigare in acque più profonde, riportate immediatamente il motore fuoribordo nella sua normale posizione di funzio-

Funzionamento

namento.

HCM00260

ATTENZIONE:

Quando dovete navigare in acque basse e posizionate il motore fuoribordo per la navigazione in acque basse, non sollevatelo ad un'altezza tale che l'entrata dell'acqua di raffreddamento sul piede venga a trovarsi al di sopra del livello dell'acqua. Il motore potrebbe surriscaldarsi e subire gravi danni.

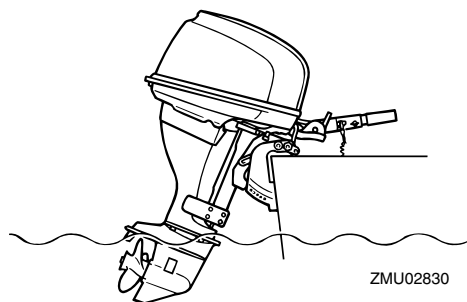

HMU28123

Procedura

1. Mettete in folle la leva del cambio.

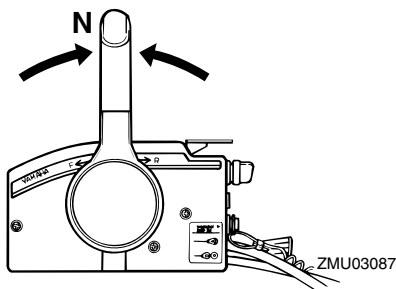
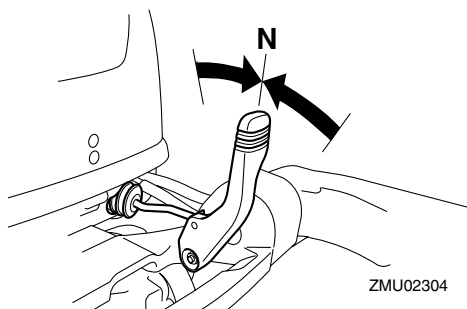

2. Mettete la leva di blocco/sblocco tilt nella posizione sbloccata/sollevata.

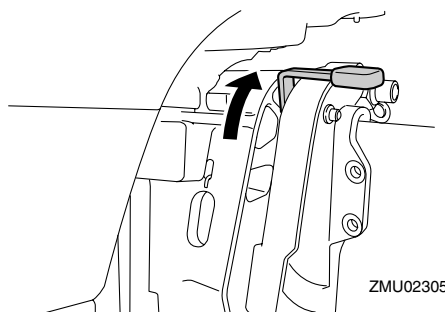

3. Sollevate leggermente il motore fuoribordo. La barra di supporto tilt si blocca automaticamente, sostenendo il motore fuoribordo in una posizione parzialmente sollevata.

NOTA:

Questo motore fuoribordo ha 2 posizioni per la navigazione in acque basse.

4. Per riportare il motore fuoribordo nella sua normale posizione di marcia, mettetevi in folle la leva del cambio, quindi mettetela nella posizione di bloccaggio/abbassata.

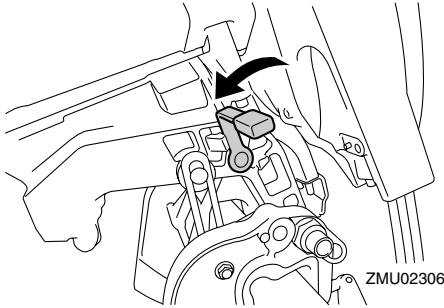

5. Sollevate leggermente il motore fuoribordo finché la barra di supporto tilt non torna automaticamente nella sua posizione libera.
6. Abbassate lentamente il motore fuoribordo nella sua posizione normale.

HMU28090

Modelli con Trim-Tilt elettroidraulico / modelli con tilt idraulico

Il motore fuoribordo può essere parzialmente sollevato per consentirne il funzionamento in acque basse.

HWM00660

AVVERTENZA

- Prima di posizionare il motore per la navigazione in acque basse, mettete il cambio in folle.
- Non appena l'imbarcazione passa a navigare in acque più profonde, riportate immediatamente il motore fuoribordo nella sua normale posizione di funzionamento.

HCM00260

ATTENZIONE:

Quando dovete navigare in acque basse e posizionate il motore fuoribordo per la navigazione in acque basse, non sollevatelo ad un'altezza tale che l'entrata dell'acqua di raffreddamento sul piede venga a trovarsi al di sopra del livello dell'acqua. Il motore potrebbe surriscal-

darsi e subire gravi danni.

HMU28185

Procedura per i modelli con Trim-Tilt elettroidraulico / Tilt elettroidraulico

1. Mettete in folle la leva del telecomando / la leva del cambio.

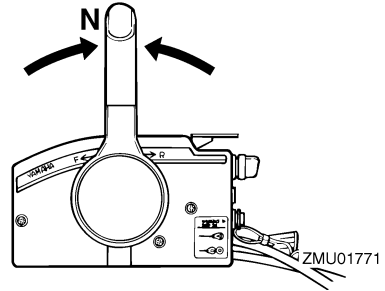

2. Sollevate lentamente il motore fuoribordo fino alla posizione desiderata usando l'interruttore PTT / l'interruttore PT.

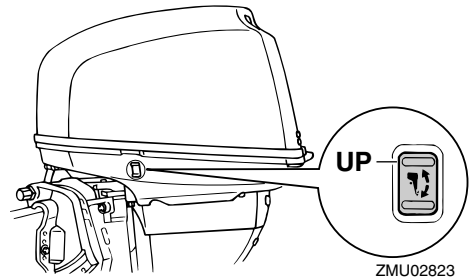
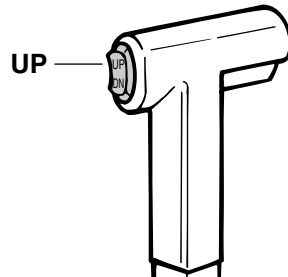

3. Per riportare il motore fuoribordo nella normale posizione di funzionamento,

Funzionamento

premete l'interruttore PTT / l'interruttore PT e fatelo abbassare lentamente.

HMU28192

Navigazione in altre condizioni

Navigazione in acqua salata

Dopo l'uso in acqua salata, sciacquate con acqua dolce i passaggi dell'acqua di raffreddamento per evitare che i depositi di sale li ostruiscano.

NOTA: _____

Per le istruzioni di lavaggio dell'impianto di raffreddamento, vedi a pagina 44.

Navigazione in acqua torbida

Yamaha vi consiglia vivamente di usare il kit opzionale di pompa dell'acqua cromata (non disponibile per alcuni modelli) se usate il vostro motore fuoribordo in condizioni d'acqua fangosa o torbida.

HMU31480

Caratteristiche tecniche

NOTA:

“(AL)”, specificato nei dati delle caratteristiche tecniche che seguono, rappresenta il valore numerico dell'elica di alluminio installata.

Allo stesso modo, “(SUS)” rappresenta il valore dell'elica d'acciaio inossidabile installata e “(PL)” quello dell'elica di plastica installata.

HMU28218

Dimensione:

Lunghezza fuori tutto:

- F20AET 703 mm (27.7 in)
- F25AE 703 mm (27.7 in)
- F25AET 703 mm (27.7 in)
- F25AMH 1151 mm (45.3 in)
- FT25BET 713 mm (28.1 in)

Larghezza fuori tutto:

- F20AET 376 mm (14.8 in)
- F25AE 376 mm (14.8 in)
- F25AET 376 mm (14.8 in)
- F25AMH 430 mm (16.9 in)
- FT25BET 373 mm (14.7 in)

Altezza fuori tutto S:

- F25AE 1148 mm (45.2 in)
- F25AMH 1148 mm (45.2 in)

Altezza fuori tutto L:

- F20AET 1275 mm (50.2 in)
- F25AE 1275 mm (50.2 in)
- F25AET 1275 mm (50.2 in)
- F25AMH 1275 mm (50.2 in)
- FT25BET 1311 mm (51.6 in)

Altezza dello specchio di poppa S:

- F25AE 423 mm (16.7 in)
- F25AMH 423 mm (16.7 in)

Altezza dello specchio di poppa L:

- F20AET 550 mm (21.7 in)
- F25AE 550 mm (21.7 in)
- F25AET 550 mm (21.7 in)

F25AMH 550 mm (21.7 in)

FT25BET 528 mm (20.8 in)

Peso (AL) S:

- F25AE 65.0 kg (143 lb)
- F25AMH 62.0 kg (137 lb)

Peso (AL) L:

- F20AET 67.0 kg (148 lb)
- F25AE 67.0 kg (148 lb)
- F25AET 71.0 kg (157 lb)
- F25AMH 64.0 kg (141 lb)
- FT25BET 86.7 kg (191 lb)

Prestazioni:

Portata operativa a tutto gas:

5000–6000 giri/min

Potenza massima:

- F20AET 14.7 kW a 5500 giri/min (20 cv a 5500 giri/min)
- F25AE 18.4 kW a 5500 giri/min (25 cv a 5500 giri/min)
- F25AET 18.4 kW a 5500 giri/min (25 cv a 5500 giri/min)
- F25AMH 18.4 kW a 5500 giri/min (25 cv a 5500 giri/min)
- FT25BET 18.4 kW a 5500 giri/min (25 cv a 5500 giri/min)

Minimo (in folle):

- F20AET 925 ±50 giri/min
- F25AE 925 ±50 giri/min
- F25AET 950 ±25 giri/min
- F25AET 925 ±50 giri/min
- F25AET 950 ±25 giri/min
- F25AMH 950 ±25 giri/min
- F25AMH 975 ±50 giri/min
- FT25BET 975 ±50 giri/min

Motore:

Tipo:

a 4 tempi L

Cilindrata:

498.0 cm³ (30.39 cu.in)

Alesaggio × corsa:

65.0 × 75.0 mm (2.56 × 2.95 in)

Manutenzione

Impianto di accensione:
CDI

Candela con resistenza (NGK):
DPR6EA-9

Distanza elettrodi:
0.8–0.9 mm (0.031–0.035 in)

Sistema di comando:
F20AET Telecomando
F25AE Telecomando
F25AET Telecomando
F25AMH Barra di governo
FT25BET Telecomando

Sistema di avviamento:
F20AET Elettrico
F25AE Elettrico
F25AET Elettrico
F25AMH manuale
FT25BET Elettrico

Sistema di carburazione all'avviamento:
Arricchitore automatico Prime Start

Gioco valvole (a motore freddo) AS:
0.15–0.25 mm (0.0059–0.0098 in)

Gioco valvole (a motore freddo) SC:
0.25–0.35 mm (0.0098–0.0138 in)

Amperaggio min. per avviamento a freddo (CCA/EN):
F20AET 347.0 A
F25AE 347.0 A
F25AET 347.0 A
FT25BET 347.0 A

Capacità nominale min. (20HR/IEC):
F20AET 40.0 Ah
F25AE 40.0 Ah
F25AET 40.0 Ah
FT25BET 40.0 Ah

Potenza dell'alternatore:
F25AMH 80 W

Potenza alternatore corrente continua (DC):
F20AET 15.0 A
F25AE 15.0 A

F25AET 15.0 A
FT25BET 15.0 A

Meccanismo:

Posizioni del cambio:
Marcia avanti-Folle-Marcia indietro

Rapporto di trasmissione:
F20AET 2.08 (27/13)
F25AE 2.08 (27/13)
F25AET 2.08 (27/13)
F25AMH 2.08 (27/13)
FT25BET 2.42 (29/12)

Sistema Trim e Tilt:
F20AET Power trim e tilt
F25AE Tilt manuale
F25AET Power trim e tilt
F25AMH Tilt manuale
FT25BET Power trim e tilt

Riferimenti dell'elica:
F20AET F
F25AE F
F25AET F
F25AMH F
FT25BET G

Carburante e olio:

Carburante consigliato:
Benzina normale senza piombo

Ottano Research min.:
F20AET 90
F25AE 90
F25AET 90
F25AMH 90
FT25BET 90

Capacità del serbatoio carburante:
24 L (6.34 US gal) (5.28 Imp.gal),
25 L (6.60 US gal) (5.50 Imp.gal)

Olio motore consigliato:
Olio per motori a quattro tempi

Grado API dell'olio motore:
API SE, SF, SG, SH, SJ, SL

Tipo SAE dell'olio motore:
SAE10W-30, SAE10W-40

Lubrificazione:

A carter umido

Quantità d'olio motore (filtro dell'olio escluso):

F20AET 1.7 L (1.80 US qt) (1.50 Imp.qt)

F25AE 1.7 L (1.80 US qt) (1.50 Imp.qt)

F25AET 1.7 L (1.80 US qt) (1.50 Imp.qt)

F25AMH 1.7 L (1.80 US qt) (1.50 Imp.qt)

FT25BET 1.9 L (2.01 US qt) (1.67 Imp.qt)

Olio per ingranaggi consigliato:

Olio per ingranaggi ipoidi SAE#90

Quantità d'olio per ingranaggi:

F20AET 320.0 cm³ (10.82 US oz) (11.29 Imp.oz)

F25AE 320.0 cm³ (10.82 US oz) (11.29 Imp.oz)

F25AET 320.0 cm³ (10.82 US oz) (11.29 Imp.oz)

F25AMH 320.0 cm³ (10.82 US oz) (11.29 Imp.oz)

FT25BET 430.0 cm³ (14.54 US oz) (15.17 Imp.oz)

Coppia di serraggio:

Candela:

18.0 Nm (13.3 ft-lb) (1.84 kgf-m)

Cappellotto dell'elica:

F20AET 35.0 Nm (25.8 ft-lb) (3.57 kgf-m)

F25AE 35.0 Nm (25.8 ft-lb) (3.57 kgf-m)

F25AET 35.0 Nm (25.8 ft-lb) (3.57 kgf-m)

F25AMH 35.0 Nm (25.8 ft-lb) (3.57 kgf-m)

FT25BET 40.0 Nm (29.5 ft-lb) (4.08 kgf-m)

Bullone di scarico olio motore:

F20AET 28.0 Nm (20.7 ft-lb) (2.86 kgf-m)

F25AE 28.0 Nm (20.7 ft-lb) (2.86 kgf-m)

F25AET 28.0 Nm (20.7 ft-lb) (2.86 kgf-m)

F25AMH 28.0 Nm (20.7 ft-lb) (2.86 kgf-m)

FT25BET 18.0 Nm (13.3 ft-lb) (1.84 kgf-m)

Filtro olio motore:

18.0 Nm (13.3 ft-lb) (1.84 kgf-m)

HMU28222

Trasporto e conservazione del motore fuoribordo

HWM00690

AVVERTENZA

- **Le perdite di carburante rappresentano un rischio di incendio. Quando trasportate e conservate il motore fuoribordo, chiudete la vite di sfiato dell'aria e il rubinetto del carburante per evitare le perdite di carburante.**
- **FATE USO DELLA MASSIMA ATTENZIONE** quando trasportate il serbatoio del carburante, sia nell'imbarcazione che nell'automobile.
- **NON** riempite il contenitore di carburante fino al massimo della sua capacità. Quando si riscalda, la benzina aumenta notevolmente di volume e potrebbe creare una pressione all'interno del contenitore di carburante. Questo potrebbe dare luogo a perdite di carburante, con un potenziale rischio d'incendio.

HWM00700

AVVERTENZA

Non state mai sotto il piede del motore quando è sollevato, anche se usate una

Manutenzione

barra di supporto motore. Qualora il motore fuoribordo dovesse cadere potreste riportare gravi ferite.

HCM00660

ATTENZIONE:

Non usate la leva di supporto tilt o la manopola quando rimorciate l'imbarcazione. A causa delle vibrazioni, il motore fuoribordo potrebbe liberarsi dal supporto tilt e cadere. Se il motore fuoribordo non può essere trasportato nella sua normale posizione di marcia, usate un dispositivo di supporto supplementare per assicurarlo in posizione inclinata.

Il motore fuoribordo dovrebbe essere trasportato e conservato nella sua normale posizione di marcia. Se in questa posizione la distanza dal manto stradale è insufficiente, trasportate il motore fuoribordo in posizione inclinata usando un dispositivo di supporto motore come per esempio una barra di protezione dello specchio di poppa. Per ulteriori particolari, consultate il vostro concessionario Yamaha.

HMU28235

Modelli con fascetta a vite

Quando trasportate o riponete il motore fuoribordo staccato dall'imbarcazione lo dovete tenere nella posizione illustrata.

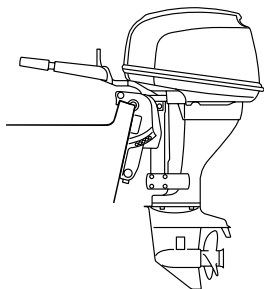

ZMU02831

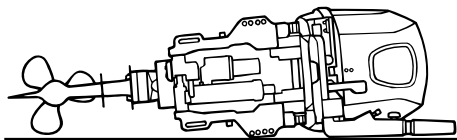

ZMU02050

NOTA:

Sistemate un asciugamano o simile sotto il motore fuoribordo per proteggerlo dai danni.

HMU28241

Conservazione del motore fuoribordo

Quando dovete riporre il vostro motore fuoribordo Yamaha per un lungo periodo di tempo (2 mesi o più), per evitare che subisca danni eccessivi dovrete osservare alcune procedure importanti.

Prima di riporlo, è buona norma fare eseguire la manutenzione del motore fuoribordo da un concessionario autorizzato Yamaha. Tuttavia potete eseguire voi stessi le procedure che vi indichiamo a continuazione, con una dotazione minima di attrezzi.

HCM01080

ATTENZIONE:

- Per evitare i problemi che potrebbero essere causati dall'ingresso nel cilindro dell'olio contenuto nella coppa, mettete il motore fuoribordo nella posizione illustrata quando lo trasportate e lo riponete. Se dovete conservare o trasportare il motore fuoribordo sul fianco (e non in verticale), appoggiatelo su un'imbottitura dopo avere scaricato l'olio motore.
- Non coricate sul fianco il motore fuoribordo finché tutta l'acqua di raffredda-

mento non è scorsa via, altrimenti un po' d'acqua potrebbe entrare nel cilindro attraverso il foro di scarico e provocare guasti al motore.

- Conservate il motore fuoribordo in un luogo asciutto e ben ventilato, che non sia esposto alla luce solare diretta.

HMU28302

Procedura

HMU28332

Lavaggio in serbatoio per prove

HCM00300

ATTENZIONE:

Non fate funzionare il motore privo di acqua di raffreddamento. Rischiare di danneggiare la pompa dell'acqua motore oppure di surriscaldare il motore, danneggiandolo. Prima di avviare il motore, accertatevi che l'acqua fluisca nei passaggi dell'acqua di raffreddamento.

1. Lavate il corpo del motore fuoribordo con acqua dolce. Per maggiori informazioni, vedi a pagina 49.
2. Staccate il condotto del carburante dal motore o chiudete il rubinetto del carburante, se in dotazione.
3. Togliete la calandra del motore e il coperchio del silenziatore. Togliete l'elica.
4. Mettete il motore fuoribordo nel serbatoio per prove. Riempite d'acqua dolce il serbatoio, superando il livello della piastra anticavitazione.

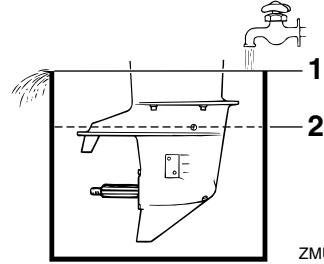

ZMU02051

1. Superficie dell'acqua
2. Livello minimo d'acqua

HCM00290

ATTENZIONE:

Se il livello dell'acqua dolce è al di sotto del livello della piastra anticavitazione, oppure se l'alimentazione d'acqua è insufficiente, rischiate di far grippare il motore.

5. Lavare l'impianto di raffreddamento è indispensabile per evitare che rimanga ostruito dal sale, dalla sabbia o dal sudiciume. Inoltre è obbligatorio nebulizzare con spray/lubrificare il motore per evitare i danni della ruggine. Eseguite il lavaggio e la protezione con lo spray allo stesso tempo.

HWM00090

AVVERTENZA

- **Non toccate o togliete parti elettriche quando avviate il motore o mentre funziona.**
 - **Mentre il motore funziona, tenete lontano dal volano e dalle altre parti in movimento le mani, i capelli e gli abiti.**
6. Fate andare il motore al minimo in folle per alcuni minuti.
 7. Proprio prima di spegnere il motore, nebulizzate rapidamente "Olio spray

protettivo per motori” a turno in ciascun carburatore o nel foro di nebulizzazione del coperchio del silenziatore, se presente. Se lo avete fatto bene, il motore si mette a fumare abbondantemente e quasi si ingolfano.

8. Togliete il motore fuoribordo dal serbatoio per prove.
9. Rimontate il coperchio del silenziatore/il coperchio del foro di nebulizzazione e la calandra.
10. Se non avete a disposizione “Olio spray protettivo per motori”, fate andare il motore al minimo in folle finché l'impianto del carburante non si svuota e il motore si arresta.
11. Fate scorrere via completamente dal motore l'acqua di raffreddamento. Pulitene a fondo il corpo.
12. Se non avete a disposizione “Olio spray protettivo per motori” togliete la o le candele. Versate un cucchiaino d'olio motore pulito in ciascun cilindro. Avviate varie volte a mano. Rimontate la o le candele.
13. Scaricate il carburante dal serbatoio del carburante.

NOTA:

Riponetelo il serbatoio del carburante in un luogo asciutto e ben ventilato, che non sia esposto alla luce solare diretta.

HMU28401

Lubrificazione

1. Ingrassate la filettatura delle candele, montatele e serratele alla coppia specificata. Per le spiegazioni sul montaggio delle candele, vedi a pagina 53.
2. Sostituite l'olio per ingranaggi. Per le istruzioni, vedi a pagina 61. Cercate la presenza di acqua nell'olio, segno di una tenuta difettosa. La sostituzione della tenuta va effettuata da un concessio-

nario autorizzato Yamaha prima dell'uso.

3. Ingrassate tutti i raccordi filettati. Per maggiori informazioni, vedi a pagina 52.

HMU28430

Manutenzione della batteria

HWM00330



Il liquido elettrolitico contenuto nella batteria è pericoloso; contiene acido solforico che è velenoso e fortemente caustico. Attenetevi sempre a queste misure di precauzione:

- Evitate il contatto del corpo con il liquido elettrolitico perché può causare ustioni gravi e danni irreversibili agli occhi.
- Indossate occhiali di protezione quando le maneggiate o lavorate alle batterie.

Antidoto (ESTERNO):

- PELLE - Lavatela con acqua.
- OCCHI - Sciacquateli con acqua per 15 minuti e consultate immediatamente un medico.

Antidoto (INTERNO):

- Bevete latte o acqua in abbondanza, seguiti da latte di magnesia, uovo sbattuto oppure olio vegetale. Consultate immediatamente un medico.

Inoltre le batterie generano gas idrogeno, che è esplosivo; pertanto dovrete sempre attenervi a queste misure di precauzione:

- Caricate le batterie in un luogo ben ventilato.
- Tenete le batterie lontane dal fuoco, dalle scintille o dalle fiamme libere (per esempio: saldatrici, sigarette accese e così via).
- NON FUMATE quando caricate o ma-

neggiate le batterie.

TENETE LE BATTERIE E IL LIQUIDO ELETTROLITICO FUORI DALLA PORTATA DEI BAMBINI.

Le batterie variano da un fabbricante all'altro. Pertanto è possibile che le procedure indicate a continuazione non sempre si applichino alla vostra. Consultate le istruzioni del fabbricante della vostra batteria.

Procedura

1. Scollegate la batteria e toglietela dall'imbarcazione. Scollegate sempre per primo il cavo negativo nero, per evitare rischi di corto circuito.
2. Pulite l'involucro e i morsetti della batteria. Riempite ciascun elemento con acqua distillata, fino al livello superiore.
3. Conservate la batteria in piano, in un luogo fresco e asciutto, ben ventilato e protetto dai raggi del sole.
4. Una volta al mese, controllate il peso specifico dell'elettrolita e rabboccatelo come richiesto per prolungare la durata della batteria.

HMU28442

Lavaggio del piede

Eseguite questa procedura subito dopo il funzionamento, per un lavaggio più minuzioso.

HCM01530

ATTENZIONE:

Non eseguite questa procedura mentre il motore è in moto. Potreste danneggiare la pompa dell'acqua e surriscaldare il motore, provocando gravi danni.

1. Dopo avere spento il motore, svitate il connettore manichetta lavaggio dal raccordo sulla bacinella.

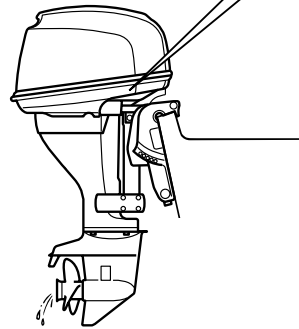
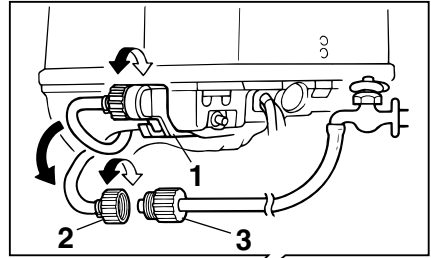

ZMU02819

1. Raccordo
 2. Connettore manichetta lavaggio
 3. Adattatore manichetta di lavaggio
2. Avvitare l'apposito adattatore sulla manichetta di lavaggio collegata al rubinetto d'acqua dolce, quindi collegatelo al connettore manichetta di lavaggio.
 3. A motore spento, aprite il rubinetto dell'acqua e lasciate che l'acqua scorra attraverso i passaggi di raffreddamento per circa 15 minuti. Chiudete il rubinetto e staccate l'adattatore manichetta di lavaggio dal connettore manichetta di lavaggio.
 4. Installate di nuovo il connettore manichetta di lavaggio sul raccordo sulla bacinella. Serrate a fondo il connettore.

HCM00540

ATTENZIONE:

Non lasciate allentato il connettore manichetta lavaggio sul raccordo della baci-

Manutenzione

nella né lasciatelo pendere libero durante il funzionamento normale. Invece di raffreddare il motore, l'acqua uscirà dal raccordo e il motore potrebbe surriscaldarsi. Accertatevi che il connettore sia bene avvitato sul raccordo dopo avere lavato il motore.

NOTA:

- Quando lavate il motore mentre l'imbarcazione è in acqua, per ottenere i migliori risultati sollevate il motore fuoribordo finché non è completamente fuori dall'acqua.
- Per le istruzioni di lavaggio dell'impianto di raffreddamento, vedi a pagina 44.

HMU28450

Pulizia del motore fuoribordo

Dopo l'uso, lavate l'esterno del motore fuoribordo con acqua dolce. Lavate l'impianto di raffreddamento con acqua dolce.

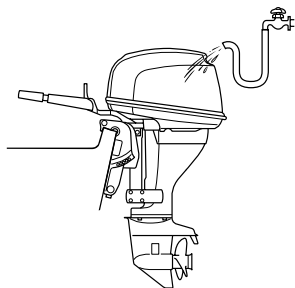

ZMU02832

NOTA:

Per le istruzioni di lavaggio del sistema di raffreddamento, vedi a pagina 44.

HMU28460

Controllo della superficie verniciata del motore

Controllate che il motore non presenti graffi, tacche o sfaldature della vernice. I punti in cui la vernice è sciupeata sono quelli maggiormente soggetti alla corrosione. Se necessario, puliteli e verniciateli. Troverete la vernice

per il ritocco presso il vostro concessionario Yamaha.

HMU28476

Manutenzione periodica

HWM01070



A meno che non sia diversamente specificato, accertatevi di avere spento il motore quando ne eseguite la manutenzione. Se voi o il proprietario non avete familiarità con la manutenzione di motori, questo lavoro va fatto eseguire dal concessionario Yamaha o da un altro meccanico qualificato.

HMU28510

Pezzi di ricambio

Se occorrono dei pezzi di ricambio, usate solo quelli originali Yamaha oppure pezzi di ricambio dello stesso tipo e di robustezza e materiali equivalenti. I pezzi di ricambio di qualità inferiore possono funzionare male, e la perdita di controllo che ne consegue potrebbe comportare un pericolo per il pilota e per i passeggeri. Presso il vostro concessionario Yamaha troverete i pezzi di ricambio e gli accessori originali Yamaha.

HMU28522

Tabella di manutenzione

La frequenza delle operazioni di manutenzione può essere modificata a seconda delle condizioni di funzionamento: la tabella che segue fornisce indicazioni di carattere generale. Riportatevi alle sezioni di questo capitolo per le spiegazioni di ciascuna specifica operazione che può essere effettuata dal proprietario.

NOTA:

Quando lo adoperate in acqua salata, torbida o fangosa, dopo l'uso dovete lavare il motore con acqua dolce.

Il simbolo “●” indica i controlli che potete eseguire voi stessi.

Il simbolo “○” indica i lavori che debbono essere fatti dal vostro concessionario Yamaha.

Parte	Azioni	Iniziale		Ogni	
		10 ore (1 mese)	50 ore (3 mesi)	100 ore (6 mesi)	200 ore (1 anno)
Anodo(i) (esterno/i)	Controllo / sostituzione		●/○	●/○	
Anodo(i) (interno/i)	Controllo / sostituzione				○
Batteria	Controllo / Carica	●/○			
Passaggi dell'acqua di raffreddamento	Pulizia		●	●	
Brida della carenatura	Controllo				●
Filtro del carburante (smontabile)	Controllo / pulizia	●	●	●	
Impianto del carburante	Controllo	●	●	●	
Serbatoio del carburante (serbatoio portatile Yamaha)	Controllo / pulizia				●
Olio per ingranaggi	Cambio	●		●	
Punti di ingrassaggio	Ingrassaggio			●	
Minimo (modelli a carburatore)	Controllo	●/○		●/○	
Impianto PTT	Controllo				○
Elica e copiglia	Controllo / sostituzione		●	●	
Asta del cambio / cavo del cambio	Controllo / regolazione				○
Termostato	Controllo / sostituzione				○
Collegamento farfalle / cavo dell'acceleratore / fasatura della ripresa	Controllo / regolazione				○

Manutenzione

Parte	Azioni	Iniziale		Ogni	
		10 ore (1 mese)	50 ore (3 mesi)	100 ore (6 mesi)	200 ore (1 anno)
Pompa dell'acqua	Controllo / sostituzione				○
Olio motore	Controllo / Cambio	●		●	
Filtro dell'olio (cartuccia)	Cambio				○
Candela(e)	Pulizia / regolazione / sostituzione	●			●
Cinghia della distribuzione	Controllo / sostituzione			○	○
Gioco valvole (OHC, OHV)	Controllo / regolazione	○		○	

HMU28874

Tabella di manutenzione (supplementare)

Parte	Azioni	Ogni	
		500 ore (2.5 anni)	1000 ore (5 anni)
Cinghia della distribuzione	Sostituzione		○
Guida dello scarico, collettore di scarico	Controllo / sostituzione		○

HMU28910

NOTA:

Se usate benzina con piombo o ad elevato tenore di zolfo, possono essere necessari controlli del gioco valvole prima delle 500 ore.

HMU28940

Ingrassaggio

Grasso Yamaha A (grasso resistente all'acqua)

Grasso Yamaha D (grasso resistente alla corrosione; per l'albero dell'elica)

F25AMH

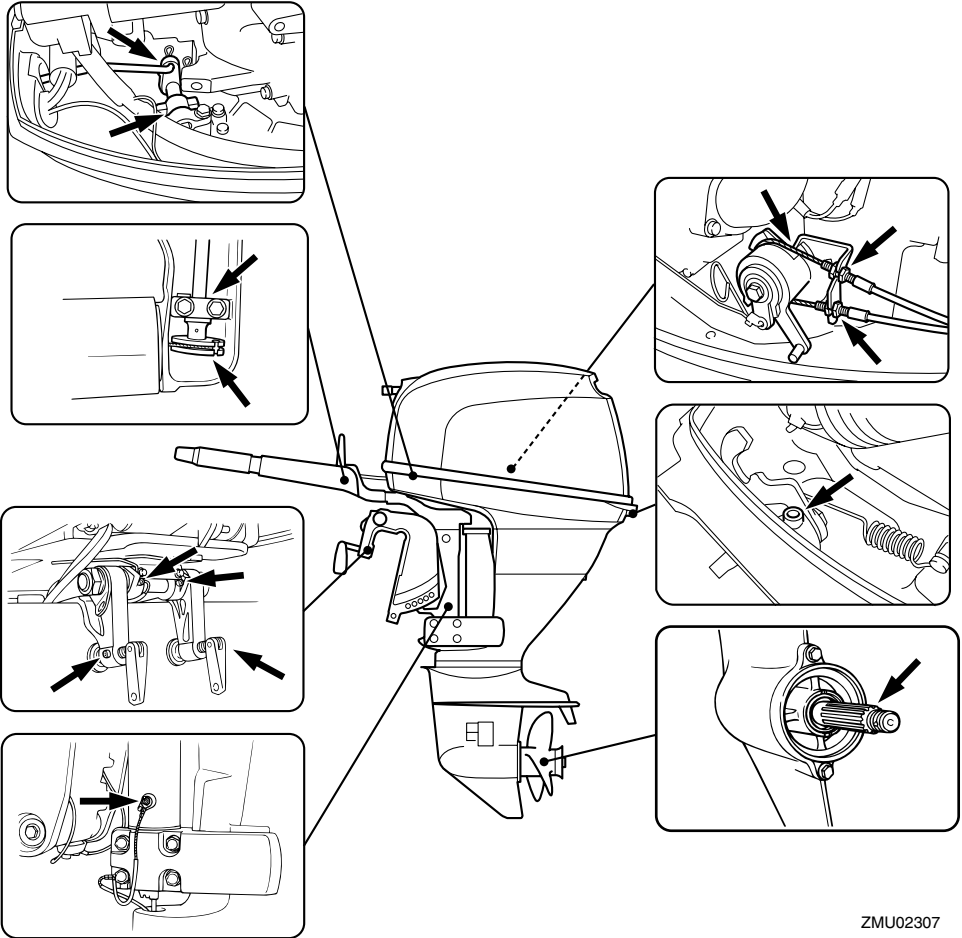

ZMU02307

Manutenzione

F20AET, F25AE, F25AET, FT25BET

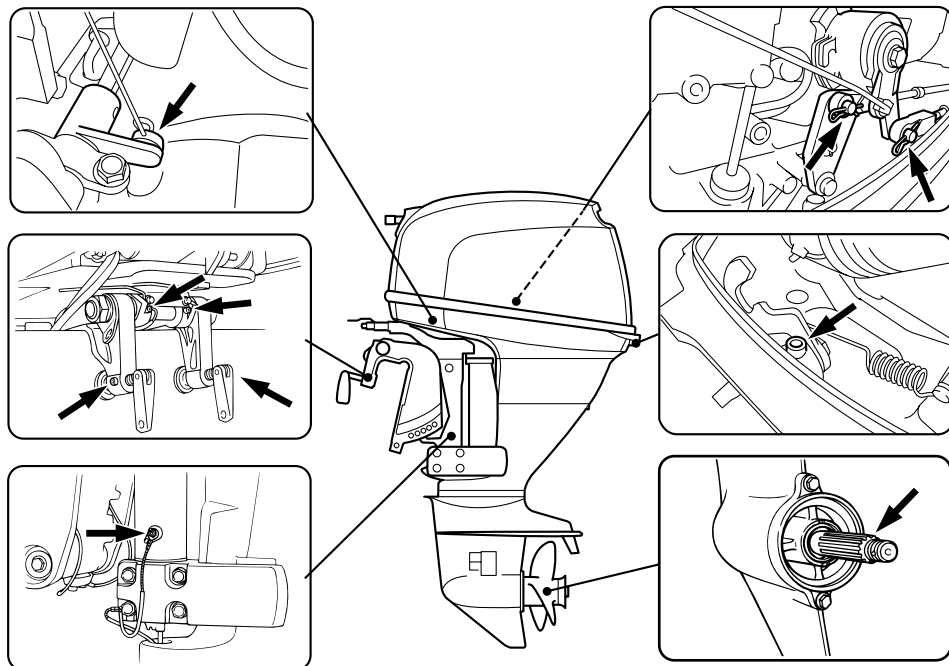

ZMU02827

HMU28952

Pulizia e regolazione della candela

HWM00560

AVVERTENZA

Quando togliete o installate una candela, badate a non danneggiare l'isolatore. Se l'isolatore è danneggiato, può lasciar passare delle scintille che potrebbero provocare un'esplosione o un incendio.

La candela è una parte importante del motore ed è facile da controllare. Lo stato della candela fornisce alcuni indizi sullo stato del motore. Per esempio, se la porcellana al centro dell'elettrodo è molto bianca, ciò indica una perdita dell'aria di aspirazione o un problema di carburazione in quel cilindro. Non cercate di riparare da soli i guasti. Portate piuttosto il motore fuoribordo dal con-

cessionario Yamaha. Dovreste togliere e controllare periodicamente la candela perché il calore e i depositi alla lunga ne provocano la disgregazione e l'erosione. Se l'erosione dell'elettrodo è eccessiva, o se i depositi carboniosi o d'altro tipo sono eccessivi, dovrete sostituire la candela con una del tipo corretto.

Candela standard:
DPR6EA-9

Prima di inserire la candela, misurate la distanza elettrodi con uno spessimetro a filo; regolate la distanza in base alle caratteristiche tecniche, se necessario.

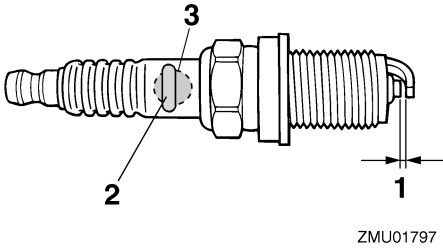

1. Distanza elettrodi
2. Segno I.D. della candela (NGK)
3. Numero della candela

Distanza elettrodi:
0.8–0.9 mm (0.031–0.035 in)

Quando inserite la candela, pulite sempre la superficie della guarnizione e usate una guarnizione nuova. Togliete ogni traccia di sporcizia dalla filettatura e avvitate la candela con la coppia specificata.

Coppia della candela:
18.0 Nm (13.3 ft-lb) (1.84 kgf-m)

NOTA:

Se quando montate la candela non disponete di una chiave torsiometrica, una buona approssimazione di coppia corretta è da un quarto a metà giro dopo avere serrato la candela con le dita. Fate serrare la candela con una chiave torsiometrica alla coppia esatta non appena possibile.

HMU28962

Controllo dell'impianto del carburante

HWM00060

AVVERTENZA

La benzina e i suoi vapori sono altamente infiammabili ed esplosivi. State lontani da

scintille, sigarette, fiamme o altre fonti di accensione.

HWM00910

AVVERTENZA

Le perdite di carburante possono provocare incendi o esplosioni.

- Controllate regolarmente che non vi siano perdite di carburante.
- Se scoprite delle perdite di carburante, fate riparare l'impianto del carburante da un meccanico qualificato. Delle riparazioni eseguite male possono rendere insicuro l'uso del motore fuoribordo.

Controllate i condotti del carburante per accertarvi che non vi siano perdite, crepe o difetti. Se trovate un guasto, questo deve essere riparato subito dal vostro concessionario Yamaha o da un altro meccanico qualificato.

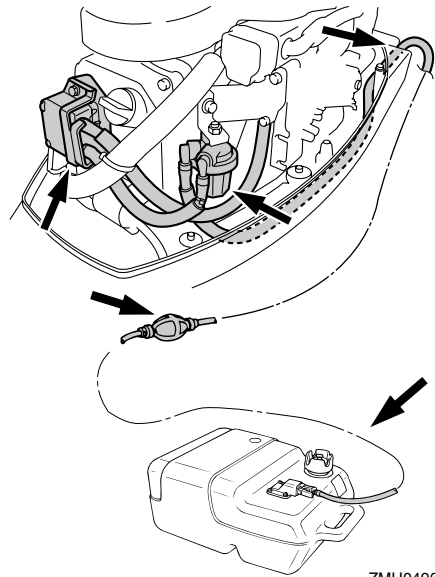

Punti da controllare

- Perdite nelle parti dell'impianto del carbu-

Manutenzione

rante

- Perdite del giunto del condotto del carburante
- Crepe o altri danni del condotto del carburante
- Perdite del connettore del carburante

HMU28980

Controllo del filtro del carburante

HWM00310

AVVERTENZA

La benzina è altamente infiammabile e i suoi vapori sono infiammabili ed esplosivi.

- Consultate il vostro concessionario Yamaha se avete domande sul modo di eseguire correttamente questa procedura.
- Non eseguite la procedura quando il motore è caldo o sta funzionando. Lasciate raffreddare il motore.
- Nel filtro del carburante sarà presente del carburante. Tenetelo lontano da scintille, sigarette, fiamme o altre fonti di accensione.
- La procedura provoca la fuoriuscita di un po' di carburante. Raccoglietelo con uno straccio. Asciugate immediatamente tutti gli schizzi.
- Il filtro del carburante va rimontato con la massima cura, badando a collocare al loro posto l'O-ring, la coppa del filtro e il tubo flessibile. Un errato assemblaggio o montaggio potrebbero dare luogo a perdite di carburante, con conseguente rischio di incendio o di esplosione.

HMU29001

Pulizia del filtro del carburante

1. Togliete il dado del gruppo del filtro del carburante, se in dotazione.

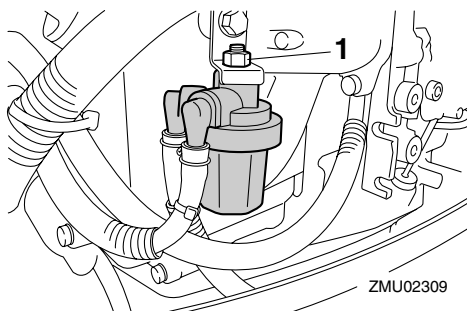

ZMU02309

1. Dado
2. Svitare la coppa del filtro raccogliendo con uno straccio tutti gli schizzi di carburante.
3. Togliere l'elemento del filtro e lavarlo con solvente. Lasciarlo asciugare. Controllare l'elemento del filtro e l'O-ring per accertarsi che siano in buone condizioni. Sostituirli se necessario. Se è stata trovata acqua nel carburante, il serbatoio di carburante portatile Yamaha o altri serbatoi di carburante devono essere ispezionati e puliti.

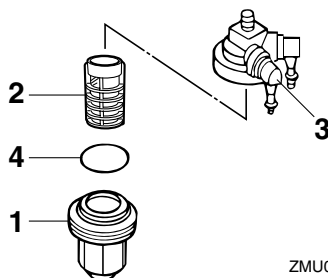

ZMU02079

1. Coppia del filtro
 2. Elemento del filtro
 3. Alloggiamento del filtro
 4. O-ring
4. Installare di nuovo nella coppa l'elemento del filtro. Controllare che l'O-ring sia in

posizione nella coppa. Avvitare saldamente la coppa sull'alloggiamento del filtro.

5. Unite il gruppo del filtro alla staffa e controllate che i tubi flessibili del carburante siano saldamente collegati al gruppo del filtro.
6. Fate andare il motore e controllate che non vi siano perdite dal filtro e dai condotti del carburante.

HMU29041

Controllo del minimo

HWM00451



AVVERTENZA

- Non toccate o togliete parti elettriche quando avviate il motore o mentre funziona.
- Mentre il motore funziona, tenete lontano dal volano e dalle altre parti in movimento le mani, i capelli e gli abiti.

HCM00490

ATTENZIONE:

Questa procedura deve essere eseguita mentre il motore fuoribordo si trova in acqua. È possibile utilizzare un dispositivo di lavaggio oppure una vasca di prova.

Per l'esecuzione di questa procedura è opportuno utilizzare un contagiri diagnostico. I risultati del test possono variare a seconda che si usi il dispositivo di lavaggio, la vasca di prova, oppure che il motore fuoribordo sia in acqua.

1. Avviate il motore e lasciatelo scaldare completamente in folle finché non funziona in modo uniforme.

NOTA:

Un corretto controllo del minimo è possibile unicamente se il motore è ben caldo. Se il riscaldamento è stato insufficiente, la regolazione del minimo tenderà ad essere più alta

del normale. In caso di difficoltà a controllare il minimo, oppure se il minimo deve essere regolato, consultate un concessionario Yamaha oppure un meccanico qualificato.

2. Controllate se il minimo è regolato secondo le caratteristiche tecniche. Per le caratteristiche tecniche del minimo, vedi alla pagina 42.

HMU29073

Cambio dell'olio motore

HWM00760



AVVERTENZA

- Evitate di scaricare l'olio motore subito dopo avere arrestato il motore. L'olio è bollente e va quindi maneggiato con cura per evitare di scottarsi.
- Accertatevi che il motore fuoribordo sia saldamente fissato allo specchio di poppa o ad un supporto stabile.

HCM00970

ATTENZIONE:

- Non eccedete con l'olio ed accertatevi che il motore fuoribordo sia in posizione verticale (non inclinato) quando controllate e cambiate l'olio motore.
- Se il livello dell'olio è al di sopra dell'indicazione di livello massimo, scaricate olio finché non scende al livello della capacità specificata. Se esagerate con l'olio rischiate di provocare perdite o danni.

HCM01240

ATTENZIONE:

Cambiate l'olio motore dopo le prime 10 ore di funzionamento, e in seguito dopo ogni 100 ore di funzionamento o ad intervalli di 6 mesi. Se non lo fate il motore si usura più rapidamente.

NOTA:

L'olio motore va cambiato quando è ancora

Manutenzione

caldo.

1. Mettete dritto (non inclinato) il motore fuoribordo.

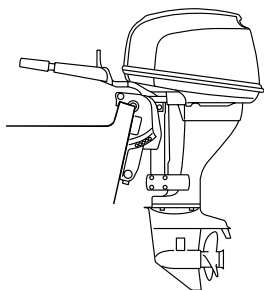

ZMU02831

2. Predisponete un recipiente adeguato in grado di contenere una quantità d'olio superiore a quella della capacità d'olio del motore. Svitare e togliete la vite di scarico tenendo il recipiente sotto il foro di scarico. Quindi togliete il tappo del serbatoio olio. Lasciate scaricare completamente l'olio. Asciugate immediatamente tutti gli schizzi d'olio.

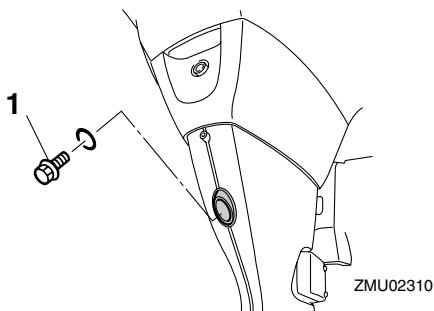

ZMU02310

1. Vite di scarico
3. Mettete una guarnizione nuova alla vite di scarico dell'olio. Applicare un leggero strato d'olio alla guarnizione e installare

la vite di scarico.

Coppia di serraggio della vite di scarico:
F20AET 28.0 Nm (20.7 ft-lb) (2.86 kgf-m)
F25AE 28.0 Nm (20.7 ft-lb) (2.86 kgf-m)
F25AET 28.0 Nm (20.7 ft-lb) (2.86 kgf-m)
F25AMH 28.0 Nm (20.7 ft-lb) (2.86 kgf-m)
FT25BET 18.0 Nm (13.3 ft-lb) (1.84 kgf-m)

NOTA:

Se non disponete di una chiave torsiometrica quando installate la vite di scarico, serratela con le dita finché la guarnizione non è a contatto della superficie del foro di scarico. Quindi serrate ancora di un quarto o di mezzo giro. Non appena possibile, serrate la vite di scarico alla coppia specificata con una chiave torsiometrica.

4. Versate la giusta quantità d'olio attraverso il foro di riempimento. Installate il tappo del serbatoio.

Olio motore consigliato:

Olio per motori a quattro tempi
Quantità d'olio motore (filtro dell'olio escluso):

F20AET 1.7 L (1.80 US qt) (1.50 Imp.qt)
F25AE 1.7 L (1.80 US qt) (1.50 Imp.qt)
F25AET 1.7 L (1.80 US qt) (1.50 Imp.qt)
F25AMH 1.7 L (1.80 US qt) (1.50 Imp.qt)
FT25BET 1.9 L (2.01 US qt) (1.67 Imp.qt)

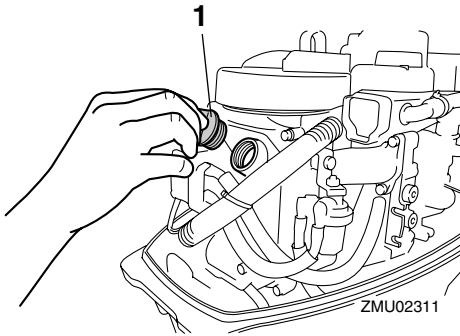

1. Tappo del serbatoio olio

5. Avviate il motore e controllate che la spia bassa pressione olio (se in dotazione) si spenga. Accertatevi che non vi siano perdite d'olio.

HCM00680

ATTENZIONE:

Se la spia bassa pressione olio non si spegne oppure se vi sono perdite d'olio, fermate il motore e cercatene la causa. Se continuate a far funzionare il motore mentre questo ha un problema rischiate di danneggiarlo gravemente. Consultate il vostro concessionario Yamaha se non potete localizzare e riparare il guasto.

6. Spegnete il motore e aspettate 3 minuti. Ricontrollate il livello dell'olio con l'astina per essere sicuri che il suo livello stia tra le indicazioni superiore e inferiore. Aggiungete olio se il livello è sotto l'indicazione inferiore, oppure scaricatelo fino a raggiungere il livello specificato se è sopra all'indicazione superiore.

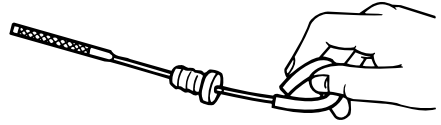

ZMU02058

7. Smaltite l'olio usato in base alle disposizioni locali.

NOTA:

- Per maggiori informazioni sullo smaltimento dell'olio usato consultate il vostro concessionario Yamaha.
- Cambiate l'olio più spesso quando fate funzionare il motore in condizioni difficili, come per esempio lunghi periodi di traino.

HMU29112

Controllo di cavi e connettori

- Controllate che ciascun cavo di massa sia saldamente fissato.
- Controllate che ciascun connettore sia saldamente inserito.

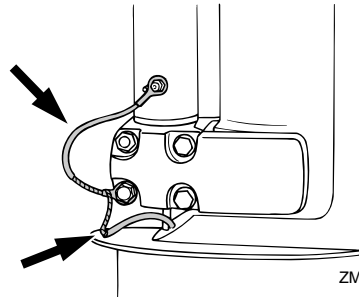

ZMU02087

HMU29120

Perdite scarico

Avviate il motore e controllate che non vi siano perdite di scarico dai giunti tra il coperchio dello scarico, la testata e il carter per albero motore.

Manutenzione

HMU29130

Perdite acqua

Avviate il motore e controllate che non vi siano perdite d'acqua dai giunti tra il coperchio dello scarico, la testata e il carter per albero motore.

HMU29140

Perdite d'olio motore

Controllate la presenza di perdite d'olio attorno al motore.

NOTA:

Se trovate delle perdite, consultate il vostro concessionario Yamaha.

HMU29163

Controllo del Trim-Tilt elettroidraulico / Tilt elettroidraulico

HWM00430

AVVERTENZA

- Non state mai sotto il piede del motore quando è sollevato, neanche quando la leva di supporto tilt è bloccata. Qualora il motore fuoribordo dovesse cadere potreste riportare gravi ferite.
- Accertatevi che non vi sia nessuno sotto il motore fuoribordo prima di eseguire questo test.

1. Controllate il Trim-Tilt elettroidraulico / il Tilt elettroidraulico per vedere se vi sono segni di perdite d'olio.

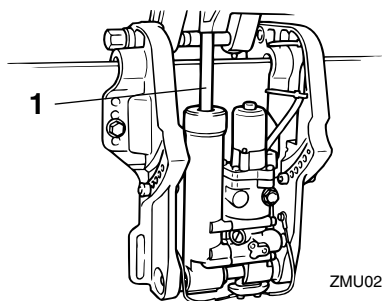

ZMU02828

1. Asta di trim e tilt

2. Azionate ciascuno degli interruttori PTT / PT per controllare che funzionino tutti.
3. Sollevate il motore fuoribordo e controllate che l'asta di trim e tilt / l'asta di tilt sia completamente spinta fuori.
4. Controllate che l'asta di trim e tilt / l'asta di tilt sia esente dalla corrosione e da altri difetti.
5. Abbassate il motore fuoribordo. Controllate che l'asta di trim e tilt / l'asta di tilt funzioni in modo scorrevole.

NOTA:

Consultate il vostro concessionario Yamaha in caso di funzionamento anormale.

HMU29171

Controllo dell'elica

HWM00321

AVVERTENZA

Qualora il motore dovesse partire accidentalmente quando siete accanto all'elica potreste riportare gravi ferite.

- Prima di controllare, togliere o installare l'elica, togliete i cappucci dalle candele. Mettete inoltre il cambio in folle, spegnete posizionandolo su "OFF" (off) l'interruttore generale e togliete la chiave, e staccate il tirante dall'interruttore di spegnimento di emergenza del motore. Se la vostra imbarcazione lo possiede, spegnete l'interruttore staccabatteria.
- Non servitevi della mano per reggere l'elica quando allentate o serrate il cappello dell'elica. Inserite un blocco di legno tra la piastra anticavitazione e l'elica per evitare che questa giri.

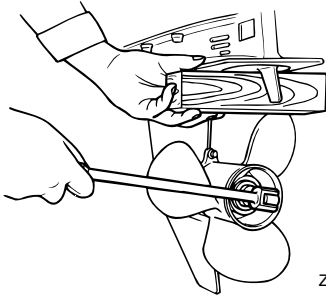
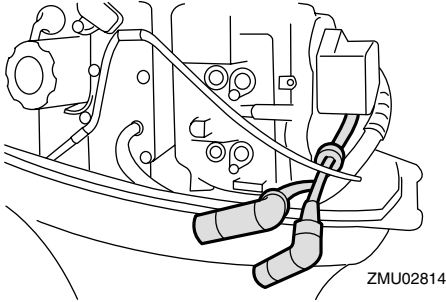

Punti da controllare

- Controllate ciascuna delle pale dell'elica per vedere se presenta segni d'usura, di erosione dovuta alla cavitazione o altri danni.
- Controllate eventuali danni all'albero dell'elica.
- Controllate che le millerighe / la spina di sicurezza non siano usurate o danneggiate.
- Controllate che non vi siano lenze attorcigliate attorno all'albero dell'elica.

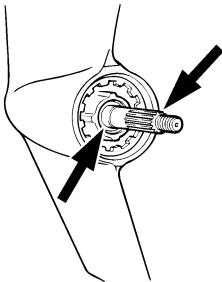

- Controllate che non vi siano danni al paraolio dell'albero dell'elica.

NOTA:

Se è presente la spina di sicurezza: la spina di sicurezza è progettata in modo da spezzarsi se l'elica colpisce un ostacolo sommerso, per proteggere l'elica e il meccanismo di trasmissione. L'elica girerà allora liberamente sull'albero. Se questo accade, la spina di sicurezza deve essere sostituita.

HMU30660

Togliere l'elica

HMU29194

Modelli con millerighe

1. Usando una pinza, raddrizzate la copiglia ed estraetela.
2. Togliete il cappellotto dell'elica, la rondella e il distanziale (se presente).

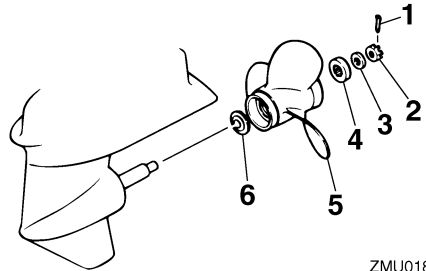

ZMU01804

1. Copiglia
2. Cappellotto dell'elica
3. Rondella
4. Distanziale
5. Elica
6. Rondella reggispira

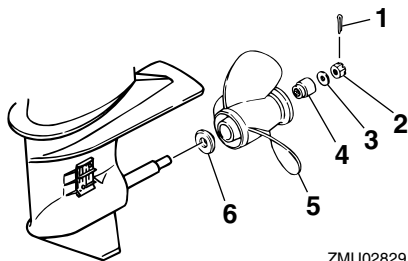

ZMU02829

1. Copiglia
 2. Cappello dell'elica
 3. Rondella
 4. Distanziale
 5. Elica
 6. Rondella reggispinta
3. Togliete l'elica e la rondella reggispinta.

HMU30670

Installazione dell'elica

HMU29231

Modelli con millerighe

HCM00340

ATTENZIONE:

- Non dimenticate di montare la rondella reggispinta prima di installare l'elica, altrimenti il piede e il mozzo dell'elica potrebbero essere danneggiati.
- Adoperate inoltre una copiglia nuova e ripiegate saldamente le estremità. In caso contrario l'elica potrebbe scivolare fuori e perdersi durante il funzionamento.

1. Applicare all'albero dell'elica grasso marino Yamaha o grasso resistente alla corrosione.
2. Installare il distanziale (se presente), la rondella reggispinta e l'elica sull'albero dell'elica.
3. Installare il distanziale (se presente) e la rondella. Serrare il cappello dell'elica con la coppia specificata.

4. Allineare il cappello dell'elica con il foro dell'albero dell'elica. Inserire nel foro una copiglia nuova e piegarne le estremità.

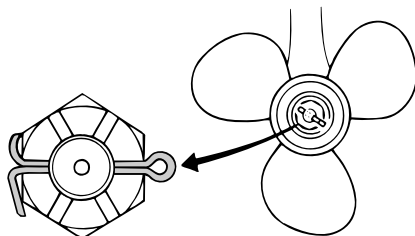

ZMU02063

NOTA:

Se dopo il serraggio con la coppia specificata il cappello non si allinea con il foro dell'albero dell'elica, serratelo ulteriormente per allinearlo con il foro.

HMU29282

Cambio dell'olio per ingranaggi

HWM00800

AVVERTENZA

- Accertatevi che il motore fuoribordo sia saldamente fissato allo specchio di poppa o ad un supporto stabile. Potreste ferirvi gravemente se il motore vi cade addosso.
- Non state mai sotto il piede del motore quando è sollevato, anche quando la leva di supporto tilt o la manopola sono bloccate. Qualora il motore fuoribordo dovesse cadere potreste riportare gravi ferite.

1. Sollevare il motore fuoribordo in modo che la vite di scarico dell'olio per ingranaggi venga a trovarsi nel punto più basso possibile.
2. Collocare un recipiente adeguato sotto la scatola degli ingranaggi.

3. Togliete la vite di scarico dell'olio per ingranaggi e la guarnizione.

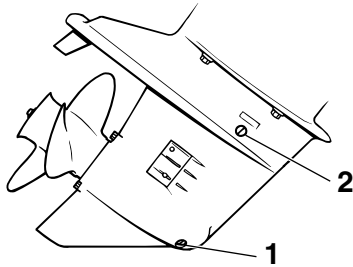

ZMU02323

1. Vite di scarico dell'olio ingranaggi
2. Tappo livello olio

NOTA:

- Se la vite di scarico dell'olio per ingranaggi è magnetica, togliete dalla vite tutte le particelle metalliche prima di installarla.
- Usate sempre guarnizioni nuove. Non riadoperate le guarnizioni tolte.

4. Togliete il tappo livello olio e la guarnizione per scaricare completamente l'olio.

HCM00710

ATTENZIONE:

Ispezionate l'olio usato dopo che è stato scaricato. Se l'olio è lattiginoso, vuol dire che nella scatola degli ingranaggi entra acqua, cosa che rischia di danneggiarla. Consultate un concessionario Yamaha per la riparazione delle guarnizioni del piede.

NOTA:

Per lo smaltimento dell'olio usato consultate il concessionario Yamaha.

5. Con il motore fuoribordo in posizione verticale ed usando un dispositivo di riempimento flessibile o a pressione,

iniettate olio per ingranaggi nel foro della vite di scarico dell'olio per ingranaggi.

olio per ingranaggi consigliato:

olio per ingranaggi ipoidi SAE#90

Quantità d'olio per ingranaggi:

F20AET 320.0 cm³ (10.82 US oz)

(11.29 Imp.oz)

F25AE 320.0 cm³ (10.82 US oz)

(11.29 Imp.oz)

F25AET 320.0 cm³ (10.82 US oz)

(11.29 Imp.oz)

F25AMH 320.0 cm³ (10.82 US oz)

(11.29 Imp.oz)

FT25BET 430.0 cm³ (14.54 US oz)

(15.17 Imp.oz)

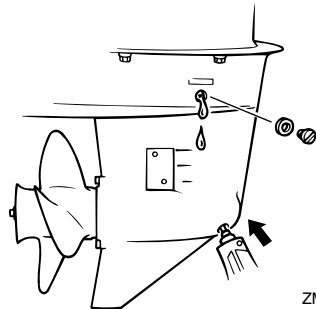

ZMU02065

6. Mettete una guarnizione nuova al tappo livello olio. Quando l'olio comincia ad uscire dal foro del tappo livello olio, inserite e stringete il tappo livello olio.
7. Mettete una guarnizione nuova alla vite di scarico dell'olio per ingranaggi. Inserite e serrate la vite di scarico dell'olio per ingranaggi.

HMU29302

Pulizia del serbatoio carburante

HWM00920



AVVERTENZA

La benzina è altamente infiammabile e i suoi vapori sono infiammabili ed esplosivi.

Manutenzione

vi.

- Consultate il vostro concessionario Yamaha se avete domande sul modo di eseguire correttamente questa procedura.
- Quando pulite il serbatoio del carburante, state lontani da scintille, sigarette, fiamme ed altre fonti di accensione.
- Prima di pulirlo, togliete il serbatoio del carburante dall'imbarcazione. Lavorate solo all'aperto, in un luogo ben ventilato.
- Asciugate immediatamente tutti gli schizzi.
- Rimontate con attenzione il serbatoio del carburante. Un errato montaggio potrebbe dare luogo a perdite di carburante, con conseguente rischio di incendio o di esplosione.
- Smaltite la vecchia benzina in ottemperanza alle disposizioni locali.

1. Svuotate il serbatoio carburante in un contenitore omologato.
2. Versate una piccola quantità di solvente adatto nel serbatoio. Avvitatene il tappo e agitate il serbatoio. Scaricate completamente il solvente.
3. Togliete le viti che fissano il gruppo del giunto del carburante. Estraete il gruppo dal serbatoio.

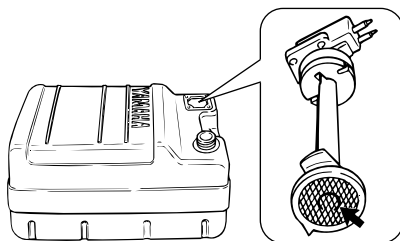
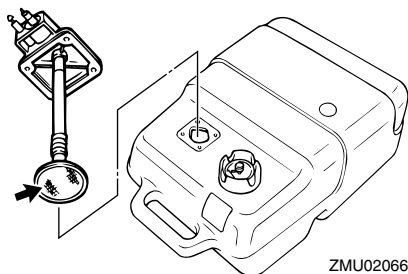

4. Pulite il filtro (situato all'estremità del tubo di aspirazione) con un solvente adatto. Lasciate asciugare il filtro.
5. Sostituite la guarnizione con una nuova. Rimontate il gruppo del giunto del carburante e serrate a fondo le viti.

HMU29312

Controllo e sostituzione degli anodi

I motori fuoribordo Yamaha sono protetti dalla corrosione da anodi sacrificali. Controllate periodicamente gli anodi esterni. Togliete le incrostazioni dalla superficie degli anodi. Consultate il concessionario Yamaha per la sostituzione degli anodi esterni.

HCM00720

ATTENZIONE:

Non verniciate gli anodi, perché la vernice li renderebbe inefficaci.

NOTA:

Controllate i cavi di massa collegati agli anodi esterni, sui modelli che ne sono dotati. Consultate il concessionario Yamaha per il controllo e la sostituzione degli anodi interni del piede.

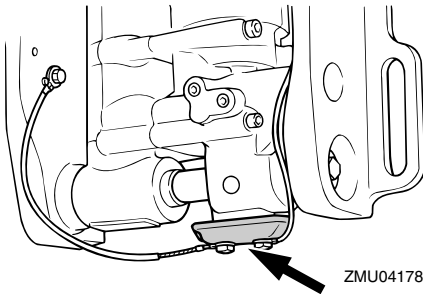
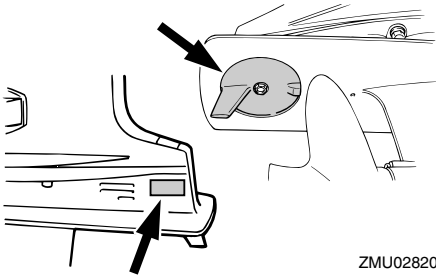
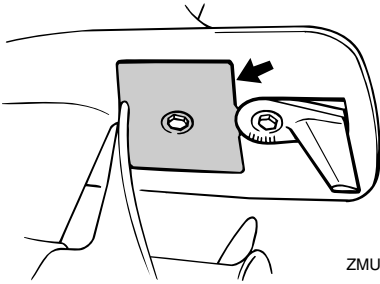

HMU29320

Controllo della batteria (per i modelli ad avviamento elettrico)

HWM00330

AVVERTENZA

Il liquido elettrolitico contenuto nella batteria è pericoloso; contiene acido solforico che è velenoso e fortemente caustico. Attenetevi sempre a queste misure di precauzione:

- Evitate il contatto del corpo con il liqui-

do elettrolitico perché può causare ustioni gravi e danni irreversibili agli occhi.

- Indossate occhiali di protezione quando le maneggiate o lavorate alle batterie.

Antidoto (ESTERNO):

- PELLE - Lavatela con acqua.
- OCCHI - Sciacquateli con acqua per 15 minuti e consultate immediatamente un medico.

Antidoto (INTERNO):

- Bevete latte o acqua in abbondanza, seguiti da latte di magnesia, uovo sbattuto oppure olio vegetale. Consultate immediatamente un medico.

Inoltre le batterie generano gas idrogeno, che è esplosivo; pertanto dovrete sempre attenervi a queste misure di precauzione:

- Caricate le batterie in un luogo ben ventilato.
- Tenete le batterie lontane dal fuoco, dalle scintille o dalle fiamme libere (per esempio: saldatrici, sigarette accese e così via).
- **NON FUMATE** quando caricate o maneggiate le batterie.

TENETE LE BATTERIE E IL LIQUIDO Elettrolitico FUORI DALLA PORTATA DEI BAMBINI.

HCM00360

ATTENZIONE:

- Una batteria trascurata si deteriorerà rapidamente.
- La normale acqua di rubinetto contiene minerali che sono dannosi per la batteria, e quindi non dovrete farne uso per i rabbocchi.

1. Controllate il livello dell'elettrolita almeno una volta al mese. Quando necessa-

Manutenzione

rio, rabboccate fino al livello raccomandato dal fabbricante. Usate unicamente acqua distillata (o acqua pura deionizzata per batterie).

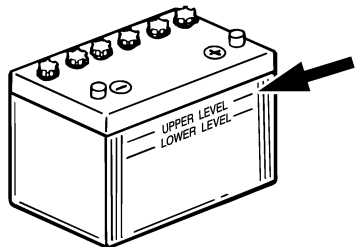

ZMU01810

2. Tenete sempre la batteria in buono stato di carica. L'installazione di un voltmetro vi aiuterà a controllare la vostra batteria. Se non dovete usare l'imbarcazione per un mese o più, togliete la batteria dall'imbarcazione e conservatela in un luogo fresco e oscuro. Ricaricate completamente la batteria prima di usarla.
3. Se la batteria deve restare conservata per più di un mese, controllate il peso specifico del liquido almeno una volta al mese e ricaricatela quando è scarica.

NOTA:

Consultate il concessionario Yamaha per caricare o ricaricare le batterie.

HMU29331

Collegare la batteria

HWM00570



AVVERTENZA

Montate saldamente il supporto della batteria in un punto dell'imbarcazione asciutto, ben ventilato ed esente da vibrazioni. Installate nel supporto una batteria

completamente carica.

HCM01121

ATTENZIONE:

- **Accertatevi che, nei modelli in cui è presente, l'interruttore generale sia "OFF" (off) prima di lavorare sulla batteria.**
- **L'inversione dei cavi della batteria danneggerà le parti elettriche.**
- **Collegate per primo il cavo ROSSO quando installate la batteria, scollegate per primo il cavo NERO quando la togliete. In caso contrario rischiate di danneggiare le parti elettriche.**
- **I contatti elettrici e i cavi della batteria devono essere puliti e collegati nel modo corretto, altrimenti la batteria non potrà avviare il motore.**

Collegate per primo il cavo ROSSO al morsetto POSITIVO (+). Quindi collegate il cavo NERO al morsetto NEGATIVO (-).

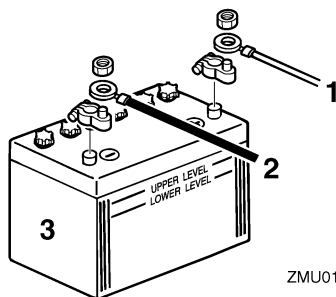

ZMU01811

1. Cavo rosso
2. Cavo nero
3. Batteria

HMU29370

Scollegare la batteria

Scollegate per primo il cavo NERO dal morsetto NEGATIVO (-). Quindi scollegate il cavo ROSSO dal morsetto POSITIVO (+).

HMU29390

Controllo della calandra

Controllate il raccordo della calandra spingendolo con entrambe le mani. Se è allentato, fatelo riparare dal vostro concessionario Yamaha.

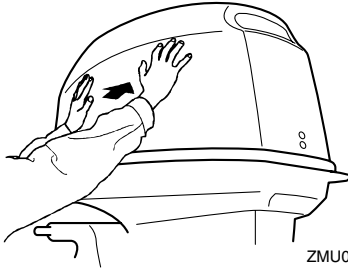

ZMU02068

HMU29400

Rivestimento della carena

Uno scafo pulito migliora le prestazioni dell'imbarcazione. La carena va tenuta pulita dalle incrostazioni per quanto possibile. Se necessario, la carena va rivestita con vernice antivegetativa approvata nel vostro paese, per impedire che si formino incrostazioni. Non usate vernice antivegetativa che contenga rame o grafite. Tali vernici possono provocare una più rapida corrosione del motore.

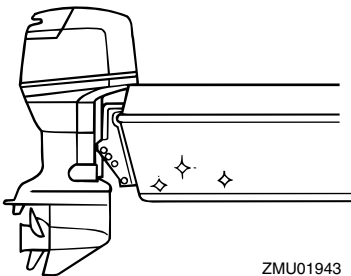

ZMU01943

Riparazione dei guasti

HMU29424

Individuazione dei guasti

Un guasto agli impianti del carburante, di compressione o di accensione può provocare difficoltà di avviamento, perdita di potenza o altri inconvenienti. Questa sezione descrive i controlli di base e le possibili riparazioni, e riguarda tutti i motori fuoribordo Yamaha. È possibile pertanto che alcune voci non riguardino il modello in vostro possesso.

Se deve essere riparato, portate il vostro motore fuoribordo dal vostro concessionario Yamaha.

Se la spia di allarme per guasti al motore lampeggia, consultate il vostro concessionario Yamaha.

Lo starter non funziona.

D. La batteria è fiacca oppure è scarica?

R. Controllate lo stato della batteria. Usate una batteria della capacità consigliata.

D. I collegamenti della batteria sono allentati o corrosi?

R. Serrate i cavi e pulite i morsetti della batteria.

D. Il fusibile del relè del circuito d'avviamento elettrico o il circuito elettrico sono bruciati?

R. Cercate la causa del sovraccarico elettrico e riparatela. Sostituite il fusibile con uno dello stesso amperaggio.

D. I componenti dello starter sono difettosi?

R. Fatelo revisionare da un concessionario Yamaha.

D. La leva del cambio è ingranata?

R. Mettetela in folle.

Il motore non parte (lo starter funziona).

D. Il serbatoio carburante è vuoto?

R. Riempite il serbatoio con carburante nuovo e pulito.

D. Il carburante è contaminato o vecchio?

R. Riempite il serbatoio con carburante nuovo e pulito.

D. Il filtro del carburante è ostruito?

R. Pulite o sostituite il filtro.

D. La procedura di avviamento è sbagliata?

R. Vedi a pagina 25.

D. La pompa benzina funziona male?

R. Fatela revisionare da un concessionario Yamaha.

D. La o le candele sono sporche o del tipo sbagliato?

R. Controllate la o le candele. Pulitele o sostituitele con candele del tipo consigliato.

D. Il o i cappucci sono stati montati male?

R. Controllateli e rimontateli.

D. I cavi dell'accensione sono danneggiati o mal collegati?

R. Controllate se i cavi sono consumati o spezzati. Serrate tutti i collegamenti allentati. Sostituite i cavi consumati o spezzati.

D. I componenti dell'accensione sono difettosi?

R. Fateli revisionare da un concessionario Yamaha.

D. Il tirante dell'interruttore di spegnimento di emergenza del motore non è attaccato?

R. Attaccate il tirante.

Riparazione dei guasti

D. Vi sono parti interne del motore danneggiate?

R. Fatelo revisionare da un concessionario Yamaha.

Il motore non regge il minimo o si ingolf.

D. La o le candele sono sporche o del tipo sbagliato?

R. Controllate la o le candele. Pulitele o sostituitele con candele del tipo consigliato.

D. L'impianto del carburante è ostruito?

R. Controllate se il condotto del carburante è schiacciato o piegato o se vi sono altre ostruzioni nell'impianto del carburante.

D. Il carburante è contaminato o vecchio?

R. Riempite il serbatoio con carburante nuovo e pulito.

D. Il filtro del carburante è ostruito?

R. Pulite o sostituite il filtro.

D. I componenti dell'accensione sono fuori uso?

R. Fatela revisionare da un concessionario Yamaha.

D. Il sistema di allarme si è attivato?

R. Trovate e riparate la causa dell'allarme.

D. La distanza elettrodi è sbagliata?

R. Controllate e regolatela come specificato.

D. I cavi dell'accensione sono danneggiati o mal collegati?

R. Controllate se i cavi sono consumati o spezzati. Serrate tutti i collegamenti allentati. Sostituite i cavi consumati o spezzati.

D. Non è usato lo specifico olio motore?

R. Controllate e sostituite l'olio con quello specificato.

D. Il termostato è guasto oppure ostruito?

R. Fatelo revisionare da un concessionario Yamaha.

D. Il carburatore è regolato male?

R. Fatelo revisionare da un concessionario Yamaha.

D. La pompa benzina è danneggiata?

R. Fatela revisionare da un concessionario Yamaha.

D. La vite di sfiato dell'aria sul serbatoio carburante è chiusa?

R. Aprite la vite di sfiato dell'aria.

D. Il pomello dello starter è rimasto tirato?

R. Rimettetelo nella posizione iniziale.

D. L'angolo del motore è troppo alto?

R. Riportatelo alla normale posizione di funzionamento.

D. Il carburatore è ostruito?

R. Fatelo revisionare da un concessionario Yamaha.

D. Il giunto del carburante è mal collegato?

R. Collegatelo bene.

D. La regolazione della valvola a farfalla è sbagliata?

R. Fatela revisionare da un concessionario Yamaha.

D. Il cavo della batteria è scollegato?

R. Collegatelo saldamente.

Riparazione dei guasti

Il cicalino d'allarme suona o si accende una spia.

D. L'impianto di raffreddamento è ostruito?
R. Controllate se vi sono ostacoli all'aspirazione dell'acqua.

D. Il livello olio motore è basso?
R. Riempite il serbatoio dell'olio con olio motore del tipo specificato.

D. Il grado termico della candela è incorretto?
R. Controllate la candela e sostituitedla con una del tipo consigliato.

D. Non è usato lo specifico olio motore?
R. Controllate e sostituite l'olio come specificato.

D. L'olio motore è contaminato o deteriorato?
R. Sostituitelo con olio pulito, del tipo specificato.

D. Il filtro dell'olio è ostruito?
R. Fatelo revisionare da un concessionario Yamaha.

D. La pompa d'alimentazione/iniezione olio funziona male?
R. Fatela revisionare da un concessionario Yamaha.

D. Il carico nell'imbarcazione è mal distribuito?
R. Distribuitelo bene per equilibrare meglio l'imbarcazione.

D. Il termostato o la pompa dell'acqua sono difettosi?
R. Fateli revisionare da un concessionario

Yamaha.

D. Troppa acqua nella coppa del filtro del carburante?
R. Svotate la coppa del filtro.

Il motore perde potenza.

D. L'elica è danneggiata?
R. Fatela riparare o sostituire.

D. Il passo o il diametro dell'elica sono sbagliati?
R. Montate l'elica adatta per far funzionare il motore fuoribordo ai regimi consigliati (giri al minuto).

D. L'angolo di trim è sbagliato?
R. Regolate l'angolo di trim in modo da ottenere un funzionamento efficiente.

D. Il motore è montato all'altezza sbagliata sullo specchio di poppa?
R. Fatelo montare all'altezza corretta.

D. Il sistema di allarme si è attivato?
R. Trovate e riparate la causa dell'allarme.

D. La carena è fortemente incrostata?
R. Pulite la carena.

D. La o le candele sono sporche o del tipo sbagliato?
R. Controllate la o le candele. Pulitele o sostituitele con candele del tipo consigliato.

D. Alghe o altro materiale estraneo sono aggrovigliati attorno all'alloggiamento degli ingranaggi?
R. Togliete il materiale estraneo e pulite il piede.

Riparazione dei guasti

D. L'impianto del carburante è ostruito?

R. Controllate se il condotto del carburante è schiacciato o piegato o se vi sono altre ostruzioni nell'impianto del carburante.

D. Il filtro del carburante è ostruito?

R. Pulite o sostituite il filtro.

D. Il carburante è contaminato o vecchio?

R. Riempite il serbatoio con carburante nuovo e pulito.

D. La distanza elettrodi è sbagliata?

R. Controllate e regolatela come specificato.

D. I cavi dell'accensione sono danneggiati o mal collegati?

R. Controllate se i cavi sono consumati o spezzati. Serrate tutti i collegamenti allentati. Sostituite i cavi consumati o spezzati.

D. Le parti elettriche sono fuori uso?

R. Fateli revisionare da un concessionario Yamaha.

D. Non è usato il carburante specificato?

R. Sostituite il carburante con quello di tipo specificato.

D. Non è usato lo specifico olio motore?

R. Controllate e sostituite l'olio come specificato.

D. Il termostato è guasto oppure ostruito?

R. Fatelo revisionare da un concessionario Yamaha.

D. La vite di sfianto dell'aria è chiusa?

R. Aprite la vite di sfianto dell'aria.

D. La pompa benzina è danneggiata?

R. Fatela revisionare da un concessionario Yamaha.

D. Il giunto del carburante è mal collegato?

R. Collegatelo bene.

D. Il grado termico della candela è incorretto?

R. Controllate la candela e sostituitemela con una del tipo consigliato.

D. La cinghia di trasmissione della pompa di pressurizzazione carburante è rotta?

R. Fatela revisionare da un concessionario Yamaha.

D. Il motore non risponde bene alla posizione della leva del cambio?

R. Fatelo revisionare da un concessionario Yamaha.

Il motore presenta vibrazioni eccessive.

D. L'elica è danneggiata?

R. Fatela riparare o sostituire.

D. L'albero dell'elica è danneggiato?

R. Fatelo revisionare da un concessionario Yamaha.

D. Alghe o altro materiale estraneo sono aggraviati attorno all'elica?

R. Toglieteli e pulite l'elica.

D. Il bullone di montaggio del motore è allentato?

R. Serrate il bullone.

D. Il perno del timone è allentato o danneggiato?

R. Riavvitatelo o fatelo revisionare da un concessionario Yamaha.

Riparazione dei guasti

HMU29433

Interventi temporanei d'emergenza

HMU29440

Danni causati da collisione

HWM00870

AVVERTENZA

Il motore fuoribordo può risultare gravemente danneggiato da una collisione mentre funziona o viene trasportato. Tali danni possono rendere poco sicuro il motore fuoribordo.

Se il motore fuoribordo colpisce un ostacolo sommerso, attenetevi alla procedura seguente.



1. Fermate il motore immediatamente.
2. Verificate se il sistema di comando e tutti gli altri componenti hanno riportato danni. Controllate anche che l'imbarcazione non abbia riportato danni.
3. Anche se non avete trovato danni, dirigetevi lentamente e con molta attenzione al porto più vicino.
4. Prima di farlo funzionare di nuovo, fate revisionare il motore fuoribordo da un concessionario Yamaha.

HMU29462

Sostituzione del fusibile

Se nel modello ad avviamento elettrico si è bruciato un fusibile, aprite il portafusibile e sostituitelo con uno di ricambio dello stesso

amperaggio.

HWM00630

AVVERTENZA

Controllate che il fusibile sia del tipo specificato. Un fusibile d'altro tipo o un pezzo di filo potrebbero dar luogo ad un passaggio eccessivo di corrente. Questo potrebbe danneggiare l'impianto elettrico e provocare un incendio.

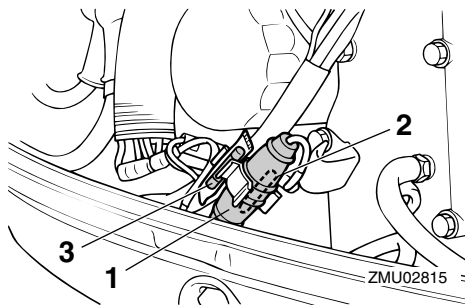

1. Portafusibile
2. Fusibile (20 A)
3. Fusibile di ricambio (20 A)

NOTA:

Consultate il vostro concessionario Yamaha se il nuovo fusibile si brucia subito.

HMU29511

Il Trim-Tilt elettroidraulico / Tilt elettroidraulico non funziona

Se non potete sollevare o abbassare il motore con il Trim-Tilt elettroidraulico / il Tilt elettroidraulico perché la batteria è scarica oppure il Trim-Tilt elettroidraulico / il Tilt elettroidraulico è guasto, lo potete fare a mano.

1. Allentate la vite della valvola manuale girandola in senso orario finché non si arresta.

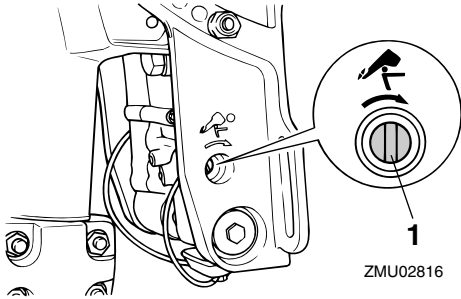

1. Vite della valvola manuale
2. Mettete il motore nella posizione desiderata, quindi stringete la vite della valvola manuale girandola in senso antiorario.

HMU29532

Lo starter non funziona

Se il meccanismo di avviamento non funziona (se non riuscite ad avviare il motore con lo starter), potete avviare il motore usando la fune di avviamento di emergenza del motore.

HWM01021

AVVERTENZA

- Usate questa procedura solo in caso di emergenza, per rientrare al porto più vicino per le riparazioni.
- Quando usate il cavo di avviamento d'emergenza per avviare il motore, il dispositivo di protezione dall'avviamento in marcia non funziona. Accertatevi che la leva del telecomando sia in folle. Altrimenti l'imbarcazione potrebbe iniziare a muoversi inaspettatamente, con il rischio di provocare un incidente.
- Quando navigate, fissate saldamente il tirante dell'interruttore di spegnimento del motore a un vostro indumento, oppure al braccio o alla gamba.
- Non fissate il tirante ad indumenti che potrebbero strapparsi. Disponete il ti-

rante in modo che non possa rimanere impigliato, impedendone così il funzionamento.

- Evitate di tirare accidentalmente il tirante durante il normale funzionamento. La perdita di potenza del motore comporta la perdita di controllo del timone. Inoltre, con la perdita di potenza, l'imbarcazione potrebbe rallentare repentinamente. Questo rischierebbe di proiettare in avanti le persone e gli oggetti che si trovano a bordo.
- Controllate che non ci sia nessuno accanto a voi quando tirate la fune di avviamento. La sferzata potrebbe ferire qualcuno.
- Un volano in rotazione privo di protezione è estremamente pericoloso. Tenete lontani indumenti ampi ed altri oggetti quando avviate il motore. Usate la fune di avviamento di emergenza del motore solo nel modo spiegato. Non toccate il volano o altre parti in movimento mentre il motore è in moto. Non montate il meccanismo di avviamento o la calandra dopo che il motore è stato avviato.
- Non toccate la bobina di accensione, il filo della candela, il cappuccio della candela o altre parti elettriche quando state avviando o facendo funzionare il motore. Potreste ricevere una scossa elettrica.

HMU30290

Avviamento d'emergenza del motore

1. Togliete la calandra.
2. Togliete dallo starter il cavo del dispositivo di protezione dall'avviamento in marcia dopo avere tolto la forcella e la vite, se presenti sul cavo.

Riparazione dei guasti

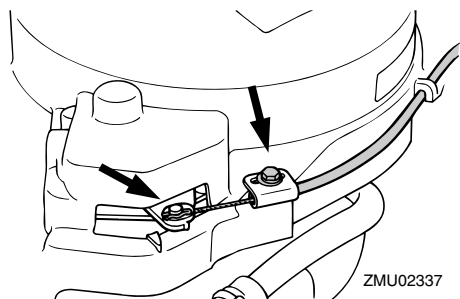

3. Togliete il coperchio dello starter/volano dopo avere tolto i 4 bulloni. Staccate i cavi della spia d'allarme.

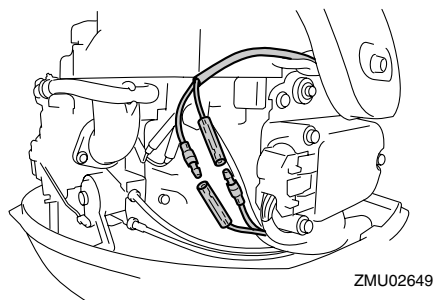
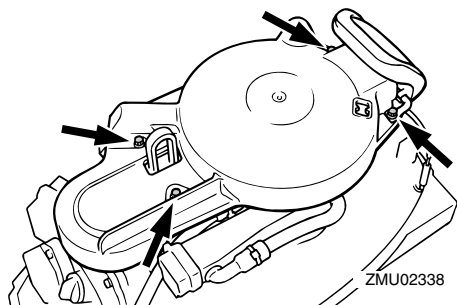

4. Preparate il motore per l'avviamento. Per maggiori informazioni, vedi a pagina 25. Accertatevi che il motore sia in folle e che la forcella del tirante di spegnimento del motore sia inserita nell'interruttore di spegnimento di emergenza del motore. Se presente, posizionate l'inter-

ruttore generale su "ON" (on).

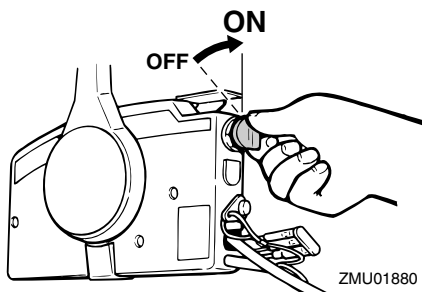
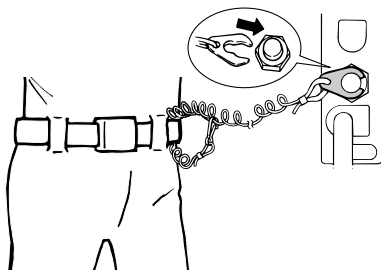
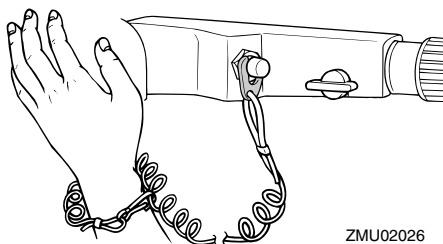

5. Inserite l'estremità annodata della fune di avviamento di emergenza del motore nell'incavo del rotore del volano ed avvolgetela attorno al volano con vari giri in senso orario.
6. Tirate lentamente la fune fino a sentire una certa resistenza.
7. Date un forte strappo deciso per mettere in moto e avviare il motore. Ripetete se necessario.

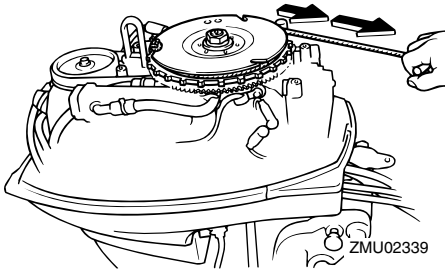

HMU29760

Tattamento del motore in caso di immersione

Se il motore fuoribordo è caduto in acqua, portatelo immediatamente dal concessionario Yamaha. Infatti il processo di corrosione comincia quasi subito.

Se non potete portare immediatamente il motore fuoribordo dal concessionario Yamaha, eseguite la procedura sotto indicata per ridurre al minimo i danni.

HMU29783

Procedura

1. Eliminate completamente fango, sale, alghe ecc. usando acqua dolce.
2. Togliete la o le candele e posizionatele con i fori verso il basso per fare scorrere via acqua, fango e altri contaminanti.
3. Scaricate il carburante dal carburatore, dal filtro carburante e dal condotto del carburante. Scaricate completamente l'olio motore.
4. Riempite la coppa con olio motore nuovo.

vo.

Capacità olio motore:

F20AET 1.7 L (1.80 US qt) (1.50

Imp.qt)

F25AE 1.7 L (1.80 US qt) (1.50 Imp.qt)

F25AET 1.7 L (1.80 US qt) (1.50

Imp.qt)

F25AMH 1.7 L (1.80 US qt) (1.50

Imp.qt)

FT25BET 1.9 L (2.01 US qt) (1.67

Imp.qt)

5. Alimentate olio spray protettivo per motori o olio motore attraverso il o i carburatori e i fori delle candele mentre avviate il motore con lo starter manuale o la fune di avviamento di emergenza.
6. Portate quanto prima il motore fuoribordo da un concessionario Yamaha.

HCM00400

ATTENZIONE:

Non cercate di far funzionare il motore fuoribordo se prima non è stato completamente revisionato.



YAMAHA MOTOR CO., LTD.

Stampato in Giappone
Aprile 2006-0.5 × 1 

Stampato su carta riciclata