



USO E MANUTENZIONE

# *Majesty*

**YP250**

5SJ-28199-H0

Benvenuto nel mondo delle motociclette Yamaha!

Quale possessore di una YP250, Lei potrà avvalersi della vasta esperienza Yamaha e delle tecnologie più avanzate profuse nella progettazione e nella costruzione di prodotti di alto livello qualitativo, che hanno valso alla Yamaha la sua reputazione di assoluta affidabilità.

Legga questo manuale senza fretta e da cima a fondo. Potrà godersi tutti i vantaggi che la Sua YP250 Le offre. Il manuale dell'utente non fornisce solo istruzioni sul funzionamento, la verifica e la manutenzione del Suo scooter, ma Le indica anche come salvaguardare la Sua e l'altrui sicurezza, evitando problemi e rischio di lesioni.

Inoltre il manuale contiene molti consigli e suggerimenti che La aiuteranno a mantenere il Suo scooter nelle migliori condizioni possibili. In caso di necessità di ulteriori chiarimenti, rivolgetevi liberamente al concessionario Yamaha di fiducia.

Il team Yamaha Le augura una lunga guida sicura e piacevole. Ricordate sempre di anteporre la sicurezza ad ogni altra cosa!

# INFORMAZIONI IMPORTANTI NEL LIBRETTO

---

Le informazioni particolarmente importanti sono evidenziate dai seguenti richiami:



**Il simbolo di pericolo significa ATTENZIONE! STARE ATTENTI! LA VOSTRA SICUREZZA DIPENDE DA QUESTO!**

## **AVVERTENZA**

**L'inosservanza delle istruzioni contenute nelle AVVERTENZA potrebbe essere causa di lesioni gravi o di decesso per il conducente del motociclo, per le persone circostanti o per la persona che verifica o ripara lo scooter.**

## **ATTENZIONE:**

**Un richiamo di ATTENZIONE indica la necessità di speciali precauzioni da prendersi per evitare danni materiali allo scooter.**

## **NOTA:**

Una NOTA contiene informazioni importanti che facilitano o che rendono più chiare le procedure.

## **NOTA:**

- Il libretto deve considerarsi parte integrante dello scooter e deve sempre accompagnarlo, anche in caso di rivendita.
  - La Yamaha è alla continua ricerca di soluzioni avanzate da utilizzare nella progettazione e nel costante miglioramento della qualità del prodotto. In conseguenza di ciò, sebbene questo libretto contenga le informazioni più aggiornate sul mezzo, disponibili alla data della sua pubblicazione, sono possibili lievi discrepanze tra lo scooter ed il libretto. In caso di necessità di ulteriori chiarimenti sul contenuto del libretto, consultare il concessionario Yamaha di fiducia.
-

# INFORMAZIONI IMPORTANTI NEL LIBRETTO

---

---

HW000002

## **⚠ AVVERTENZA**

---

**SI PREGA LEGGERE QUESTO LIBRETTO PER INTERO E MOLTO ATTENTAMENTE PRIMA DI UTILIZZARE QUESTO LO SCOOTER.**

---

---

---

HAU04229

**YP250**  
**USO E MANUTENZIONE**  
**©2001 della Yamaha Motor Co., Ltd.**  
**1ª edizione, Dicembre 2001**  
**Tutti i diritti sono riservati.**  
**E' vietata espressamente la ristampa o**  
**l'uso non autorizzato**  
**senza il permesso scritto della**  
**Yamaha Motor Co., Ltd.**  
**Stampato in Giappone.**

1 DARE LA PRECEDENZA ALLA SICUREZZA

1

2 DESCRIZIONE

2

3 FUNZIONI DEGLI STRUMENTI E DEI COMANDI

3

4 CONTROLLI PRIMA DELL'UTILIZZO

4

5 UTILIZZO E PUNTI IMPORTANTI RELATIVI ALLA GUIDA

5

6 MANUTENZIONE PERIODICA E PICCOLE RIPARAZIONI

6

7 PULIZIA E RIMESSAGGIO DELLO SCOOTER

7

8 CARATTERISTICHE TECNICHE

8

9 INFORMAZIONI PER I CONSUMATORI

9

INDEX





# DARE LA PRECEDENZA ALLA SICUREZZA

---

DARE LA PRECEDENZA ALLA SICUREZZA .....	1-1
Ulteriori consigli per una guida sicura .....	1-2



# DARE LA PRECEDENZA ALLA SICUREZZA

---

Le moto sono veicoli affascinanti, che possono dare una incomparabile sensazione di potenza e libertà. Tuttavia, essi pongono anche talune limitazioni che occorre accettare; anche la migliore fra lo scooter non può sfuggire alle leggi della fisica.

Cura e manutenzione periodiche sono essenziali al fine di preservare il valore dello scooter e mantenerlo in perfette condizioni di funzionamento. Inoltre, ciò che vale per il mezzo conta anche per il pilota: buone prestazioni dipendono dall'essere in ottima forma. Guidare sotto l'influsso di medicinali, droghe e alcool è ovviamente fuori questione. I motociclisti—molto più che i conducenti di auto—devono essere sempre al meglio delle loro condizioni, fisiche e mentali.

Sotto l'influsso di quantità anche minime di alcolici, si ha la tendenza ad esporsi a maggiori rischi.

Un abbigliamento protettivo è indispensabile per il motociclista, come lo sono le cinture di sicurezza per conducenti e passeggeri di un'automobile. Indossare sempre una tuta integrale da motociclista (di pelle o di materiali sintetici resistenti agli strappi, con protettori), stivali robusti, guanti da moto ed un casco che calzi bene.

In ogni caso, anche l'equipaggiamento protettivo migliore non vuole però dire che si può trascurare la sicurezza. Anche se caschi e tute integrali possono creare un'illusione di totale sicurezza e protezione, i motociclisti sono sempre vulnerabili. I piloti privi del necessario autocontrollo rischiano di correre troppo veloci, sfidando così la sorte.

Questo è ancora più pericoloso in presenza di condizioni atmosferiche cattive. Il buon motociclista guida in modo sicuro, prevedibile ed è sempre all'erta—evitando tutti i pericoli, inclusi quelli causati da terzi.

Buon viaggio!



## Ulteriori consigli per una guida sicura

- Ricordarsi di segnalare chiaramente l'intenzione di svoltare.
- Può risultare estremamente difficile frenare su fondi stradali bagnati. Evitare frenate brusche, in quanto lo scooter potrebbe slittare. Frenare lentamente quando ci si deve arrestare su una superficie bagnata.
- Rallentare in prossimità di un angolo o di una curva. Accelerare lentamente all'uscita di una curva.
- Stare attenti quando si superano le auto in sosta. Il conducente dell'auto ferma potrebbe non vedervi ed aprire una portiera sul vostro percorso.
- Quando sono bagnati, i passaggi a livello, le rotaie dei tram, le lamiere metalliche in prossimità di cantieri stradali ed i coperchi dei tombini diventano estremamente sdruciolevoli. Rallentare ed attraversarli con cautela. Mantenere lo scooter dritto, altrimenti potrebbe scivolarvi via da sotto.
- Le pastiglie dei freni potrebbero bagnarsi quando si lava lo scooter. Dopo il lavaggio, controllare i freni prima di utilizzare lo scooter.
- Indossare sempre il casco, i guanti, pantaloni (stretti ai polpacci ed alle caviglie in modo che non si agitino con il vento) e una giacca dai colori molto visibili.
- Non trasportare troppo bagaglio sullo scooter. Quando è sovraccarico, lo scooter è instabile.



Vista da sinistra .....	2-1
Vista da destra .....	2-2
Comandi e strumentazione .....	2-3

# DESCRIZIONE

## Vista da sinistra

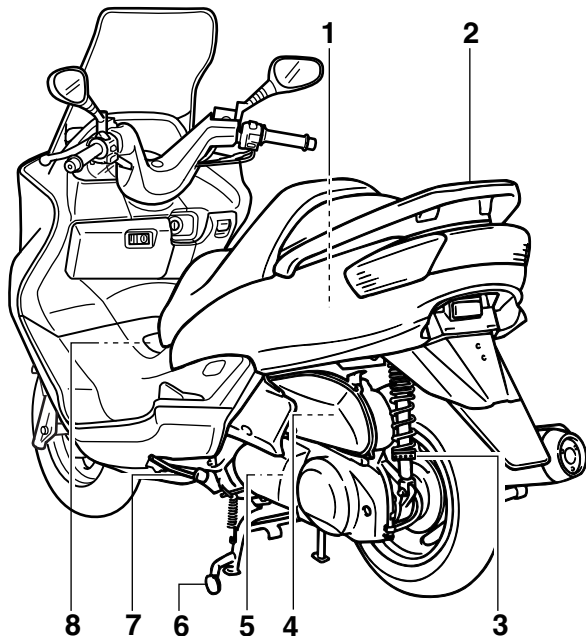

- |  |               |   |                     |
|--|---------------|---|---------------------|
| 1. Scomparto portaoggetti posteriore                                     | (pagina 3-18) | 5. Filtro dell'aria della scatola della cinghia | (pagina 6-22)       |
| 2. Maniglia  | (pagina 5-2)  | 6. Cavalletto centrale                          | (pagina 6-31)       |
| 3. Ghiera di registro della precarica molle<br>del gruppo ammortizzatori | (pagina 3-19) | 7. Cavalletto laterale                          | (pagina 3-20, 6-31) |
| 4. Elemento filtro aria  | (pagina 6-21) | 8. Tappo serbatoio carburante                   | (pagina 3-13)       |

## Vista da destra

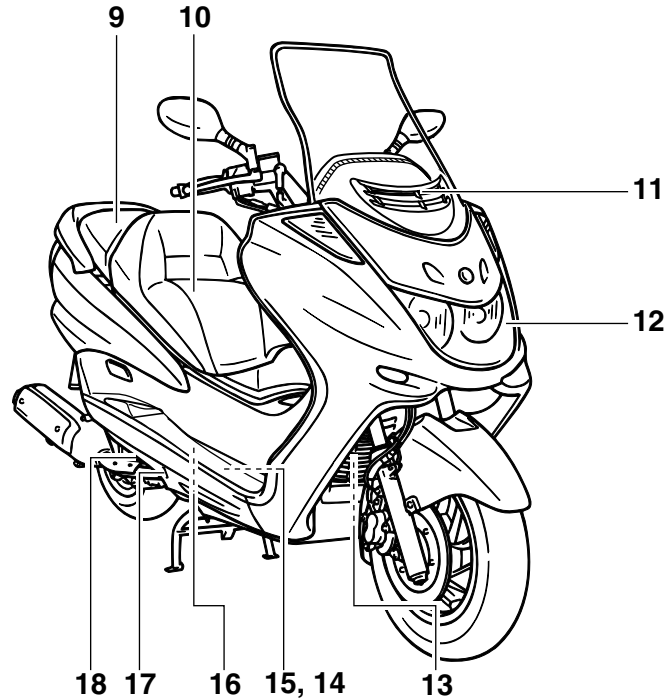

- 9. Sella passeggero
- 10. Sella del pilota
- 11. Feritoia di ventilazione
- 12. Faro
- 13. Radiatore

- 18 17
- (pagina 3-17)
- (pagina 6-23)
- (pagina 6-37)

- 14. Batteria
- 15. Scatola fusibili
- 16. Tappo serbatoio liquido refrigerante
- 17. Ispezione livello liquido refrigerante
- 18. Tappo bocchettone di riempimento  
olio motore

- (pagina 6-34)
- (pagina 6-36)
- (pagina 6-19)
- (pagina 6-19)
- (pagina 6-15)

# DESCRIZIONE

## Comandi e strumentazione

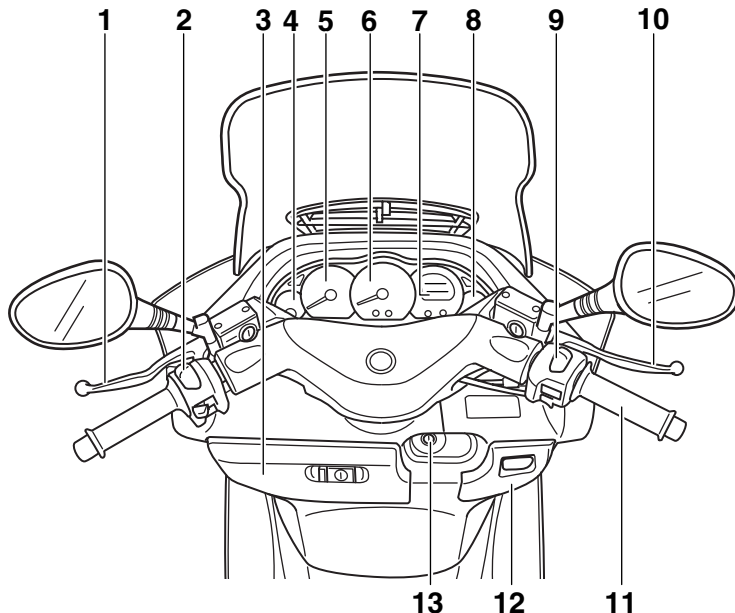

- |   |               |   |                     |
|---|---------------|---|---------------------|
| 1. Leva freno posteriore                                      | (pagina 3-13) | 7. Indicatore del livello del carburante  | (pagina 3-4)        |
| 2. Interruttori manubrio sinistro                             | (pagina 3-10) | 8. Interruttori manubrio destro           | (pagina 3-12)       |
| 3. Scomparto portaoggetti anteriore A                         | (pagina 3-17) | 9. Leva freno anteriore                   | (pagina 3-12)       |
| 4. Indicatore della temperatura del liquido di raffreddamento | (pagina 3-5)  | 10. Manopola acceleratore                 | (pagina 6-23, 6-31) |
| 5. Contagiri  | (pagina 3-3)  | 11. Scomparto portaoggetti anteriore B    | (pagina 3-18)       |
| 6. Tachimetro   | (pagina 3-3)  | 12. Blocchetto di accensione/bloccasterzo | (pagina 3-1)        |
| 7. Display multifunzione                                      | (pagina 3-5)  |   |                     |

Blocchetto di accensione/bloccasterzo .....	3-1
Spie .....	3-2
Tachimetro .....	3-3
Contagiri .....	3-3
Indicatore del livello del carburante .....	3-4
Indicatore della temperatura del liquido di raffreddamento .....	3-5
Display multifunzione .....	3-5
Allarme antifurto (optional) .....	3-9
Interruttori sul manubrio .....	3-10
Leva del freno anteriore .....	3-12
Leva del freno posteriore .....	3-13
Tappo del serbatoio del carburante .....	3-13
Carburante .....	3-14
Convertitore catalitico .....	3-15
Sella del pilota .....	3-16
Regolazione della sella del pilota .....	3-17
Scomparti portaoggetti .....	3-17
Regolazione dei gruppi degli ammortizzatori .....	3-19
Cavalletto laterale .....	3-20
Impianto di interruzione del circuito di accensione .....	3-21



# FUNZIONI DEGLI STRUMENTI E DEI COMANDI

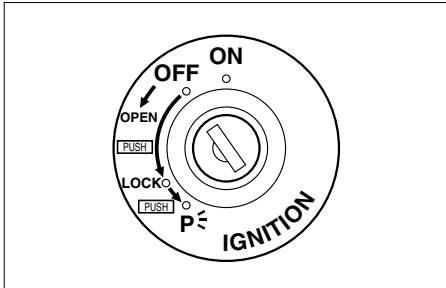

HAU00029

## Blocchetto di accensione/ bloccasterzo

Il bloccetto di accensione/bloccasterzo comanda l'impianto di accensione e l'impianto di illuminazione e viene inoltre utilizzato per il bloccaggio dello sterzo. Di seguito sono descritte le varie posizioni del bloccetto.

HAU04580

### ON

Viene erogata corrente a tutti i circuiti elettrici; la luce pannello strumenti, la luce fanalino posteriore, la luce targa e la luce di posizione anteriore si accendono e si può avviare il motore. Non si può togliere la chiave di accensione.

### NOTA:

Il faro si accende automaticamente all'avviamento del motore e resta acceso fino a quando si gira la chiave su "OFF" oppure si abbassa il cavalletto laterale.

HAU00038

### OFF

Tutti gli impianti elettrici sono inattivi. In questa posizione si può togliere la chiave di accensione.

HAU00040

### LOCK (bloccasterzo)

Lo sterzo è bloccato e tutti gli impianti elettrici sono inattivi. In questa posizione si può togliere la chiave di accensione.

### Per bloccare lo sterzo

1. Girare il manubrio completamente a sinistra.
2. In posizione di "OFF", premere la chiave e, tenendola premuta, girarla su "LOCK".
3. Sfilare la chiave.

### Per sbloccare lo sterzo

Inserire la chiave e, tenendola premuta, girarla su "OFF".

HW000016

## **AVVERTENZA**

**Non girare mai la chiave in posizione di "OFF" o "LOCK" mentre lo scooter è in movimento, altrimenti i circuiti elettrici verranno disattivati, con il rischio di perdere il controllo del veicolo o di incidenti. Assicurarsi che lo scooter sia ben fermo prima di girare la chiave in posizione di "OFF" o "LOCK".**

HAU003733

## P (parcheggio)

Lo sterzo è bloccato e le luci di posizione posteriore, della targa e di posizione anteriore sono accese, mentre tutti gli altri impianti elettrici sono inattivi. In questa posizione si può togliere la chiave di accensione.

Per portare il blocchetto di accensione su "P" (parcheggio):

1. Girare la chiave sulla posizione "LOCK" (bloccasterzo).
2. Girare la chiave di poco in senso antiorario fino a quando si arresta.
3. Continuando a girarla in senso antiorario, premerla fino a quando non si innesta in posizione.

HCA00043

## ATTENZIONE:

**Non utilizzare a lungo la posizione di parcheggio, per evitare di scaricare la batteria.**

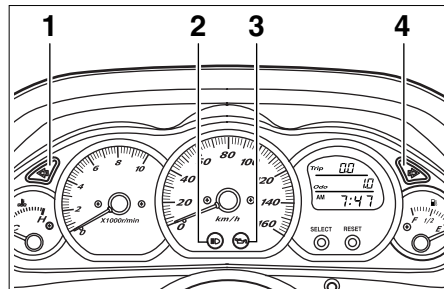

1. Spia cambio dell'olio "☉"
2. Spia abbagliante "☰☷"
3. Spia indicatore di direzione sinistro "←"
4. Spia indicatore di direzione destro "→"

HAU00056

## Spie

HAU04121

### Spie degli indicatori di direzione "←" e "→"

La spia corrispondente lampeggia ogni qualvolta l'interruttore degli indicatori di direzione viene spostato a sinistra o a destra.

HAU00063

### Spia abbagliante "☰☷"

Questa spia si accende quando il faro è sulla posizione abbagliante.

HAU003734

## Spia del cambio dell'olio "☉"

Questa spia si accende dopo i primi 1.000 km e successivamente ogni 3.000 km per indicare la necessità di cambiare l'olio.

Se si cambia l'olio motore prima che si sia accesa la spia di cambio olio (ossia prima di raggiungere l'intervallo di cambio olio periodico), dopo il cambio dell'olio bisogna azzerare la spia, se si vuole che indichi al momento giusto il prossimo cambio periodico dell'olio. (vedere pagina 6-17 per la procedura di azzeramento).

Si può controllare il circuito elettrico della spia con la seguente procedura.

1. Mettere l'interruttore di spegnimento motore su "O" e girare la chiave su "ON".
2. Controllare che la spia si accenda per pochi secondi e poi si spenga.
3. Se la spia non si accende, fare controllare il circuito elettrico da un concessionario Yamaha.

# FUNZIONI DEGLI STRUMENTI E DEI COMANDI

## NOTA:

La spia del cambio dell'olio può lampeggiare mentre si accelera il motore con lo scooter sul suo cavalletto centrale, ma questo non indica una disfunzione.

3

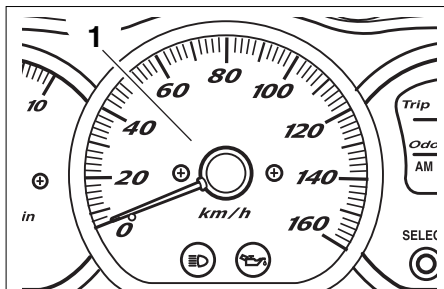

1. Tachimetro

HAU04581

## Tachimetro

Il tachimetro indica la velocità di marcia. Quando si gira la chiave su "ON", l'ago del tachimetro si sposta su 160 km/h e poi ritorna a zero per provare il circuito elettrico.

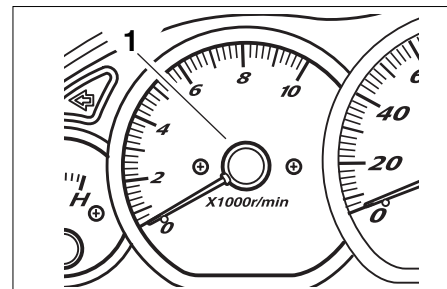

1. Contagiri

HAU04582

## Contagiri

Il contagiri elettrico consente al conducente di sorvegliare il regime del motore e di mantenerlo entro la gamma di potenza ideale.

Quando si gira la chiave su "ON", l'ago del contagiri si sposta su 10.000 giri/min e poi ritorna a zero giri/min per provare il circuito elettrico.

HCA00134

## ATTENZIONE:

- Non usare il motore oltre 8.500 giri/min.
- Questo scooter è dotato di un limitatore di giri che impedisce al motore di superare un regime di rotazione di circa 9.000 giri/minuto.

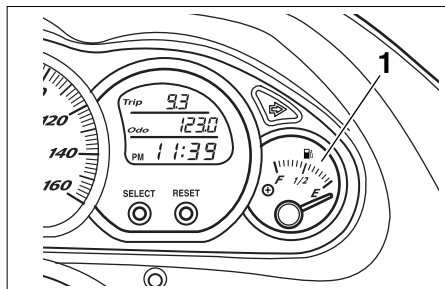

1. Indicatore del livello del carburante

HAU00110

## Indicatore del livello del carburante

Questo strumento indica la quantità di carburante contenuta nel serbatoio. Man mano che il livello del carburante scende, l'ago si sposta verso la lettera "E" (vuoto). Quando l'ago raggiunge la lettera "E", nel serbatoio restano circa 2 L di carburante. Quando ciò si verifica, effettuare il rifornimento il più presto possibile.

## NOTA:

Non permettere al serbatoio del carburante di svuotarsi completamente.

# FUNZIONI DEGLI STRUMENTI E DEI COMANDI

3

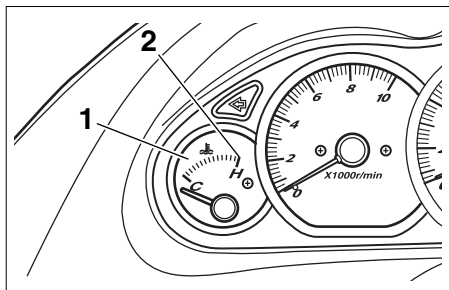

1. Indicatore della temperatura del liquido di raffreddamento
2. Riferimento rosso

HAU003124

## Indicatore della temperatura del liquido di raffreddamento

Questo strumento indica la temperatura del liquido di raffreddamento con l'interruttore di accensione attivato. La temperatura di funzionamento del motore cambia in funzione delle condizioni climatiche e del carico del motore. Se l'ago è puntato verso il riferimento rosso, spegnere il motociclo e lasciare raffreddare il motore. (Vedere pagina 6-19 per particolari.)

HC000002

### ATTENZIONE:

**Non far funzionare il motore se è surriscaldato.**

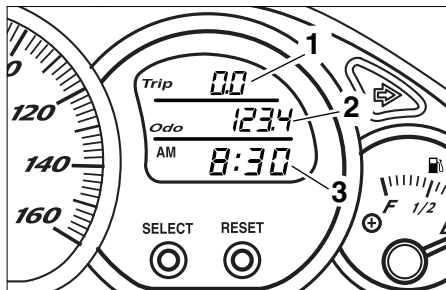

1. Contachilometri parziale
2. Contachilometri totalizzatore, contachilometri parziale per la riserva carburante
3. Orologio, display della temperatura esterna e display della tensione

HAU004589

## Display multifunzione

Il display multifunzione è costituito dai seguenti componenti:

- un contachilometri parziale (che indica la distanza percorsa dopo l'ultimo azzeramento)
- un contachilometri parziale per la riserva carburante (che indica la distanza percorsa quando il livello del carburante raggiunge all'incirca 2,0 L)
- un contachilometri totalizzatore (che indica l'intera distanza percorsa)
- un orologio
- un display della temperatura esterna

- un display della tensione (che indica la tensione della batteria)

### NOTA:

- Quando si gira la chiave su "ON", tutti i segmenti sul display si accendono per pochi secondi. Durante questo periodo, il display multifunzione esegue un'autodiagnosi.
- Accertarsi di avere portato la chiave su "ON" prima di utilizzare i pulsanti "SELECT" e "RESET".

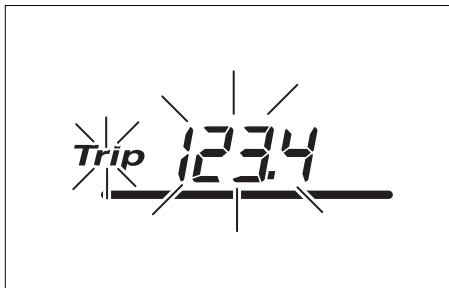

## Contachilometri parziale "Trip"

Per resettare il contachilometri parziale:

1. Premere il tasto "SELECT" fino a quando appare il display della tensione, poi premere ancora una volta il tasto "SELECT" e "Trip" inizia a lampeggiare.
2. Premere il tasto "RESET" per almeno un secondo per resettare a zero il contachilometri parziale.

**NOTA:** \_\_\_\_\_

- La modalità di reset del contachilometri parziale si cancella automaticamente dopo cinque secondi. Per ritornare alla modalità di reset, premere ancora il tasto "SELECT" fino a quando "Trip" inizia a lampeggiare.
- Per annullare la modalità di reset del contachilometri parziale, premere il tasto "SELECT".
- Se il contachilometri parziale indica "----", far controllare o riparare il display multifunzione da una concessionaria Yamaha, poiché esso può essere guasto.

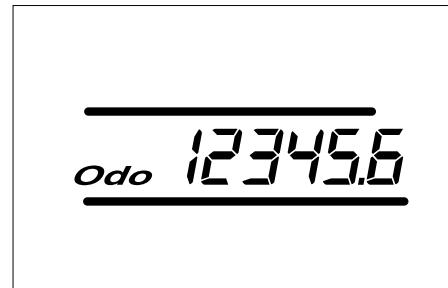

## Contachilometri totalizzatore "Odo"

Il contachilometri totalizzatore ha due funzioni.

- Indica la distanza totale percorsa.
- Passa automaticamente alla modalità di contachilometri parziale per la riserva carburante "Trip F" quando il livello del carburante raggiunge circa 2,0 L (vedere "Contachilometri parziale per la riserva carburante" per i particolari).

**NOTA:** \_\_\_\_\_

Se il contachilometri totalizzatore indica "-----", far controllare o riparare il display multifunzione da una concessionaria Yamaha, poiché esso può essere guasto.

# FUNZIONI DEGLI STRUMENTI E DEI COMANDI

---

---



The image shows a digital display with two horizontal bars above and below the text. The text reads "Trip F" on the left and "1.2" on the right.



The image shows a digital display with two horizontal bars above and below the text. The text reads "Trip" on the left and "Odo 12345.6" on the right.



The image shows a digital display with two horizontal bars above and below the text. The text reads "AM" on the left and "12:34" on the right.

## Contachilometri parziale per la riserva carburante "Trip F"

Quando il livello del carburante raggiunge circa 2,0 L, il display del contachilometri totalizzatore passa automaticamente alla modalità di contachilometri parziale per la riserva carburante "Trip F" ed inizia a contare la distanza percorsa a partire da quel punto. Dopo il rifornimento ed aver percorso 5 km, il display del contachilometri totalizzatore ritorna a "Odo".

Per tornare alla modalità di contachilometri totalizzatore prima di fare rifornimento, premere il tasto "SELECT" fino a quando "Trip F" inizia a lampeggiare ("Trip F" lampeggerà soltanto per cinque secondi). Mentre "Trip F" lampeggia, premere il tasto "RESET" per almeno un secondo ed il display ritornerà alla modalità di contachilometri totalizzatore. Da quel momento "Trip" e "Odo" continueranno a venire visualizzati fino a quando non si effettua il riferimento e si percorrono 5 km.

### NOTA:

Non si può far tornare il display a "Trip F" dopo aver premuto il tasto "RESET".

## Orologio

Per regolare l'orologio:

1. Premere il tasto "SELECT" fino a quando viene visualizzato l'orologio.
2. Premere contemporaneamente i tasti "SELECT" e "RESET" per almeno due secondi.

# FUNZIONI DEGLI STRUMENTI E DEI COMANDI

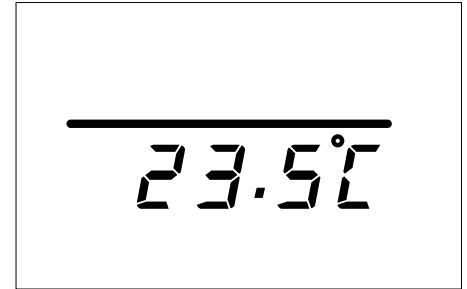
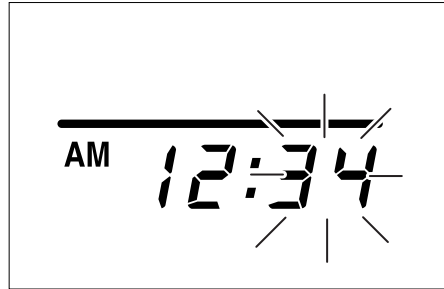
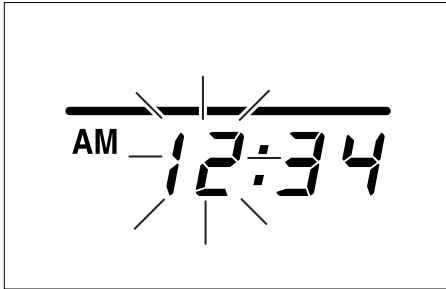

3. Quando le cifre delle ore cominciano a lampeggiare premere il tasto “RESET” per regolare l’ora.

4. Premendo, quindi, il tasto “SELECT” cominceranno a lampeggiare le cifre dei minuti.
5. Regolare i minuti premendo il tasto “RESET”.
6. Premere il tasto “SELECT” e poi rilasciarlo per avviare l’orologio.

## **Display della temperatura esterna**

Questo display visualizza la temperatura esterna da  $-10,0\text{ }^{\circ}\text{C}$  a  $50,0\text{ }^{\circ}\text{C}$  in incrementi di  $0,5\text{ }^{\circ}$ .



# FUNZIONI DEGLI STRUMENTI E DEI COMANDI

- Quando la temperatura esterna scende sotto a  $-10,0$  °C, viene visualizzato “-- °C”.
- Quando la temperatura esterna sale oltre  $50,0$  °C, “50,0” lampeggia.

**NOTA:** \_\_\_\_\_

- Se viene visualizzato “-- °C” o se lampeggia “50,0” mentre la temperatura esterna è tra  $-10,0$  °C e  $50,0$  °C, c'è un problema con il circuito elettrico. Fare controllare o riparare il circuito elettrico da un concessionario Yamaha.
- L'accuratezza dell'indicazione di temperatura può essere influenzata quando si guida lentamente (sotto i 20 km/h) o quando si è fermi a semafori, passaggi a livello, ecc.

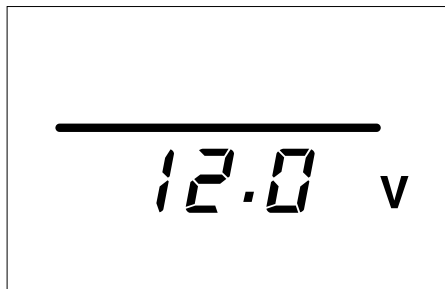

## Display della tensione

Questo display mostra la tensione della batteria.

HCA00135

**ATTENZIONE:** \_\_\_\_\_

**Se il display della tensione indica “LO” oppure “HI”, possono esserci problemi con il circuito di carica della batteria, oppure la batteria può essere guasta. Se sul display appare “LO” oppure “HI”, fare controllare o riparare lo scooter da un concessionario Yamaha.**

HAU00109

## Allarme antifurto (optional)

A richiesta, si può fare installare su questo motociclo un allarme antifurto da un concessionario Yamaha.

Contattare un concessionario Yamaha per maggiori informazioni.

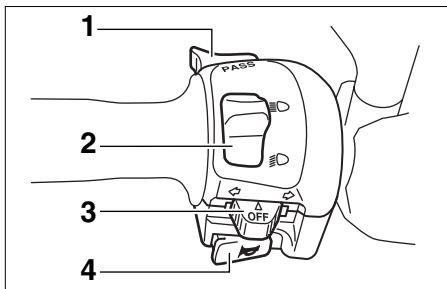

1. Interruttore lampeggio faro "PASS" (sorpasso)
2. Commutatore luce abbagliante/anabbagliante "≡D/D≡"
3. Interruttore degli indicatori di direzione "←/→"
4. Interruttore dell'avvisatore acustico "🔊"

HAU00118

## Interruttori sul manubrio

HAU00120

### Interruttore lampeggio faro "PASS" (sorpasso)

Premere questo interruttore per far lampeggiare il faro.

HAU03888

### Commutatore luce abbagliante/anabbagliante "≡D/D≡"

Posizionare questo interruttore su "≡D" per la luce abbagliante e su "D≡" per la luce anabbagliante.

HAU03889

### Interruttore degli indicatori di direzione "←/→"

Spostare questo interruttore verso "→" per segnalare una curva a destra. Spostare questo interruttore verso "←" per segnalare una curva a sinistra. Una volta rilasciato, l'interruttore ritorna in posizione centrale. Per spegnere le luci degli indicatori di direzione, premere l'interruttore dopo che è ritornato in posizione centrale.

HAU00129

### Interruttore dell'avvisatore acustico "🔊"

Premere questo interruttore per azionare l'avvisatore acustico.

# FUNZIONI DEGLI STRUMENTI E DEI COMANDI

HAU00136





















## Regolazioni del faro

 : Abbagliante acceso

 : Anabbagliante acceso

 : Luce ausiliaria accesa

 : Luce spenta

		Sinistra	Destra	Ausiliario	Lampadina da utilizzare	Paresi	
1					Lampada al quarzo	 	Germania, Belgio, Svizzera, Spagna, Francia, Grecia, Italia, Olanda, Norvegia, Portogallo, Svezia
							
2					Lampada al quarzo	 	Inghilterra
							

### NOTA:

Destra e sinistra si intendono viste stando di fronte allo scooter.

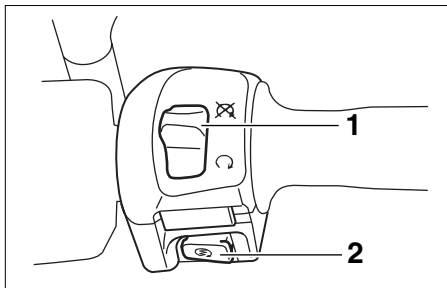

1. Interruttore di spegnimento motore “”
2. Interruttore di avviamento “”

HAU03890

## **Interruttore di spegnimento motore** “”

Porre questo interruttore su “” prima di accendere il motore. Mettere questo interruttore su “” per spegnere il motore in caso di emergenza, come per esempio quando lo scooter si ribalta o il cavo dell'acceleratore è bloccato.

HAU03801

## **Interruttore di avviamento “”**

Con il cavalletto laterale alzato, premere questo interruttore azionando il freno anteriore o posteriore per fare girare il motore con il motorino di avviamento.

HC000005

### **ATTENZIONE:** \_\_\_\_\_

**Consultare le istruzioni di avviamento a pagina 5-1 prima di accendere il motore.**

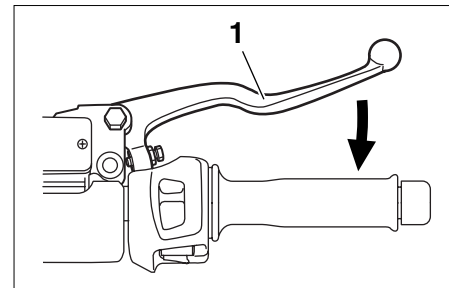

1. Leva del freno anteriore

HAU03882

## **Leva del freno anteriore**

La leva del freno anteriore si trova sulla manopola a destra del manubrio. Per azionare il freno anteriore, tirare questa leva verso la manopola.

# FUNZIONI DEGLI STRUMENTI E DEI COMANDI

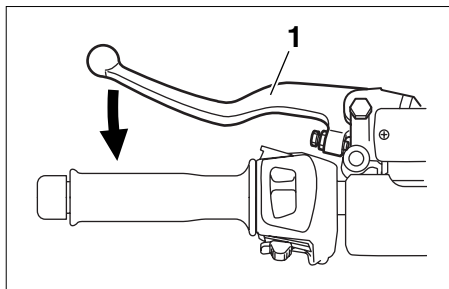

1. Leva del freno posteriore

HAU00163

## Leva del freno posteriore

La leva del freno posteriore si trova sulla manopola a sinistra del manubrio. Per azionare il freno posteriore, tirare la leva verso la manopola.

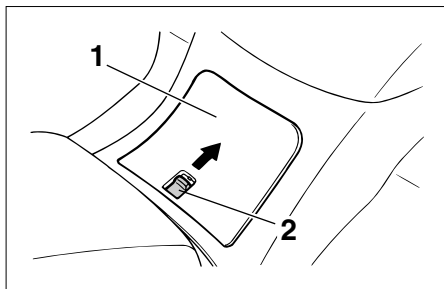

1. Coperchio  
2. Leva

HAU03090

## Tappo del serbatoio del carburante

### Per aprire il tappo del serbatoio del carburante

1. Aprire il coperchio facendo scorrere la leva in avanti e poi tirandola verso l'alto.

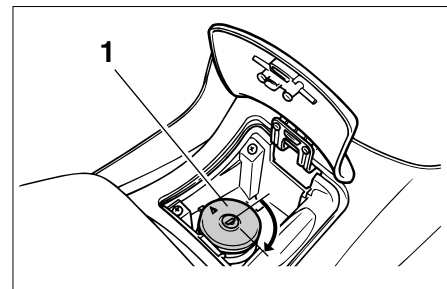

1. Tappo del serbatoio del carburante

2. Inserire la chiave nella serratura e girarla in senso orario. La serratura si apre e si può togliere il tappo del serbatoio del carburante.

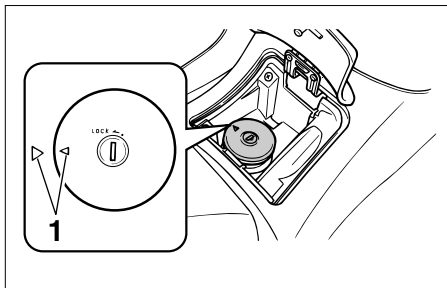

1. Riferimenti

## Per installare il tappo del serbatoio del carburante

1. Allineare i riferimenti, inserire il tappo nell'apertura del serbatoio e poi premerlo verso il basso.
2. Riportare la chiave nella sua posizione originaria girandola in senso antiorario, e poi sfilarla.
3. Chiudere il coperchio.

HWA00028

### **⚠ AVVERTENZA**

Verificare che il tappo del serbatoio del carburante sia stretto e chiuso a chiave correttamente prima di utilizzare lo scooter.

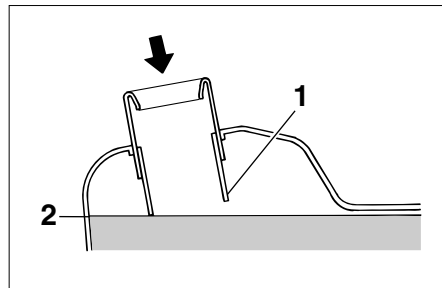

1. Tubo di riempimento
2. Livello carburante

HAU03753

## Carburante

Accertarsi che il serbatoio contenga una quantità sufficiente di carburante. Riempire il serbatoio del carburante fino al fondo del bocchettone, come illustrato nella figura.

HW000130

### **⚠ AVVERTENZA**

- Non riempire eccessivamente il serbatoio, altrimenti il carburante potrebbe traboccare quando si riscalda e si espande.
- Evitare di versare carburante sul motore caldo.

### **ATTENZIONE:**

Pulire subito con uno straccio pulito, asciutto e soffice l'eventuale carburante versato, in quanto può deteriorare le superfici verniciate o di plastica.

HAU04284

Carburante consigliato:  
SOLTANTO BENZINA NORMALE  
SENZA PIOMBO  
Capacità del serbatoio carburante:  
Quantità totale:  
12 L

HCA00104

## **ATTENZIONE:**

**Usare soltanto benzina senza piombo. L'utilizzo di benzina con piombo provocherebbe danneggiamenti gravi alle parti interne del motore, come le valvole, i segmenti, l'impianto di scarico ecc.**

---

Il vostro motore Yamaha è stato progettato per l'utilizzo di benzina normale senza piombo con un numero di ottano controllato di 91 o più. Se il motore batte in testa, usare benzina di una marca diversa oppure benzina super senza piombo. L'utilizzo di benzina senza piombo allunga la durata delle candele e riduce i costi di manutenzione.

HAU03098

## **Convertitore catalitico**

Questo scooter è equipaggiato con un convertitore catalitico nella marmitta.

HW000128

## **⚠ AVVERTENZA**

**L'impianto dello scarico scotta dopo il funzionamento del mezzo.**

**Verificare che l'impianto dello scarico si sia raffreddato prima di eseguire lavori di manutenzione su di esso.**

---

# FUNZIONI DEGLI STRUMENTI E DEI COMANDI

## ATTENZIONE:

HC000114

Si devono rispettare le seguenti precauzioni di sicurezza per prevenire il rischio di incendi o di altri danneggiamenti:

- Usare soltanto benzina senza piombo. L'eventuale utilizzo di benzina con piombo provocherebbe danni irreparabili al convertitore catalitico.
- Non parcheggiare mai il motociclo in zone in cui vi è pericolo di incendi, come erba o altri materiali facilmente combustibili.
- Non far girare il motore troppo a lungo al minimo.

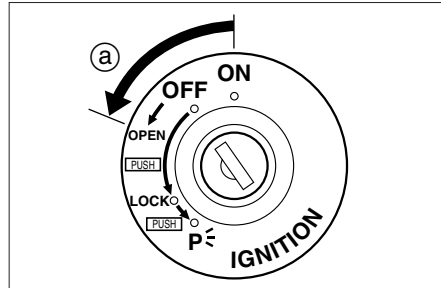

a. Aprire.

HAU03091

## Sella del pilota

### Per aprire la sella del pilota

1. Posizionare lo scooter sul cavalletto centrale.
2. Inserire la chiave nel blocchetto di accensione e girarla in senso antiorario.

### NOTA:

Non premere la chiave mentre la si gira.

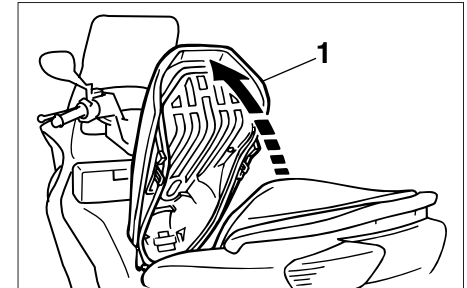

1. Sella del pilota

3. Alzare la sella del pilota.

### Per chiudere la sella del pilota

1. Abbassare la sella e poi premerla verso il basso per bloccarla in posizione.
2. Togliere la chiave dal blocchetto di accensione se si lascia incustodito lo scooter.

### NOTA:

Verificare che la sella sia fissata correttamente prima di utilizzare il mezzo.



# FUNZIONI DEGLI STRUMENTI E DEI COMANDI

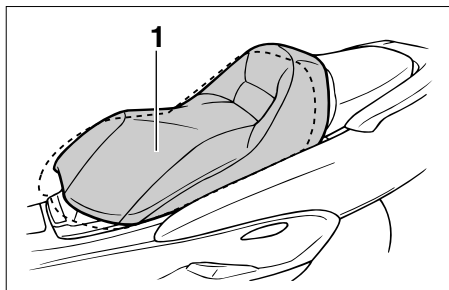

1. Sella del pilota

HAU03096\*

## Regolazione della sella del pilota

Per cambiare la posizione di guida, si può regolare la sella del pilota come segue.

1. Aprire la sella del pilota.

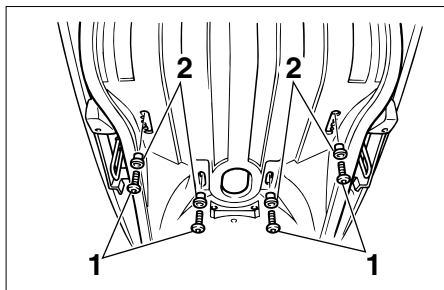

1. Bullone (x2)
2. Collare (x2)

2. Togliere i bulloni ed i collarini.
3. Far scorrere la sella del pilota in avanti o indietro nella posizione desiderata.
4. Installare i collarini e stringere fermamente i bulloni.
5. Chiudere la sella del pilota.

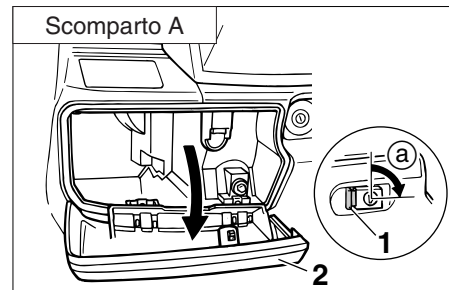

1. Pulsante
2. Coperchio
- a. Chiudere.

HAU03331

## Scomparti portaoggetti

### Scomparto portaoggetti anteriore A

Per aprire lo scomparto portaoggetti quando è chiuso a chiave, inserire la chiave nella serratura, girarla in senso antiorario e poi afferrare la serratura mentre si preme il pulsante.

Per aprire lo scomparto portaoggetti quando non è chiuso a chiave, basta afferrare la serratura mentre si preme il pulsante.

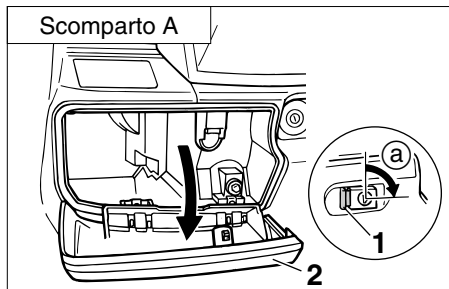

1. Pulsante
2. Coperchio
- a. Chiudere.

Per chiudere a chiave lo scomparto portaoggetti, spingere il coperchio nella posizione originaria, inserire la chiave nella serratura, girarla in senso orario e poi sfilarla.

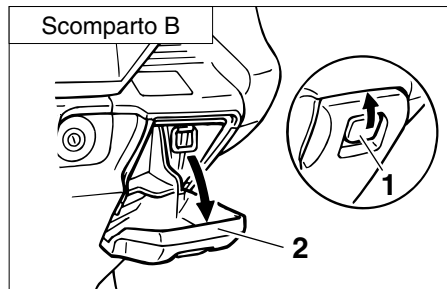

1. Leva
2. Coperchio

## Scomparto portaoggetti anteriore B

Per aprire lo scomparto portaoggetti, alzare la leva e poi tirare sulla leva.

Per chiudere lo scomparto portaoggetti, spingere il coperchio nella sua posizione originaria.

HWA00034

## **⚠ AVVERTENZA**

**Non riporre oggetti pesanti in questo scomparto.**

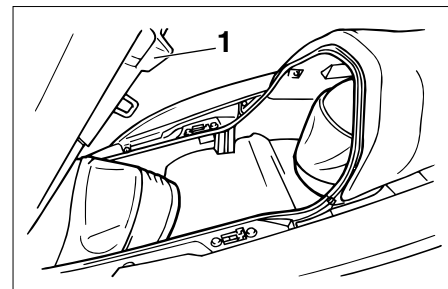

1. Sella del pilota

## Scomparto portaoggetti posteriore

Si possono riporre due caschi nello scomparto portaoggetti posto sotto alle selle. (vedere pagina 3-16 per le procedure di apertura e chiusura delle selle.)

# FUNZIONI DEGLI STRUMENTI E DEI COMANDI

## ATTENZIONE: \_\_\_\_\_

HCA00051

Non lasciare la sella aperta per lunghi periodi di tempo, altrimenti la luce dello scomparto portaoggetti può far scaricare la batteria.

## ⚠ AVVERTENZA \_\_\_\_\_

HWA00035

Non superare i limiti di carico:

- Scomparto portaoggetti anteriore  
A: 2 kg
- Scomparto portaoggetti posteriore: 5 kg
- Carico massimo per il veicolo:  
\*185 kg

## Regolazione dei gruppi degli ammortizzatori

HAU04552

Ciascun ammortizzatore è equipaggiato con una ghiera di registro della precarica della molla.

## ATTENZIONE: \_\_\_\_\_

HC000015

Non tentare mai di girare un registro oltre i valori massimi o minimi.

## ⚠ AVVERTENZA \_\_\_\_\_

HW000040

Regolare sempre entrambi gli ammortizzatori sugli stessi valori, altrimenti il mezzo potrebbe risultare scarsamente maneggevole e poco stabile.

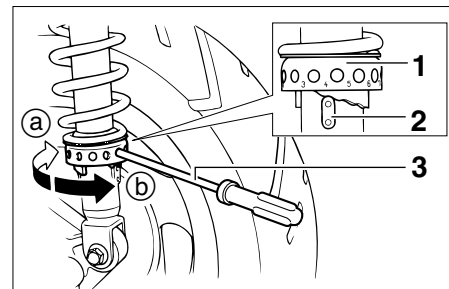

1. Ghiera di registro della precarica molle del gruppo ammortizzatori
2. Indicatore di posizione
3. Attrezzi speciale

Eeguire la regolazione della precarica della molla come segue:

Per aumentare la precarica della molla e rendere la sospensione più rigida, girare la ghiera di registro su ciascun gruppo ammortizzatore in direzione (a). Per ridurre la precarica della molla e rendere la sospensione più morbida, girare la ghiera di registro su ciascun gruppo ammortizzatore in direzione (b).

## NOTA:

- Allineare la tacca corretta sulla ghiera di registro con l'indicatore di posizione sull'ammortizzatore.
- Per eseguire questa regolazione, usare l'attrezzo speciale di regolazione della precarica della molla contenuto nel kit degli attrezzi in dotazione.

	Posizionedi regolazione
Minimo (morbida)	1
Normale	4
Massimo (dura)	7

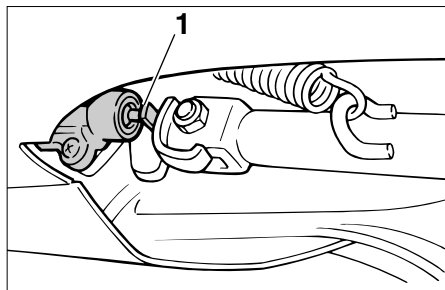

1. Interruttore cavalletto laterale

HAU00330

## Cavalletto laterale

Il cavalletto laterale si trova sul lato sinistro del telaio. Alzare o abbassare il cavalletto laterale con il piede mentre si tiene lo scooter dritto.

## NOTA:

L'interruttore incorporato nel cavalletto laterale fa parte dell'impianto di interruzione del circuito di accensione, che interrompe l'accensione in determinate situazioni (vedere più avanti per spiegazioni sull'impianto di interruzione del circuito di accensione).

## AVVERTENZA

HW000044

Non si deve utilizzare lo scooter con il cavalletto laterale abbassato, o se risulta impossibile alzarlo correttamente (oppure se non resta alzato), altrimenti il cavalletto laterale potrebbe toccare il terreno e distrarre il pilota, con conseguente possibilità di perdere il controllo del mezzo.

L'impianto d'interruzione del circuito di accensione della Yamaha è stato progettato a supporto della responsabilità del pilota di alzare il cavalletto laterale prima di mettere in movimento il mezzo. Pertanto si prega di controllare questo impianto regolarmente come descritto di seguito e di farlo riparare da un concessionario Yamaha se non funziona correttamente.

HAU00337

## Impianto di interruzione del circuito di accensione

L'impianto di interruzione del circuito di accensione (comprendente l'interruttore del cavalletto laterale e gli interruttori dei freni) ha le seguenti funzioni.

- Impedisce l'avviamento con il cavalletto laterale alzato, ma non è attivo nessun freno.
- Impedisce l'avviamento se uno dei freni è attivo, ma il cavalletto laterale è ancora abbassato.
- Spegne il motore quando si abbassa il cavalletto laterale.

Controllare periodicamente il funzionamento dell'impianto di interruzione del circuito di accensione in conformità alla seguente procedura.

HW000045

### **AVVERTENZA**

**Se si nota una disfunzione, fare controllare l'impianto da un concessionario Yamaha prima di utilizzare il mezzo.**

---

# FUNZIONI DEGLI STRUMENTI E DEI COMANDI

Con il motore spento:  
1. Abbassare il cavalletto laterale.  
2. Accertarsi che l'interruttore di spegnimento motore sia posto su "O".  
3. Girare la chiave su "ON".  
4. Mantenere applicato il freno anteriore oppure posteriore.  
5. Premere il pulsante di avviamento.  
**Il motore si avvia?**

NO

SÌ

Con il motore ancora spento:  
6. Alzare il cavalletto laterale.  
7. Mantenere applicato il freno anteriore oppure posteriore.  
8. Premere il pulsante di avviamento.  
**Il motore si avvia?**

SÌ

NO

Con il motore in funzione:  
9. Abbassare il cavalletto laterale.  
**Il motore si spegne?**

SÌ

NO

**Il sistema è OK. Si può utilizzare lo scooter.**

## NOTA:

Questo controllo è più affidabile se eseguito a motore caldo.

L'interruttore del cavalletto laterale può essere guasto.  
**Non utilizzare lo scooter** fino a quando non sia stato controllato da un concessionario Yamaha.

L'interruttore del freno può essere guasto.  
**Non utilizzare lo scooter** fino a quando non sia stato controllato da un concessionario Yamaha.

L'interruttore del cavalletto laterale può essere guasto.  
**Non utilizzare lo scooter** fino a quando non sia stato controllato da un concessionario Yamaha.



Elenco dei controlli prima dell'utilizzo .....4-1



# CONTROLLI PRIMA DELL'UTILIZZO

Il proprietario è responsabile delle condizioni del veicolo.

Componenti vitali possono iniziare a deteriorarsi rapidamente ed in modo imprevisto, anche se il veicolo resta inutilizzato (per esempio, a seguito della esposizione agli elementi). Qualsiasi danneggiamento, perdita di liquidi o di pressione dei pneumatici può avere serie conseguenze. Pertanto è molto importante, oltre ad un controllo visivo, controllare i seguenti punti prima di ogni utilizzo.

HAU03439

## Elenco dei controlli prima dell'utilizzo

POSIZIONE	CONTROLLI	PAGINA
<b>Carburante</b>	<ul style="list-style-type: none"> <li>• Controllare il livello del carburante nel serbatoio del carburante.</li> <li>• Effettuare il rifornimento, se necessario.</li> <li>• Verificare l'assenza di perdite nei condotti del carburante.</li> </ul>	3-4, 3-14-3-15
<b>Olio motore</b>	<ul style="list-style-type: none"> <li>• Controllare il livello dell'olio nel motore.</li> <li>• Se necessario, rabboccare con l'olio consigliato fino al livello specificato.</li> <li>• Verificare che il veicolo non presenti perdite di olio.</li> </ul>	6-14-6-17
<b>Olio della trasmissione finale</b>	<ul style="list-style-type: none"> <li>• Verificare che il veicolo non presenti perdite di olio.</li> </ul>	6-18-6-19
<b>Liquido refrigerante</b>	<ul style="list-style-type: none"> <li>• Controllare il livello del liquido refrigerante nel serbatoio.</li> <li>• Se necessario, rabboccare con il liquido refrigerante consigliato fino al livello specificato.</li> <li>• Verificare che non ci siano perdite nell'impianto di raffreddamento.</li> </ul>	3-5, 6-19-6-20
<b>Freno anteriore</b>	<ul style="list-style-type: none"> <li>• Controllare il funzionamento.</li> <li>• Se si ha una sensazione di cedevolezza, fare eseguire lo spurgo del circuito idraulico da un concessionario Yamaha.</li> <li>• Controllare il gioco della leva.</li> <li>• Regolare, se necessario.</li> <li>• Controllare il livello del liquido nel serbatoio.</li> <li>• Se necessario, rabboccare con il liquido freni consigliato fino al livello specificato.</li> <li>• Verificare che non ci siano perdite nell'impianto idraulico.</li> </ul>	3-12, 6-27-6-30

# CONTROLLI PRIMA DELL'UTILIZZO

POSIZIONE	CONTROLLI	PAGINA
<b>Freno posteriore</b>	<ul style="list-style-type: none"> <li>• Controllare il funzionamento.</li> <li>• Se si ha una sensazione di cedevolezza, fare eseguire lo spurgo del circuito idraulico da un concessionario Yamaha.</li> <li>• Controllare il livello del liquido nel serbatoio.</li> <li>• Se necessario, rabboccare con il liquido freni consigliato fino al livello specificato.</li> <li>• Verificare che non ci siano perdite nell'impianto idraulico.</li> </ul>	3-13, 6-27-6-30
<b>Manopola dell'acceleratore</b>	<ul style="list-style-type: none"> <li>• Accertarsi che il movimento sia agevole.</li> <li>• Controllare il gioco del cavo.</li> <li>• Se necessario, incaricare un concessionario Yamaha della regolazione del gioco e lubrificare cavo e alloggiamento manopola.</li> </ul>	6-23, 6-31
<b>Ruote e pneumatici</b>	<ul style="list-style-type: none"> <li>• Verificare che non siano danneggiati.</li> <li>• Controllare le condizioni e la profondità del battistrada.</li> <li>• Controllare la pressione di gonfiaggio.</li> <li>• Correggere, se necessario.</li> </ul>	6-24-6-27
<b>Leve dei freni</b>	<ul style="list-style-type: none"> <li>• Accertarsi che il movimento sia agevole.</li> <li>• Lubrificare i punti di rotazione delle leve, se necessario.</li> </ul>	3-12-3-13, 6-27, 6-31
<b>Cavalletto centrale, cavalletto laterale</b>	<ul style="list-style-type: none"> <li>• Accertarsi che il movimento sia agevole.</li> <li>• Lubrificare i punti di rotazione, se necessario.</li> </ul>	6-31-6-32
<b>Fissaggi della parte ciclistica</b>	<ul style="list-style-type: none"> <li>• Verificare che tutti i dadi, i bulloni e le viti siano serrati correttamente.</li> <li>• Serrare, se necessario.</li> </ul>	—
<b>Strumenti, luci, segnali ed interruttori</b>	<ul style="list-style-type: none"> <li>• Controllare il funzionamento.</li> <li>• Riparare, se necessario.</li> </ul>	3-2-3-12, 6-37-6-42
<b>Interruttore del cavalletto laterale</b>	<ul style="list-style-type: none"> <li>• Controllare il funzionamento del sistema d'interruzione del circuito di accensione.</li> <li>• Se il sistema è guasto, fare controllare il veicolo da un concessionario Yamaha.</li> </ul>	3-20-3-22

# CONTROLLI PRIMA DELL'UTILIZZO

---

---

## NOTA:

Eeguire sempre i controlli citati ogni volta che si utilizza lo scooter. Questi controlli possono venire eseguiti in pochissimo tempo, e la sicurezza che assicurano al pilota compensa questa perdita di tempo.

---

HWA00033

## **⚠ AVVERTENZA**

**Se una qualsiasi delle parti citate nei controlli prima dell'utilizzo del mezzo non funziona correttamente, farla controllare e riparare prima di utilizzare lo scooter.**

---

# UTILIZZO E PUNTI IMPORTANTI RELATIVI ALLA GUIDA

---

---

Avviamento del motore .....	5-1
Avvio del mezzo .....	5-2
Accelerazione e decelerazione .....	5-3
Frenatura .....	5-3
Consigli per ridurre il consumo del carburante .....	5-4
Rodaggio .....	5-4
Parcheggio .....	5-5

# UTILIZZO E PUNTI IMPORTANTI RELATIVI ALLA GUIDA

## AVVERTENZA

HAU01118

- Familiarizzare completamente con tutti i comandi e le loro funzioni prima di utilizzare il mezzo. Consultare il concessionario Yamaha di fiducia per tutti i comandi o le funzioni eventualmente non compresi a fondo.
- Non avviare o far funzionare mai il motore in ambienti chiusi per qualsiasi durata di tempo. I gas di scarico sono tossici e la loro inalazione può provocare la perdita di conoscenza ed il decesso in tempi brevi. Accertarsi di garantire sempre una ventilazione adeguata.
- Per sicurezza, avviare sempre il motore con il cavalletto centrale abbassato.

## Avviamento del motore

HAU03843

### ATTENZIONE:

HC000046

Vedere pagina 5-4 per le istruzioni di rodaggio del motore prima di utilizzare il mezzo per la prima volta.

Affinché il sistema di interruzione del circuito di accensione dia il consenso all'avviamento, il cavalletto laterale deve essere alzato.

HW000054

## AVVERTENZA

- Prima di accendere il motore, controllare il funzionamento dell'impianto di interruzione del circuito di accensione in conformità alla procedura descritta a pagina 3-22.
- Non marciare mai con il cavalletto laterale abbassato.

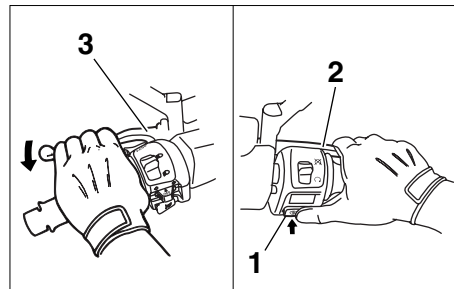

1. Interruttore avviamento
2. Leva freno anteriore
3. Leva freno posteriore

1. Girare la chiave su "ON" e verificare che l'interruttore di spegnimento motore sia su "O".
2. Chiudere completamente l'acceleratore.
3. Accendere il motore premendo l'interruttore di avviamento ed azionando il freno anteriore o posteriore.

# UTILIZZO E PUNTI IMPORTANTI RELATIVI ALLA GUIDA

## NOTA:

Se il motore non si avvia, rilasciare l'interruttore di avviamento, attendere alcuni secondi e poi riprovare. Ogni tentativo di accensione deve essere il più breve possibile per preservare la batteria. Non tentare di far girare il motore per più di 10 secondi per ogni tentativo. Se il motore non si accende, provare con una apertura di gas di 1/8.

HCA00045

## ATTENZIONE:

**Per allungare al massimo la vita del motore, non accelerare a fondo quando il motore è freddo!**

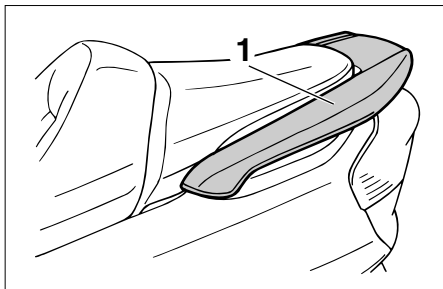

1. Maniglia

HAU00433

## Avvio del mezzo

### NOTA:

Prima di avviare il mezzo, lasciare riscaldare il motore.

1. Stringendo la leva del freno posteriore con la sinistra e tenendo la maniglia con la destra, far scendere lo scooter dal cavalletto centrale.
2. Sedere a cavalcioni della sella e poi regolare gli specchi retrovisori.
3. Accendere l'indicatore di direzione.

4. Controllare il traffico in arrivo e poi girare lentamente la manopola dell'acceleratore (a destra) per mettere in movimento il mezzo.
5. Spegnerne l'indicatore di direzione.

# UTILIZZO E PUNTI IMPORTANTI RELATIVI ALLA GUIDA

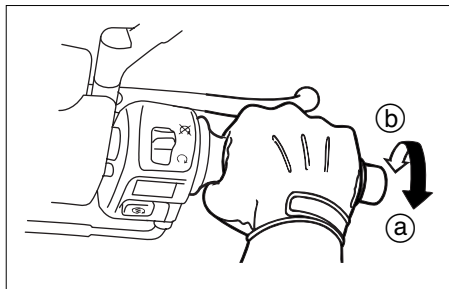

HAU00434

## 5 Accelerazione e decelerazione

La regolazione della velocità avviene aprendo e chiudendo la manopola dell'acceleratore. Per aumentare la velocità, girare la manopola dell'acceleratore in direzione **(a)**. Per ridurre la velocità, girare la manopola dell'acceleratore in direzione **(b)**.

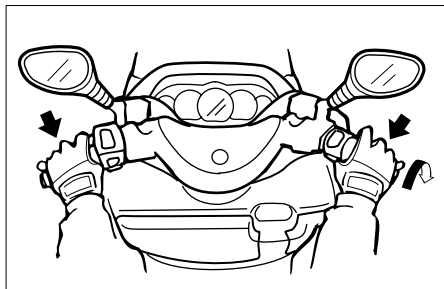

HAU00435

## Frenatura

1. Chiudere completamente la manopola dell'acceleratore.
2. Azionare contemporaneamente il freno anteriore e quello posteriore aumentando gradualmente la pressione.

HW000057

## ⚠ AVVERTENZA

- Evitare frenate brusche o improvvise (specialmente quando ci si inclina su di un lato), altrimenti lo scooter potrebbe slittare o ribaltarsi.
- Quando sono bagnati, i passaggi a livello, le rotaie dei tram, le lamiere metalliche in prossimità di cantieri stradali ed i coperchi dei tombini diventano estremamente sdruciolevoli. Pertanto, rallentare quando ci si avvicina a queste zone ed attraversarle con cautela.
- Ricordarsi che frenare su strade bagnate è molto più difficile.
- Marciare lentamente in discesa, in quanto frenare in discesa può essere molto difficile.

HAU03093

## Consigli per ridurre il consumo del carburante

Il consumo di carburante dipende in gran parte dallo stile di guida. I seguenti consigli possono aiutare a ridurre il consumo di carburante:

- Riscaldare bene il motore.
- Evitare regimi di rotazione elevati del motore durante l'accelerazione.
- Evitare regimi di rotazione elevati quando non c'è carico sul motore.
- Spegnere il motore invece di lasciarlo al minimo per lunghi periodi di tempo (per es. negli ingorghi di traffico, ai semafori o ai passaggi a livello).

HAU01128

## Rodaggio

Non c'è un periodo più importante nella vita del motore, di quello tra 0 e 1.600 km. Per questo motivo, leggere attentamente quanto segue.

Dato che il motore è nuovo, non sottoporlo a sforzi eccessivi per i primi 1.600 km. Le varie parti del motore si usurano e si adattano reciprocamente, creando i giochi di funzionamento corretti.

Durante questo periodo, si deve evitare di marciare a lungo a tutto gas o qualsiasi altra condizione che possa provocare il surriscaldamento del motore.

HAU04590

## 0–1.000 km

Evitare di fare funzionare a lungo il motore oltre 4.000 giri/min.

## 1.000–1.600 km

Evitare di fare funzionare a lungo il motore oltre 5.000 giri/min.

HCA00138

### ATTENZIONE:

**Dopo 1.000 km di funzionamento ricordare di cambiare l'olio motore e l'olio della trasmissione finale.**

## 1.600 km e oltre

Ora si può utilizzare normalmente il mezzo.

HCA00137

### ATTENZIONE:

- Tenere il motore sotto a 8.500 giri/min.
- In caso di disfunzioni del motore durante il periodo di rodaggio, fare controllare immediatamente il mezzo da un concessionario Yamaha.



# UTILIZZO E PUNTI IMPORTANTI RELATIVI ALLA GUIDA

---

HAU00461

## Parcheggio

Quando si parcheggia, spegnere il motore e togliere la chiave dal blocchetto di accensione.

HW000058

### **⚠ AVVERTENZA**

- Dato che il motore e l'impianto di scarico possono divenire molto caldi, parcheggiare in luoghi dove i pedoni o i bambini non possano facilmente toccarli.
- Non parcheggiare su un pendio o su terreno soffice, altrimenti lo scooter potrebbe ribaltarsi.

HC000062

### **ATTENZIONE:**

Non parcheggiare mai il motociclo in zone in cui vi è pericolo di incendi, come erba o altri materiali facilmente combustibili.

---

# MANUTENZIONE PERIODICA E PICCOLE RIPARAZIONI

Kit di attrezzi in dotazione .....	6-1	Lubrificazione delle leve del freno anteriore e posteriore .....	6-31
Manutenzione periodica e lubrificazione .....	6-3	Controllo e lubrificazione del cavalletto centrale e del cavalletto laterale .....	6-31
Rimozione e installazione delle carenature e del pannello .....	6-6	Controllo della forcella .....	6-32
Controllo della candela .....	6-12	Controllo dello sterzo .....	6-33
Olio motore .....	6-14	Controllo dei cuscinetti delle ruote .....	6-33
Olio della trasmissione finale .....	6-18	Asportazione del copri-batteria .....	6-34
Liquido refrigerante .....	6-19	Batteria .....	6-34
Elementi del filtro dell'aria del motore e del filtro dell'aria del carter della cinghia trapezoidale .....	6-21	Sostituzione dei fusibili .....	6-36
Feritoia di ventilazione .....	6-23	Sostituzione di una lampadina del faro .....	6-37
Regolazione del gioco del cavo dell'acceleratore .....	6-23	Sostituzione di una lampadina degli indicatori di direzione anteriori .....	6-39
Regolazione del gioco delle valvole .....	6-23	Sostituzione di una lampadina degli indicatori di direzione posteriori .....	6-40
Pneumatici .....	6-24	Sostituzione di una lampadina del fanalino posteriore/dello stop .....	6-40
Ruote in lega .....	6-26	Sostituzione della lampadina della luce targa .....	6-41
Regolazione del gioco delle leve del freno anteriore e posteriore .....	6-27	Ricerca ed eliminazione guasti .....	6-42
Controllo delle pastiglie del freno anteriore e del freno posteriore .....	6-28	Tabelle di ricerca ed eliminazione guasti .....	6-43
Controllo del livello del liquido freni .....	6-29		
Sostituzione del liquido freni .....	6-30		
Controllo e lubrificazione dei cavi .....	6-30		
Controllo e lubrificazione della manopola e del cavo dell'acceleratore .....	6-31		

# MANUTENZIONE PERIODICA E PICCOLE RIPARAZIONI

HAU00464

La sicurezza è un obbligo del buon motociclista. Le ispezioni, le regolazioni e le lubrificazioni periodiche conserveranno il mezzo nelle migliori condizioni possibili di sicurezza e di efficienza. I punti più importanti relativi ai controlli, alle regolazioni ed alla lubrificazione sono illustrati nelle pagine seguenti.

Gli intervalli indicati nella tabella della manutenzione periodica e di lubrificazione devono venire considerati solo come una guida generale in condizioni di marcia normali. **POTREBBE ESSERE NECESSARIO RIDURRE TALE INTERVALLI IN FUNZIONE DELLE CONDIZIONI CLIMATICHE, DEL TERRENO, DELLA SITUAZIONE GEOGRAFICA E DELL'IMPIEGO INDIVIDUALE.**

HW00060

## **⚠ AVVERTENZA**

**Se non si ha confidenza con i lavori di manutenzione del motociclo, farli eseguire da un concessionario Yamaha.**

HAU00466

## **⚠ AVVERTENZA**

**Questo scooter è progettato esclusivamente per l'utilizzo su fondi stradali pavimentati. Se lo scooter viene impiegato su percorsi molto polverosi, fangosi o bagnati, si deve pulire o sostituire più spesso l'elemento del filtro dell'aria, altrimenti potrebbe verificarsi una rapida usura del motore. Consultare un concessionario Yamaha per gli intervalli di manutenzione corretti.**

HAU003623

## **Kit di attrezzi in dotazione**

Il kit di attrezzi in dotazione si trova all'interno dello scomparto portaoggetti posteriore (vedere pagina 3-18 per le procedure di apertura dello scomparto portaoggetti posteriore).

# MANUTENZIONE PERIODICA E PICCOLE RIPARAZIONI

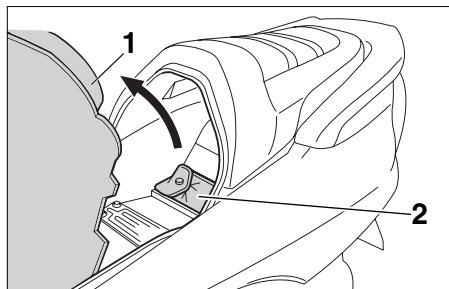

1. Tappeti
2. Kit di attrezzi in dotazione

Alzare il tappetino della pedana appoggiapiedi e poi togliere il kit degli attrezzi in dotazione.

Le informazioni per l'assistenza contenute in questo libretto e gli attrezzi del kit in dotazione hanno lo scopo di aiutarvi nell'esecuzione della manutenzione preventiva e di piccole riparazioni. È tuttavia possibile che, per eseguire correttamente determinati lavori di manutenzione, siano necessari degli attrezzi supplementari, come una chiave dinamometrica.

**NOTA:** \_\_\_\_\_

Se non si è in possesso degli attrezzi o dell'esperienza necessari per un determinato lavoro, farlo eseguire dal concessionario Yamaha di fiducia.

HW000063

## **⚠ AVVERTENZA**

**Le modifiche non approvate dalla Yamaha possono provocare cali delle prestazioni e rendere il mezzo non sicuro per l'uso. Consultare un concessionario Yamaha prima di tentare di eseguire modifiche di qualsiasi genere.**

# MANUTENZIONE PERIODICA E PICCOLE RIPARAZIONI

HAU03685

## Manutenzione periodica e lubrificazione

### NOTA:

- I controlli annuali vanno eseguiti una volta all'anno, a meno che in loro vece non si esegua una manutenzione in base ad un determinato numero di chilometri.
- A partire da 50.000 km, ripetere gli intervalli di manutenzione iniziando da 10.000 km.
- Affidare ad un concessionario Yamaha l'assistenza delle posizioni evidenziate da un asterisco, in quanto richiede attrezzi, dati e capacità tecniche particolari.

N.	Elemento	INTERVENTO DI CONTROLLO O MANUTENZIONE	STATO CONTACHILOMETRI (× 1.000 km)					CONTROLLO ANNUALE
			1	10	20	30	40	
1	* Circuito del carburante	• Verificare che i tubi flessibili del carburante ed il tubo di depressione non siano fessurati o danneggiati.		√	√	√	√	√
2	Candela	• Controllare lo stato. • Pulire e ripristinare la distanza elettrodi.		√		√		
		• Sostituire.			√		√	
3	* Valvole	• Controlla il gioco valvole. • Regolare.			√		√	
4	Elemento filtro aria	• Pulire.		√		√		
		• Sostituire.			√		√	
5	Elemento del filtro aria del carter della cinghia trapezoidale	• Pulire.		√	√	√	√	
6	* Freno anteriore	• Controllare il funzionamento, il livello del liquido e verificare che il veicolo non presenti perdite di liquido. (Vedere NOTA a pagina 6-5.)	√	√	√	√	√	√
		• Sostituire le pastiglie freno.	se usurate fino al limite					
7	* Freno posteriore	• Controllare il funzionamento, il livello del liquido e verificare che il veicolo non presenti perdite di liquido. (Vedere NOTA a pagina 6-5.)	√	√	√	√	√	√
		• Sostituire le pastiglie freno.	se usurate fino al limite					

# MANUTENZIONE PERIODICA E PICCOLE RIPARAZIONI

N.	Elemento	INTERVENTO DI CONTROLLO O MANUTENZIONE	STATO CONTACHILOMETRI (× 1.000 km)					CONTROLLO ANNUALE
			1	10	20	30	40	
8	* Tubi freno	<ul style="list-style-type: none"> <li>• Verificare l'assenza di fessurazioni o danneggiamenti.</li> <li>• Sostituire. (Vedere NOTA a pagina 6-5.)</li> </ul>		√	√	√	√	√
9	* Ruote	<ul style="list-style-type: none"> <li>• Verificare che non siano disassate e danneggiate.</li> </ul>		√	√	√	√	
10	* Pneumatici	<ul style="list-style-type: none"> <li>• Controllare la profondità del battistrada e che non siano danneggiati.</li> <li>• Sostituire, se necessario.</li> <li>• Controllare la pressione dell'aria.</li> <li>• Correggerla, se necessario.</li> </ul>		√	√	√	√	√
11	* Cuscinetti ruote	<ul style="list-style-type: none"> <li>• Controllare che i cuscinetti non siano allentati o danneggiati.</li> </ul>		√	√	√	√	
12	* Cuscinetti sterzo	<ul style="list-style-type: none"> <li>• Controllare il gioco dei cuscinetti e se lo sterzo è duro.</li> <li>• Lubrificare con grasso a base di sapone di litio.</li> </ul>	√	√	√	√	√	
13	* Elementi di fissaggio della parte ciclistica	<ul style="list-style-type: none"> <li>• Verificare che tutti i dadi, i bulloni e le viti siano serrati correttamente.</li> </ul>		√	√	√	√	√
14	Cavalletto laterale, cavalletto centrale	<ul style="list-style-type: none"> <li>• Controllare il funzionamento.</li> <li>• Lubrificare.</li> </ul>		√	√	√	√	√
15	* Interruttore del cavalletto laterale	<ul style="list-style-type: none"> <li>• Controllare il funzionamento.</li> </ul>	√	√	√	√	√	√
16	* Forcella	<ul style="list-style-type: none"> <li>• Controllare il funzionamento e l'assenza di perdite d'olio.</li> </ul>		√	√	√	√	
17	* Gruppi degli ammortizzatori	<ul style="list-style-type: none"> <li>• Controllare il funzionamento e l'assenza di perdite d'olio sugli ammortizzatori.</li> </ul>		√	√	√	√	
18	* Carburatore	<ul style="list-style-type: none"> <li>• Regolare il regime del minimo del motore.</li> </ul>	√	√	√	√	√	√
19	Olio motore	<ul style="list-style-type: none"> <li>• Cambiare. (Vedere pagina 3-2 e 6-17 per ulteriori informazioni sulla spia del cambio olio.)</li> </ul>	√	Quando si accende la spia del cambio olio (ogni 3.000 km)				
		<ul style="list-style-type: none"> <li>• Controllare il livello dell'olio e l'assenza di perdite d'olio sul veicolo.</li> </ul>	Ogni 3.000 km					

# MANUTENZIONE PERIODICA E PICCOLE RIPARAZIONI

N.	Elemento	INTERVENTO DI CONTROLLO O MANUTENZIONE	STATO CONTACHILOMETRI (× 1.000 km)					CONTROLLO ANNUALE
			1	10	20	30	40	
20	* <b>Filtrino dell'olio motore</b>	• Pulire.	√					
21	* <b>Impianto di raffreddamento</b>	• Controllare il livello del liquido refrigerante e l'assenza di perdite di liquido refrigerante sul veicolo.		√	√	√	√	√
		• Cambiare.	Ogni 3 anni					
22	<b>Olio della trasmissione finale</b>	• Controllare che il veicolo non presenti perdite d'olio.	√	√		√		
		• Cambiare.	√		√		√	
23	* <b>Cinghia trapezoidale</b>	• Sostituire.	Ogni 20.000 km					
24	* <b>Interruttori del freno anteriore e posteriore</b>	• Controllare il funzionamento.	√	√	√	√	√	√
25	<b>Parti in movimento e cavi</b>	• Lubrificare.		√	√	√	√	√
26	* <b>Alloggiamento manopola e cavo acceleratore</b>	• Verificare funzionamento e gioco. • Registrare il gioco del cavo acceleratore, se necessario. • Lubrificare l'alloggiamento manopola e il cavo acceleratore.		√	√	√	√	√
27	* <b>Luci, segnali ed interruttori</b>	• Controllare il funzionamento. • Regolare il faro.	√	√	√	√	√	√

HAU03884

## NOTA:

- Il filtro dell'aria richiede una manutenzione più frequente se si utilizza il mezzo su percorsi molto bagnati o polverosi.
- Manutenzione del freno idraulico
  - Controllare regolarmente e, se necessario, rabboccare il liquido dei freni per portarlo al livello corretto.
  - Ogni due anni sostituire i componenti interni della pompa freno e della pinza, e cambiare il liquido dei freni.
  - Sostituire i tubi flessibili dei freni ogni quattro anni, e se sono fessurati o danneggiati.

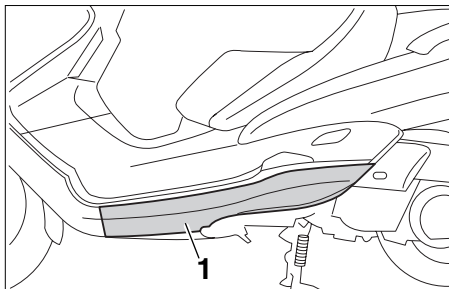

1. Carenatura A

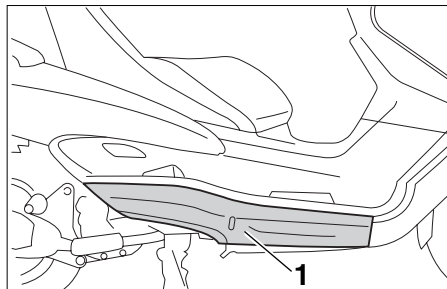

1. Carenatura B

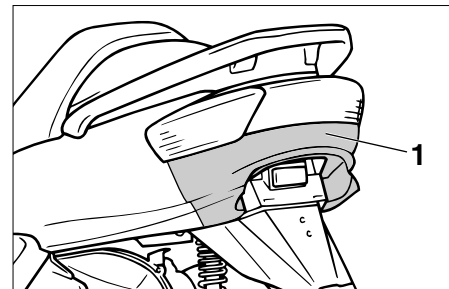

1. Carenatura C

HAU03624

## Rimozione e installazione delle carenature e del pannello

Le carenature ed il pannello illustrati sopra vanno smontati per eseguire alcuni dei lavori di manutenzione descritti in questo capitolo. Fare riferimento a questa sezione tutte le volte che si deve togliere ed installare una carenatura o il pannello.



# MANUTENZIONE PERIODICA E PICCOLE RIPARAZIONI

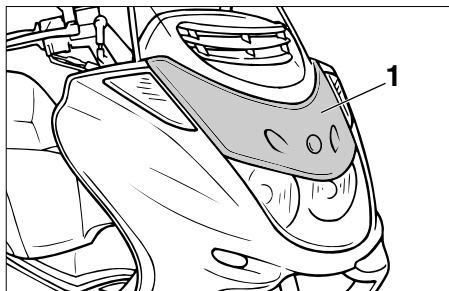

1. Pannello A

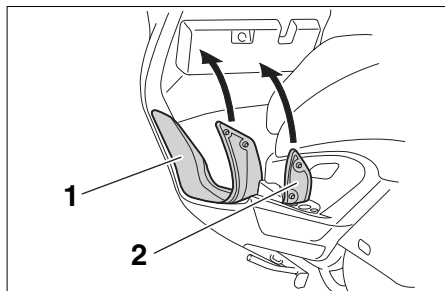

1. Tappetini A  
2. Tappetini B

HAU03615

## Carenatura A

### Per togliere la carenatura:

1. Alzare i tappetini della pedana appoggiapiedi sinistra come illustrato nella figura.

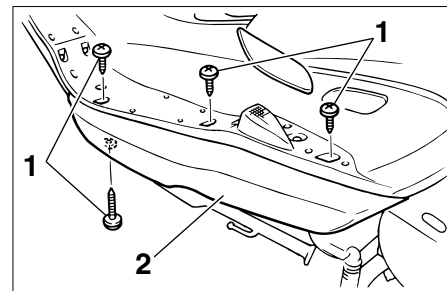

1. Vite (x4)  
2. Carenatura A

2. Togliere le viti della carenatura.

# MANUTENZIONE PERIODICA E PICCOLE RIPARAZIONI

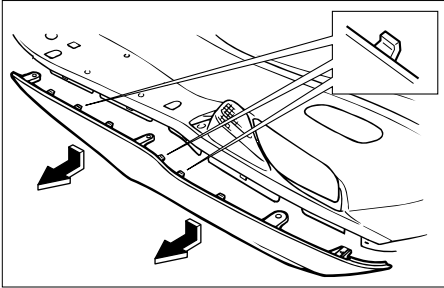

3. Tirare leggermente verso il basso la carenatura e poi tirarla in fuori come illustrato nella figura.

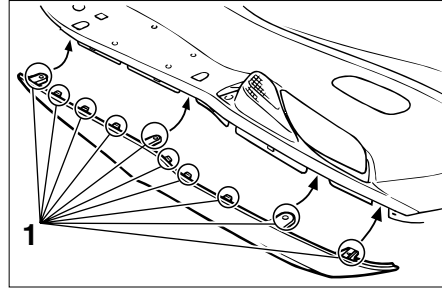

1. Linguette (x10)

## Per installare la carenatura:

1. Inserire le linguette sulla carenatura nelle sedi come illustrato nella figura e poi installare le viti.
2. Rimettere i tappetini della pedana appoggiapiedi nella loro posizione originaria.

HCA00067

## **ATTENZIONE:**

**Stare attenti a non danneggiare le linguette sulla carenatura quando la si toglie o la si installa.**

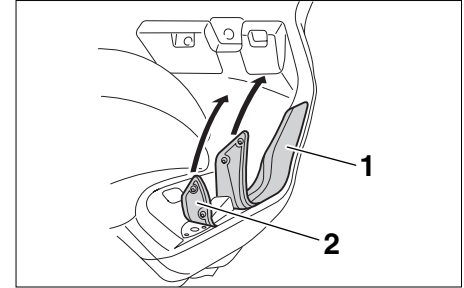

1. Tappetini A
2. Tappetini B

## **Carenatura B**

### Per togliere la carenatura

1. Alzare i tappetini della pedana appoggiapiedi destra come illustrato nella figura.

HAU03632

# MANUTENZIONE PERIODICA E PICCOLE RIPARAZIONI

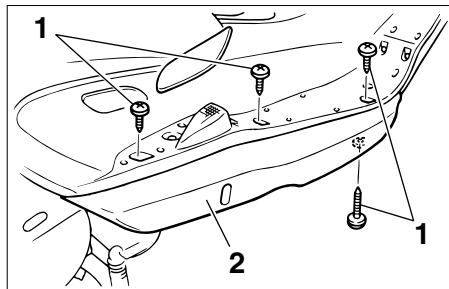

1. Vite (x4)
2. Carenatura B

2. Togliere le viti.

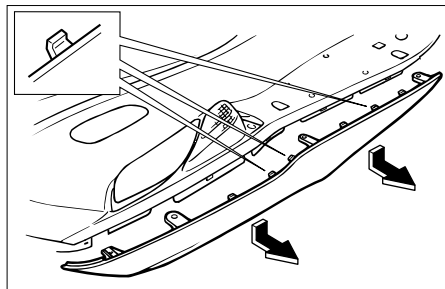

3. Tirare leggermente verso il basso la carenatura e poi tirarla in fuori come illustrato nella figura.

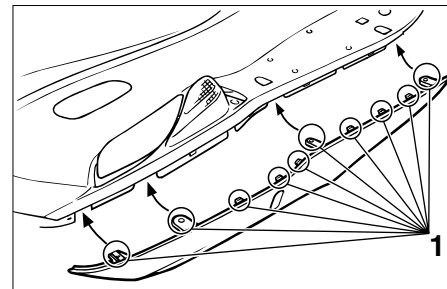

1. Linguetto (x10)

## Per installare la carenatura

1. Inserire le linguetto sulla carenatura nelle sedi come illustrato nella figura e poi installare le viti.
2. Rimettere i tappetini della pedana appoggiaiedi nella loro posizione originaria.

HCA00067

## **ATTENZIONE:** \_\_\_\_\_

**Stare attenti a non danneggiare le linguetto sulla carenatura quando la si toglie o la si installa.**

# MANUTENZIONE PERIODICA E PICCOLE RIPARAZIONI

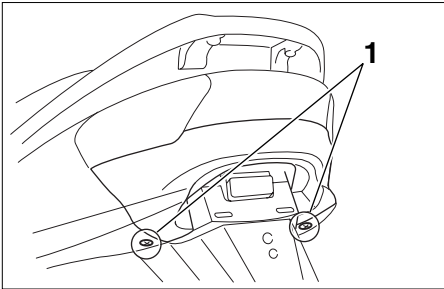

1. Vite (x2)

HAU03617

## Carenatura C

### Per togliere la carenatura

1. Togliere le viti e poi tirare indietro il pannello come illustrato nella figura.

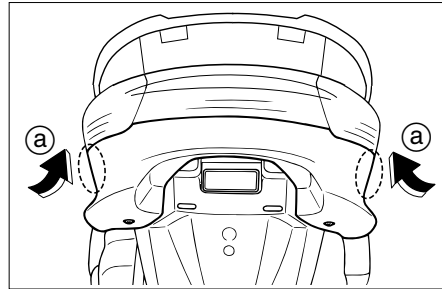

a. Premere.

2. Spingere leggermente in dentro la carenatura e poi tirarla indietro come illustrato nella figura.

HCA00067

**ATTENZIONE:** \_\_\_\_\_

**Stare attenti a non danneggiare le linguette sulla carenatura quando la si toglie o la si installa.**

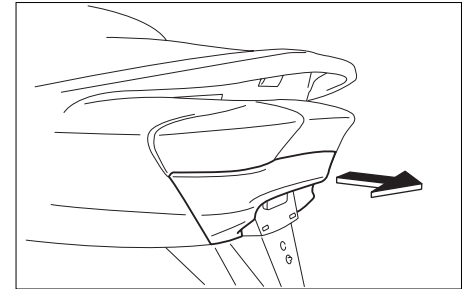

# MANUTENZIONE PERIODICA E PICCOLE RIPARAZIONI

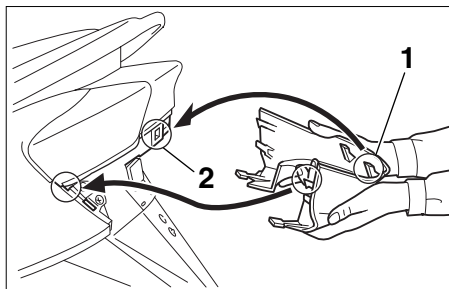

1. Linguette (x4)
2. Fessura (x4)

## Per installare la carenatura

1. Inserire le linguette sulla carenatura nelle sedi come illustrato nella figura e poi spingere dentro la carenatura fino a quando non scatta in posizione.
2. Installare le viti della carenatura.

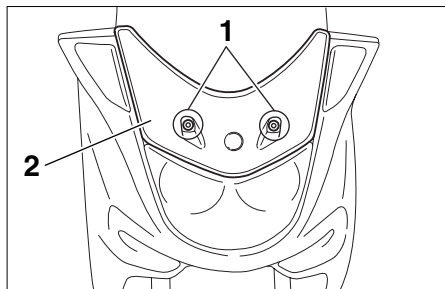

1. Bullone (x2)
2. Pannello A

## **Pannello A**

### Per togliere il pannello

Togliere i bulloni e poi asportare il pannello come illustrato nella figura.

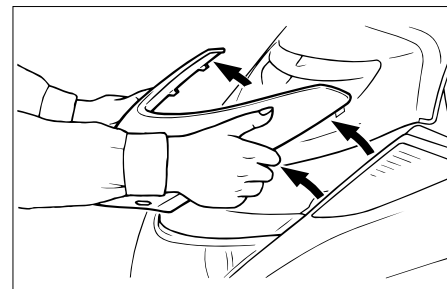

HAU03628

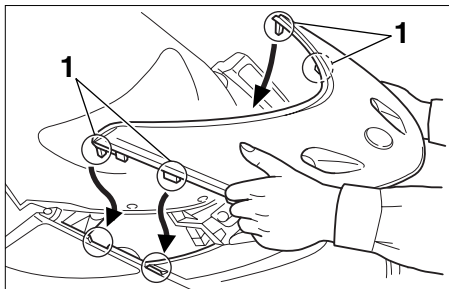

1. Linguette (x4)

## Per installare il pannello

Posizionare il pannello nella sua posizione originaria e poi installare i bulloni.

HAU03620

## Controllo della candela

La candela è un componente importante del motore ed è facile da controllare. Dato che il calore ed i depositi provocano una lenta erosione della candela, bisogna smontarla e controllarla in conformità alla tabella della manutenzione periodica e lubrificazione. Inoltre, lo stato della candela può rivelare le condizioni del motore.

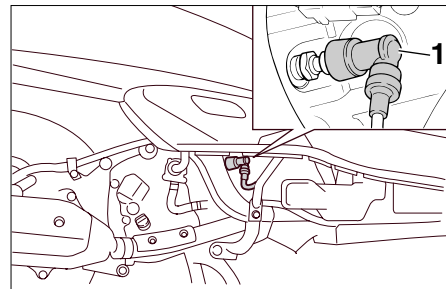

1. Cappuccio candela

## **Per togliere la candela:**

1. Togliere la carenatura B (vedere pagina 6-8 per le procedure di rimozione e di installazione delle carenature).
2. Togliere il cappuccio della candela.

# MANUTENZIONE PERIODICA E PICCOLE RIPARAZIONI

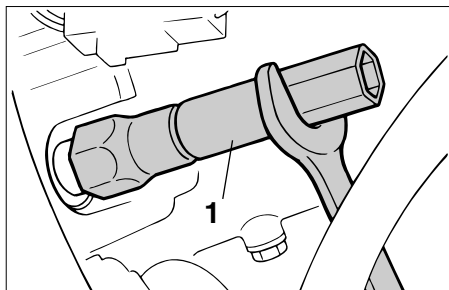

1. Chiave per candele

3. Togliere la candela come illustrato nella figura, utilizzando la chiave per candele contenuta nel kit di attrezzi in dotazione.

## Per controllare la candela:

1. Controllare che l'isolatore di porcellana intorno all'elettrodo centrale della candela sia di colore marroncino chiaro (il colore ideale se il motociclo viene usato normalmente).

## NOTA:

Se il colore della candela è nettamente diverso, il motore potrebbe presentare un'anomalia. Non tentare di diagnosticare problemi di questo genere. Chiedere invece ad un concessionario Yamaha di controllare il motociclo.

2. Verificare che la candela non presenti usura degli elettrodi e eccessivi depositi di carbonio o di altro genere, e sostituirla se necessario.

Candela secondo specifica:  
DR8EA (NGK)

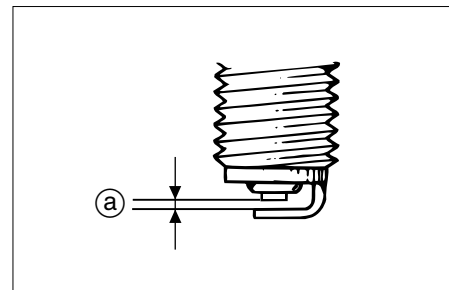

a. Distanza tra gli elettrodi

## Per installare la candela:

1. Misurare la distanza tra gli elettrodi con uno spessimetro e, se necessario, regolarla secondo la specifica.

Distanza tra gli elettrodi:  
0,6–0,7 mm

2. Pulire la superficie della guarnizione della candela e la sua superficie di accoppiamento ed eliminare ogni traccia di sporco dalla filettatura della candela.
3. Installare la candela con l'apposita chiave e poi stringerla con la coppia di serraggio secondo specifica.

# MANUTENZIONE PERIODICA E PICCOLE RIPARAZIONI

Coppia di serraggio:  
Candela:  
17,5 Nm (1,75 m·kgf)

**NOTA:** \_\_\_\_\_  
In mancanza di una chiave dinamometrica per installare la candela, per ottenere una coppia di serraggio approssimativamente corretta, aggiungere un ulteriore quarto-1/2 giro dopo il serraggio a mano. Tuttavia provvedere al più presto possibile al serraggio della candela secondo specifica.

4. Installare il cappuccio della candela.
5. Installare la carenatura.

HAU03119

## Olio motore

Controllare sempre il livello dell'olio motore prima di utilizzare il mezzo. Oltre a questo, si deve cambiare l'olio agli intervalli specificati nella tabella della manutenzione periodica e lubrificazione e quando si accende la spia del cambio olio.

## Per controllare il livello dell'olio motore

1. Posizionare lo scooter sul cavalletto centrale.

**NOTA:** \_\_\_\_\_  
Accertarsi che lo scooter sia diritto durante il controllo del livello dell'olio. Basta una lieve inclinazione laterale per provocare errori nel controllo.

2. Accendere il motore, lasciarlo scaldare per diversi minuti e poi spegnerlo.



# MANUTENZIONE PERIODICA E PICCOLE RIPARAZIONI

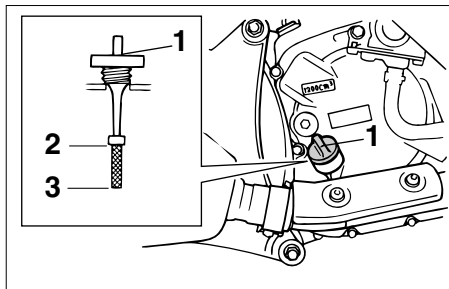

1. Tappo bocchettone di riempimento olio motore
  2. Simbolo livello massimo
  3. Simbolo livello minimo
3. Attendere alcuni minuti per dare tempo all'olio di depositarsi, togliere il tappo del bocchettone, pulire l'astina di livello con un panno, inserirla nel foro di riempimento (senza avvitare) e poi estrarla per controllare il livello dell'olio.

## NOTA:

Il livello dell'olio motore deve trovarsi tra i riferimenti del minimo e del massimo.

4. Se il livello dell'olio motore è inferiore al minimo, rabboccare con il tipo di olio consigliato per raggiungere il livello appropriato.
5. Inserire l'astina nel foro di riempimento e poi stringere il tappo del bocchettone.

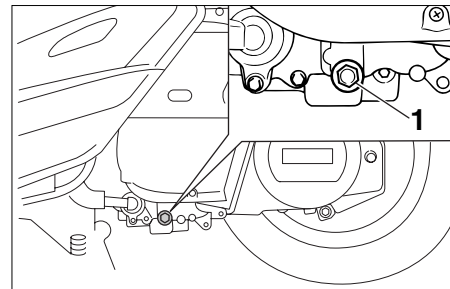

1. Bullone scarico olio motore

## Per cambiare l'olio motore:

1. Accendere il motore, lasciarlo scaldare per diversi minuti e poi spegnerlo.
2. Posizionare un contenitore sotto il motore per raccogliere l'olio esausto.
3. Togliere il tappo del bocchettone ed il tappo filettato di scarico per scaricare l'olio dal carter.

# MANUTENZIONE PERIODICA E PICCOLE RIPARAZIONI

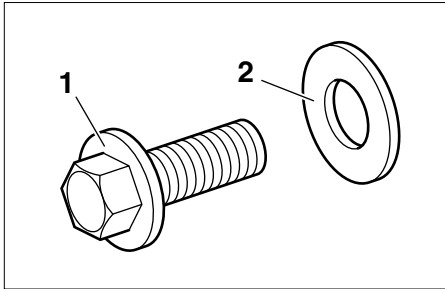

1. Tappo filettato di scarico olio motore
2. Rondella

4. Verificare che la rondella non sia danneggiata e sostituirla, se necessario.
5. Installare la rondella ed il tappo filettato di scarico dell'olio motore, e poi stringerlo con la coppia di serraggio secondo specifica.

Coppia di serraggio:  
Tappo filettato di scarico olio motore:  
20 Nm (2,0 m·kgf)

**NOTA:** \_\_\_\_\_  
Accertarsi che la rondella sia alloggiata correttamente nella sua sede.

6. Aggiungere la quantità secondo specifica dell'olio motore consigliato e poi installare e stringere il tappo del bocchettone.

Olio motore consigliato:  
Vedere pagina 8-1.

Quantità di olio:

Cambio periodico dell'olio:

1,2 L

Quantità totale (motore a secco):

1,4 L

HC000030

## **ATTENZIONE:** \_\_\_\_\_

- **Non miscelare additivi chimici all'olio, né usare oli di gradazione superiore a "CD". Inoltre non usare oli con etichetta "ENERGY CONSERVING II" (CONSERVANTE ENERGIA II) o superiore.**
- **Accertarsi che non penetrino corpi estranei nel carter.**

7. Accendere il motore e lasciarlo girare al minimo per diversi minuti mentre si verifica che non presenti perdite di olio. In caso di perdite di olio, spegnere immediatamente il motore e cercarne le cause.
8. Azzerare la spia di cambio dell'olio in base alla seguente procedura.

# MANUTENZIONE PERIODICA E PICCOLE RIPARAZIONI

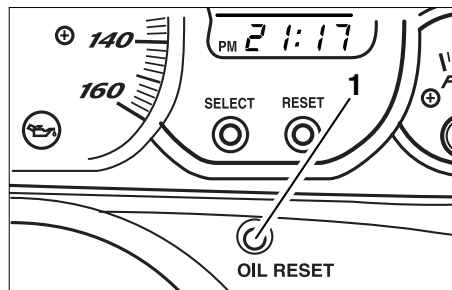

1. Tasto d'azzeramento

## Per azzerare la spia di cambio dell'olio:

1. Girare la chiave in posizione di "ON".

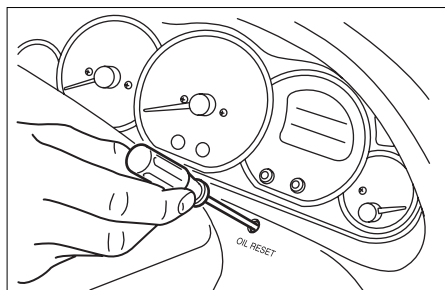

2. Tenere premuto il tasto di azzeramento per due-cinque secondi.
3. Rilasciare il tasto di azzeramento, la spia di cambio dell'olio si spegnerà.

## NOTA:

Se si cambia l'olio motore prima che si sia accesa la spia di cambio olio (per es., prima di raggiungere l'intervallo di cambio olio periodico), dopo il cambio dell'olio bisogna azzerare la spia, se si vuole che indichi al momento giusto il prossimo cambio periodico dell'olio. Per azzerare la spia di cambio dell'olio prima del raggiungimento dell'intervallo di cambio prescritto, seguire la procedura sopra descritta, stando attenti a che la spia si accenda per 1,4 secondi dopo il rilascio del tasto di azzeramento, altrimenti ripetere la procedura.

HAU04228

## Olio della trasmissione finale

Prima di utilizzare il mezzo, controllare sempre che la scatola della trasmissione finale non presenti perdite di olio. Se si riscontrano perdite, fare controllare e riparare lo scooter da un concessionario Yamaha. Oltre a questo, si deve cambiare come segue l'olio della trasmissione finale agli intervalli specificati nella tabella della manutenzione periodica e lubrificazione.

1. Accendere il motore, lasciarlo scaldare guidando lo scooter per diversi minuti e poi spegnerlo.
2. Posizionare lo scooter sul cavalletto centrale.
3. Posizionare un contenitore sotto la scatola della trasmissione finale per raccogliere l'olio esausto.

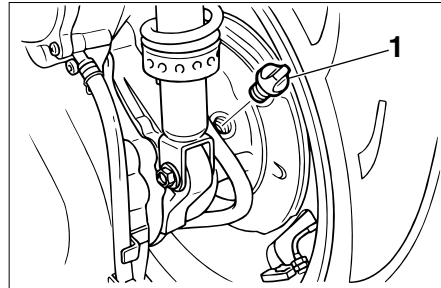

1. Tappo filettato di riempimento dell'olio della coppia conica finale

4. Togliere il tappo filettato di riempimento ed il tappo filettato di scarico per scaricare l'olio dalla scatola della trasmissione finale.
5. Installare il tappo filettato di scarico dell'olio della trasmissione finale e poi stringerlo con la coppia di serraggio secondo specifica.

Coppia di serraggio:

Tappo filettato di scarico olio della trasmissione finale:

22 Nm (2,2 m·kgf)

6. Aggiungere la quantità secondo specifica di olio della trasmissione finale consigliato e poi installare e stringere il tappo filettato di riempimento.

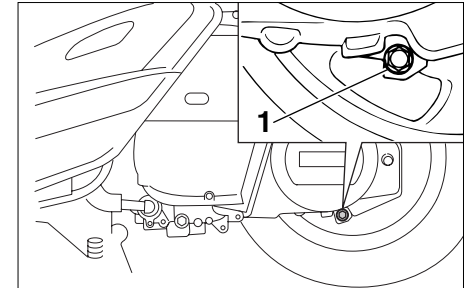

1. Tappo filettato di scarico olio della trasmissione finale

Olio della trasmissione finale consigliato:

Vedere pagina 8-2.

Quantità di olio:

0,25 litri

HWA00062

### **AVVERTENZA**

- **Accertarsi che non penetrino corpi estranei nella scatola della coppia conica finale.**
- **Accertarsi che non arrivi olio sul pneumatico o sulla ruota.**

# MANUTENZIONE PERIODICA E PICCOLE RIPARAZIONI

7. Controllare che la scatola della trasmissione finale non presenti perdite d'olio. In caso di perdite di olio, cercarne le cause.

HAU04591

## Liquido refrigerante

Il serbatoio del refrigerante si trova sotto al coperchio della batteria. (vedere pagina 6-34 per le procedure di rimozione e installazione del coperchio della batteria).

### Per controllare il livello del liquido refrigerante

1. Posizionare lo scooter su una superficie piana e mantenerlo diritto.

#### NOTA: \_\_\_\_\_

- Si deve controllare il livello del liquido refrigerante quando il motore è freddo, in quanto il livello varia a seconda della temperatura del motore.
- Accertarsi che lo scooter sia diritto durante il controllo del livello del liquido refrigerante. Basta una lieve inclinazione laterale per provocare errori nel controllo.

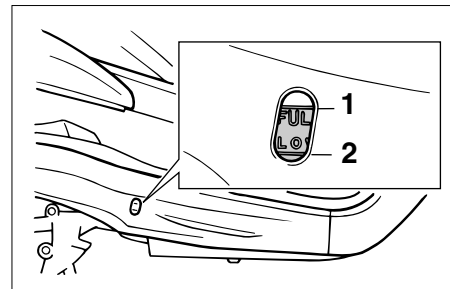

1. Simbolo livello massimo
2. Simbolo livello minimo

2. Controllare il livello del liquido refrigerante nel serbatoio.

#### NOTA: \_\_\_\_\_

Il livello del liquido refrigerante deve trovarsi tra i riferimenti del minimo e del massimo.

# MANUTENZIONE PERIODICA E PICCOLE RIPARAZIONI

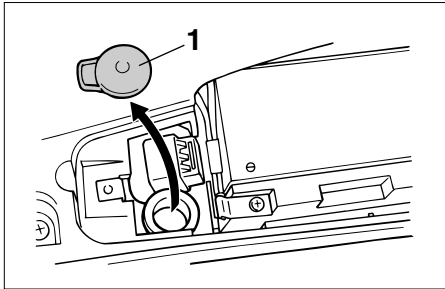

1. Tappo serbatoio liquido refrigerante

3. Se il livello del liquido di raffreddamento è al minimo o al di sotto del minimo, togliere il tappo del serbatoio, aggiungere liquido di raffreddamento fino al livello massimo e poi chiudere il tappo del serbatoio.

Capacità del serbatoio del liquido refrigerante:  
0,4 L

4. Montare il coperchio della batteria.

HC000080

## ATTENZIONE: \_\_\_\_\_

- Se non si dispone di refrigerante, utilizzare al suo posto acqua distillata o acqua del rubinetto non calcarea. Non utilizzare acqua calcarea o salata, in quanto sono dannose per il motore.
- Se si è usata dell'acqua al posto del refrigerante, sostituirla con refrigerante al più presto possibile, altrimenti il motore potrebbe non raffreddarsi a sufficienza e l'impianto di raffreddamento non sarebbe protetto dal gelo e dalla corrosione.
- Se si è aggiunta acqua al refrigerante, far controllare al più presto possibile da un concessionario Yamaha il contenuto di refrigerante, altrimenti l'efficacia del liquido di raffreddamento si riduce.

## NOTA: \_\_\_\_\_

La ventola del radiatore si accende o si spegne automaticamente in funzione della temperatura del refrigerante nel radiatore. Se il motore si surriscalda, vedere pagina 6-44 per ulteriori istruzioni.

# MANUTENZIONE PERIODICA E PICCOLE RIPARAZIONI

HAU03627

## Elementi del filtro dell'aria del motore e del filtro dell'aria del carter della cinghia trapezoidale

Si deve provvedere alla pulizia degli elementi del filtro dell'aria del motore e del filtro dell'aria del carter della cinghia trapezoidale agli intervalli specificati nella tabella della manutenzione periodica e lubrificazione. Pulire più spesso l'elemento di entrambi i filtri dell'aria se si utilizza il mezzo su percorsi molto bagnati o polverosi.

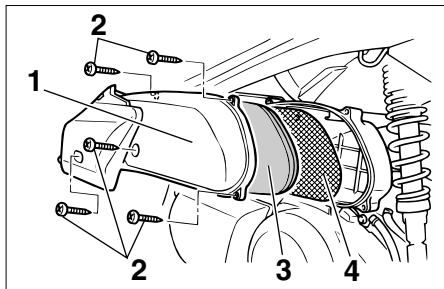

1. Coperchio della scatola del filtro dell'aria
2. Vite (x5)
3. Materiale in spugna
4. Retina antifiama

### Pulizia dell'elemento del filtro dell'aria

1. Posizionare lo scooter sul cavalletto centrale.
2. Togliere il coperchio della scatola del filtro dell'aria togliendo le viti.
3. Estrarre l'elemento spugnoso insieme alla retina, lavarlo con solvente e poi strizzarlo per eliminare il solvente in eccesso.

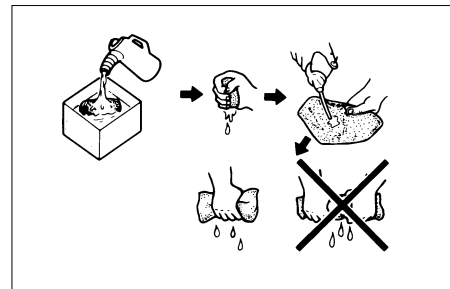

4. Verificare che l'elemento spugnoso non sia danneggiato e sostituirlo, se necessario.
5. Lasciare asciugare l'elemento spugnoso.
6. Applicare l'olio del tipo consigliato sull'intera superficie del materiale spugnoso e poi strizzarlo per eliminare l'olio in eccesso.

HC000092

### ATTENZIONE:

- Accertarsi che ciascun elemento dei filtri sia alloggiato correttamente nella propria scatola.
- Non si deve mai far funzionare il motore senza gli elementi dei filtri dell'aria installati, altrimenti il pistone (i pistoni) e/o il cilindro (i cilindri) potrebbero usurarsi eccessivamente.

# MANUTENZIONE PERIODICA E PICCOLE RIPARAZIONI

## NOTA:

Il materiale spugnoso del filtro aria deve essere bagnato, ma non gocciolante.

Olio consigliato:  
Olio motore

7. Inserire l'elemento spugnoso nella scatola del filtro dell'aria.
8. Installare il coperchio della scatola del filtro dell'aria installando le viti.

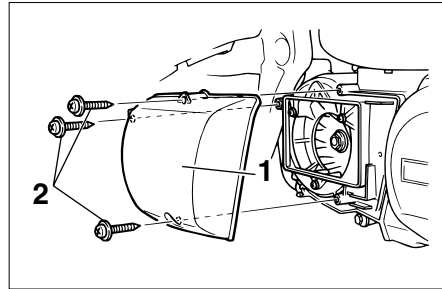

1. Coperchio del filtro dell'aria della scatola della cinghia trapezoidale
2. Vite (x3)

### Pulizia dell'elemento del filtro dell'aria del carter della cinghia trapezoidale

1. Togliere la carenatura A (Vedere pagina 6-7 per le procedure di rimozione e di installazione della carenatura).
2. Togliere il coperchio della scatola del filtro dell'aria togliendo le viti.
3. Togliere il coperchio della scatola del filtro dell'aria del carter della cinghia trapezoidale togliendo le viti.

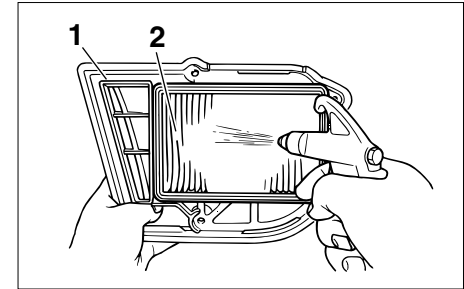

1. Coperchio del filtro dell'aria della scatola della cinghia trapezoidale
2. Filtro dell'aria della scatola della cinghia trapezoidale
4. Estrarre l'elemento del filtro dell'aria e poi eliminare lo sporco con aria compressa, come illustrato nella figura.
5. Verificare che l'elemento filtrante non sia danneggiato e sostituirlo, se necessario.
6. Installare il coperchio della scatola del filtro dell'aria del carter della cinghia trapezoidale installando le viti.
7. Installare il coperchio della scatola del filtro dell'aria installando le viti.
8. Installare la carenatura.



# MANUTENZIONE PERIODICA E PICCOLE RIPARAZIONI

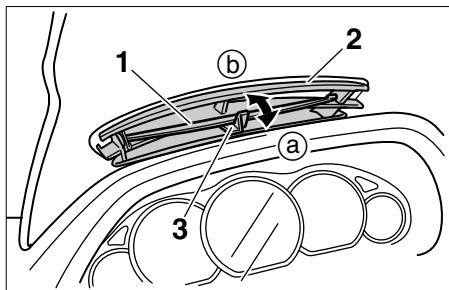

1. Grata
2. Presa d'aria
3. Leva

HAU03094

## Feritoia di ventilazione

L'apertura della feritoia di ventilazione può aiutare a ridurre le turbolenze d'aria.

### Per aprire la feritoia di ventilazione

Spostare la leva in direzione (a).

### Per chiudere la feritoia di ventilazione

Spostare la leva in direzione (b).

HCA00049

## ATTENZIONE:

Ricordarsi di chiudere la feritoia di ventilazione quando si guida nella pioggia e quando si lava lo scooter.

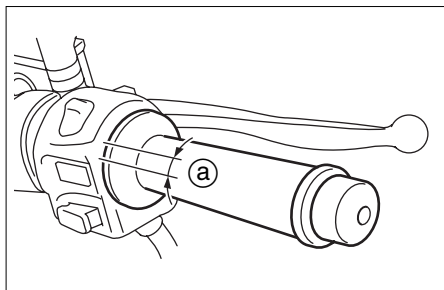

- a. Gioco del cavo dell'acceleratore

HAU00635

## Regolazione del gioco del cavo dell'acceleratore

Il gioco del cavo dell'acceleratore deve essere di 3–5 mm alla manopola dell'acceleratore. Controllare periodicamente il gioco del cavo dell'acceleratore e, se necessario, farlo regolare da un concessionario Yamaha.

HAU00637

## Regolazione del gioco delle valvole

Il gioco delle valvole cambia con l'utilizzo del mezzo, provocando un rapporto scorretto di miscelazione di aria/carburante e/o rumorosità del motore. Per impedire che ciò accada, fare regolare il gioco delle valvole da un concessionario Yamaha agli intervalli specificati nella tabella della manutenzione periodica e lubrificazione.

# MANUTENZIONE PERIODICA E PICCOLE RIPARAZIONI

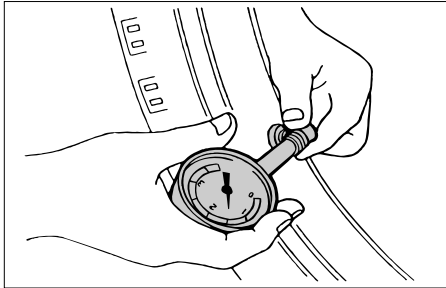

HAU04551

## Pneumatici

Per garantire il massimo delle prestazioni, una lunga durata e l'utilizzo in sicurezza della vostra moto, fare attenzione ai seguenti punti che riguardano i pneumatici prescritti secondo specifica.

### Pressione pneumatici

Controllare sempre e, se necessario, regolare la pressione dei pneumatici prima di utilizzare il mezzo.

HW000082

### **AVVERTENZA**

- **Controllare e regolare la pressione dei pneumatici a freddo (ossia quando la temperatura dei pneumatici è uguale alla temperatura ambiente).**
- **Si deve regolare la pressione dei pneumatici in funzione della velocità di marcia e del peso totale del pilota, del carico e degli accessori approvati per questo modello.**

### Pressione di gonfiaggio dei pneumatici (misurata sui pneumatici freddi)

Carico*	Anteriore	Posteriore
Fino a 90 kg	175 kPa (1,75 kgf/cm <sup>2</sup> , 1,75 bar)	200 kPa (2,00 kgf/cm <sup>2</sup> , 2,00 bar)
90 kg-carico massimo	200 kPa (2,00 kgf/cm <sup>2</sup> , 2,00 bar)	225 kPa (2,25 kgf/cm <sup>2</sup> , 2,25 bar)

Carico massimo*	185 kg
-----------------	--------

\* Peso totale di pilota, passeggero, carico e accessori

# MANUTENZIONE PERIODICA E PICCOLE RIPARAZIONI

## ⚠ AVVERTENZA

HW000077

Dato che il carico ha un impatto enorme sulla manovrabilità, la frenata, le prestazioni e le caratteristiche di sicurezza del vostro mezzo, tenere sempre presenti le seguenti precauzioni.

- **NON SOVRACCARICARE MAI LO SCOOTER!** L'uso di un motociclo sovraccarico può provocare danneggiamenti dei pneumatici, perdite del controllo o infortuni gravi. Verificare che il peso totale del pilota, del carico e degli accessori non superi il carico massimo specificato per il veicolo.
- Non trasportare oggetti fissati male che possono spostarsi durante la marcia.
- Fissare saldamente gli oggetti più pesanti vicino al centro dello scooter e distribuire uniformemente il peso sui due lati del mezzo.

- Regolare la sospensione e la pressione dei pneumatici in funzione del carico.
- Prima di utilizzare il mezzo, controllare sempre la condizione e la pressione dei pneumatici.

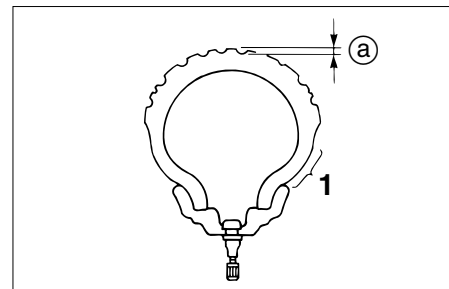

- 1. Fianco del pneumatico
- a. Profondità del battistrada

### Controllo dei pneumatici

Controllare sempre i pneumatici prima di utilizzare il mezzo. Se la profondità al centro del battistrada è scesa al limite secondo specifica, se ci sono chiodi o frammenti di vetro nel pneumatico o se il fianco è fessurato, fare sostituire immediatamente il pneumatico da un concessionario Yamaha.

Spessore minimo del battistrada (ant. e post.)	1,6 mm
--	--------

# MANUTENZIONE PERIODICA E PICCOLE RIPARAZIONI

## NOTA:

I limiti di profondità del battistrada possono differire da nazione a nazione. Rispettare sempre le disposizioni di legge della nazione d'impiego.

## Informazioni sui pneumatici

Questo scooter è equipaggiato con pneumatici senza camera d'aria.

### DAVANTI

Fabbricante	Misura	Tipo
IRC	110/90-12 64L	MB67
MICHELIN	110/90-12 64L	BOPPER

### POSTERIORE

Fabbricante	Misura	Tipo
IRC	130/70-12 62L	MB67
MICHELIN	130/70-12 62L	BOPPER

HAU00683

## ⚠ AVVERTENZA

- **Fare sostituire i pneumatici eccessivamente consumati da un concessionario Yamaha. Oltre ad essere illegale, l'utilizzo dello scooter con pneumatici eccessivamente usurati riduce la stabilità di marcia e può provocare la perdita del controllo del mezzo.**
- **Consigliamo di affidare la sostituzione di tutte le parti in relazione alle ruote ed ai freni, compresi i pneumatici, ad un concessionario Yamaha, che possiede le conoscenze tecniche e l'esperienza necessarie.**

HAU03773

## Ruote in lega

Per garantire il massimo delle prestazioni, una lunga durata e l'utilizzo in sicurezza del vostro mezzo, fare attenzione ai seguenti punti che riguardano le ruote prescritte secondo specifica.

- Prima di utilizzare il mezzo, controllare sempre che il cerchio della ruota non presenti cricche, piegature o deformazioni. Se si riscontrano danneggiamenti, fare sostituire la ruota da un concessionario Yamaha. Non tentare di eseguire riparazioni delle ruote, neppure di lieve entità. In caso di deformazioni o di cricche, la ruota deve venire sostituita.
- In caso di sostituzione del pneumatico o della ruota, occorre eseguire l'equilibratura della ruota. Lo sbilanciamento della ruota può compromettere le prestazioni e la manovrabilità del mezzo e abbreviare la durata dei pneumatici.

# MANUTENZIONE PERIODICA E PICCOLE RIPARAZIONI

- Marciare a velocità moderate dopo il cambio di un pneumatico, per permettere alla superficie del pneumatico di “rodarsi”, in modo da poter sviluppare al meglio le proprie caratteristiche.

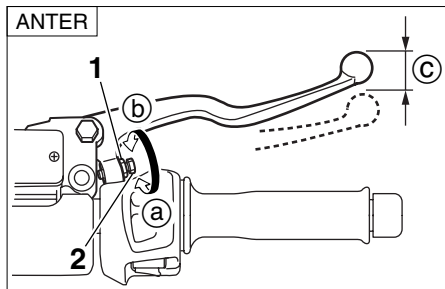

1. Controdado
2. Bullone di registro
- c. Gioco della leva del freno

HAU00703

## Regolazione del gioco delle leve del freno anteriore e posteriore

Il gioco delle leve del freno anteriore e posteriore deve essere di 2–5 mm come illustrato nella figura. Controllare periodicamente il gioco delle leve del freno anteriore e posteriore e regolarlo come segue, se necessario.

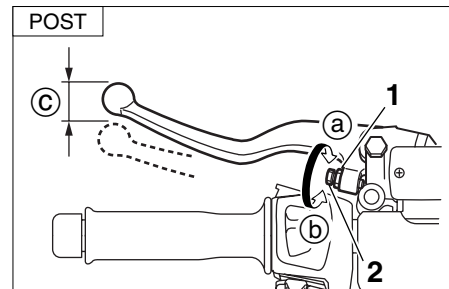

1. Controdado
2. Bullone di registro
- c. Gioco della leva del freno

1. Allentare il controdado sulla leva del freno.
2. Per aumentare il gioco della leva del freno, girare il bullone di registro in direzione Ⓐ. Per ridurre il gioco della leva del freno, girare il bullone di registro in direzione Ⓑ.
3. Stringere il controdado.

HW000101

### **⚠ AVVERTENZA**

Se non si riesce ad ottenere una regolazione corretta come descritto sopra, affidare questa regolazione ad un concessionario Yamaha.

# MANUTENZIONE PERIODICA E PICCOLE RIPARAZIONI

HAU00721

## Controllo delle pastiglie del freno anteriore e del freno posteriore

Si deve verificare il consumo delle pastiglie del freno anteriore e del freno posteriore agli intervalli specificati nella tabella della manutenzione periodica e lubrificazione.

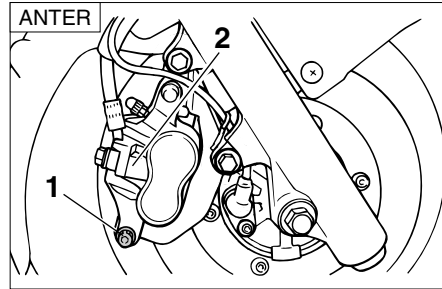

1. Bullone della pinza freno
2. Pinza freno

HAU04583

### Pastiglie del freno anteriore

Ciascuna pastiglia del freno anteriore è provvista di una scanalatura di indicazione usura, che consente di verificare il consumo della pastiglia senza dover disassemblare il freno. Controllare l'usura delle pastiglie come segue:

1. Togliere il bullone della pinza freno e poi inclinare la pinza in avanti per controllare la scanalatura di indicazione d'usura. Se una pastiglia si è consumata al punto che la scanalatura è quasi scomparsa, fare sostituire in gruppo le pastiglie dei freni da un concessionario Yamaha.

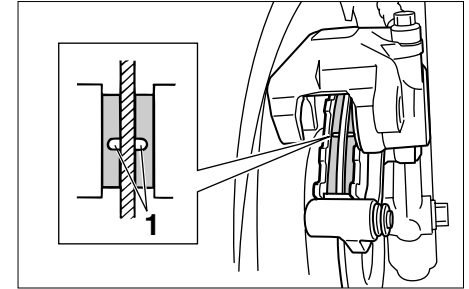

1. Scanalatura di indicazione usura (x2)
2. Installare il bullone della pinza freno e poi serrarlo alla coppia di serraggio secondo specifica.

Coppia di serraggio:

Bullone della pinza freno:  
26,5 Nm (2,65 m·kgf)

# MANUTENZIONE PERIODICA E PICCOLE RIPARAZIONI

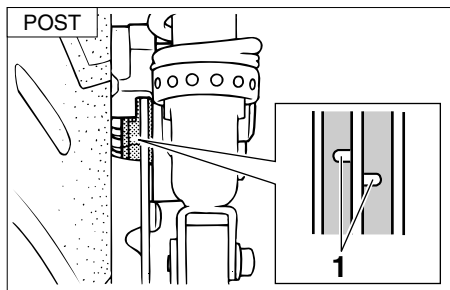

1. Scanalatura di indicazione usura (x2)

HAU003939

## Pastiglie del freno posteriore

Ciascuna pastiglia del freno posteriore è provvista di una scanalatura di indicazione dell'usura che permette di controllare il consumo della pastiglia senza dover disassemblare il freno. Per controllare il consumo della pastiglia, controllare la scanalatura di indicazione usura. Se una pastiglia si è consumata al punto che la scanalatura è quasi scomparsa, fare sostituire in gruppo le pastiglie dei freni da un concessionario Yamaha.

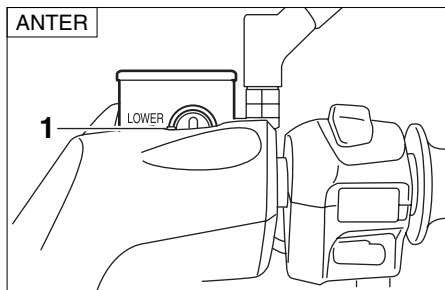

1. Simbolo livello minimo

HAU003294

## Controllo del livello del liquido freni

Una quantità insufficiente di liquido freni può permettere la penetrazione di aria nell'impianto dei freni, compromettendo l'efficienza della frenata.

Prima di utilizzare il mezzo, controllare che il livello del liquido freni sia superiore al riferimento del minimo e rabboccare, se necessario. Un livello basso del liquido freni può indicare che le pastiglie freni sono consumate e/o la presenza di perdite nell'impianto dei freni. Se il livello del liquido dei freni è basso, controllare l'usura delle pastiglie e verificare che non ci siano perdite nell'impianto dei freni.

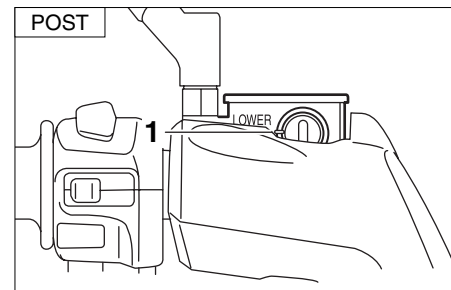

1. Simbolo livello minimo

Rispettare le seguenti precauzioni:

- Quando si controlla il livello del liquido freni, assicurarsi che la parte superiore della pompa freno sia in piano.
- Usare soltanto il liquido freni della qualità consigliata, altrimenti le guarnizioni di gomma possono deteriorarsi, causando delle perdite e la diminuzione dell'efficienza della frenata.

Liquido freni consigliato:  
DOT 4

- Rabboccare con lo stesso tipo di liquido freni. Eventuali miscele possono causare una reazione chimica pericolosa e la diminuzione dell'efficienza della frenata.
- Porre attenzione affinché non entri dell'acqua nel serbatoio della pompa freno durante il rabbocco. L'acqua causa una notevole riduzione del punto di ebollizione del liquido e può provocare l'effetto "vapor lock" (tampone di vapore).
- Il liquido dei freni può corrodere le parti verniciate o di plastica. Pulire sempre immediatamente l'eventuale liquido versato.
- Dato che le pastiglie dei freni si consumano, è normale che il livello del liquido freni diminuisca gradualmente. Tuttavia, se il livello cala improvvisamente, fare accertare la causa da un concessionario Yamaha.

HAU03976

## Sostituzione del liquido freni

Fare cambiare il liquido freni da un concessionario Yamaha agli intervalli specificati nella NOTA che segue la tabella della manutenzione periodica e lubrificazione. Inoltre fare sostituire i paraolio delle pompe freno e delle pinze, come pure i tubi dell'impianto freni agli intervalli elencati qui di seguito, oppure se presentano danneggiamenti o perdite.

- Paraolio: Sostituire ogni due anni.
- Tubi freni: Sostituire ogni quattro anni.

HAU02962

## Controllo e lubrificazione dei cavi

Prima di utilizzare il mezzo, controllare sempre il funzionamento di tutti i cavi di comando e le condizioni dei cavi, e lubrificare le estremità dei cavi, se necessario. Se un cavo è danneggiato o non si muove agevolmente, farlo controllare o sostituire da un concessionario Yamaha.

Lubrificante consigliato:  
Olio motore

HW000112

## **AVVERTENZA**

**I danneggiamenti della guaina esterna possono influire negativamente sul funzionamento del cavo e farebbero arrugginire il cavo interno. Se il cavo è danneggiato, sostituirlo al più presto possibile per prevenire condizioni di mancata sicurezza.**



# MANUTENZIONE PERIODICA E PICCOLE RIPARAZIONI

## Controllo e lubrificazione della manopola e del cavo dell'acceleratore

HAU04034

Prima di utilizzare il mezzo, controllare sempre il funzionamento della manopola dell'acceleratore. Inoltre si deve lubrificare o sostituire il cavo agli intervalli specificati nella tabella della manutenzione periodica e lubrificazione.

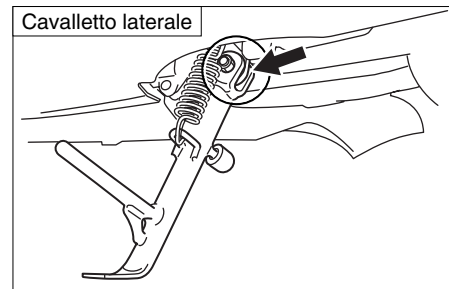
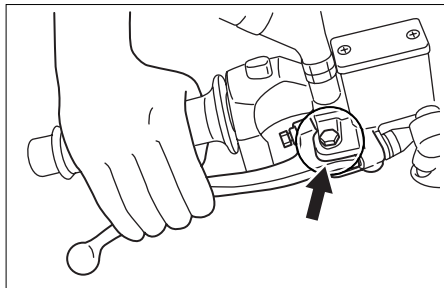

## Lubrificazione delle leve del freno anteriore e posteriore

HAU03118

I punti di rotazione delle leve del freno anteriore e posteriore vanno lubrificati agli intervalli specificati nella tabella della manutenzione periodica e lubrificazione.

Lubrificante consigliato:  
Grasso a base di sapone di litio  
(grasso universale)

## Controllo e lubrificazione del cavalletto centrale e del cavalletto laterale

HAU03371

Prima di utilizzare il mezzo, controllare sempre il funzionamento del cavalletto centrale e del cavalletto laterale, e lubrificare, se necessario, i punti di rotazione e le superfici di contatto metallo/metallo.

### **⚠ AVVERTENZA**

HW000114

**Se il movimento dei cavalletti del centro e/o laterale non avviene in modo dolce, consultate un concessionario Yamaha.**

# MANUTENZIONE PERIODICA E PICCOLE RIPARAZIONI

Cavalletto centrale

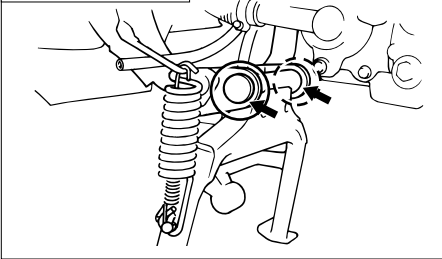

Lubrificante consigliato:  
Grasso a base di sapone di litio  
(grasso universale)

HAU02939

## Controllo della forcella

Si devono controllare le condizioni ed il funzionamento della forcella come segue agli intervalli specificati nella tabella della manutenzione periodica e lubrificazione.

### Per controllare le condizioni

#### **⚠ AVVERTENZA**

HW000115

**Supportare fermamente lo scooter in modo che non ci sia pericolo che si ribalti.**

Controllare che le gambe della forcella non presentino graffi, danneggiamenti o eccessive perdite di olio.

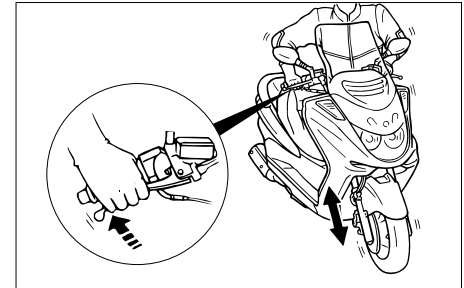

### Per controllare il funzionamento

1. Posizionare lo scooter su una superficie piana e mantenerlo diritto.
2. Azionando il freno anteriore, premere con forza il manubrio diverse volte verso il basso per verificare se la forcella si comprime e si estende regolarmente.

HC000098

#### **ATTENZIONE:**

**Se la forcella è danneggiata o non funziona agevolmente, farla controllare o riparare da un concessionario Yamaha.**

## Controllo dello sterzo

HAU00794

Se usurati o allentati, i cuscinetti dello sterzo possono essere fonte di pericoli. Pertanto si deve controllare il funzionamento dello sterzo come segue agli intervalli specificati nella tabella della manutenzione periodica e lubrificazione.

1. Posizionare un supporto sotto al motore per alzare da terra la ruota anteriore.

HW000115

### **⚠ AVVERTENZA**

**Supportare fermamente lo scooter in modo che non ci sia pericolo che si ribalti.**

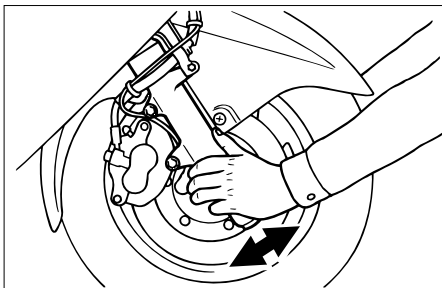

2. Tenere le estremità inferiori delle gambe della forcella e cercare di muoverle in avanti e all'indietro. Se si sente del gioco, fare controllare o riparare lo sterzo da un concessionario Yamaha.

## Controllo dei cuscinetti delle ruote

HAU01144

Si devono controllare i cuscinetti delle ruote anteriore e posteriore agli intervalli specificati nella tabella della manutenzione periodica e lubrificazione. Se c'è del gioco nel mozzo della ruota, o se la ruota non gira agevolmente, fare controllare i cuscinetti delle ruote da un concessionario Yamaha.

HAU04417

## Asportazione del copri-batteria

Si deve togliere il copri-batteria per accedere alla batteria, alla scatola dei fusibili e al coperchio del serbatoio del liquido di raffreddamento.

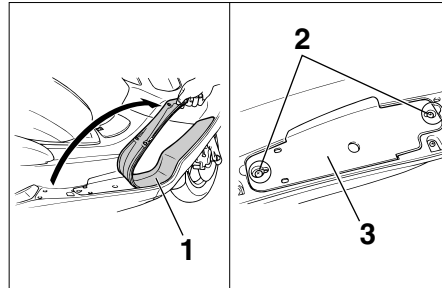

1. Tappetino poggiaiedi destro
2. Vite (x2)
3. Copri - batteria

Per togliere il copri-batteria, tirare verso l'alto il tappetino poggiaiedi destro, come illustrato nella figura, quindi togliere le viti e il copri-batteria.

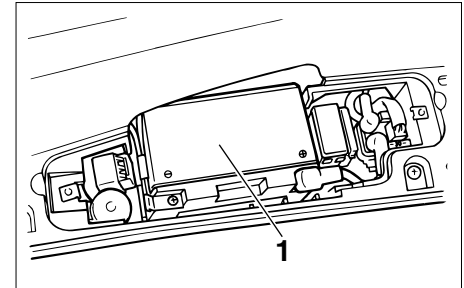

1. Batteria

HAU01271

## Batteria

Questo scooter è equipaggiato con una batteria sigillata (MF), esente da manutenzione. Non occorre controllare il liquido o aggiungere acqua distillata.

## Carica della batteria

Se la batteria sembra scarica, farla caricare al più presto possibile da un concessionario Yamaha. Tenere presente che la batteria tende a scaricarsi più rapidamente se lo scooter è equipaggiato con accessori elettrici optional.

# MANUTENZIONE PERIODICA E PICCOLE RIPARAZIONI

---

## **⚠ AVVERTENZA**

HW000116

- Il liquido della batteria è velenoso e pericoloso, in quanto contiene acido solforico che provoca ustioni gravi. Evitare qualsiasi contatto con la pelle, gli occhi o gli abiti e proteggere sempre gli occhi quando si lavora vicino alle batterie. In caso di contatto, prestare i **PRIMI SOCCORSI** come segue.
  - **CONTATTO ESTERNO:** Sciacquare con molta acqua.
  - **CONTATTO INTERNO:** Bere grandi quantità di acqua o latte e chiamare immediatamente un medico.
  - **OCCHI:** Sciacquare con acqua per 15 minuti e ricorrere immediatamente ad un medico.

- Le batterie producono gas idrogeno esplosivo. Pertanto tenere le scintille, le fiamme, le sigarette ecc. lontane dalla batteria e provvedere ad una ventilazione adeguata quando si carica la batteria in ambienti chiusi.
  - **TENERE QUESTA E TUTTE LE BATTERIE FUORI DALLA PORTATA DEI BAMBINI.**
- 

## **Rimessaggio della batteria**

1. Se non si intende utilizzare lo scooter per oltre un mese, togliere la batteria dal mezzo, caricarla completamente e poi riporla in un ambiente fresco e asciutto.
2. Se la batteria resta inutilizzata per più di due mesi, controllarla almeno una volta al mese e caricarla completamente se è necessario.
3. Caricare completamente la batteria prima dell'installazione.

# MANUTENZIONE PERIODICA E PICCOLE RIPARAZIONI

HC000102

## ATTENZIONE:

- Tenere la batteria sempre carica. Se si ripone una batteria scarica, si possono provocare danni permanenti alla stessa.
- Per caricare una batteria sigillata (MF), occorre un caricabatteria speciale (a tensione costante). L'utilizzo di un caricabatteria convenzionale danneggerebbe la batteria. Se non si ha possibilità di utilizzare un caricabatteria per batterie sigillate (MF), fare caricare la batteria da un concessionario Yamaha.

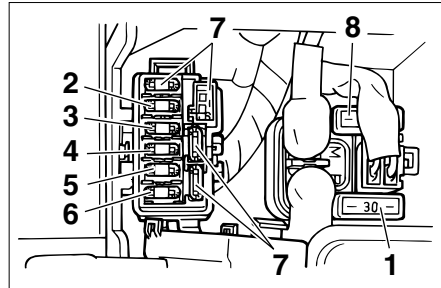

1. Fusibile principale
2. Fusibile ausiliario (orologio)
3. Fusibile della ventola del radiatore
4. Fusibile dell'accensione
5. Fusibile del faro
6. Fusibile dell'impianto di segnalazione
7. Fusibile di ricambio(x4)
8. Fusibile principale di ricambio

HAU04110

## Sostituzione dei fusibili

Le scatole dei fusibili si trovano sotto al coperchio della batteria. (vedere pagina 6-34 per le procedure di rimozione e installazione del coperchio della batteria). Se un fusibile è bruciato, sostituirlo come segue:

1. Girare la chiave su "OFF" e spegnere tutti i circuiti elettrici.

2. Togliere il fusibile bruciato ed installarne uno nuovo dell'ampereaggio specificato.

Fusibili secondo specifica:

Fusibile principale:	30 A
Fusibile ausiliario (orologio):	10 A
Fusibile della ventola del radiatore:	4 A
Fusibile dell'accensione:	7,5 A
Fusibile del faro:	15 A
Fusibile dell'impianto di segnalazione:	15 A

HC000103

## ATTENZIONE:

**Non utilizzare un fusibile di amperaggio superiore a quello consigliato per evitare di provocare danni estesi all'impianto elettrico ed eventualmente un incendio.**

3. Girare la chiave su "ON" ed accendere il circuito elettrico in questione per controllare se l'apparecchiatura elettrica funziona.

4. Se il fusibile si brucia subito nuovamente, fare controllare l'impianto elettrico da un concessionario Yamaha.

HAU04128

## Sostituzione di una lampadina del faro

Questo scooter è equipaggiato con lampadine del faro al quarzo. Se una lampadina del faro è bruciata, sostituirla come segue:

1. Posizionare lo scooter sul cavalletto centrale.
2. Togliere il pannello A (vedere pagina 6-11 per le procedure di rimozione e di installazione dei pannelli).

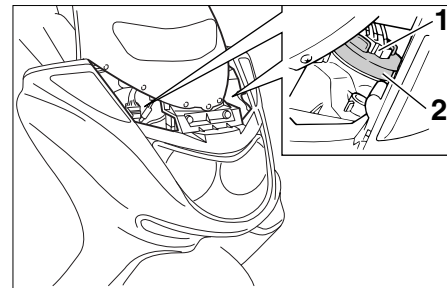

1. Connettore del faro
2. Coprilampada del faro
3. Scollegare il connettore del faro e poi togliere il coprilampada del faro.

# MANUTENZIONE PERIODICA E PICCOLE RIPARAZIONI

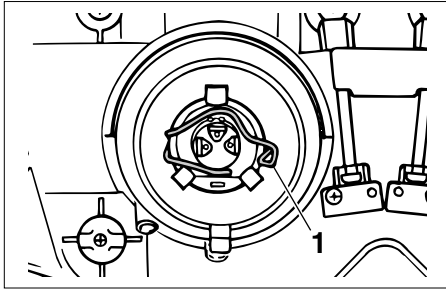

1. Portalampada

4. Sganciare il portalampada e poi togliere la lampadina guasta.

HW000119

## **⚠ AVVERTENZA**

Le lampadine del faro si scaldano molto. Pertanto tenere i prodotti infiammabili lontani dalla lampadina del faro accesa e non toccarla fino a quando non si è raffreddata.

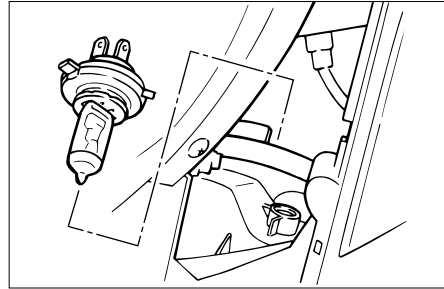

5. Posizionare una lampadina nuova e poi fissarla con il portalampada.

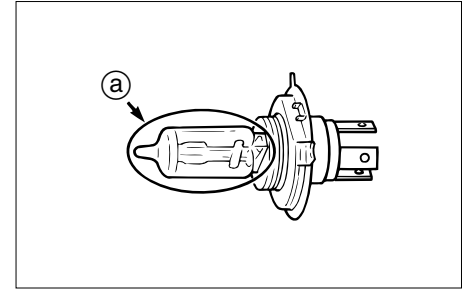

a. Non toccare la parte di vetro della lampadina.

HC000105

## **ATTENZIONE:**

Non toccare la parte di vetro della lampadina del faro, per non sporcarla di olio, altrimenti si influirebbe negativamente sulla trasparenza del vetro, sulla luminosità e sulla durata della lampadina. Eliminare completamente ogni traccia di sporco e le impronte delle dita dalla lampadina utilizzando un panno bagnato di alcool o diluente.

6. Installare il coprilampada e poi collegare il connettore.



# MANUTENZIONE PERIODICA E PICCOLE RIPARAZIONI

7. Installare il pannello.
8. Se necessario, fare regolare il faro da un concessionario Yamaha.

HAU03111

## Sostituzione di una lampadina degli indicatori di direzione anteriori

1. Posizionare lo scooter sul cavalletto centrale.
2. Togliere il pannello A (vedere pagina 6-11 per le procedure di rimozione e di installazione dei pannelli).

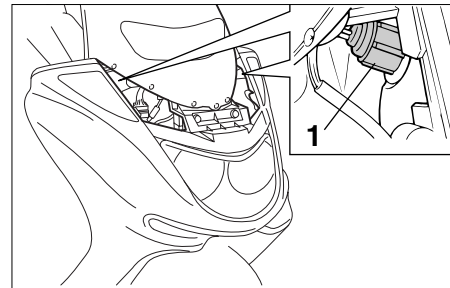

### 1. Portalampada

3. Togliere il portalampada (insieme alla lampadina dell'indicatore di direzione) girandolo in senso antiorario.
4. Togliere la lampadina guasta premendola e girandola in senso antiorario.
5. Inserire una lampadina nuova nel portalampada, premerla e poi girarla in senso orario fino a quando si blocca.
6. Installare il portalampada (insieme alla lampadina) girandolo in senso orario.
7. Installare il pannello.

HAU03618

## Sostituzione di una lampadina degli indicatori di direzione posteriori

1. Posizionare lo scooter sul cavalletto centrale.
2. Togliere la carenatura C (vedere pagina 6-10 per le procedure di rimozione e di installazione delle carenature).

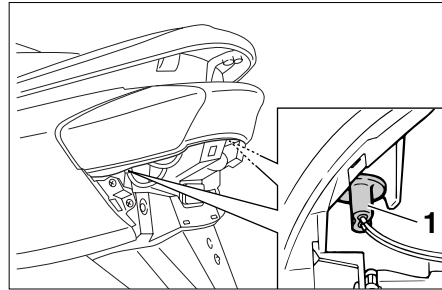

1. Portalampada
3. Togliere il portalampada (insieme alla lampadina) girandolo in senso antiorario.
4. Togliere la lampadina guasta estraendola.
5. Inserire una lampadina nuova nel portalampada.
6. Installare il portalampada (insieme alla lampadina) girandolo in senso orario.
7. Installare la carenatura.

HAU03619

## Sostituzione di una lampadina del fanalino posteriore/dello stop

1. Posizionare lo scooter sul cavalletto centrale.
2. Togliere la carenatura C (vedere pagina 6-10 per le procedure di rimozione e di installazione delle carenature).

# MANUTENZIONE PERIODICA E PICCOLE RIPARAZIONI

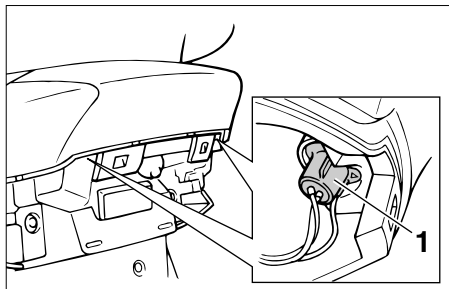

1. Portalampada

3. Togliere il portalampada (insieme alla lampadina) girandolo in senso antiorario.
4. Togliere la lampadina guasta premendola e girandola in senso antiorario.
5. Inserire una lampadina nuova nel portalampada, premerla e poi girarla in senso orario fino a quando si blocca.
6. Installare il portalampada (insieme alla lampadina) girandolo in senso orario.
7. Installare la carenatura.

HAU03621

## Sostituzione della lampadina della luce targa

1. Posizionare lo scooter sul cavalletto centrale.
2. Togliere la carenatura C (vedere pagina 6-10 per le procedure di rimozione e di installazione delle carenature).

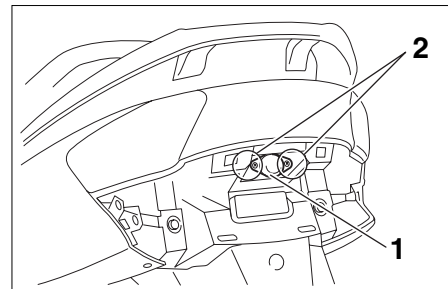

1. Copriampada della luce targa
2. Vite (x2)

3. Togliere il coprilampada della luce targa togliendo le viti.

HAU03087

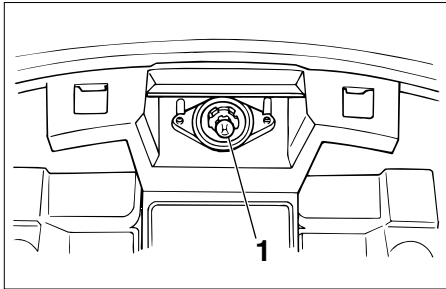

1. Lampadina
4. Togliere la lampadina guasta estraendola.
5. Inserire una lampadina nuova nel portalampada.
6. Installare il coprilampada installando le viti.

HC000108

## **ATTENZIONE:**

**Non stringere eccessivamente le viti, altrimenti il coprilampada potrebbe rompersi.**

7. Installare la carenatura.

## **Ricerca ed eliminazione guasti**

Sebbene lo scooter Yamaha subiscano un rigoroso controllo prima della spedizione dalla fabbrica, si possono verificare dei guasti durante il funzionamento. Eventuali problemi nell'impianto di alimentazione del carburante, di compressione o di accensione, per esempio, possono provocare difficoltà all'avviamento o perdite di potenza.

Le tabelle di ricerca ed eliminazione guasti che seguono rappresentano una guida rapida e facile per controllare questi impianti vitali.

Tuttavia, se il mezzo dovesse richiedere riparazioni, consigliamo di portarlo da un concessionario Yamaha, i cui tecnici esperti sono in possesso degli attrezzi, dell'esperienza e delle nozioni necessari per l'esecuzione di una corretta manutenzione del mezzo.

Usare soltanto ricambi originali Yamaha. Le imitazioni possono essere simili ai ricambi originali Yamaha, ma spesso sono di qualità inferiore, hanno durata minore e possono provocare riparazioni costose.

# MANUTENZIONE PERIODICA E PICCOLE RIPARAZIONI

HAU01581

## Tablelle di ricerca ed eliminazione guasti

### Problemi all'avviamento o prestazioni scarse del motore

HW000125

#### **⚠ AVVERTENZA**

**Tenere lontane le fiamme libere e non fumare mentre si controlla o si lavora sull'impianto del carburante.**

#### 1. Carburante

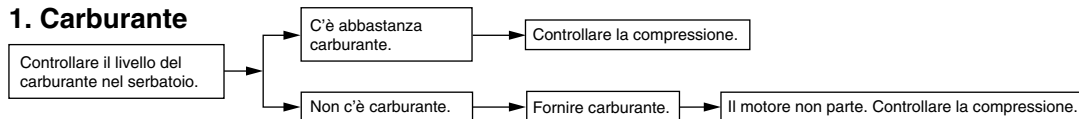

#### 2. Compressione

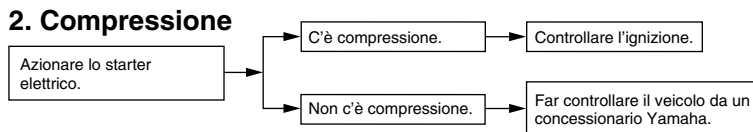

#### 3. Ignizione

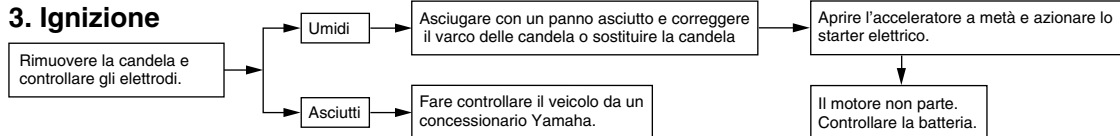

#### 4. Batteria

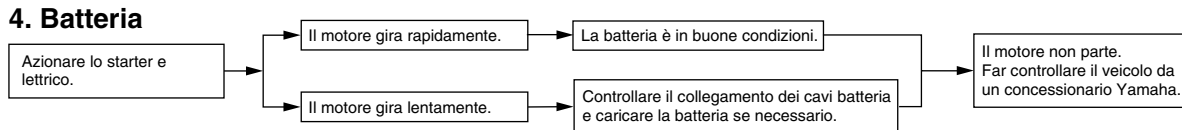

# MANUTENZIONE PERIODICA E PICCOLE RIPARAZIONI

## Surriscaldamento del motore

HW000070

### ⚠ AVVERTENZA

- Non togliere il tappo del radiatore quando il motore e il radiatore sono caldi. Liquido bollente e vapore possono fuoriuscire sotto pressione e provocare infortuni gravi. Ricordarsi di aspettare fino a quando il motore si è raffreddato.
- Dopo aver tolto il bullone di fermo del tappo del radiatore, mettere un panno spesso, come un asciugamano, sul tappo del radiatore, e poi girarlo lentamente in senso antiorario fino al fermo, per permettere alla pressione residua di fuoriuscire. Quando cessa il fischio, premere il tappo mentre lo si gira in senso antiorario, e poi toglierlo.

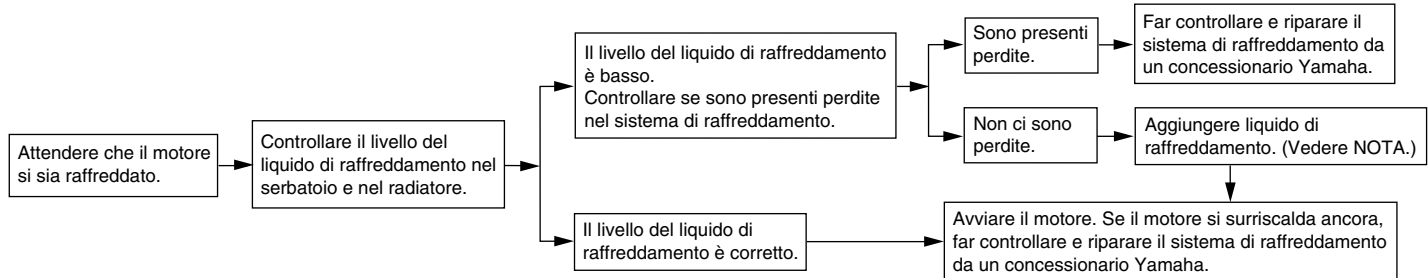

### NOTA:

Se non si dispone di liquido di raffreddamento, in sua vece si può usare provvisoriamente dell'acqua del rubinetto, a patto che la si sostituisca al più presto possibile con il liquido di raffreddamento consigliato.



# PULIZIA E RIMESSAGGIO DELLO SCOOTER

---

Pulizia .....	7-1
Rimezzaggio .....	7-4



# PULIZIA E RIMESSAGGIO DELLO SCOOTER

## Pulizia

Pur servendo a rivelare gli aspetti attrattivi della tecnologia, la struttura aperta dello scooter lo rende più vulnerabile. La ruggine e la corrosione possono svilupparsi malgrado l'impiego di componenti di alta qualità. Un tubo dello scarico arrugginito potrebbe non dare nell'occhio su un'auto, ma comprometterebbe irrimediabilmente l'estetica di uno scooter. Una pulizia frequente e appropriata, non soltanto soddisfa le condizioni di garanzia, bensì mantiene l'estetica dello scooter, ne allunga la durata e ne ottimizza le prestazioni.

### Prima di pulire il motociclo

1. Coprire l'apertura della marmitta con un sacchetto di plastica dopo che il motore si è raffreddato.
2. Accertarsi che tutti i tappi ed i coperchi, tutti gli accoppiatori ed i connettori elettrici, compreso il cappuccio della candela, siano ben serrati.
3. Eliminare i depositi ostinati di sporco, come l'olio bruciato sul carter, con uno sgrassante ed una spazzola, ma non applicare mai prodotti del genere sui paraolio, sulle guarnizioni e sui perni delle ruote. Sciacquare sempre con acqua lo sporco ed il prodotto sgrassante.

### Pulizia

HCA00011

#### ATTENZIONE:

- **Evitare di usare detergenti per ruote molto acidi, specialmente sulle ruote a raggi. Se si utilizzano prodotti del genere sullo sporco particolarmente ostinato, non lasciare il detergente sulla superficie interessata più a lungo di quanto indicato sulle istruzioni per l'uso. Inoltre sciacquare a fondo la superficie con acqua, asciugarla immediatamente e poi applicare uno spray protettivo anticorrosione.**
- **Metodi di lavaggio errati possono danneggiare i parabrezza, le carenature, i pannelli e altre parti in plastica. Per pulire la plastica, usare soltanto un panno o una spugna soffici, puliti, con detergente neutro ed acqua.**

# PULIZIA E RIMESSAGGIO DELLO SCOOTER

---

- Non utilizzare prodotti chimici forti sulle parti in plastica. Accertarsi di non utilizzare panni o spugne che siano stati a contatto di prodotti di pulizia forti o abrasivi, solvente o diluente, carburante (benzina), prodotti per eliminare o inibire la ruggine, liquido freni, antigelo o liquido della batteria.
  - Non utilizzare macchine di lavaggio con getti di acqua ad alta pressione o di vapore, in quanto possono provocare infiltrazioni di acqua e deterioramenti nelle seguenti zone: tenute (di cuscinetti delle ruote e del forcellone, forcella e freni), componenti elettrici (accoppiatori, connettori, strumenti, interruttori e luci), tubi di sfiato e sfiati.
  - Per gli scooter muniti di parabrezza: Non usare detergenti forti o spugne dure che provocherebbero opacità o graffi. Alcuni prodotti detergenti per la plastica possono lasciare graffi sul parabrezza. Provare il prodotto su una piccola parte nascosta del parabrezza per accertarsi che non lasci segni. Se il parabrezza è graffiato, usare un preparato lucidante di qualità per plastica dopo il lavaggio.
- 

## Dopo l'utilizzo normale

Togliere lo sporco con acqua calda, un detergente neutro ed una spugna soffice e pulita, e poi sciacquare a fondo con acqua pulita. Utilizzare uno spazzolino da denti o uno scovolino per bottiglie per le zone di difficile accesso. Lo sporco ostinato e gli insetti si eliminano più facilmente coprendo la superficie interessata con un panno bagnato per qualche minuto prima della pulizia.

Dopo la guida nella pioggia, vicino al mare e su strade su cui è stato sparso del sale

Dato che il sale marino o quello sparso sulle strade in inverno è estremamente corrosivo in combinazione con l'acqua, ogni volta che si è utilizzato il mezzo nella pioggia, vicino al mare e su strade su cui è stato sparso del sale procedere come segue:

**NOTA:** \_\_\_\_\_

Il sale sparso sulle strade in inverno può restare fino alla primavera.

---

1. Lavare lo scooter con acqua fredda e con un detergente neutro, dopo che il motore si è raffreddato.

HCA00012

**ATTENZIONE:** \_\_\_\_\_

**Non usare acqua calda, in quanto aumenta l'azione corrosiva del sale.**

---

2. Applicare uno spray anticorrosione su tutte le superfici di metallo, comprese quelle cromate e nichelate, per prevenire la corrosione.

# PULIZIA E RIMESSAGGIO DELLO SCOOTER

---

## Dopo la pulizia

1. Asciugare lo scooter con una pelle di camoscio o un panno di tessuto assorbente.
2. Lucidare con un prodotto specifico le superfici cromate, di alluminio o di acciaio inox, compreso l'impianto di scarico (con la lucidatura si possono eliminare persino gli scolorimenti provocati dal calore sugli impianti di scarico di acciaio inox.)
3. Per prevenire la corrosione, consigliamo di applicare uno spray protettivo su tutte le superfici metalliche, comprese quelle cromate e nichelate.
4. Utilizzare olio spray come detergente universale per eliminare qualsiasi traccia di sporco residuo.
5. Ritoccare i danneggiamenti di lieve entità della vernice provocati dai sassi, ecc.

6. Applicare della cera su tutte le superfici verniciate.
7. Lasciare asciugare completamente lo scooter prima di rimessarlo o di coprirlo.

HWA00002

## **⚠ AVVERTENZA**

- **Accertarsi che non ci sia olio o cera sui freni o sui pneumatici. Se necessario, pulire i dischi e le guarnizioni dei freni con un detergente per dischi freno o con acetone e lavare i pneumatici con acqua calda ed un detergente neutro.**
- **Prima di utilizzare lo scooter, provare la sua capacità di frenata ed il comportamento in curva.**

HCA00013

## **ATTENZIONE:**

- **Applicare con parsimonia olio e cera e accertarsi di togliere con un panno il prodotto in eccesso.**
- **Non applicare mai olio o cera sulle parti di gomma e di plastica, bensì trattarle con prodotti specifici.**
- **Evitare di usare prodotti lucidanti abrasivi, in quanto asportano la vernice.**

## **NOTA:**

Rivolgersi ad un concessionario Yamaha per consigli sui prodotti da usare.

## Rimessaggio

### A breve termine

Per il rimessaggio, usare sempre un locale fresco e asciutto e, se necessario, proteggere lo scooter dalla polvere con una copertura che lasci traspirare l'aria.

HCA00015

### ATTENZIONE:

- **Se si rimessa lo scooter in un ambiente scarsamente ventilato, o lo si copre con una tela cerata quando è ancora bagnato, si permette all'acqua ed all'umidità di penetrare e di provocare la formazione di ruggine.**
- **Per prevenire la corrosione, evitare scantinati umidi, ricoveri di animali (in considerazione della presenza di ammoniaca) e gli ambienti in cui sono immagazzinati prodotti chimici forti.**

### A lungo termine

Prima di rimessare lo scooter per diversi mesi:

1. Seguire tutte le istruzioni nella sezione "Pulizia" del presente capitolo.
2. Scaricare la vaschetta del carburatore allentando il tappo filettato di scarico; in questo modo si previene la formazione di depositi di carburante. Versare il carburante scaricato nel serbatoio del carburante.
3. Riempire il serbatoio del carburante ed aggiungere uno stabilizzatore del carburante (se disponibile) per prevenire l'arrugginimento del serbatoio ed il deterioramento del carburante.
4. Eseguire le fasi riportate di seguito per proteggere il cilindro, i segmenti, ecc. dalla corrosione.

- a. Togliere il cappuccio della candela e la candela.
- b. Versare un cucchiaino da tè di olio motore nel foro della candela.
- c. Installare il cappuccio sulla candela e poi mettere la candela sulla testa del cilindro in modo che gli elettrodi siano a massa (questo limiterà la formazione di scintille durante la prossima fase).
- d. Fare girare diverse volte il motore con lo starter (in questo modo le pareti del cilindro si ricopriranno di olio).
- e. Togliere il cappuccio dalla candela e poi installare la candela ed il cappuccio della candela.

HWA00003

### AVVERTENZA

**Per prevenire danneggiamenti o infortuni provocati dalle scintille, accertarsi di aver messo a massa gli elettrodi della candela mentre si fa girare il motore.**

# PULIZIA E RIMESSAGGIO DELLO SCOOTER

---

5. Lubrificare tutti i cavi di comando ed i punti di rotazione di tutte le leve e dei pedali, come pure il cavalletto laterale / il cavalletto centrale.
6. Controllare e, se necessario, ripristinare la pressione dei pneumatici e poi sollevare lo scooter in modo che entrambe le ruote non tocchino terra. In alternativa, far girare di poco le ruote tutti i mesi in modo da prevenire il danneggiamento locale dei pneumatici.
7. Coprire l'apertura della marmitta con un sacchetto di plastica per prevenire la penetrazione dell'umidità.
8. Togliere la batteria e caricarla completamente. Riporla in un locale fresco ed asciutto e caricarla una volta al mese. Non riporre la batteria in un locale eccessivamente freddo o caldo (meno di 0 °C o più di 30 °C). Per ulteriori informazioni sul rimessaggio della batteria, vedere pagina 6-35.

**NOTA:** \_\_\_\_\_

Eeguire tutte le riparazioni eventualmente necessarie prima di rimessare lo scooter.

\_\_\_\_\_

Caratteristiche tecniche .....8-1

# CARATTERISTICHE TECNICHE

## Caratteristiche tecniche

<b>Modello</b>	<b>YP250</b>
<b>Dimensioni</b>	
Lunghezza totale	2.145 mm
Larghezza totale	770 mm
Altezza totale	1.350 mm
Altezza alla sella	730 mm
Interasse	1.535 mm
Altezza dal suolo	120 mm
Raggio minimo di sterzata	2.700 mm
<b>Peso netto (Con olio e serbatoio carburante pieno)</b>	<b>170 kg</b>
<b>Motore</b>	
Tipo di motore	A 4 tempi raffreddato a liquido, SOHC
Disposizione dei cilindri	A un cilindro inclinato in avanti
Cilindrata	249 cm <sup>3</sup>
Alesaggio × corsa	69,0 × 66,8 mm
Rapporto di compressione	10:1
Sistema di avviamento	Starter elettrico
Sistema di lubrificazione	A carter umido

## Olio motore

Tipo

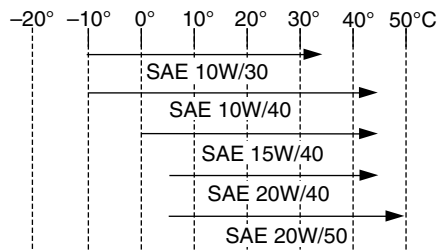

Classificazione olio motore consigliata

Tipo API Service SE, SG o superiore

### ATTENZIONE:

**Assicurarsi di usare olio motore che non contiene modificatori antifrizione. Gli oli motore per automobili (spesso definiti “ENERGY CONSERVING II”) contengono additivi antifrizione che causano scivolamenti della frizione e/o frizione dello starter, risultando in una minore durata dei componenti e prestazioni motore inferiori.**

Capacità

Cambio olio periodico	1,2 L
Quantità totale (motore a secco)	1,4 L

# CARATTERISTICHE TECNICHE

## Olio di trasmissione

Tipo	Olio motore SAE 10W30 tipo SE
Capacità della scatola di trasmissione	0,25 L

## Capacità del sistema di raffreddament (quantità totale)

1,4L

## Filtro dell'aria

Elemento tipo umido

## Carburante

Tipo	SOLTANTO BENZINA NORMALE SENZA PIOMBO
Capacità del serbatoio	12 L

## Carburatore

Fabbricante	TEIKEI
Tipo × Quantità	Y28V-1E × 1

## Candela

Fabbricante/Tipo	NGK/DR8EA
Distanza	0,6–0,7 mm

## Tipo di frizione

Secca, automatica centrifuga

## Trasmissione

Sistema di riduzione primaria	Ingranaggio elicoidale
Rapporto di riduzione primaria	40/15 (2,666)
Sistema di riduzione secondaria	Ingranaggio elicoidale
Rapporto di riduzione secondaria	38/15 (2,533)

Tipo di trasmissione

Automatica, cinghia trapezoidale

Selettore cambio

Frizione centrifuga automatica

## Parte ciclistica

Tipo di telaio

Monotrave inferiore tubolare

Angolo di incidenza

28°

Avancorsa

103 mm

## Pneumatici

Anteriore	Tipo	Senza camera d'aria
	Dimensioni	110/90-12 64L
Posteriore	Fabbricante/ modello	IRC/MB67 MICHELIN/BOPPER
	Tipo	Senza camera d'aria
	Dimensioni	130/70-12 62L
	Fabbricante/ modello	IRC/MB67 MICHELIN/BOPPER

Carico massimo\*

185 kg

Pressione dell'aria (pneumatico freddo)

Fino a 90 kg\*

Anteriore

175 kPa (1,75 kgf/cm<sup>2</sup>, 1,75 bar)

Posteriore

200 kPa (2,00 kgf/cm<sup>2</sup>, 2,00 bar)



# CARATTERISTICHE TECNICHE

90 kg–Carico massimo\*

Anteriore 200 kPa (2,00 kgf/cm<sup>2</sup>, 2,00 bar)

Posteriore 225 kPa (2,25 kgf/cm<sup>2</sup>, 2,25 bar)

\*Peso totale di pilota, passeggero, carico e accessori.

## Route

Anteriore

Tipo Ruota monoblocco

Misura 12 × MT2,75

Posteriore

Tipo Ruota monoblocco

Misura 12 × MT3,50

## Freni

Anteriore

Tipo Freno a disco singolo

Funzionamento Azionamento con la mano destra

Fluido DOT 4

Posteriore

Tipo Freno a disco singolo

Funzionamento Azionamento con la mano sinistra

Fluido DOT 4

## Sospensione

Davanti Forcella telescopica

Posteriore Oscillazione unità

## Ammortizzatori

Anteriore Ammortizzatore ad olio/molla a spirale piana

Posteriore Ammortizzatore ad olio/molla a spirale piana

## Corsa della ruota

Anteriore 100 mm

Posteriore 90 mm

## Parte elettrica

Sistema di accensione T.C.I. (digital)

Sistema di generatore

Tipo A.C. magneta

Uscita standard 14 V, 19,5A @ 5.000 rpm

Batteria:

Tipo GT7B-4

Potenza, capacità 12V 6,5 AH

## Tipo di faro

Alogena

## Potenza della lampadina × quantità

Faro	12 V, 60/55W × 1 12 V, 55W × 1
Luce di stop/posizione posteriore	12 V, 5/21W × 2
Freccia anteriore	12 V, 21W × 2
Freccia posteriore	12 V, 18W × 2
Luce ausiliaria	12 V, 5W × 1
Luce targa	12 V, 5W × 1
Segnalatore	12 V, 1,7W × 4
Spia abbagliante	12 V, 1,7W × 1
Spie degli indicatori di direzione	12 V, 3,4W × 2
Spia cambio dell'olio	12 V, 1,7W × 1

## Fusibili

Fusibile principale	30A
Fusibile del faro	15A
Fusibile dell'impianto di segnalazione	15A
Fusibile dell'accensione	7,5A
Fusibile della ventola del radiatore	4A
Fusibile ausiliario (orologio)	10A



Numeri di identificazione .....	9-1
Numero di identificazione della chiave .....	9-1
Numero di identificazione del veicolo .....	9-1
Etichetta del modello .....	9-2

# INFORMAZIONI PER I CONSUMATORI

HAU02944

## Numeri di identificazione

Riportare il numero di identificazione della chiave, il numero di identificazione del veicolo e le informazioni dell'etichetta del modello qui sotto negli appositi spazi per assistenza nell'ordinazione di ricambi dai concessionari Yamaha, o come riferimento in caso di furto del veicolo.

### 1. NUMERO DI IDENTIFICAZIONE DELLA CHIAVE:

### 2. NUMERO DI IDENTIFICAZIONE DEL VEICOLO:

### 3. INFORMAZIONI DELL'ETICHETTA DEL MODELLO:

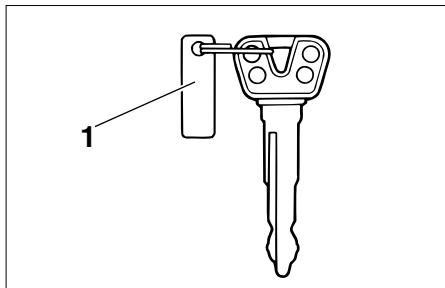

1. Numero di identificazione della chiave

HAU01041

## Numero di identificazione della chiave

Il numero di identificazione della chiave è impresso sulla targhetta della chiave.

Riportare questo numero nell'apposito spazio ed usarlo come riferimento per ordinare una chiave nuova.

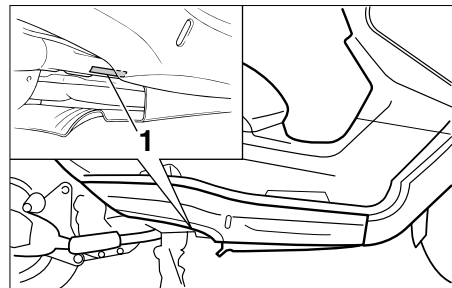

1. Numero di identificazione del veicolo

HAU01044

## Numero di identificazione del veicolo

Il numero di identificazione del veicolo è impresso sul telaio.

### NOTA: \_\_\_\_\_

Il numero di identificazione del veicolo serve ad identificare lo scooter e può venire utilizzato per immatricolarlo presso le autorità competenti.

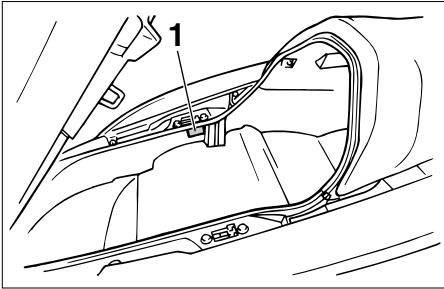

1. Etichetta del modello

HAU03097

## Etichetta del modello

L'etichetta del modello è applicata all'interno dello scomparto portaoggetti posteriore (vedere pagina 3-18 per le procedure di apertura e chiusura dello scomparto portaoggetti posteriore). Riportare le informazioni di questa etichetta nell'apposito spazio. Queste informazioni sono necessarie per ordinare i ricambi presso i concessionari Yamaha.

# INDEX

## A

Accelerazione e decelerazione .....	5-3
Allarme antifurto .....	3-9
Avvio del mezzo .....	5-2

## B

Batteria .....	6-34
Bloccetto di accensione/ bloccasterzo .....	3-1

## C

Candela, controllo .....	6-12
Caratteristiche tecniche .....	8-1
Carburante .....	3-14
Carburante, consigli per ridurne il consumo .....	5-4
Carenature e pannello, rimozione e installazione .....	6-6
Cavalletto centrale e cavalletto laterale, controllo e lubrificazione .....	6-31
Cavalletto laterale .....	3-20
Cavi, controllo e lubrificazione .....	6-30
Consigli per una guida sicura .....	1-2
Contagiri .....	3-3
Convertitore catalitico .....	3-15
Copri-batteria, asportazione .....	6-34
Cuscinetti delle ruote, controllo .....	6-33

## D

Display, multifunzione .....	3-5
------------------------------	-----

## E

Elementi del filtro dell'aria del motore e del filtro dell'aria del carter della cinghia trapezoidale, pulizia .....	6-21
Elenco dei controlli prima dell'utilizzo .....	4-1
Etichetta del modello .....	9-2

## F

Feritoia di ventilazione .....	6-23
Forcella, controllo .....	6-32
Frenatura .....	5-3
Fusibili, sostituzione .....	6-36

## G

Gioco del cavo dell'acceleratore, regolazione .....	6-23
Gioco della leva del freno, regolazione .....	6-27
Gioco della valvole, regolazione .....	6-23
Gruppi degli ammortizzatori, regolazione .....	3-19

## I

Impianto di interruzione del circuito di accensione .....	3-21
Indicatore del livello del carburante .....	3-4
Indicatore della temperatura del liquido di raffreddamento .....	3-5
Interruttori sul manubrio .....	3-10
Commutatore luce abbagliante/ anabbagliante .....	3-10
Interruttore degli indicatori di direzione .....	3-10

Interruttore dell'avvisatore acustico .....	3-10
Interruttore lampeggio fari .....	3-10
Regolazioni del fari .....	3-11
Interruttore di avviamento .....	3-12
Interruttore di spegnimento motore .....	3-12

## K

Kit di attrezzi in dotazione .....	6-1
------------------------------------	-----

## L

Lampadina degli indicatori di direzione (anteriori), sostituzione .....	6-39
Lampadina degli indicatori di direzione (posteriori), sostituzione .....	6-40
Lampadina del fanalino posteriore/ dello stop, sostituzione .....	6-40
Lampadina del fari, sostituzione .....	6-37
Lampadina della luce targa, sostituzione .....	6-41
Leva del freno (anteriore) .....	3-12
Leva del freno posteriore .....	3-13
Leve del freno, lubrificazione .....	6-31
Liquido freni, sostituzione .....	6-30
Liquido refrigerante .....	6-19
Livello del liquido dei freni, controllo .....	6-29

## M

Manopola e cavo dell'acceleratore, controllo e lubrificazione .....	6-31
Manutenzione periodica e lubrificazione .....	6-3

## N

- Numeri di identificazione .....9-1
- Numero di identificazione del veicolo .....9-1
- Numero di identificazione della chiave ...9-1

## O

- Olio della trasmissione finale .....6-18
- Olio motore .....6-14

## P

- Parcheggio .....5-5
- Pastiglie del freno anteriore e posteriore,  
controllo .....6-28
- Pneumatici .....6-24
- Posizione delle parti .....2-1
- Pulizia .....7-1

## R

- Ricerca ed eliminazione guasti .....6-42
- Rimessaggio .....7-4
- Rodaggio .....5-4
- Ruote .....6-26

## S

- Scomparti portaoggetti .....3-17
- Sella del pilota .....3-16
- Sella del pilota, regolazione .....3-17
- Spie .....3-2
  - Spia abbagliante .....3-2
  - Spia del cambio dell'olio .....3-2
  - Spie degli indicatori di direzione .....3-2
- Sterzo, controllo .....6-33

## T

- Tabelle di ricerca ed eliminazione  
guasti .....6-43
- Tachimetro .....3-3
- Tappo del serbatoio del carburante .....3-13







STAMPATO SU CARTA RICICLATA

PRINTED IN JAPAN  
2002-1-3.4x1(H) 