



BEDIENUNGSANLEITUNG



TW125

5RS-28199-G2

Willkommen in der Motorradwelt von Yamaha!

Sie besitzen nun eine TW125, die mit jahrzehntelanger Erfahrung sowie neuester Yamaha-Technologie entwickelt und gebaut wurde. Daraus resultiert ein hohes Maß an Qualität und die sprichwörtliche Yamaha-Zuverlässigkeit.

Damit Sie alle Vorzüge dieser TW125 nutzen können, lesen Sie bitte diese Bedienungsanleitung sorgfältig durch. Denn diese Bedienungsanleitung informiert Sie nicht nur, wie Sie das Motorrad am besten bedienen, inspizieren und warten, sondern auch wie Sie sich und ggf. Ihren Beifahrer vor Unfällen schützen.



Wenn Sie die vielen Tips der Bedienungsanleitung nutzen, garantieren wir den bestmöglichen Werterhalt dieses Motorrades. Sollten Sie darüber hinaus noch weitere Fragen haben, wenden Sie sich an die nächste Yamaha-Fachwerkstatt Ihres Vertrauens.

Allzeit gute Fahrt wünscht Ihnen das Yamaha-Team! Und denken Sie stets daran, Sicherheit geht vor!

KENNZEICHNUNG WICHTIGER HINWEISE

GAU10150

Besonders wichtige Informationen sind in der Anleitung folgendermaßen gekennzeichnet:

	Das Ausrufezeichen bedeutet GEFAHR! SEIEN SIE WACHSAM ES GEHT UM IHRE SICHERHEIT!
 WARNUNG	Ein Mißachten dieser WARNHINWEISE könnte Verletzungs- oder Lebensgefahr für den Fahrer, einen Umstehenden oder eine Person, welche das Motorrad inspiziert oder repariert, bedeuten.
ACHTUNG:	Das Zeichen VORSICHT bedeutet, daß besondere Vorsichtsmaßnahmen getroffen werden müssen, um eine Beschädigung des Motorrads zu vermeiden.
HINWEIS:	Ein HINWEIS gibt Zusatzinformationen, um bestimmte Vorgänge oder Arbeiten zu vereinfachen.

HINWEIS:

- Die Anleitung ist ein wichtiger Bestandteil des Fahrzeugs und sollte daher beim eventuellen Weiterverkauf an den neuen Eigentümer übergeben werden.
- Yamaha ist beständig um Fortschritte in Design und Qualität der Produkte bemüht. Daher könnten zwischen Ihrem Motorrad und dieser Anleitung kleine Abweichungen auftreten, obwohl diese Anleitung die neuesten Produktinformationen enthält, die bis zur Veröffentlichung erhältlich waren. Richten Sie Fragen zu dieser Anleitung bitte an Ihre Yamaha-Fachwerkstatt.

GWA10030



DIESE ANLEITUNG UNBEDINGT VOR DER INBETRIEBNAHME AUFMERKSAM UND VOLLSTÄNDIG DURCHLESEN!

TW125

Bedienungsanleitung

©2003 Yamaha Motor Co., Ltd.

1. Auflage, September 2003

Alle Rechte vorbehalten.

**Nachdruck, Vervielfältigung und
Verbreitung, auch auszugsweise,
ist ohne schriftliche Genehmigung der
Yamaha Motor Co., Ltd.**

nicht gestattet.

Printed in Japan.

INHALT

SICHERHEITSINFORMATIONEN ..1-1	Spanngurt-Halterungen3-11	Motoröl und Ölfiltereinsatz 6-10
FAHRZEUGBESCHREIBUNG2-1	Seitenständer3-11	Luffiltereinsatz und
Linke Seitenansicht2-1	Zündunterbrechungs- u.	Luffiltergehäuse-Ablaßschlauch
Rechte Seitenansicht2-2	Anlaßsperrschalter-System ...3-12	reinigen 6-13
Bedienungselemente und	ROUTINEKONTROLLE VOR	Vergaser einstellen 6-15
Instrumente2-3	FAHRTBEGINN4-1	Leerlaufdrehzahl einstellen 6-15
ARMATUREN,	Routinekontrolle vor	Gaszugspiel einstellen 6-16
BEDIENUNGSELEMENTE UND	Fahrtbeginn4-2	Ventilspiel einstellen 6-16
DEREN FUNKTION3-1	WICHTIGE FAHR- UND	Reifen 6-16
Zündschloß3-1	BEDIENUNGSHINWEISE.....5-1	Speichenräder 6-19
Kontrolleuchten3-1	Anlassen (kalter Motor)5-1	Kupplungshebel-Spiel
Tachometer3-2	Anlassen eines	einstellen 6-19
Lenkerarmaturen3-3	warmgelaufenen Motors5-2	Handbremshebel-Spiel
Kupplungshebel3-4	Schalten5-3	einstellen 6-20
Fußschalthebel3-4	Tips zum Kraftstoffsparen5-4	Fußbremshebel-Position
Handbremshebel3-4	Einfahrtvorschriften5-4	und -Spiel einstellen 6-21
Fußbremshebel3-5	Parken5-5	Hinterrad-Bremslichtschalter
Tankverschluß3-5	REGELMÄSSIGE WARTUNG UND	einstellen 6-22
Kraftstoff3-6	KLEINERE REPARATUREN6-1	Vorderrad-Scheibenbremsbeläge
Kraftstoffhahn3-7	Bordwerkzeug6-1	und Hinterrad-Trommelbrems-
Chokeknopf “ ↘ ”3-8	Wartungsintervalle und	beläge prüfen 6-23
Lenkschloß3-8	Schmierdienst6-3	Bremsflüssigkeitsstand
Sitzbank3-9	Abdeckungen abnehmen und	prüfen 6-24
Helmhalter3-9	montieren6-7	Bremsflüssigkeit wechseln 6-25
Stoßdämpfer3-10	Zündkerze prüfen6-8	Antriebsketten-Durchhang 6-25
Gepäckträger3-11		Antriebskette schmieren 6-27
		Bowdenzüge prüfen und
		schmieren 6-27

Gasdrehgriff und Gaszug kontrollieren und schmieren ..6-28	Pflege7-1
Fußbrems- und Schalthebel prüfen und schmieren6-28	Abstellen7-3
Handbrems- und Kupplungshebel prüfen und schmieren6-28	TECHNISCHE DATEN.....8-1
Seitenständer prüfen und schmieren6-29	KUNDENINFORMATION.....9-1
Hinterradaufhängung schmieren6-29	Identifizierungsnummern9-1
Teleskopgabel prüfen6-29	
Lenkung prüfen6-30	
Radlager prüfen6-31	
Batterie6-31	
Sicherung wechseln6-32	
Scheinwerferlampe auswechseln6-33	
Rücklicht-/Bremslichtlampe auswechseln6-35	
Blinkerlampe auswechseln6-35	
Motorrad aufbocken6-36	
Vorderrad6-37	
Hinterrad6-39	
Fehlersuche6-40	
Fehlersuchdiagramm6-41	

PFLEGE UND STILLEGUNG DES MOTORRADS.....7-1
--

GAU10310

MOTORRÄDER SIND EINSPURIGE FAHRZEUGE. SICHERER EINSATZ UND BETRIEB HÄNGEN VON DEN RICHTIGEN FAHRTECHNIKEN, SOWIE VON DER GESCHICKLICHKEIT DES FAHRERS AB. JEDER FAHRER SOLLTE DIE FOLGENDEN ERFORDERNISSE KENNEN, BEVOR ER DIESES MOTORRAD FÄHRT. ER ODER SIE SOLLTE:

- GRÜNDLICHE ANLEITUNG VON KOMPETENTER STELLE ÜBER ALLE ASPEKTE DES MOTORRADFAHRENS ERHALTEN.
- DIE WARNUNGEN UND WARTUNGSERFORDERNISSE ENTSPRECHEND DEM BENUTZERHANDBUCH BEACHTEN.
- QUALIFIZIERTE AUSBILDUNG IN SICHEREN UND RICHTIGEN FAHRTECHNIKEN ERHALTEN.
- PROFESSIONELLE TECHNISCHE WARTUNG DURCHFÜHREN LASSEN, ENTSPRECHEND DEN HINWEISEN IN DER BEDIE-

UNGSANLEITUNG UND/ODER FALLS DIES WEGEN MECHANISCHER UMSTÄNDE ERFORDERLICH IST.

Sicheres Fahren

- Immer Überprüfungen vor der Fahrt durchführen. Sorgfältige Überprüfungen können dabei helfen einen Unfall zu vermeiden.
- Dieses Motorrad ist für den Transport von einem Fahrer und einem Mitfahrer ausgelegt.
- Die vorwiegende Ursache für Auto/Motorradunfälle ist ein Versagen von Autofahrern Motorräder im Verkehr zu erkennen und mit einzubeziehen. Viele Unfälle wurden von Autofahrern verursacht, die das Motorrad nicht gesehen haben. Sich selbst auffallend zu Erkennen zu geben scheint eine effektive Methode zu sein, diese Art von Unfällen zu reduzieren.
- **Deshalb:**
 - Tragen Sie eine Jacke mit auffallenden Farben.

- Wenn Sie sich einer Kreuzung nähern, oder wenn Sie sie überqueren, besondere Vorsicht walten lassen, da Motorradunfälle an Kreuzungen am häufigsten auftreten.
- Fahren Sie so, daß andere Autofahrer Sie sehen können. Vermeiden Sie es im toten Winkel eines Autofahrers zu fahren.
- In vielen Unfällen sind unerfahrene Fahrer involviert. Tatsächlich haben viele Fahrer, die an einem Unfall beteiligt waren, nicht einmal einen gültigen Motorradführerschein gehabt.
- Stellen Sie sicher, daß Sie qualifiziert sind ein Motorrad zu fahren, und daß Sie Ihr Motorrad nur an andere qualifizierte Fahrer ausleihen.
- Kennen Sie Ihre Fähigkeiten und Grenzen. Wenn Sie innerhalb Ihrer Grenzen fahren, kann dies dazu beitragen einen Unfall zu vermeiden.



- Wir empfehlen Ihnen, daß Sie das Fahren mit Ihrem Motorrad solange in Bereichen üben, in denen kein Verkehr ist, bis Sie mit dem Motorrad und allen seinen Kontrollvorrichtungen gründlich vertraut sind.
 - Viele Unfälle wurden durch Fehler des Motorradfahrers verursacht. Ein typischer Fehler des Fahrers ist es in einer Biegung auf grund ZU HOHER GESCHWINDIGKEIT zu weit auszuscheren oder Kurven zu schneiden (ungenügender Neigungswinkel im Verhältnis zur Geschwindigkeit).
 - Halten Sie sich immer an die Geschwindigkeitsbegrenzungen und fahren Sie niemals schneller als durch Straßen- und Verkehrsbedingungen gerechtfertigt ist.
 - Bevor Sie abbiegen oder die Fahrbahnen wechseln, immer blinken. Stellen Sie sicher, daß andere Verkehrsteilnehmer Sie sehen können.
 - Die Haltung des Fahrers und Mitfahrers ist für eine gute Kontrolle wichtig.
 - Der Fahrer sollte während der Fahrt beide Hände am Lenker und beide Füße auf den Fußrasten halten, um Kontrolle über das Motorrad aufrecht erhalten zu können.
 - Der Mitfahrer sollte sich immer mit beiden Händen am Fahrer, am Sitzgurt oder am Haltegriff, falls vorhanden, festhalten und beide Füße auf den Fußrasten halten.
 - Niemals Mitfahrer mitnehmen, welche nicht bequem beide Füße auf den Fußrasten halten können.
 - Niemals unter dem Einfluß von Alkohol oder anderen Drogen oder Medikamenten fahren.
- Schutzkleidung**
Bei Motorradunfällen sind Kopfverletzungen die häufigste Ursache von Todesfällen. Die Benutzung eines Schutzhelms ist der absolut wichtigste Faktor, um Kopfverletzungen zu verhindern oder zu reduzieren.
- Tragen Sie immer einen sicherheitsgeprüften Helm.
 - Tragen Sie ein Visier oder eine Schutzbrille. Kommt Wind in Ihre ungeschützten Augen könnte dies Ihre Sicht beeinträchtigen und so könnten Sie eine Gefahr verspätet erkennen.
 - Eine Jacke, schwere Stiefel, Hosen, Handschuhe usw. helfen dabei Abschürfungen oder Risswunden zu verhindern oder zu vermindern.
 - Tragen Sie niemals lose sitzende Kleidung, da sie sich in den Lenkungshebeln, Fußrasten oder Rädern verfangen könnten und Verletzung oder ein Unfall könnte die Folge sein.
 - Den Motor oder die Auspuffanlage niemals während oder direkt nach dem Betrieb berühren. Sie werden

SICHERHEITSINFORMATIONEN

1

sehr heiß und können Verbrennungen verursachen. Tragen Sie immer Schutzkleidung, die Ihre Beine, Knöchel und Füße abdeckt.

- Mitfahrer sollten diese Vorsichtsmaßnahmen ebenfalls beachten.

Modifikationen

Modifikationen, die an diesem Motorrad vorgenommen und nicht von Yamaha genehmigt worden sind, oder die Entfernung von Originalausstattung, können das Motorrad zur Benutzung unsicher machen und ernsthafte Körperverletzung nach sich ziehen. Modifikationen können auch Ihr Motorrad zur Benutzung illegal machen.

Beladung und Zubehör

Hinzufügen von Zubehör oder Gepäck, kann die Stabilität und die Verhaltenscharakteristik Ihres Motorrads beeinflussen, falls die Gewichtsverteilung des Motorrads verändert wird. Um die Möglichkeit eines Unfalls zu vermeiden, gehen Sie mit Gepäck oder Zubehör, das Sie Ihrem Motorrad hinzufügen, äußerst vorsichtig um. Mit

besonderer Umsicht fahren, wenn Ihr Motorrad zusätzlich beladen oder Zubehör hinzugefügt ist. Im Folgenden einige allgemeine Richtlinien für das Beladen oder Hinzufügen von Zubehör an Ihr Motorrad:

Beladen

Das Gesamtgewicht von Fahrer, Mitfahrer, Zubehör und Gepäck darf die Höchstzuladungsgrenze von 180 kg (397 lb) nicht überschreiten. Innerhalb dieser Gewichtsbeschränkung ist Folgendes zu beachten:

- Das Gewicht von Gepäck und Zubehör sollte so niedrig und nahe wie möglich am Motorrad gehalten werden. Stellen Sie sicher, daß das Gewicht so gleichmäßig wie möglich auf beiden Seiten des Motorrads verteilt wird, um Ungleichgewicht oder Instabilität auf ein Mindestmaß zu halten.
- Sich verlagernde Gewichte, können ein plötzliches Ungleichgewicht schaffen. Sicherstellen, daß Zubehör und Gepäck sicher am

Motorrad befestigt ist, bevor Sie losfahren. Zubehör- und Gepäckhalterungen häufig kontrollieren.

- Niemals große oder schwere Gegenstände am Lenker, an der Teleskopgabel oder an der Vorderradabdeckung befestigen. Solche Gegenstände, einschließlich Gepäck, wie zum Beispiel Schlafsäcke, Matchbeutel oder Zelte, können instabilen Umgang oder langsame Lenkerreaktion bewirken.

Zubehör

Original Yamaha-Zubehörteile wurden speziell zur Verwendung an diesem Motorrad entwickelt. Da Yamaha nicht alles andere Zubehör, das erhältlich sein könnte, testen kann, sind Sie selbst verantwortlich für die richtige Auswahl, die Installation und Verwendung von Zubehör, das nicht von Yamaha hergestellt worden ist. Bei der Auswahl und dem Einbau von Zubehör äußerste Vorsicht walten lassen. Halten Sie sich an die folgenden Richt-



linien, sowie an die unter "Beladung" aufgeführten Punkte, wenn Sie Zubehörteile anbringen.

- Installieren Sie niemals Zubehör, oder transportieren Sie niemals Gepäck, das die Leistung Ihres Motorrads einschränken würde. Das Zubehör vor Benutzung sorgfältig daraufhin inspizieren, daß es in keiner Weise die Bodenfreiheit oder den Wendekreis einschränkt, den Federungs- oder Lenkungsweg begrenzt, die Bedienung der Kontrollvorrichtungen behindert oder Lichter oder Reflektoren verdeckt.
- Zubehör, das am Lenker oder im Bereich der Teleskopgabel angebracht wird, kann Instabilität schaffen, aufgrund falscher Gewichtsverteilung oder aerodynamischer Veränderungen. Wird Zubehör am Lenker oder im Bereich der Teleskopgabel angebracht, muß dieses so leicht wie möglich sein und auf

ein Minimum gehalten werden.

- Sperrige oder große Zubehörteile können die Stabilität des Motorrads aufgrund aerodynamischer Auswirkungen ernsthaft beeinträchtigen. Durch Wind könnte das Motorrad aus der Bahn gebracht oder durch Seitenwind instabil gemacht werden. Diese Zubehörteile können auch Instabilität zur Folge haben, wenn man an großen Fahrzeugen vorbeifährt oder diese an einem vorbeifahren.
- Bestimmte Zubehörteile können den Fahrer aus seiner normalen Fahrposition verdrängen. Diese inkorrekte Fahrposition beschränkt die Bewegungsfreiheit und Kontrollfähigkeit des Fahrers, deshalb werden solche Zubehörteile nicht empfohlen.
- Beim Anbringen elektrischer Zubehörteile mit großer Umsicht vorgehen. Übersteigen elektrische Zubehörteile die Kapazität des

elektrischen Systems des Motorrads, könnte es zu einem Stromausfall kommen und eine gefährliche Situation entstehen, dadurch daß die Lichter oder der Motor ausfallen.

Benzin und Abgase

- **BENZIN IST LEICHT ENTZÜNDLICH:**
 - Beim Auftanken immer den Motor abstellen.
 - Darauf achten, daß beim Auftanken kein Benzin auf den Motor oder die Auspuffanlage tropft.
 - Während des Rauchens oder in der Nähe von Flammen niemals auftanken.
- Den Motor unter keinen Umständen in geschlossenen Räumen anlassen oder laufen lassen. Auspuffgase sind giftig und wenn sie eingeatmet werden, können sie innerhalb kürzester Zeit zu Bewußtlosigkeit und zum Tod führen. Lassen Sie den Motor ausschließ-

SICHERHEITSINFORMATIONEN

1

lich in Bereichen mit ausreichender Belüftung laufen.

- Bevor Sie das Motorrad unbeaufsichtigt zurücklassen, immer den Motor abstellen und den Zündschlüssel vom Zündschloß abziehen. Beim Parken des Motorrads folgendes beachten:
 - Der Motor und die Auspuffanlage könnten heiß sein, deshalb sollten Sie das Motorrad an einer Stelle parken, an der Fußgänger oder Kinder diese heißen Stellen nicht zufällig berühren können.
 - Das Motorrad nicht auf abschüssigem oder weichem Untergrund abstellen, damit es nicht umfallen kann.
 - Das Motorrad nicht in der Nähe von Zündquellen (z. B. in der Nähe eines Petroleumheizers, oder einer offenen Flamme) parken, da es sonst Feuer fangen könnte.
- Beim Transport des Motorrads auf

einem anderen Fahrzeug, ist sicherzustellen, daß es aufrecht stehen bleibt, und daß der Kraftstoffhahn auf "ON" oder "RES" (für Unterdrucktyp) und auf "OFF" (für manuellen Typ) gestellt ist. Sollte das Motorrad sich neigen, könnte Benzin aus dem Vergaser oder Kraftstofftank auslaufen.

- Falls Sie Benzin schlucken, eine Menge an Benzindämpfen einatmen oder Benzin in Ihre Augen gelangt, konsultieren Sie unverzüglich einen Arzt. Spritzt Benzin auf Ihre Haut oder Kleidung, die betroffene Stelle sofort mit Seife und Wasser abwaschen und die Kleidung wechseln.

Linke Seitenansicht

2

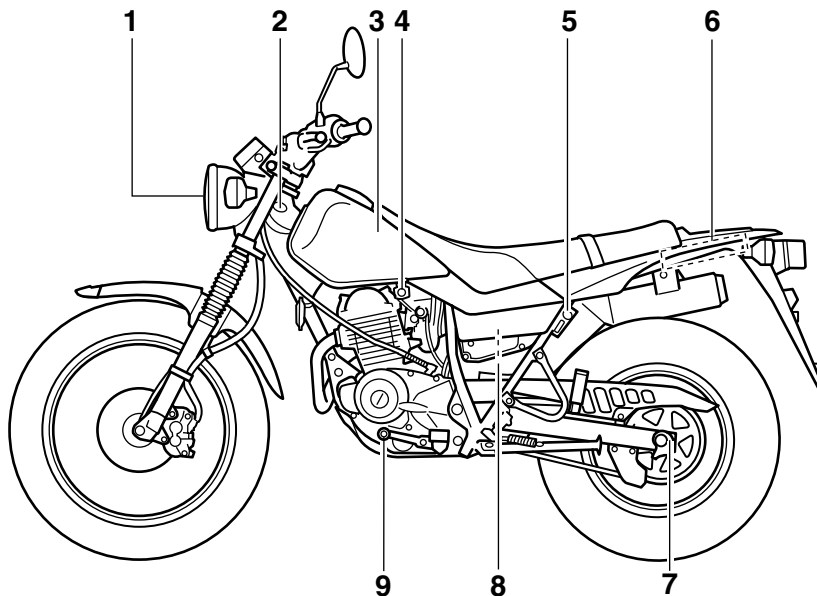

1. Scheinwerfer (Seite 6-33)

2. Lenkschloß (Seite 3-8)

3. Kraftstofftank (Seite 3-5)

4. Kraftstoffhahn (Seite 3-7)

5. Helmhalterung (Seite 3-9)

6. Spanngurt-Halterung (Seite 3-11)

7. Einstellplatte des Antriebskettendurchhangs

8. Luftfiltereinsatz (Seite 6-13)

9. Fußschalthebel (Seite 3-4)

Rechte Seitenansicht

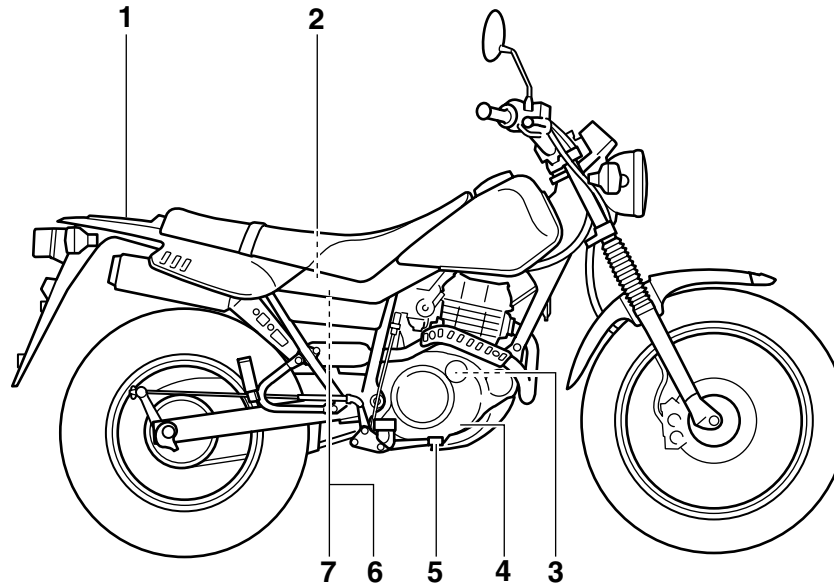

1. Gepäckträger
2. Batterie (Seite 6-31)
3. Ölfiltereinsatz (Seite 6-10)
4. Prüffenster für den Motorölstand (Seite 6-10)
5. Fußbremshebel (Seite 3-5)
6. Bordwerkzeug (Seite 6-1)
7. Sicherung (Seite 6-32)

Bedienungselemente und Instrumente

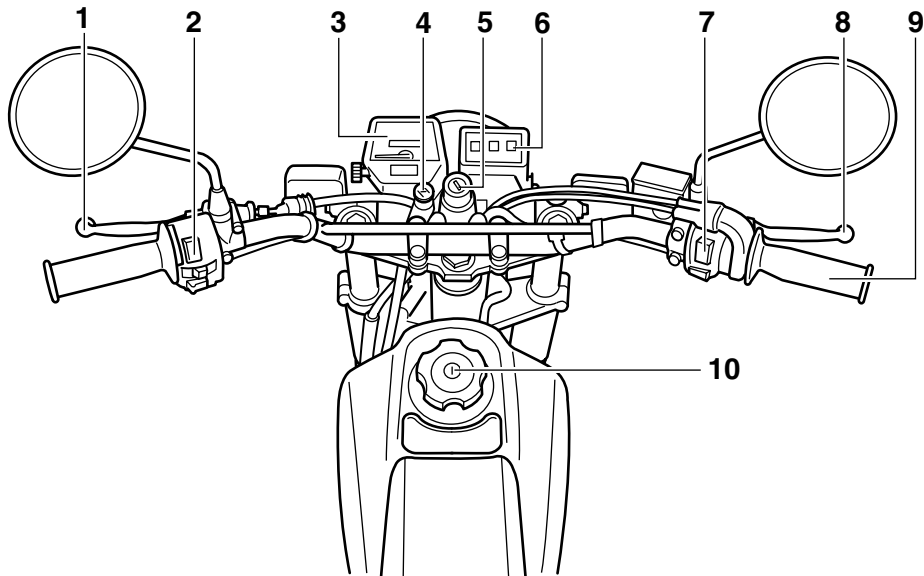

1. Kupplungshebel (Seite 3-4)
2. Linke Lenkerschalter (Seite 3-3)
3. Tachometer (Seite 3-2)
4. Chokeynopf (Seite 3-8)
5. Zündschloß (Seite 3-1)
6. Blinker (Seite 3-1)
7. Rechte Lenkerschalter (Seite 3-3)
8. Handbremshebel (Seite 3-4)

9. Gasdrehgriff (Seite 6-16)
10. Tankverschuß (Seite 3-5)

ARMATUREN, BEDIENUNGSELEMENTE UND DEREN FUNKTION

Zündschloß

GAU10450

und bleibt an, bis der Schlüssel auf "OFF" gedreht wird.

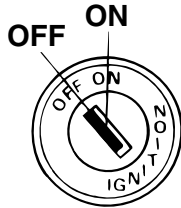

Das Zündschloß schaltet die Zündung, sowie die Stromversorgung der anderen elektrischen Systeme, ein und aus. Die einzelnen Schlüsselstellungen sind nachfolgend beschrieben.

GAU10570

ON

Alle elektrischen Stromkreise werden mit Strom versorgt; Instrumentenbeleuchtung, Rücklicht und Standlicht gehen an, und der Motor kann angelassen werden. Der Schlüssel läßt sich in dieser Position nicht abziehen.

HINWEIS:

Der Scheinwerfer leuchtet automatisch auf, wenn der Motor angelassen wird

GAU10660

OFF

Alle elektrischen Systeme sind ausgeschaltet. Der Schlüssel läßt sich in dieser Position abziehen.

GAU10980

Kontrollleuchten

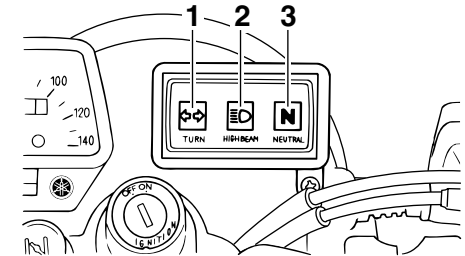

1. Blinker-Kontrollleuchte "↔"
2. Fernlicht-Kontrollleuchte "☰"
3. Leerlauf-Kontrollleuchte "N"

GAU11020

Blinker-Kontrollleuchte "↔"

Diese Kontrollleuchte blinkt, wenn der Blinkerschalter nach rechts oder links gedrückt wird.

GAU11060

Leerlauf-Kontrollleuchte "N"

Diese Kontrollleuchte leuchtet auf, wenn das Getriebe sich in der Leerlaufstellung befindet.

GAU11080

Fernlicht-Kontrollleuchte "☰"

Diese Kontrollleuchte leuchtet bei ein-

ARMATUREN, BEDIENUNGSELEMENTE UND DEREN FUNKTION

geschaltetem Fernlicht.

GAU11640

Tachometer

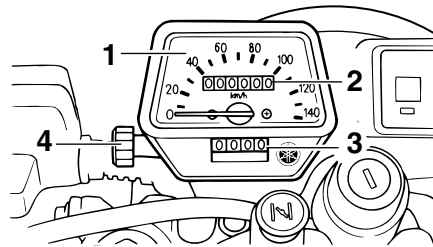

einzuschätzen, wieviel Kilometer man mit einem vollen Tank fahren kann. Mit dieser Information können Sie einschätzen, wann Sie tanken müssen.

HINWEIS: _____
Nur Deutschland (Modell mit Drehzahlbegrenzer):

Der Drehzahlbegrenzer verhindert, daß die Fahrgeschwindigkeit 80 km/h überschreitet.

1. Geschwindigkeitsmesser
2. Kilometerzähler
3. Tageskilometerzähler
4. Rückstellknopf

Zum Geschwindigkeitsmesser weist der Tachometer auch einen Kilometer- und einen Tageskilometerzähler auf. Der Geschwindigkeitsmesser zeigt die Fahrgeschwindigkeit an. Der Kilometerzähler zeigt die insgesamt gefahrenen Kilometer an. Der Tageskilometerzähler zeigt die gefahrenen Kilometer an, nachdem er mit dem Resetknopf zuletzt auf Null gestellt worden ist. Der Tageskilometerzähler kann benutzt werden, um

ARMATUREN, BEDIENUNGSELEMENTE UND DEREN FUNKTION

Lenkerarmaturen Links

GAU12342

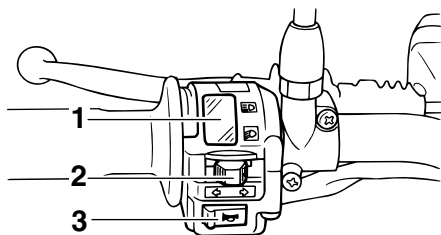

1. Ablendschalter “ $\equiv \text{O} / \equiv \text{O}$ ”
2. Blinkerschalter “ \leftarrow / \rightarrow ”
3. Hupenschalter “ H ”

Rechts

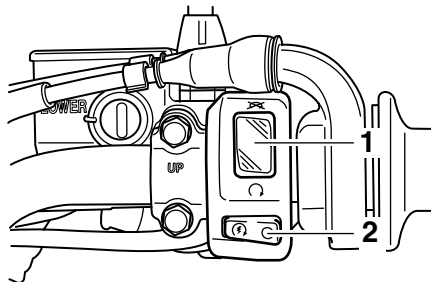

1. Motorstoppschalter “ O / X ”
2. Starterschalter “ S ”

GAU12400

Ablendschalter “ $\equiv \text{O} / \equiv \text{O}$ ”

Zum Einschalten des Fernlichts den Schalter auf “ $\equiv \text{O}$ ”, zum Einschalten des Ablendlichts den Schalter auf “ $\equiv \text{O}$ ” stellen.

GAU12460

Blinkerschalter “ \leftarrow / \rightarrow ”

Vor dem Rechtsabbiegen den Schalter nach “ \rightarrow ” drücken. Vor dem Linksabbiegen den Schalter nach “ \leftarrow ” drücken. Sobald der Schalter losgelassen wird, kehrt er in seine Mittelstellung zurück. Um die Blinker auszuschalten, den Schalter hineindrücken, nachdem

dieser in seine Mittelstellung zurückgebracht wurde.

GAU12500

Hupenschalter “ H ”

Zum Auslösen der Hupe diesen Schalter betätigen.

GAU12660

Motorstoppschalter “ O / X ”

Diesen Schalter vor dem Anlassen des Motors auf “ O ” stellen. In einem Notfall, z.B. wenn das Fahrzeug überschlägt oder wenn der Gaszug klemmt, stellen Sie diesen Schalter in die “ X ”-Position, um den Motor auszuschalten.

GAU12710

Starterschalter “ S ”

Zum Anlassen des Motors diesen Schalter betätigen.

GCA10050

ACHTUNG:

Vor dem Starten die Anweisungen zum Anlassen des Motors lesen; siehe dazu Seite 5-1.

ARMATUREN, BEDIENUNGSELEMENTE UND DEREN FUNKTION

Kupplungshebel

GAU12820

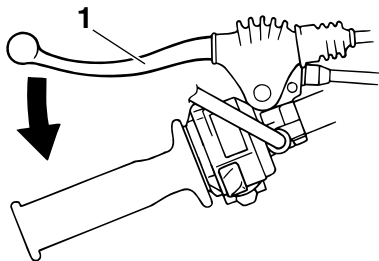

1. Kupplungshebel

Der Kupplungshebel befindet sich auf der linken Seite des Lenkers. Um das Getriebe auszukuppeln, den Hebel in Richtung Lenkergriff ziehen. Um das Getriebe einzukuppeln, den Hebel freigeben. Der Hebel sollte schnell gezogen und langsam losgelassen werden, um reibungslosen Kupplungsbetrieb zu erzielen.

Der Kupplungshebel beherbergt einen Anlaßsperrschalter als Teil des Anlaßsperrsystems. (Siehe Seite 3-12.)

Fußschalthebel

GAU12870

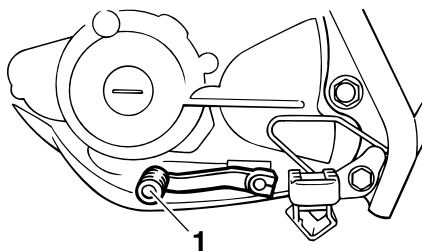

1. Fußschalthebel

Der Fußschalthebel befindet sich links vom Motor und wird zusammen mit dem Kupplungshebel betätigt, wenn die Gänge des Synchrongetriebes, ausgestattet mit 5-Geschwindigkeiten, gewechselt werden.

Handbremshebel

GAU12890

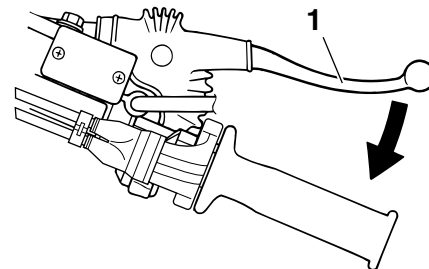

1. Handbremshebel

Der Handbremshebel befindet sich auf der rechten Seite des Lenkers. Zur Betätigung der Vorderradbremse den Hebel zum Lenkergriff ziehen.

GAU12941

Fußbremshebel

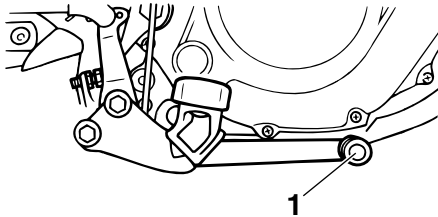

1. Fußbremshebel

Der Fußbremshebel befindet sich an der rechten Seite des Motorrads. Zur Betätigung der Hinterradbremse den Fußbremshebel niederdrücken.

GAU32280

Tankverschluß

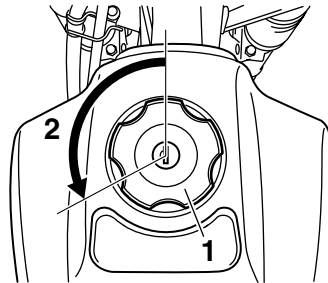

1. Tankverschluß
2. Aufschließen.

Tankverschluß öffnen

1. Den Schlüssel in das Schloß stecken und 1/3 Drehung im Gegenuhzeigersinn drehen.
2. Den Tankverschluß 1/3 Drehung im Gegenuhrzeigersinn aufdrehen und dann abnehmen.

Tankverschluß schließen

1. Den Tankverschluß mit eingestecktem Schlüssel aufsetzen und dann 1/3 Drehung im Uhrzeigersinn zudrehen.
2. Den Schlüssel 1/3 Drehung im Uhrzeigersinn drehen und dann

abziehen.

HINWEIS:

Der Tankverschluß kann nur mit eingestecktem Schlüssel geschlossen und verriegelt werden. Der Schlüssel läßt sich nur in der Verriegelungsstellung abziehen.



GWA10120

Vor Fahrtantritt sicherstellen, daß der Tankverschluß korrekt zuge-dreht und verschlossen ist.

ARMATUREN, BEDIENUNGSELEMENTE UND DEREN FUNKTION

Kraftstoff

GAU13210

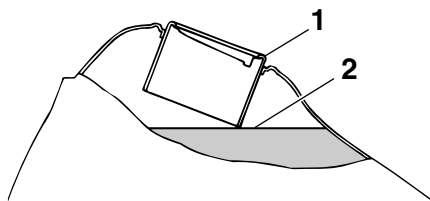

1. Kraftstofftank-Einfüllrohr
2. Kraftstoffstand

Vor Fahrtantritt sicherstellen, daß genügend Kraftstoff vorhanden ist. Den Tank, wie in der Abbildung gezeigt, nur bis zur Unterkante des Einfüllstutzens auffüllen.

GWA10880

! WARNUNG

- Den Tank niemals überfüllen, anderenfalls kann durch Wärmeausdehnung Kraftstoff am Tankverschluß austreten.
- Unter keinen Umständen Kraftstoff auf den heißen Motor ver-

schütten.

GCA10070

ACHTUNG:

Kraftstoff greift Lack und Kunststoff an. Deshalb verschütteten Kraftstoff sofort mit einem sauberen, trockenen, weichen Lappen abwischen.

GAU13320

Empfohlener Kraftstoff:
AUSSCHLIESSLICH BLEI-FREIES NORMALBENZIN

Fassungsvermögen des Kraftstofftanks:

7.0 L (1.85 US gal)
(1.54 Imp.gal)

Kraftstoffreserve:
1.7 L (0.45 US gal)
(0.37 Imp.gal)

GCA11400

ACHTUNG:

Ausschließlich bleifreien Kraftstoff tanken. Der Gebrauch verbleiten Kraftstoffs verursacht schwerwiegende Schäden an Teilen des Motors (Ventile, Kolbenringe usw.) und

der Auspuffanlage.

Ihr Yamaha-Motor ist ausgelegt für bleifreies Normalbenzin mit einer Research-Oktanzahl von 91 oder höher. Wenn Klopfen (oder Klingeln) auftritt, wechseln Sie zu einer anderen Kraftmarke oder tanken Sie Super bleifrei. Die Verwendung von bleifreiem Benzin verlängert die Lebensdauer der Zündkerze(n) und reduziert die Wartungskosten.

ARMATUREN, BEDIENUNGSELEMENTE UND DEREN FUNKTION

GAU13560

Kraftstoffhahn

Der Kraftstoffhahn leitet den Kraftstoff vom Tank zum Vergaser und filtert ihn gleichzeitig.

Der Kraftstoffhahn weist drei Stellungen auf:

OFF

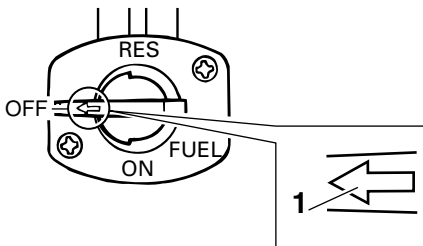

1. Pfeilmarkierung über "OFF" platziert

Steht der Kraftstoffhahn in dieser Position, wird kein Kraftstoff fließen. Den Kraftstoffhahn immer in dieser Stellung drehen, wenn der Motor nicht läuft.

ON

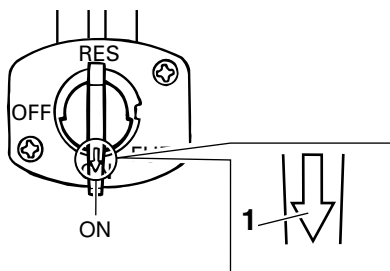

1. Pfeilmarkierung über "ON" platziert

Steht der Kraftstoffhahn in dieser Position, wird Kraftstoff an die Vergaser geleitet. Normalbetrieb wird mit dem Hebel in dieser Stellung durchgeführt.

RES

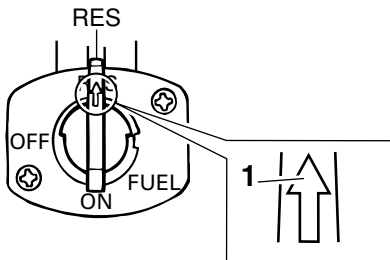

1. Pfeilmarkierung über "RES" platziert

Dies zeigt Reserve an. Geht Ihnen während der Fahrt der Kraftstoff aus, den Hebel in diese Position bringen. Bei der nächsten Gelegenheit tanken. Nach dem Tanken muß der Hebel in die Stellung "ON" zurückgestellt werden!

ARMATUREN, BEDIENUNGSELEMENTE UND DEREN FUNKTION

GAU13600

Chokeknopf “”

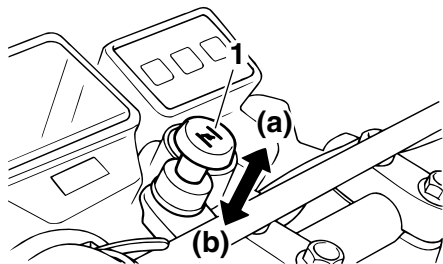

1. Chokeknopf “”

Ein kalter Motor benötigt zum Starten ein fetteres Luft-Kraftstoff-Gemisch, das eine spezielle Kaltstarteinrichtung, der sog. Choke, liefert.

Zum Aktivieren des Chokes (Kaltstartanreicherung des Gemischs) den Chokeknopf nach (a) schieben.

Zum Abschalten des Chokemechanismus den Knopf nach (b) schieben.

GAU13770

Lenkschloß

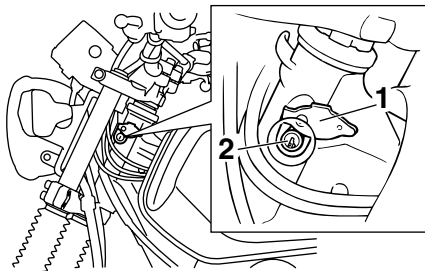

1. Lenkschloßabdeckung
2. Lenkschloß

Lenker verriegeln

1. Den Lenker bis zum Anschlag nach rechts drehen.
2. Die Lenkschloßabdeckung öffnen und dann den Lenkschloßschlüssel in das Schloß stecken.
3. Den Schlüssel 1/8 Drehung im Gegenurzeigersinn drehen; dann den Lenker leicht nach links drehen und dabei den Schlüssel hineindrücken; anschließend den Schlüssel 1/8 Drehung im Uhrzeigersinn drehen.
4. Sicherstellen, daß der Lenker ver-

riegelt ist, dann den Schlüssel abziehen und anschließend die Lenkschloßabdeckung schließen.

Lenker entriegeln

1. Die Lenkschloßabdeckung öffnen und dann den Lenkschloßschlüssel in das Schloß stecken.
2. Den Schlüssel hineindrücken und dann 1/8 Drehung im Gegenurzeigersinn drehen, bis er hervorückt; daraufhin den Schlüssel loslassen.
3. Den Schlüssel abziehen und dann die Lenkschloßabdeckung schließen.

ARMATUREN, BEDIENUNGSELEMENTE UND DEREN FUNKTION

GAU13970

Sitzbank

Sitzbank abnehmen

Die Sitzbank losschrauben und dann abziehen.

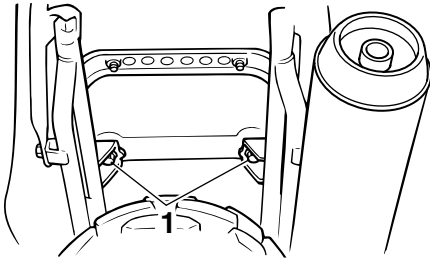

1. Schraube

Sitzbank montieren

1. Die Zunge an der Vorderseite der Sitzbank, wie in der Abbildung gezeigt, in die Sitzhalterung stecken.

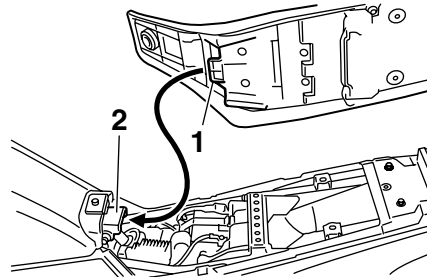

1. Vorsprung
2. Sitzhalterung

2. Die Sitzbank in die ursprüngliche Lage bringen und dann festschrauben.

HINWEIS:

Vor Fahrtantritt sicherstellen, daß die Sitzbank richtig montiert ist.

GAU14281

Helmhalter

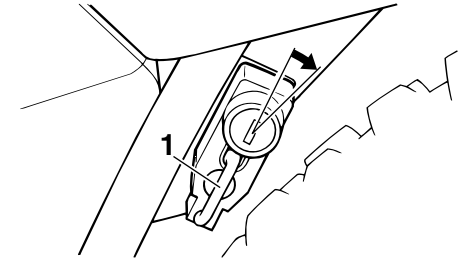

1. Helmhalterung

Zum Öffnen des Helmhalters den Schlüssel in das Schloß stecken und dann, wie in der Abbildung gezeigt, drehen.

Zum Abschließen den Helmhalter in die Ausgangsstellung bringen und dann den Schlüssel abziehen.

GWA10160

WARNUNG

Niemals mit einem am Helmhalter angehängten Helm fahren, denn der Helm kann sich an Hindernissen verfangen oder irgendwo anschlagen und auf diese Weise einen Sturz

ARMATUREN, BEDIENUNGSELEMENTE UND DEREN FUNKTION

oder Unfall verursachen.

GAU15090

Stoßdämpfer

GWA10220



Dieser Stoßdämpfer enthält Stickstoff unter hohem Druck. Vor Arbeiten am Stoßdämpfer die folgenden Erläuterungen sorgfältig durchlesen und die gegebenen Vorsichtsmaßnahmen befolgen. Der Hersteller übernimmt keinerlei Haftung für Unfälle, Verletzungen oder Schäden, die auf eine unsachgemäße Behandlung zurückzuführen sind.

- Den Stoßdämpfer unter keinen Umständen öffnen oder manipulieren.
- Den Stoßdämpfer vor Hitze und offenen Flammen schützen. Der hitzebedingte Druckanstieg kann eine Explosion des Stoßdämpfers bewirken.
- Den Gaszylinder vor Verformung und Beschädigung schützen. Ein deformierter Gaszylinder vermindert die

Dämpfwirkung.

- Arbeiten am Stoßdämpfer sollten ausschließlich von einer Yamaha-Fachwerkstatt ausgeführt werden.
-

Gepäckträger

GAU15110

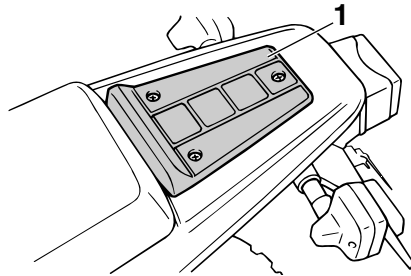

1. Gepäckträger

GWA10170

! WARNUNG

- Den Zuladungsgrenzwert von 3 kg (6,6 lb) für den Gepäckträger nicht überschreiten.
- Den Zuladungsgrenzwert von 180 kg (397 lb) für das Fahrzeug nicht überschreiten.

Spanngurt-Halterungen

GAU15170

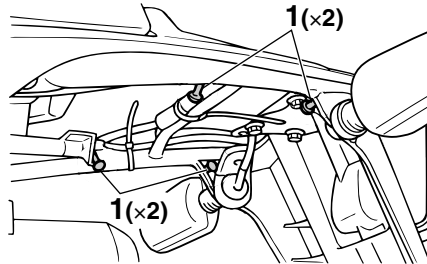

1. Spanngurt-Halterung

Unterhalb des Gepäckträgers befinden sich vier Spanngurt-Halterungen zur Gepäck-Befestigung.

Seitenständer

GAU15300

Der Seitenständer befindet sich auf linken Seite des Rahmens. Den Seitenständer mit dem Fuß hoch- oder herunterklappen, während Sie das Fahrzeug in aufrechter Stellung halten.

HINWEIS:

Der Seitenständerschalter ist ein Bestandteil des Zündunterbrechungs- und Anlaßsperrschalter-Systems, der die Zündung in bestimmten Situationen unterbricht. (Zur Erklärung des Zündungsunterbrechungs- und Anlaßsperrschalter-Systems, siehe weiter unten im Text.)

3

GWA10240

! WARNUNG

Niemals mit ausgeklapptem Seitenständer fahren. Auch nicht, wenn der Seitenständer sich nicht richtig hochklappen läßt oder nicht in hochgeklappter Position bleibt. Ein nicht völlig hochgeklappter Seitenständer kann den Fahrer durch Bodenberührung ablenken und so zum Verlust

ARMATUREN, BEDIENUNGSELEMENTE UND DEREN FUNKTION

3

der Kontrolle über das Fahrzeug führen. Yamaha hat den Seitenständer mit einem Zündunterbrechungsschalter versehen, der ein Starten und Anfahren mit ausgeklapptem Seitenständer verhindert. Prüfen Sie deshalb das System regelmäßig wie nachfolgend erläutert. Falls Störungen an diesem System festgestellt werden, das Fahrzeug umgehend von einer Yamaha-Fachwerkstatt instand setzen lassen.

GAU15311

Zündunterbrechungs- u. Anlaßsperrschalter-System

Das Zündunterbrechungs- und Anlaßsperrschalter-System umfaßt den Seitenständer-, den Kupplungs- sowie Leerlaufschalter und erfüllt folgende Zwecke:

- Es verhindert ein Anlassen des Motors bei eingelegtem Gang und hochgeklapptem Seitenständer, solange der Kupplungshebel nicht gezogen wird.
- Es verhindert ein Anlassen des Motors bei eingelegtem Gang und gezogenem Kupplungshebel, solange der Seitenständer nicht hochgeklappt wird.
- Es schaltet die Zündung aus, falls ein Gang eingelegt ist und der Seitenständer bei laufendem Motor ausgeklappt wird.

Die Funktion des Systems sollte regelmäßig auf nachfolgende Weise geprüft werden.

GWA10250



Falls eine Fehlfunktion auftritt, das Fahrzeug vor der nächsten Fahrt von einer Yamaha-Fachwerkstatt überprüfen lassen.

ARMATUREN, BEDIENUNGSELEMENTE UND DEREN FUNKTION

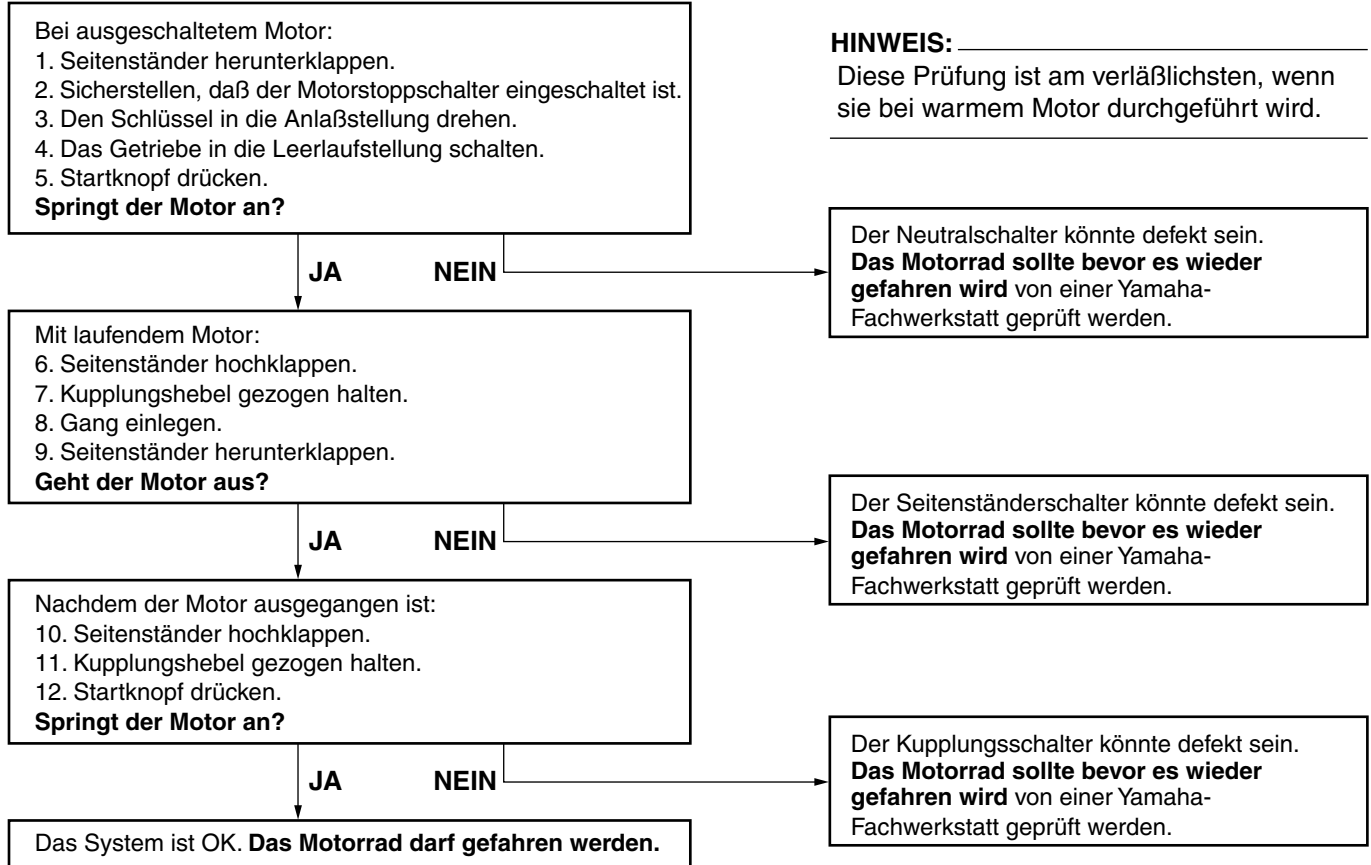

ROUTINEKONTROLLE VOR FAHRTBEGINN

GAU15591

Gemäß der Straßenverkehrsordnung ist jeder Fahrer für den Zustand seines Fahrzeuges selbst verantwortlich. Schon nach kurzer Standzeit können sich z. B. durch äußere Einflüsse wesentliche Eigenschaften Ihres Motorrades verändern. Beschädigungen, plötzliche Undichtigkeiten oder ein Druckverlust in den Reifen stellen unter Umständen eine große Gefahr dar. Deshalb ist es notwendig, vor Fahrtbeginn neben einer gewissenhaften Sichtkontrolle folgende Punkte zu prüfen:

HINWEIS:

Routinekontrollen sollten vor jeder Fahrt mit dem Fahrzeug durchgeführt werden. Eine solche Kontrolle ist schnell durchgeführt und die dadurch erreichte zusätzliche Sicherheit ist den Zeitaufwand allemal wert.

GWA11150

4

⚠️ WARNUNG

Falls im Verlauf der "Routinekontrolle vor Fahrtbeginn" irgendwelche Funktionsstörungen festgestellt werden, die Ursache unbedingt vor der Inbetriebnahme des Fahrzeugs feststellen und beheben lassen.

ROUTINEKONTROLLE VOR FAHRTBEGINN

GAU15602

Routinekontrolle vor Fahrtbeginn

PRÜFPUNKT	KONTROLLEN	SEITE
Kraftstoff	<ul style="list-style-type: none">• Kraftstoffstand im Tank prüfen.• Ggf. tanken.• Kraftstoffleitung auf Lecks überprüfen.	3-6
Motoröl	<ul style="list-style-type: none">• Motorölstand im Motor überprüfen.• Ggf. Öl der empfohlenen Sorte zum vorgeschriebenen Stand hinzufügen.• Fahrzeug auf Öllecks kontrollieren.	6-10
Vorderradbremse	<ul style="list-style-type: none">• Funktion prüfen.• Falls weich oder schwammig, das Hydrauliksystem von einer Yamaha-Fachwerkstatt entlüften lassen.• Hebelspiel kontrollieren.• Ggf. einstellen.• Die Bremsbeläge auf Verschleiß kontrollieren.• Ersetzen, falls nötig.• Den Flüssigkeitsstand im Ausgleichsbehälter prüfen.• Ggf. Bremsflüssigkeit der empfohlenen Sorte zum vorgeschriebenen Stand hinzufügen.• Hydrauliksystem auf Lecks kontrollieren.	6-20, 6-23, 6-24
Hinterradbremse	<ul style="list-style-type: none">• Funktion prüfen.• Pedalspiel kontrollieren.• Ggf. einstellen.	6-21, 6-23
Kupplung	<ul style="list-style-type: none">• Funktion prüfen.• Ggf. Seilzug schmieren.• Hebelspiel kontrollieren.• Ggf. einstellen.	6-19
Gasdrehgriff	<ul style="list-style-type: none">• Sicherstellen, daß er reibungslos funktioniert.• Seilzugspiel kontrollieren.• Ggf. das Seilzugspiel von einer Yamaha-Fachwerkstatt einstellen und des Seilzug- und Griffgehäuse schmieren lassen.	6-16, 6-28
Steuerungs-Seilzüge	<ul style="list-style-type: none">• Sicherstellen, daß er reibungslos funktioniert.• Ggf. schmieren.	6-27

ROUTINEKONTROLLE VOR FAHRTBEGINN

PRÜFPUNKT	KONTROLLEN	SEITE
Antriebskette	<ul style="list-style-type: none"> • Kettendurchhang kontrollieren. • Ggf. einstellen. • Zustand der Kette kontrollieren. • Ggf. schmieren. 	6-25, 6-27
Räder und Reifen	<ul style="list-style-type: none"> • Auf Beschädigung kontrollieren. • Den Zustand der Reifen und die Profiltiefe prüfen. • Luftdruck kontrollieren. • Korrigieren, falls nötig. 	6-16, 6-19
Brems- und Schaltpedale	<ul style="list-style-type: none"> • Sicherstellen, daß er reibungslos funktioniert. • Ggf. die Drehpunkte der Pedale schmieren. 	6-28
Brems- und Kupplungshebel	<ul style="list-style-type: none"> • Sicherstellen, daß er reibungslos funktioniert. • Ggf. die Drehpunkte der Hebel schmieren. 	6-28
Seitenständer	<ul style="list-style-type: none"> • Sicherstellen, daß er reibungslos funktioniert. • Ggf. Drehpunkt schmieren. 	6-29
Fahrgestellhalterungen	<ul style="list-style-type: none"> • Sicherstellen, daß alle Muttern und Schrauben richtig festgezogen sind. • Ggf. festziehen. 	—
Instrumente, Lichter, Signale und Schalter	<ul style="list-style-type: none"> • Funktion prüfen. • Korrigieren, falls nötig. 	—
Seitenständerschalter	<ul style="list-style-type: none"> • Funktion des Zündunterbrechungs- und Anlaßsperrschaltersystems kontrollieren. • Ist das System defekt, lassen Sie das Fahrzeug von einer Yamaha-Fachwerkstatt überprüfen. 	3-11

GAU15950
GWA10270

WARNUNG

- Vor der Inbetriebnahme sollte der Fahrer sich mit den Eigenschaften und der Bedienung seines Fahrzeugs gut vertraut machen. Wenden Sie sich bezüglich Steuerungsvorrichtungen oder Funktionen, die Sie nicht gründlich verstehen, an eine Yamaha-Fachwerkstatt.
- Den Motor unter keinen Umständen in geschlossenen Räumen anlassen oder laufen lassen. Auspuffgase sind giftig und wenn sie eingeatmet werden, können sie innerhalb kürzester Zeit zu Bewußtlosigkeit und zum Tod führen. Stellen Sie zu jeder Zeit ausreichende Belüftung sicher.
- Vor dem Losfahren sicherstellen, daß der Seitenständer hochgeklappt ist. Ist der Seitenständer nicht vollständig hochgeklappt, könnte er mit dem

Boden in Berührung kommen und den Fahrer stören. Möglicher Kontrollverlust kann die Folge sein.

GAU16060

Anlassen (kalter Motor)

Da das Fahrzeug mit einem Zündunterbrechungs- und Anlaßsperrschalter-System ausgerüstet ist, kann der Motor nur gestartet werden, wenn eine der folgenden Bedingungen erfüllt ist:

- Das Getriebe befindet sich in der Leerlaufstellung.
- Wenn ein Gang eingelegt ist, muß der Seitenständer hochgeklappt und der Kupplungshebel gezogen sein.

GWA10290

WARNUNG

- Vor dem Starten die Funktion des Zündungsunterbrechungs- und Anlaßsperrschaltersystems entsprechend dem auf Seite 3-12 beschriebenen Verfahren kontrollieren.
- Niemals mit ausgeklappten Seitenständern fahren.

1. Den Kraftstoffhahn auf "ON" stellen.

WICHTIGE FAHR- UND BEDIENUNGSHINWEISE

2. Den Zündschlüssel auf "ON" und den Motorstoppschalter auf "○" stellen.
3. Das Getriebe in die Leerlaufstellung schalten.

HINWEIS:

Die Leerlauf-Kontrolleuchte sollte in der Leerlaufstellung des Getriebes normalerweise leuchten; anderenfalls den Stromkreis von einer Yamaha-Fachwerkstatt überprüfen lassen.

4. Den Choke aktivieren und den Gasdrehgriff ganz schließen. (Siehe Seite 3-8.)
5. Den Starterschalter drücken, um den Motor anzulassen.

HINWEIS:

Falls der Motor nicht sofort anspringt, den Starterschalter loslassen und einige Sekunden bis zum nächsten Startversuch warten. Jeder Anlaßversuch sollte so kurz wie möglich sein, um die Batterie zu schonen. Drehen Sie den Motor pro Anlaßversuch nicht länger als 10 Sekunden durch.

6. Bewegen Sie den Choke nach dem Anlassen wieder um die Hälfte zurück.

GCA11040

ACHTUNG:

Zur Schonung des Motors niemals mit kaltem Motor stark beschleunigen!

7. Bei warmgelaufenem Motor den Choke abschalten.

HINWEIS:

Der Motor ist ausreichend warmgelaufen, wenn er bei abgeschaltetem Choke willig auf Gasgeben anspricht.

GAU16640

Anlassen eines warmgelaufenen Motors

Dem selben Verfahren wie für einen kalten Motor folgen, mit Ausnahme, daß der Choke nicht eingesetzt werden muß, wenn der Motor bereits warm ist.

GAU16671

GCA10260

Schalten

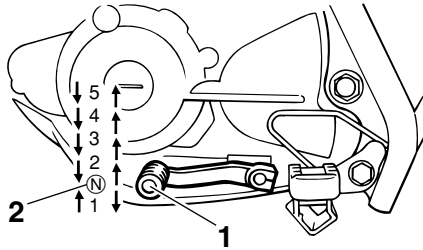

1. Fußschalthebel
2. Neutralstellung

Durch Einlegen der entsprechenden Gänge kann die Motorleistung beim Anfahren, Beschleunigen und Bergauffahren optimal genutzt werden. Die Abbildung zeigt die Lage der Gänge.

HINWEIS:

Um das Getriebe in den Leerlauf zu schalten, den Fußschalthebel mehrmals ganz hinunterdrücken, bis das Ende des Schaltweges erreicht ist, und dann den Fußschalthebel leicht hochziehen.

ACHTUNG:

- Auch wenn das Getriebe im Leerlauf ist, das Motorrad nicht über einen längeren Zeitraum mit ausgeschaltetem Motor im Leerlauf laufen lassen und das Motorrad nicht über lange Strecken schieben. Das Getriebe wird nur ausreichend geschmiert, wenn der Motor läuft. Unzureichende Schmierung kann das Getriebe beschädigen.
- Zum Schalten stets die Kupplung betätigen. Motor, Getriebe und Kraftübertragung sind nicht auf die Belastungen des Schaltens ohne Kupplungsbetätigung ausgelegt und könnten dadurch beschädigt werden.

GAU32810

Empfohlene Schaltpunkte (nur Schweiz)

Die nachfolgende Tabelle zeigt die empfohlenen Schaltpunkte beim Beschleunigen.

Schaltpunkte nach oben:

1. → 2.: 23 km/h (14 mi/h)
2. → 3.: 36 km/h (22 mi/h)
3. → 4.: 50 km/h (31 mi/h)
4. → 5.: 60 km/h (37 mi/h)

HINWEIS:

Wenn direkt um zwei Gänge hinuntergeschaltet werden soll, die Geschwindigkeit entsprechend drosseln [z. B. auf 35 km/h (22 mi/h) abbremesen, wenn vom 4. in den 2. Gang geschaltet wird].

WICHTIGE FAHR- UND BEDIENUNGSHINWEISE

GAU16800

Tips zum Kraftstoffsparen

Der Kraftstoffverbrauch des Motors kann durch die Fahrweise stark beeinflusst werden. Folgende Ratschläge helfen, unnötigen Benzinverbrauch zu vermeiden:

- Den Choke so früh wie möglich abschalten.
- Beim Beschleunigen früh in den nächsten Gang schalten und hohe Drehzahlen vermeiden.
- Zwischengas beim Herunterschalten und unnötig hohe Drehzahlen ohne Last vermeiden.
- Bei längeren Standzeiten in Staus, vor Ampeln oder Bahnschranken den Motor am besten abschalten.

Einfahrvorschriften

Die ersten 1000 km (600 mi) sind ausschlaggebend für die Leistung und Lebensdauer des neuen Motors. Darum sollten die nachfolgenden Anweisungen sorgfältig gelesen und genau beachtet werden.

Der Motor ist fabrikneu und darf während der ersten 1000 km (600 mi) nicht zu stark beansprucht werden. Die verschiedenen Teile des Motors spielen sich selbst in das richtige Betriebssystem ein. Hohe Drehzahlen, längeres Vollgasfahren und andere Belastungen, die den Motor stark erhitzen, sind während dieser Periode zu vermeiden.

GAU16830

öffnetem Gasdrehgriff vermeiden.

GCA11500

ACHTUNG:

Nach den ersten 1000 km (600 mi) muß das Motoröl gewechselt und der Ölfiltereinsatz und das Ölsieb gereinigt werden.

Nach 1000 km (600 mi)

Das Fahrzeug kann jetzt voll ausgefahren werden.

GCA10270

ACHTUNG:

Bei Motorstörungen während der Einfahrzeit das Fahrzeug sofort von einer Yamaha-Fachwerkstatt überprüfen lassen.

GAU16990

0–500 km (0–300 mi)

Längeren Betrieb mit mehr als 1/3 geöffnetem Gasdrehgriff vermeiden.

500–1000 km (300–600 mi)

Längeren Betrieb mit mehr als 1/2 ge-

GAU17170

Parken

Zum Parken den Motor abstellen, den Zündschlüssel abziehen und dann den Kraftstoffhahn auf "OFF" stellen.

GWA10310

WARNUNG

- **Motor und Auspuffrohre können sehr heiß werden. Deshalb so parken, daß Kinder oder Fußgänger die heißen Teile nicht versehentlich berühren können.**
 - **Das Fahrzeug nicht auf abschüssigem oder weichem Untergrund abstellen, damit es nicht umfallen kann.**
-

REGELMÄSSIGE WARTUNG UND KLEINERE REPARATUREN

GAU17240

Der Fahrzeughalter ist für die Sicherheit selbst verantwortlich. Regelmäßige Inspektionen, Einstellungen und Schmierung gewährleisten maximale Fahrsicherheit und einen optimalen Zustand Ihres Fahrzeugs. Auf den folgenden Seiten werden die wichtigsten Inspektionenpunkte, Einstellungen und Schmierstellen angegeben und erläutert.

Die in der Tabelle empfohlenen Zeitabstände für Wartung und Schmierung sollten lediglich als Richtwerte für den Normalbetrieb angesehen werden. JE NACH WETTERBEDINGUNGEN, GELÄNDE, GEOGRAFISCHEM EINSATZORT UND PERSÖNLICHER FAHRWEISE MÜSSEN DIE WARTUNGSINTERVALLE MÖGLICHERWEISE VERKÜRZT WERDEN.

GWA10320

WARNUNG

Sind Sie mit **Wartungsarbeiten** nicht vertaut, lassen Sie sie von einer **Yamaha-Fachwerkstatt** durchführen.

ren.

GAU17340

Bordwerkzeug

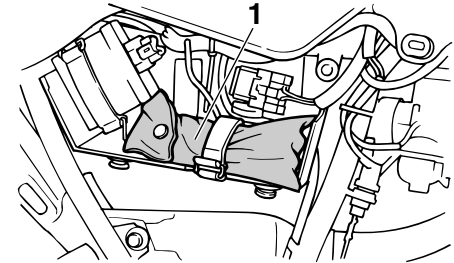

1. Bordwerkzeug

Das Bordwerkzeug befindet sich hinter der Abdeckung B. (Siehe Seite 6-7.) Einige in der Anleitung aufgeführten Wartungsarbeiten und Reparaturen können vom sachverständigen Fahrer selbst ausgeführt werden. Das Bordwerkzeug erlaubt das Durchführen der meisten Wartungsarbeiten. Gewisse Arbeiten und Einstellungen erfordern jedoch zusätzliches Werkzeug wie z. B. einen Drehmomentschlüssel.

HINWEIS:

Falls das für die Wartung notwendige Werkzeug nicht zur Verfügung steht

REGELMÄSSIGE WARTUNG UND KLEINERE REPARATUREN

und Ihnen die Erfahrung für bestimmte Wartungsarbeiten fehlt, die Wartungsarbeiten von einer Yamaha-Fachwerkstatt ausführen lassen.

GWA10350

WARNUNG

Von Yamaha nicht zugelassene Änderungen können Leistungsverluste und unsicheres Fahrverhalten zur Folge haben. Vor Änderungen am Fahrzeug unbedingt die Yamaha-Fachwerkstatt befragen.

REGELMÄSSIGE WARTUNG UND KLEINERE REPARATUREN

GAU17710

Wartungsintervalle und Schmierdienst

HINWEIS:

- Die Jahresinspektion kann ausbleiben, wenn stattdessen eine Inspektion, basierend auf den gefahrenen Kilometern, durchgeführt wird.
- Ab 30000 km die Wartungsintervalle ab 6000 km wiederholen.
- Die mit einem Sternchen markierten Arbeiten erfordern Spezialwerkzeuge, besondere Daten und technische Fähigkeiten und sollten daher von einer Yamaha-Fachwerkstatt ausgeführt werden.

NR.	PRÜFPUNKT	KONTROLLE ODER WARTUNGSARBEIT	STAND DES KILOMETERZÄHLERS (x 1000 km)					JAHRESKONTROLLE
			1	6	12	18	24	
1	* Kraftstoffleitung	<ul style="list-style-type: none"> ● Kraftstoffschläuche auf Risse oder Beschädigung kontrollieren. 		✓	✓	✓	✓	✓
2	Zündkerze	<ul style="list-style-type: none"> ● Zustand kontrollieren. ● Reinigen und Abstand neu einstellen. 		✓		✓		
		<ul style="list-style-type: none"> ● Ersetzen. 			✓		✓	
3	* Ventile	<ul style="list-style-type: none"> ● Ventilspiel kontrollieren. ● Einstellen. 		✓	✓	✓	✓	
4	Luftfiltereinsatz	<ul style="list-style-type: none"> ● Reinigen. 		✓		✓		
		<ul style="list-style-type: none"> ● Ersetzen. 			✓		✓	
5	Kupplung	<ul style="list-style-type: none"> ● Funktion prüfen. ● Einstellen. 	✓	✓	✓	✓	✓	
6	* Vorderradbremse	<ul style="list-style-type: none"> ● Das Fahrzeug auf ordnungsgemäßen Betrieb, Flüssigkeitsstand und auf Lecks überprüfen. 	✓	✓	✓	✓	✓	✓
		<ul style="list-style-type: none"> ● Scheibenbremsbeläge ersetzen. 	Bei Abnutzung bis zum Grenzwert					
7	* Hinterradbremse	<ul style="list-style-type: none"> ● Funktion kontrollieren und das Spiel des Fußbremspedals einstellen. 	✓	✓	✓	✓	✓	✓
		<ul style="list-style-type: none"> ● Trommelbremsbeläge ersetzen. 	Bei Abnutzung bis zum Grenzwert					

REGELMÄSSIGE WARTUNG UND KLEINERE REPARATUREN

NR.	PRÜFPUNKT	KONTROLLE ODER WARTUNGSARBEIT	STAND DES KILOMETERZÄHLERS (× 1000 km)					JAHRESKONTROLLE
			1	6	12	18	24	
8	* Bremsschlauch	<ul style="list-style-type: none"> • Auf Risse oder Beschädigung kontrollieren. 		√	√	√	√	√
		<ul style="list-style-type: none"> • Ersetzen. 	Alle 4 Jahre					
9	* Räder	<ul style="list-style-type: none"> • Rundlauf und Speichensitz prüfen und auf Beschädigung kontrollieren. • Gegebenenfalls Speichen festziehen. 		√	√	√	√	
10	* Reifen	<ul style="list-style-type: none"> • Profiltiefe prüfen und auf Beschädigung kontrollieren. • Ersetzen, falls nötig. • Luftdruck kontrollieren. • Korrigieren, falls nötig. 		√	√	√	√	√
11	* Radlager	<ul style="list-style-type: none"> • Das Lager auf Lockerung oder Beschädigung kontrollieren. 		√	√	√	√	
12	* Schwinge	<ul style="list-style-type: none"> • Funktion und auf übermäßiges Spiel kontrollieren. 		√	√	√	√	
		<ul style="list-style-type: none"> • Mit Lithiumseifenfett schmieren. 	Alle 24000 km					
13	Antriebskette	<ul style="list-style-type: none"> • Kettendurchhang kontrollieren. • Sicherstellen, daß das Hinterrad richtig ausgerichtet ist. • Reinigen und schmieren. 	Alle 500 km und nach dem Waschen des Motorrads oder nach einer Fahrt im Regen					
14	* Lenkungslager	<ul style="list-style-type: none"> • Das Spiel des Lagers kontrollieren und die Lenkung auf Schwergängigkeit prüfen. 	√	√	√	√	√	
		<ul style="list-style-type: none"> • Mit Lithiumseifenfett schmieren. 	Alle 24000 km					
15	* Fahrgestellhalterungen	<ul style="list-style-type: none"> • Sicherstellen, daß alle Muttern und Schrauben richtig festgezogen sind. 		√	√	√	√	√
16	Seitenständer	<ul style="list-style-type: none"> • Funktion prüfen. • Schmieren. 		√	√	√	√	√
17	* Seitenständerschalter	<ul style="list-style-type: none"> • Funktion prüfen. 	√	√	√	√	√	√
18	* Teleskopgabel	<ul style="list-style-type: none"> • Funktion prüfen und auf Öllecks kontrollieren. 		√	√	√	√	
19	* Federbein	<ul style="list-style-type: none"> • Funktion prüfen und Stoßdämpfer auf Öllecks kontrollieren. 		√	√	√	√	

REGELMÄSSIGE WARTUNG UND KLEINERE REPARATUREN

NR.	PRÜFPUNKT	KONTROLLE ODER WARTUNGSARBEIT	STAND DES KILOMETERZÄHLERS (× 1000 km)					JAHRESKONTROLLE
			1	6	12	18	24	
20	* Umlenkhebel der hinteren Aufhängung und Drehpunkte des Verbindungsschenkels	• Funktion prüfen.		√	√	√	√	
		• Mit Lithiumseifenfett schmieren.			√		√	
21	* Vergaser	• Funktion des Chokes prüfen. • Motor-Leerlaufdrehzahl einstellen.	√	√	√	√	√	√
22	Motoröl	• Wechseln. • Den Ölstand kontrollieren und das Fahrzeug auf Öllecks prüfen.	√	√	√	√	√	√
23	Ölfiltereinsatz	• Reinigen.	√		√		√	
24	* Ölsieb	• Reinigen.	√					
25	* Vorderrad- und Hinterrad-Bremslichtschalter	• Funktion prüfen.	√	√	√	√	√	√
26	Sich bewegende Teile und Seilzüge	• Schmieren.		√	√	√	√	√
27	* Gasdrehgriffgehäuse und Seilzug	• Funktion und Spiel prüfen. • Ggf. Gaszugspiel einstellen. • Gasdrehgriffgehäuse und Seilzug schmieren.		√	√	√	√	√
28	* Lichter, Signale und Schalter	• Funktion prüfen. • Scheinwerferlichtkegel einstellen.	√	√	√	√	√	√

GAU18660

HINWEIS:

- Der Luftfiltereinsatz muß bei übermäßig feuchtem oder staubigem Einsatz häufiger gereinigt bzw. erneuert werden.
- Wartung der hydraulische Bremsanlage
 - Regelmäßig den Bremsflüssigkeitsstand prüfen, ggf. korrigieren.
 - Alle zwei Jahre die inneren Hauptbremszylinder- und Bremssattel-Bauteile erneuern und die Bremsflüssigkeit wech-

REGELMÄSSIGE WARTUNG UND KLEINERE REPARATUREN

seln.

- Bremsschläuche bei Beschädigung oder Rißbildung, spätestens jedoch alle vier Jahre erneuern.
-

REGELMÄSSIGE WARTUNG UND KLEINERE REPARATUREN

GAU18771

Abdeckungen abnehmen und montieren

Die hier abgebildeten Abdeckungen müssen für manche in diesem Kapitel beschriebenen Wartungs- und Reparaturarbeiten abgenommen werden. Für die Demontage und Montage der einzelnen Abdeckungen sollte jeweils auf die nachfolgenden Abschnitte zurückgegriffen werden.

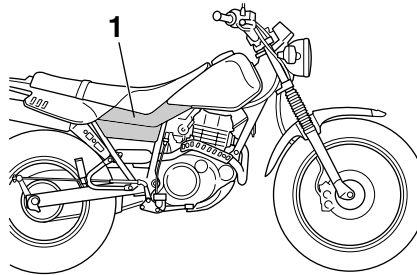

1. Abdeckung B

GAU32451

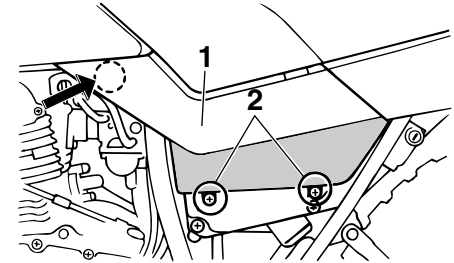

1. Abdeckung A

2. Schraube

Abdeckung montieren

Die Abdeckung in die ursprüngliche Lage bringen und dann festschrauben.

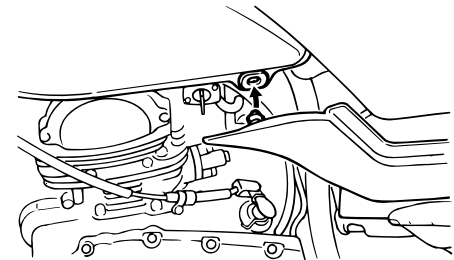

Abdeckung B

Abdeckung abnehmen

Die Abdeckung, wie in der Abbildung

6

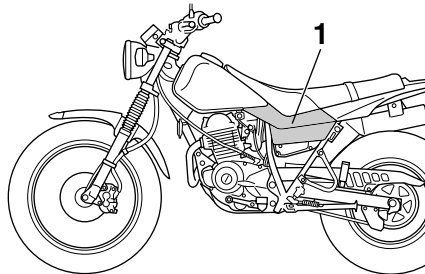

1. Abdeckung A

gezeigt, abziehen.

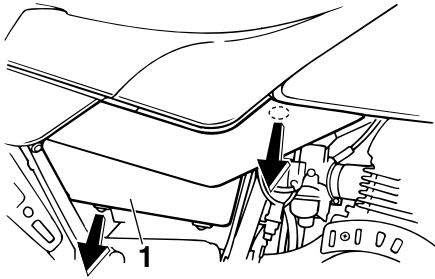

1. Abdeckung B

Abdeckung montieren

Die Abdeckung in die ursprüngliche Lage bringen.

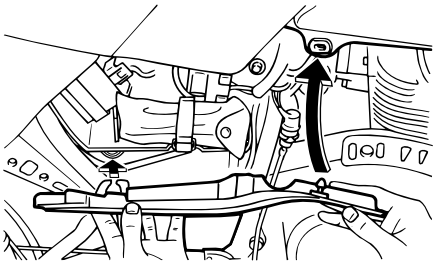

GAU19602

Zündkerze prüfen

Die Zündkerze ist ein wichtiger Bestandteil des Motors und ist leicht zu überprüfen. Da Verbrennungswärme und Ablagerungen die Funktionstüchtigkeit der Kerze im Laufe der Zeit vermindern, muß die Zündkerze in den empfohlenen Abständen gemäß Wartungs- und Schmiertabelle herausgenommen und geprüft werden. Der Zustand der Zündkerze erlaubt Rückschlüsse auf den Zustand des Motors.

Zündkerze ausbauen

1. Den Zündkerzenstecker abziehen.

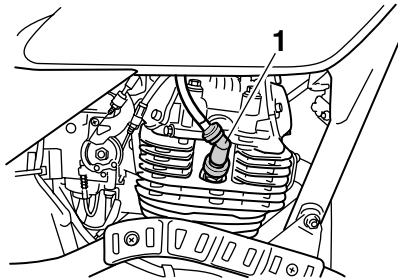

1. Zündkerzenstecker

2. Die Zündkerze, wie in der Abbildung dargestellt, mit dem Zündkerzenschlüssel (Bordwerkzeug) herausschrauben.

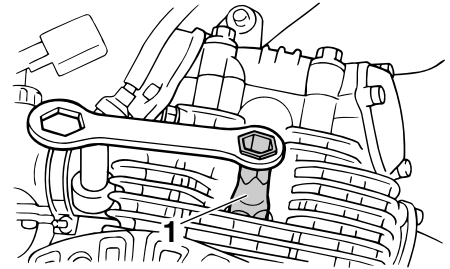

1. Zündkerzenschlüssel

Zündkerze prüfen

1. Die Verfärbung des Zündkerzen-Isolatorfußes prüfen. Der die Mittelelektrode umgebende Porzellanisolator ist bei richtig eingestelltem Motor und normaler Fahrweise rehbraun.

HINWEIS:

Weist die Zündkerze eine stark abweichende Färbung auf, könnte der Motor defekt sein. Versuchen Sie nicht, derartige Probleme selbst zu diagnostizie-

REGELMÄSSIGE WARTUNG UND KLEINERE REPARATUREN

ren. Lassen Sie stattdessen das Fahrzeug von einer Yamaha-Fachwerkstatt prüfen.

- Die Zündkerze auf fortgeschrittenen Abbrand der Mittelelektrode und übermäßige Ölkohleablagerungen prüfen und ggf. erneuern.

Empfohlene Zündkerze:
NGK/DR8EA

Zündkerze montieren

- Den Zündkerzen-Elektrodenabstand mit einer Fühlerlehre messen und ggf. korrigieren.

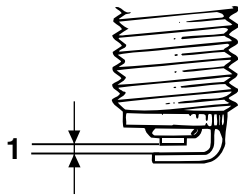

1. Zündkerzen-Elektrodenabstand

Zündkerzen-Elektrodenabstand:
0.6–0.7 mm (0.024–0.028 in)

- Die Sitzfläche der Kerzendichtung reinigen; Schmutz und Fremdkörper vom Gewinde abwischen.
- Die Zündkerze mit dem Zündkerzenschlüssel festschrauben und dann vorschriftsmäßig festziehen.

Anzugsdrehmoment:

Zündkerze:
17,5 Nm (1,75 m·kgf,
12,7 ft·lbf)

HINWEIS:

Steht beim Einbau einer Zündkerze kein Drehmomentschlüssel zur Verfügung, läßt sich das vorgeschriebene Anzugsmoment annähernd erreichen, wenn die Zündkerze handfest eingedreht und anschließend noch um 1/4–1/2 Drehung weiter festgezogen wird. Das Anzugsmoment sollte jedoch möglichst bald mit einem Drehmomentschlüssel nach Vor-

schrift korrigiert werden.

- Den Zündkerzenstecker aufsetzen.

REGELMÄSSIGE WARTUNG UND KLEINERE REPARATUREN

GAU19792

Motoröl und Ölfiltereinsatz

Der Motorölstand sollte vor Fahrtbeginn geprüft werden. Außerdem muß in den empfohlenen Abständen, gemäß der Wartungs- und Schmiertabelle, das Motoröl gewechselt und der Ölfiltereinsatz gereinigt werden.

Ölstand prüfen

1. Das Fahrzeug auf einem ebenen Untergrund abstellen und in gerader Stellung halten.

HINWEIS:

Sicherstellen, daß das Fahrzeug bei der Kontrolle des Ölstands vollständig gerade steht. Selbst geringfügige Neigung zur Seite kann bereits zu einem falschen Meßergebnis führen.

2. Den Motor anlassen, einige Minuten lang warmlaufen lassen und dann abstellen.
3. Einige Minuten warten, damit sich das Öl setzen kann. Dann den Ölstand durch das Schauglas rechts unten am Kurbelgehäuse ablesen.

HINWEIS:

Der Ölstand sollte sich zwischen der Minimal- und Maximalstand-Markierung befinden.

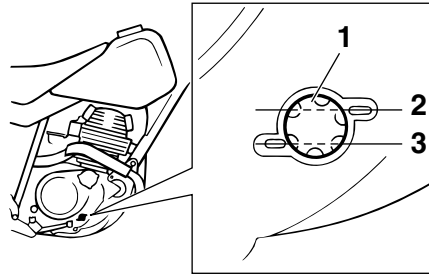

1. Prüfenster für den Motorölstand
2. Maximalstand-Markierung
3. Minimalstand-Markierung

4. Falls der Ölstand unter der Minimalstand-Markierung liegt, Öl der empfohlenen Sorte bis zum vorgeschriebenen Stand nachfüllen.

Öl wechseln (mit/ohne Filterreinigung)

1. Den Motor anlassen, einige Minuten lang warmlaufen lassen und dann abstellen.
2. Ein Ölauffanggefäß unter den Mo-

tor stellen, um das Altöl aufzufangen.

3. Den Einfüllschraubverschluss und die Ablassschraube herausdrehen, um das Motoröl aus dem Kurbelgehäuse abzulassen.

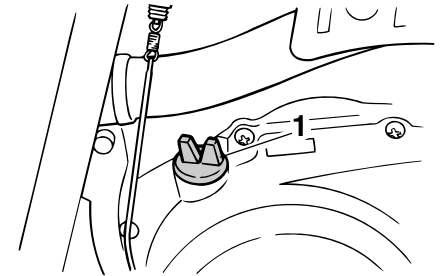

1. Motoröl-Einfüllschraubverschluss

REGELMÄSSIGE WARTUNG UND KLEINERE REPARATUREN

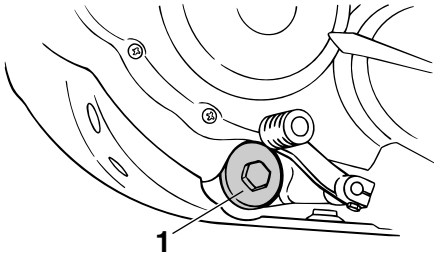

1. Motoröl-Ablafschraube

GCA11000

ACHTUNG:

Beim Entfernen der Motoröl-Ablafschraube werden auch der O-Ring, die Kompressionsfeder und der Ölfilter herauskommen. Sicherstellen, daß Sie diese Teile nicht verlieren.

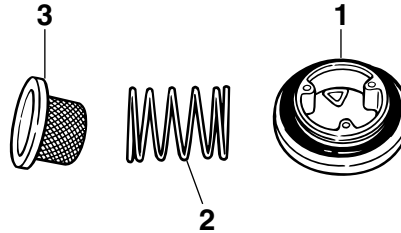

1. O-Ring
2. Druckfeder
3. Spanner

HINWEIS:

Die Schritte 4–9 nur ausführen, wenn der Ölfiltereinsatz gereinigt wird.

4. Die Ölfilter-Ablafschraube herausdrehen und das Öl aus dem Filter ablassen.

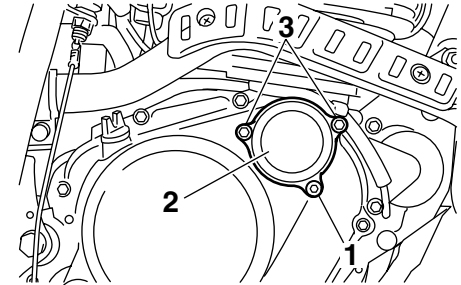

1. Ölfilter-Ablafschraube
2. Ölfiltereinsatzabdeckung
3. Schraube der Ölfiltereinsatzabdeckung

5. Den Ölfiltergehäusedeckel durch Abnehmen der Schrauben ausbauen.
6. Den Ölfiltereinsatz und die O-Ringe herausnehmen.

REGELMÄSSIGE WARTUNG UND KLEINERE REPARATUREN

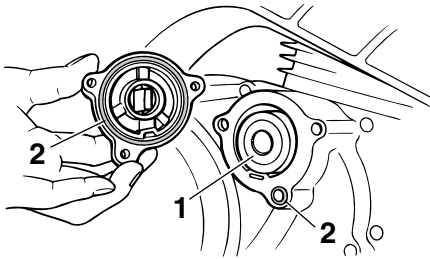

1. Ölfiltereinsatz
2. O-Ring

7. Den O-Ring auf Beschädigung überprüfen und, falls beschädigt, erneuern.
8. Den Ölfiltereinsatz in Lösungsmittel auswaschen und dann einbauen.

HINWEIS:

Den Ölfiltereinsatz auf Beschädigung überprüfen und, falls beschädigt, erneuern.

9. Den Ölfiltergehäusedeckel durch Einsetzen der Schrauben und der Ablasschraube einbauen und die Schrauben dann vorschriftsmäßig festziehen.

Anzugsdrehmomente:

- Ölfiltergehäusedeckel-Schraube:
10 Nm (1,0 m·kgf,
7,2 ft·lbf)
- Ölfilter-Ablasschraube:
10 Nm (1,0 m·kgf,
7,2 ft·lbf)

HINWEIS:

Sicherstellen, daß die O-Ringe korrekt sitzen.

10. Das Ölsieb in Lösungsmittel auswaschen, auf Beschädigung kontrollieren und, falls beschädigt, erneuern.
11. Das Ölsieb, die Druckfeder, den O-Ring, sowie die Motoröl-Ablasschraube montieren und die Ablasschraube anschließend vorschriftsmäßig festziehen.

Anzugsdrehmoment:

- Motoröl-Ablasschraube:
43 Nm (4,3 m·kgf, 31,1 ft·lbf)

12. Die vorgeschriebene Menge des empfohlenen Öls einfüllen und

dann den Einfüllschraubverschluss fest zudrehen.

- Empfohlene Ölsorte:
Siehe Seite 8-1.

Füllmenge:

- Ölwechsel ohne Filterausbau:
1.00 L (1.06 US qt)
(0.88 Imp.qt)
- Ölwechsel mit Filterausbau:
1.10 L (1.16 US qt)
(0.97 Imp.qt)

GCA11620

ACHTUNG:

- Um ein Durchrutschen der Kupplung zu vermeiden (da das Motoröl auch die Kupplung schmiert), mischen Sie keine chemischen Zusätze bei. Verwenden Sie keine Öle mit Diesel-Spezifikation "CD" oder Öle von höherer Qualität als angegeben. Auch keine Öle der Klasse "ENERGY CONSERVING II" oder höher verwenden.
- Darauf achten, daß keine Fremdkörper in das Kurbelge-

REGELMÄSSIGE WARTUNG UND KLEINERE REPARATUREN

häuse eindringen.

13. Den Motor anlassen und einige Minuten lang im Leerlaufbetrieb auf Öllecks überprüfen. Tritt irgendwo Öl aus, den Motor sofort abstellen und die Ursache feststellen.
14. Den Motor abstellen, den Ölstand erneut prüfen und ggf. Öl nachfüllen.

Luftfiltereinsatz und Luftfiltergehäuse-Ablaßschlauch reinigen

GAU20830

Der Luftfiltereinsatz sollte in den empfohlenen Abständen gemäß Wartungs- und Schmiertabelle gereinigt werden. Bei Einsatz in sehr staubiger oder feuchter Umgebung ist der Filter häufiger zu reinigen. Außerdem muß der Luftfiltergehäuse-Ablaßschlauch häufig kontrolliert und ggf. gereinigt werden.

Luftfiltereinsätze reinigen

1. Die Abdeckung A abnehmen. (Siehe Seite 6-7.)
2. Den Luftfilter-Gehäusedeckel abschrauben.

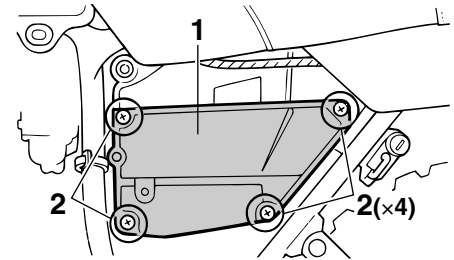

1. Luftfiltergehäuseabdeckung
2. Schraube

3. Den Luftfiltereinsatz herausziehen.

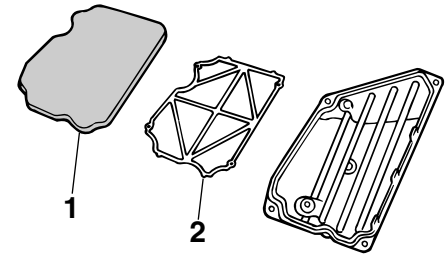

1. Filterschaumstoff
2. Luftfiltereinsatzrahmen

4. Den Filterschaumstoff vom Filtergerüst abnehmen, in Lö-

REGELMÄSSIGE WARTUNG UND KLEINERE REPARATUREN

sungsmittel auswaschen und dann vorsichtig ausdrücken.

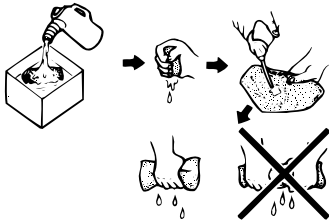

- Die gesamte Oberfläche des Filterschaumstoffs mit dem vorgeschriebenen Öl benetzen und dann überschüssiges Öl ausdrücken.

HINWEIS:

Der Filterschaumstoff sollte lediglich feucht, nicht triefend naß sein.

Empfohlene Ölsorte:
Motoröl

- Den Filterschaumstoff über das Filtergerüst spannen.
- Den Filtereinsatz in das

Luftfiltergehäuse einsetzen.

GCA10480

ACHTUNG:

- Es ist sicherzustellen, daß der Luftfiltereinsatz richtig im Luftfiltergehäuse sitzt.
- Der Motor sollte niemals ohne den Luftfiltereinsatz betrieben werden, andernfalls könnten der/die Kolben und/oder der/die Zylinder übermäßig verschleiben.

- Den Luftfilter-Gehäusedeckel festschrauben.
- Die Abdeckung montieren.

Luftfiltergehäuse-Ablafschauch reinigen

- Den Schlauch am Boden des Luftfiltergehäuses auf angesammelten Schmutz oder Wasser kontrollieren.

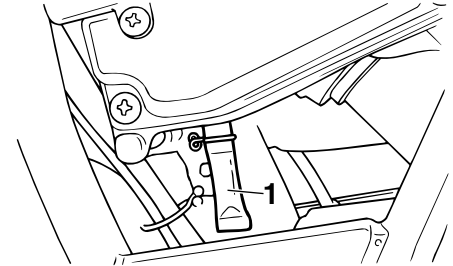

1. Prüfschlauch des Luftfilters

- Bei Ansammlung von Wasser oder Schmutz, den Ablafschauch entfernen, gründlich reinigen und dann wieder anschließen.

REGELMÄSSIGE WARTUNG UND KLEINERE REPARATUREN

GAU21280

Vergaser einstellen

Der Vergaser ist ein wesentlicher Bestandteil des Motors und erfordert eine höchst genaue Einstellung. Die meisten Einstellarbeiten sollten einer Yamaha-Fachwerkstatt vorbehalten bleiben, die über die notwendigen Kenntnisse und Erfahrung verfügt. Die im folgenden beschriebene Einstellung können Sie jedoch im Rahmen der regelmäßigen Wartung selbst ausführen.

GCA10550

ACHTUNG:

Die im Yamaha-Werk vorgenommene Vergasereinstellung beruht auf zahlreichen Tests. Eine Änderung dieser Einstellung ohne ausreichende Fachkenntnis kann zu Leistungsabfall und Motorschäden führen.

GAU21340

Leerlaufdrehzahl einstellen

Die Leerlaufdrehzahl muß in den empfohlenen Abständen gemäß Wartungs- und Schmiertabelle folgendermaßen geprüft und ggf. eingestellt werden:

Der Motor sollte warmgelaufen sein, bevor Sie diese Einstellung vornehmen.

HINWEIS:

- Der Motor ist ausreichend warmgelaufen, wenn er spontan auf Gasgeben anspricht.
- Für diese Einstellung wird ein Diagnose-Drehzahlmesser benötigt.

1. Den Drehzahlmesser an das Zündkerzenkabel anschließen.
2. Prüfen Sie die Leerlaufdrehzahl des Motors und stellen Sie sie, falls erforderlich, durch Drehen der Leerlaufeinstellschraube auf den vorgeschriebenen Wert ein. Zum Erhöhen der Leerlaufdrehzahl die Einstellschraube in Richtung (a) drehen. Zum Verringern der Leerlaufdrehzahl die Einstellschraube

in Richtung (b) drehen.

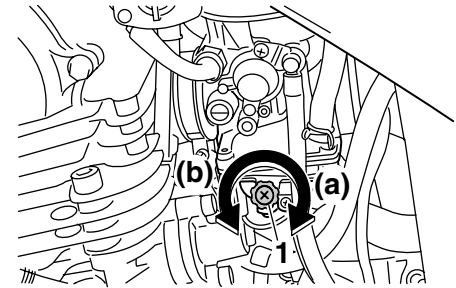

1. Leerlaufeinstellschraube

Leerlaufdrehzahl:
1450–1650 U/min

HINWEIS:

Falls sich die Leerlaufdrehzahl nicht wie oben beschrieben einstellen läßt, den Motor von einer Yamaha-Fachwerkstatt überprüfen lassen.

GAU21380

Gaszugspiel einstellen

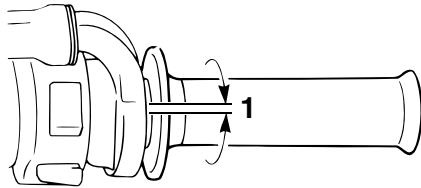

1. Spiel des Gaszugs

Das Gaszugspiel sollte am Gasdrehgriff 3,0–5,0 mm (0,12–0,20 in) betragen. Das Gaszugspiel am Drehgriff regelmäßig prüfen und ggf. von einer Yamaha-Fachwerkstatt einstellen lassen.

GAU21400

Ventilspiel einstellen

Mit zunehmender Betriebszeit verändert sich das Ventilspiel, wodurch die Zylinderfüllung nicht mehr den optimalen Wert erreicht und/oder Motorgeräusche entstehen können. Um dem vorzubeugen, muß das Ventilspiel in den empfohlenen Abständen gemäß Wartungs- und Schmiertabelle von einer Yamaha-Fachwerkstatt geprüft und ggf. eingestellt werden.

GAU21581

Reifen

Zur Erzielung optimaler Fahrleistungen, einer langen Lebensdauer und maximaler Fahrsicherheit mit Ihrem Motorrad beachten Sie bitte die folgenden Punkte zum Thema Reifen.

Reifenluftdruck

Den Reifenluftdruck vor Fahrtantritt prüfen und ggf. korrigieren.

GWA10500

! WARNUNG

- **Den Reifenluftdruck stets bei kalten Reifen (d. h. Reifentemperatur entspricht Umgebungstemperatur) prüfen und korrigieren.**
- **Der Reifendruck muß entsprechend der Fahrgeschwindigkeit und hinsichtlich des Gesamtgewichts von Fahrer, Beifahrer, Gepäck und Zubehör, das für dieses Modell genehmigt wurde, angepasst werden.**

REGELMÄSSIGE WARTUNG UND KLEINERE REPARATUREN

Reifenluftdruck (gemessen bei kalten Reifen):

0–90 kg (0–198 lb) :

Vorn:

150 kPa (22 psi) (1.50 kgf/cm²)

Hinten:

150 kPa (22 psi) (1.50 kgf/cm²)

90–180 kg (198–397 lb) :

Vorn:

150 kPa (22 psi) (1.50 kgf/cm²)

Hinten:

175 kPa (25 psi) (1.75 kgf/cm²)

Maximale Zuladung*:

180 kg (397 lb)

* Gesamtgewicht von Fahrer, Beifahrer, Gepäck und Zubehör

GWA11200

! WARNUNG

Da die Beladung das Fahr- sowie das Bremsverhalten und damit die Sicherheit des Fahrzeugs beeinflusst, stets folgende Punkte beachten.

- **DAS FAHRZEUG NIEMALS ÜBERLADEN!** Überladen des Motorrads beeinträchtigt nicht

nur Fahrverhalten und Sicherheit, sondern kann auch Reifenschäden und Unfälle zur Folge haben. Sicherstellen, daß das Gesamtgewicht aus Gepäck, Fahrer, Beifahrer und zulässigem Zubehör nicht die maximale Gesamtzuladung überschreitet.

- **Keinesfalls Gegenstände mitführen, die während der Fahrt verrutschen können.**
- **Schwere Lasten zum Fahrzeugmittelpunkt hin plazieren und das Gewicht möglichst gleichmäßig auf beide Seiten verteilen.**
- **Der Reifenluftdruck muß auf die Gesamtzuladung angepaßt werden.**
- **Reifenzustand und -luftdruck vor Fahrtantritt prüfen.**

Reifenkontrolle

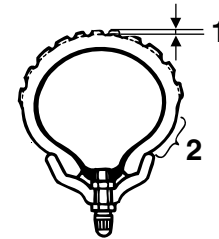

1. Profiltiefe
2. Reifenflanke

Vor jeder Fahrt die Reifen prüfen. Bei unzureichender Profiltiefe, Nägeln oder Glassplittern in der Lauffläche, rissigen Flanken usw. den Reifen umgehend von einer Yamaha-Fachwerkstatt wechseln lassen.

Mindestprofiltiefe (vorn und hinten):
1.6 mm (0.06 in)

HINWEIS:

Die Gesetzgebung zur Mindestprofiltiefe kann von Land zu Land abweichen. Richten Sie sich deshalb nach den ent-

REGELMÄSSIGE WARTUNG UND KLEINERE REPARATUREN

sprechenden Vorschriften.

Reifenausführung

Die Räder dieses Motorrads sind mit Schlauch-Reifen bestückt.

GWA10460

WARNUNG

- Grundsätzlich Reifen gleichen Typs und gleichen Herstellers für Vorder- und Hinterrad verwenden. Bei anderen als den zugelassenen Reifenkombinationen kann das Fahrverhalten nicht garantiert werden.
- Ausschließlich die nachfolgenden Reifen sind nach zahlreichen Tests von der Yamaha MOTOR CO., LTD. freigegeben worden.

Vorderreifen:

Größe:

130/80-18M/C 66P

Hersteller/Modell:

BRIDGESTONE/TW-203

Hinterreifen:

Größe:

180/80-14M/C 78P

Hersteller/Modell:

BRIDGESTONE/TW-204

GWA10570

WARNUNG

- Abgenutzte Reifen unverzüglich von einer Yamaha-Fachwerkstatt austauschen lassen. Abgesehen davon, daß sie gegen die Straßenverkehrsordnung verstoßen, beeinträchtigen übermäßig abgefahrene Reifen die Fahrstabilität und können zum Verlust der Fahrzeugkontrolle führen.
- Den Austausch von Bauteilen an Rädern und Bremsanlage, sowie Reifenwechsel, grundsätzlich von einer

Yamaha-Fachwerkstatt vornehmen lassen, die über das notwendige Werkzeug und die fachliche Erfahrung verfügt.

- Ein beschädigter Schlauch sollte am besten nicht mehr repariert werden. Falls die Lage es jedoch erfordert, die Reparatur mit größter Sorgfalt ausführen und den Schlauch dann möglichst bald erneuern.

REGELMÄSSIGE WARTUNG UND KLEINERE REPARATUREN

GAU21940

Speichenräder

Optimale Lenkstabilität, Lebensdauer und Fahrsicherheit sind nur durch Beachtung der folgenden Punkte gewährleistet.

- Die Radfelgen sollten vor jeder Fahrt auf Risse, Verbiegung oder Verzug, und die Speichen auf Lockerheit oder Beschädigung überprüft werden. Bei Mängeln an Reifen oder Rädern das Rad von einer Yamaha-Fachwerkstatt ersetzen lassen. Selbst kleinste Reparaturen an Rädern und Reifen nur von einer Fachwerkstatt ausführen lassen. Verformte oder eingerissene Felgen müssen ausgetauscht werden.
- Nach dem Austausch von Felgen und/oder Reifen muß das Rad ausgewuchtet werden. Eine Reifenunwucht beeinträchtigt die Fahrstabilität, vermindert den Fahrkomfort und verkürzt die Lebensdauer des Reifens.
- Nach dem Reifenwechsel zu-

nächst mit mäßiger Geschwindigkeit fahren, denn bevor der Reifen seine optimalen Eigenschaften entwickeln kann, muß seine Lauffläche vorsichtig eingefahren werden.

GAU22040

Kupplungshebel-Spiel einstellen

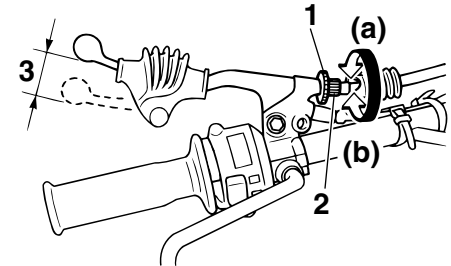

1. Kontermutter (Kupplungshebel)
2. Einstellschraube
3. Kupplungshebel-Spiel

Der Kupplungshebel muß ein Spiel von 10.0–15.0 mm (0.39–0.59 in) aufweisen. Das Kupplungshebel-Spiel regelmäßig prüfen und ggf. folgendermaßen einstellen.

1. Die Kontermutter am Kupplungshebel lockern.
2. Zum Erhöhen des Kupplungshebel-Spiels die Einstellschraube in Richtung (a) drehen. Zum Verringern des Kupplungshebel-Spiels die Einstellschraube in Richtung

REGELMÄSSIGE WARTUNG UND KLEINERE REPARATUREN

GAU22092

Handbremshebel-Spiel einstellen

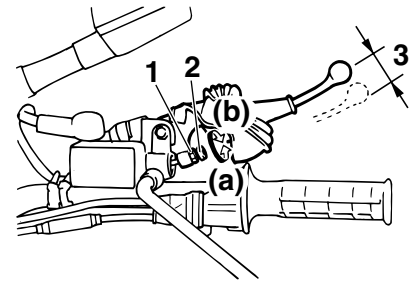

1. Kontermutter
2. Einstellschraube für das Spiel des Handbremshebels
3. Handbremshebelspiel

Der Bremshebel muß ein Spiel von 5.0–8.0 mm (0.20–0.31 in) aufweisen, wie dargestellt. Das Bremshebelspiel regelmäßig prüfen und ggf. wie folgt einstellen.

1. Die Kontermutter am Handbremshebel lockern.
2. Zum Erhöhen des Handbremshebelspiels die Einstellschraube in Richtung (a) drehen. Zum Verringern des Handbremshebelspiels

(b) drehen.

3. Bei korrektem Kupplungshebel-Spiel die Kontermutter festziehen. Falls das Kupplungshebel-Spiel nicht, wie oben beschrieben, korrekt eingestellt werden konnte, folgendermaßen vorgehen.
4. Die Einstellschraube am Kupplungshebel in Richtung (a) drehen, um den Kupplungsseilzug zu lockern.
5. Die Kontermutter am Kurbelgehäuse lockern.

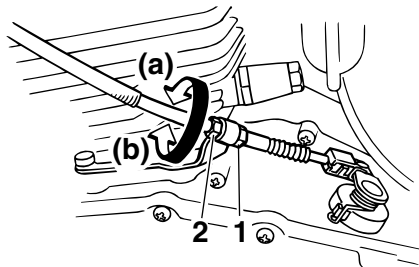

1. Kontermutter (Kurbelgehäuse)
2. Einstellmutter

6. Zum Erhöhen des Kupplungshe-

bel-Spiels die Einstellmutter in Richtung (a) drehen. Zum Verringern des Kupplungshebelspiels die Einstellmutter in Richtung (b) drehen.

7. Die Kontermutter am Kupplungshebel und am Kurbelgehäuse festziehen.

REGELMÄSSIGE WARTUNG UND KLEINERE REPARATUREN

die Einstellmutter in Richtung (b) drehen.

3. Die Kontermutter festziehen.

GWA10630

! WARNUNG

- Nachdem das Bremshebelspiel eingestellt worden ist, das Spiel kontrollieren und sicherstellen, daß die Bremse richtig funktioniert.
- Ein weiches oder schwammiges Gefühl beim Betätigen des Bremshebels kann bedeuten, daß sich Luft im hydraulischen System befindet. Befindet sich Luft im Hydrauliksystem, lassen Sie das System von einer Yamaha-Fachwerkstatt in Ordnung bringen, bevor Sie mit dem Motorrad fahren. Luft in der Bremsanlage verringert die Bremskraft und stellt ein erhebliches Sicherheitsrisiko dar.

Fußbremshebel-Position und -Spiel einstellen

GAU22191

GWA10670

! WARNUNG

Diese Einstellungen sollten grundsätzlich von einer Yamaha-Fachwerkstatt durchgeführt werden.

Fußbremshebel-Position

Die Oberkante des Fußbremshebels sollte etwa 30.0 mm (1.18 in) unterhalb der Oberkante der Fußraste sein. Die Fußbremshebel-Position regelmäßig prüfen und ggf. folgendermaßen einstellen.

1. Die Kontermutter am Fußbremshebel lockern.
2. Zum Anheben des Fußbremshebels die Einstellschraube in Richtung (a) drehen. Zum Senken des Fußbremshebels die Einstellschraube in Richtung (b) drehen.

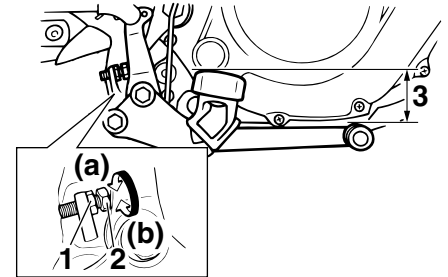

1. Kontermutter
 2. Einstellschraube der Fußbremshebel-Position
 3. Fußbremshebel-Position
3. Die Kontermutter festziehen.

GWA11230

! WARNUNG

Nach dem Einstellen der Fußbremshebelposition, muß das Spiel des Hebels eingestellt werden.

REGELMÄSSIGE WARTUNG UND KLEINERE REPARATUREN

Fußbremshebel-Spiel

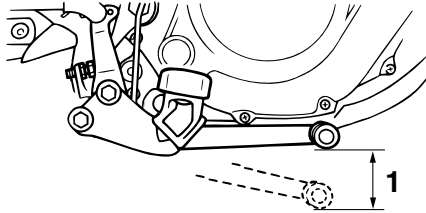

1. Fußbremshebel-Spiel

Das Fußbremshebel-Spiel sollte 20.0–30.0 mm (0.79–1.18 in) betragen, wie dargestellt. Das Fußbremshebel-Spiel regelmäßig prüfen und ggf. folgendermaßen einstellen.

Zum Erhöhen des Fußbremshebel-Spiels die Einstellmutter am Bremsgestänge in Richtung (a) drehen. Zum Verringern des Fußbremshebel-Spiels die Einstellmutter in Richtung (b) drehen.

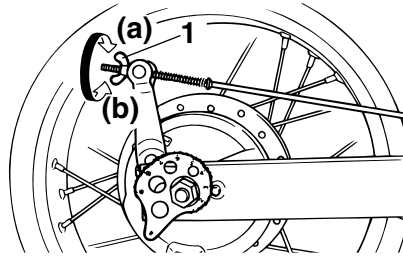

1. Einstellmutter für das Spiel des Fußbremshebels

GWA10680

! WARNUNG

- Nach dem Einstellen des Antriebskettendurchhangs oder nach dem Aus- oder Einbau des Hinterrads, immer das Spiel des Fußbremshebels kontrollieren.
- Läßt sich die Einstellung auf diese Weise nicht vornehmen, das Fahrzeug von einer Yamaha-Fachwerkstatt überprüfen lassen.
- Nach dem Einstellen des Fußbremshebels die Funktion des Bremslichtschalters prüfen.

Hinterrad-Bremslichtschalter einstellen

GAU22270

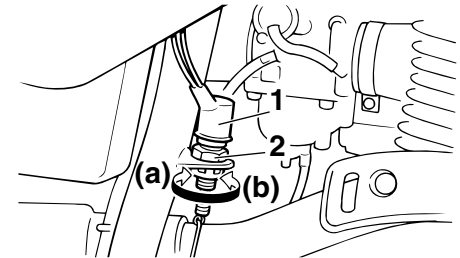

1. Hinterrad-Bremslichtschalter
2. Einstellmutter des Hinterrad-Bremslichtschalters

Der mit dem Bremslicht verbundene Hinterrad-Bremslichtschalter spricht beim Betätigen des Fußbremshebels an. Bei korrekter Einstellung leuchtet das Bremslicht kurz vor Einsetzen der Bremswirkung auf. Den Bremslichtschalter gegebenenfalls folgendermaßen einstellen:

Den Hinterrad-Bremslichtschalter beim Drehen der Einstellmutter festhalten. Um den Einschaltzeitpunkt des Bremslichts vorzusetzen, die Einstellmutter

REGELMÄSSIGE WARTUNG UND KLEINERE REPARATUREN

ter in Richtung (a) drehen. Um den Einschaltpunkt des Bremslichts zurückzusetzen, die Einstellmutter in Richtung (b) drehen.

Vorderrad-Scheibenbremsbeläge und Hinterrad-Trommelbremsbeläge prüfen

GAU22380

Der Verschleiß der Scheibenbremsbeläge vorn und Trommelbremsbeläge hinten muß in den empfohlenen Abständen gemäß Wartungs- und Schmier­tabelle geprüft werden.

GAU22430

Scheibenbremsbeläge vorn

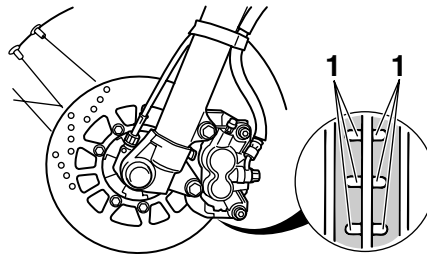

1. Verschleißanzeigerille des Bremsbelags

Die Vorderradbremse weist Verschleißanzeiger (Nuten) auf, die ein Prüfen der Bremsbeläge ohne Ausbau erlauben. Zur Prüfung des Bremsbelagverschleißes die Nuten prüfen.

Wenn eine Nut fast verschwunden ist, die Scheibenbremsbeläge als ganzen Satz schnellstmöglich von einer Yamaha-Fachwerkstatt austauschen lassen.

GAU22540

Trommelbremsbeläge hinten

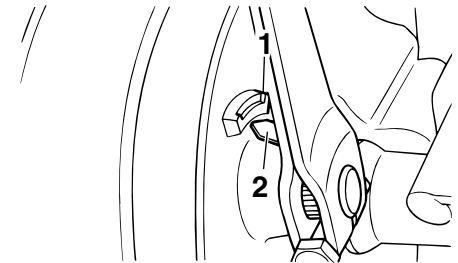

1. Verschleißgrenzlinie des Bremsbelags
2. Verschleißanzeiger des Bremsbelags

Die Hinterrad-Bremse weist einen Verschleißanzeiger auf, der ein Prüfen der Trommelbremsbeläge ohne Ausbau erlaubt. Zur Prüfung des Bremsbelagverschleißes die Bremse betätigen und die Verschleißanzeiger beobachten. Ist ein Bremsbelag derartig verschlissen, daß das Limit auf dem Verschleißanzeiger erreicht ist, müs-

REGELMÄSSIGE WARTUNG UND KLEINERE REPARATUREN

sen Sie die Trommelbremsbeläge schnellstmöglich von einer Yamaha-Fachwerkstatt austauschen lassen.

Bremsflüssigkeitsstand prüfen

GAU32341

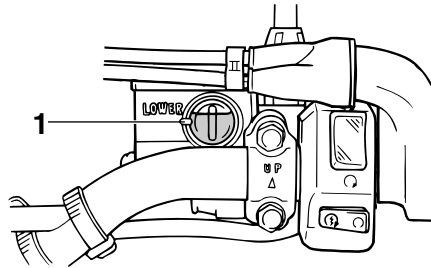

1. Minimalstand-Markierung

Bei Bremsflüssigkeitsmangel kann Luft in die Bremsanlage eindringen und dessen Funktion beeinträchtigen. Vor Fahrtantritt kontrollieren, daß Bremsflüssigkeit bis über die Minimalstand-Markierung reicht, und, falls erforderlich, Bremsflüssigkeit nachfüllen. Ein niedriger Bremsflüssigkeitsstand könnte darauf hinweisen, daß die Bremsbeläge abgenutzt sind und/oder ein Leck im Bremssystem vorhanden ist. Ist der Bremsflüssigkeitsstand niedrig, sicherstellen daß die Bremsbeläge

auf Verschleiß und das Bremssystem auf Lecks überprüft wird.

Folgende Vorsichtsmaßnahmen beachten:

- Beim Ablesen des Flüssigkeitsstands muß der Vorratsbehälter des Hauptbremszylinders waagrecht stehen.
- Nur die empfohlene Bremsflüssigkeit verwenden. Andere Bremsflüssigkeiten können die Dichtungen angreifen, Undichtigkeit verursachen und dadurch die Bremsfunktion beeinträchtigen.

Empfohlene Bremsflüssigkeit:
DOT 4

- Ausschließlich Bremsflüssigkeit gleicher Marke und gleichen Typs nachfüllen. Das Mischen verschiedener Bremsflüssigkeiten kann chemische Reaktionen hervorrufen, die die Bremsfunktion beeinträchtigen.
- Darauf achten, daß beim Nachfüllen kein Wasser in den

REGELMÄSSIGE WARTUNG UND KLEINERE REPARATUREN

Vorratsbehälter gelangt. Wasser setzt den Siedepunkt der Bremsflüssigkeit erheblich herab und kann Dampfblasenbildung verursachen.

- Bremsflüssigkeit greift Lack und Kunststoffteile an. Deshalb vorsichtig handhaben und verschüttete Flüssigkeit sofort abwischen.
- Ein allmähliches Absinken des Bremsflüssigkeitsstandes ist mit zunehmendem Verschleiß der Bremsbeläge normal. Jedoch bei plötzlichem Absinken die Bremsanlage von einer Yamaha-Fachwerkstatt überprüfen lassen.

GAU22720

Bremsflüssigkeit wechseln

Die Bremsflüssigkeit sollte in den empfohlenen Abständen gemäß des HINWEISES nach der Wartungs- und Schmiertabelle von einer Yamaha-Fachwerkstatt gewechselt werden. Zusätzlich sollten die Öldichtungen des Hauptbremszylinders und der Bremssättel, sowie der Bremsschläuche, in den unten aufgeführten Abständen gewechselt werden, oder wenn sie beschädigt oder undicht sind.

- Öldichtungen: Alle zwei Jahre erneuern.
- Bremsschlauch: Alle vier Jahre erneuern.

GAU22760

Antriebsketten-Durchhang

Den Antriebsketten-Durchhang vor jeder Fahrt prüfen und ggf. korrigieren.

GAU22770

Kettendurchhang prüfen

1. Das Motorrad auf einem ebenen Untergrund abstellen und in gerader Stellung halten.

HINWEIS:

Beim Messen und Einstellen des Kettendurchhangs muß das Fahrzeug vollständig gerade stehen und unbeladen sein.

2. Das Getriebe in die Leerlaufstellung schalten.
3. Das Motorrad schieben, um die straffste Stelle der Kette ausfindig zu machen, und dann den Kettendurchhang an dieser Stelle, wie in der Abbildung gezeigt, messen.

Antriebsketten-Durchhang:
35.0–60.0 mm (1.38–2.36 in)

REGELMÄSSIGE WARTUNG UND KLEINERE REPARATUREN

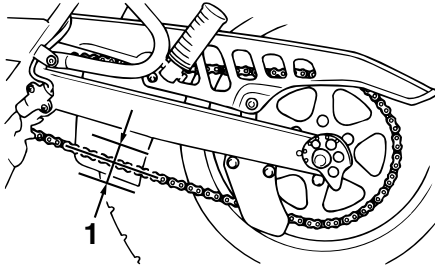

1. Antriebsketten-Durchhang

4. Den Antriebsketten-Durchhang ggf. folgendermaßen korrigieren.

GAU22830

Antriebskettendurchhang einstellen

1. Die Einstellmutter für das Fußbremshebel-Spiel lockern.

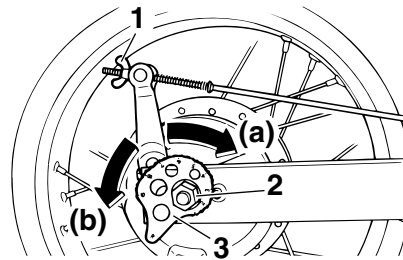

1. Einstellmutter für das Spiel des Fußbremshebels

2. Achsmutter

3. Einstellplatte des Antriebskettendurchhangs

2. Die Achsmutter lösen.

3. Zum Straffen der Antriebskette, die Einstellplatte auf beiden Seiten der Schwinge in Richtung (a) drehen. Zum Lockern der Antriebskette, die Exzenterplatten auf jeder Seite der Schwinge in Richtung (b) drehen und dann das Hinterrad nach vorn drücken.

HINWEIS:

Beide Exzenterplatten jeweils gleichmäßig einstellen, damit die Radaus-

richtung sich nicht verstellt.

GCA10570

ACHTUNG:

Eine falsch gespannte Antriebskette verursacht erhöhten Verschleiß von Motor und anderen wichtigen Teilen und kann dazu führen, daß die Kette reißt oder abspringt. Daher darauf achten, daß der Kettendurchhang sich im Sollbereich befindet.

4. Die Achsmutter vorschriftsmäßig festziehen.

Anzugsdrehmoment:

Achsmutter:
90 Nm (9,0 m·kgf, 65,1 ft·lbf)

5. Spiel des Fußbremshebels einstellen. (Siehe Seite 6-21.)

GWA10660

! WARNUNG

Nach dem Einstellen des Fußbremshebels die Funktion des Bremslichtschalters prüfen.

REGELMÄSSIGE WARTUNG UND KLEINERE REPARATUREN

GAU23011

Antriebskette schmieren

Die Kette muß gemäß Wartungs- und Schmiertabelle gereinigt und geschmiert werden, um den Verschleiß gering zu halten. Dies gilt besonders für den Betrieb in nassen oder staubigen Gegenden. Die Antriebskette wie folgt warten:

GCA10580

ACHTUNG:

Die Antriebskette muß nach der Fahrzeugreinigung oder einer Fahrt im Regen geschmiert werden.

1. Mit einer Bürste oder einem Lappen sämtlichen Schmutz von der Kette entfernen.

HINWEIS:

Für eine gründliche Reinigung die Antriebskette von einer Yamaha-Fachwerkstatt demontieren und in einem Lösungsmittelbad auswaschen lassen.

2. Yamaha Chain and Cable Lube oder ein hochwertiges Antriebsketten-Schmierspray auf beiden Seiten und in der Mitte der Kette

aufsprühen und dabei sicherstellen, daß alle Seitenplättchen und Rollen ausreichend benetzt worden sind.

GAU23100

Bowdenzüge prüfen und schmieren

Die Funktion aller Bowdenzüge und deren Zustand sollte vor jeder Fahrt kontrolliert werden und die Züge und deren Enden ggf. geschmiert werden. Ist ein Bowdenzug beschädigt oder funktioniert er nicht reibungslos, muß er von einer Yamaha-Fachwerkstatt kontrolliert oder ersetzt werden.

Empfohlenes Schmiermittel:
Motoröl

GWA10720

WARNUNG

Durch beschädigte Seilzughüllen können Seilzüge korrodieren und in ihrer Funktion eingeschränkt werden. Aus Sicherheitsgründen beschädigte Seilzüge unverzüglich erneuern.

REGELMÄSSIGE WARTUNG UND KLEINERE REPARATUREN

GAU23110

Gasdrehgriff und Gaszug kontrollieren und schmieren

Vor jeder Fahrt sollte die Funktion des Gasdrehgriffs kontrolliert werden. Zusätzlich sollte der Gaszug gemäß den in der Wartungs- und Schmiertabelle vorgeschriebenen Abständen geschmiert oder ersetzt werden.

Fußbrems- und Schalthebel prüfen und schmieren

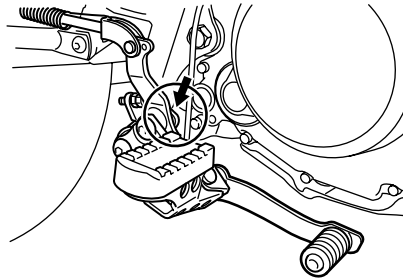

Vor Fahrtantritt die Funktion der Fußbrems- und Schalthebel prüfen und ggf. die Drehpunkte schmieren.

Empfohlenes Schmiermittel:
Lithiumseifenfett (Universalschmierfett)

GAU23131

Handbrems- und Kupplungshebel prüfen und schmieren

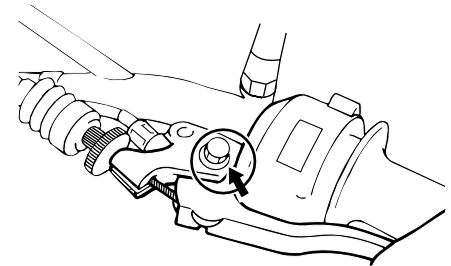

Vor Fahrtantritt die Funktion der Handbrems- und Kupplungshebel prüfen und ggf. die Drehpunkte schmieren.

Empfohlenes Schmiermittel:
Lithiumseifenfett (Universalschmierfett)

GAU23140

REGELMÄSSIGE WARTUNG UND KLEINERE REPARATUREN

Seitenständer prüfen und schmieren

GAU23200

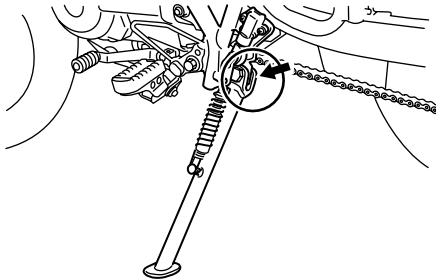

Die Funktion des Seitenständers sollte vor jeder Fahrt geprüft werden und die Drehpunkte und Metall-auf-Metall-Kontaktflächen sollten gegebenenfalls geschmiert werden.

GWA10730



Falls der Seitenständer klemmt, diesen von einer Yamaha-Fachwerkstatt instand setzen lassen.

Empfohlenes Schmiermittel:
Lithiumseifenfett (Universalschmierfett)

Hinterradaufhängung prüfen und schmieren

GAU23250

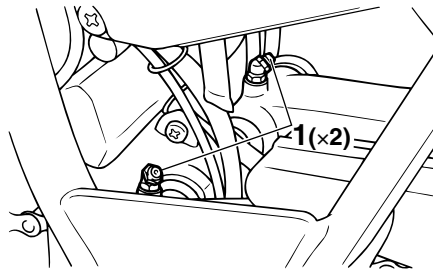

1. Schmiernippel

Die Drehpunkte der Hinterradaufhängung sollten in den empfohlenen Abständen gemäß Wartungs- und Schmier­tabelle geschmiert werden.

Empfohlenes Schmiermittel:
Lithiumseifenfett

Teleskopgabel prüfen

GAU23271

Zustand und Funktion der Teleskopgabel müssen folgendermaßen in den empfohlenen Abständen gemäß Wartungs- und Schmier­tabelle geprüft werden.

Zustand prüfen

GWA10750



Das Fahrzeug sicher abstützen, damit es nicht umfallen kann.

Die Standrohre auf Riefen und andere Beschädigungen, die Gabeldichtringe auf Öllecks prüfen.

Funktionsprüfung

1. Das Fahrzeug auf einem ebenen Untergrund abstellen und in gerader Stellung halten.
2. Bei kräftig gezogenem Handbremshebel die Gabel durch starken Druck auf den Lenker mehrmals einfedern und prüfen, ob sie leichtgängig ein- und ausfedert.

REGELMÄSSIGE WARTUNG UND KLEINERE REPARATUREN

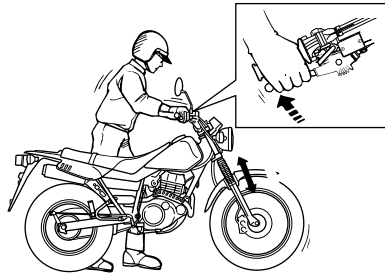

GCA10590

ACHTUNG:

Falls die Teleskopgabel nicht gleichmäßig ein- und ausfedert oder irgendwelche Schäden festgestellt werden, das Fahrzeug von einer Yamaha-Fachwerkstatt überprüfen bzw. reparieren lassen.

GAU23280

Lenkung prüfen

Verschlossene oder lockere Lenkungslager stellen eine erhebliche Gefährdung dar. Darum muß der Zustand der Lenkung folgendermaßen in den empfohlenen Abständen gemäß Wartungs- und Schmiertabelle geprüft werden.

1. Das Motorrad so aufbocken, daß das Vorderrad frei in der Luft schwebt.

GWA10750

⚠️ WARNUNG

Das Fahrzeug sicher abstützen, damit es nicht umfallen kann.

2. Die unteren Enden der Teleskopgabel greifen und versuchen, sie in Fahrtrichtung hin und her zu bewegen. Ist dabei Spiel spürbar, die Lenkung von einer Yamaha-Fachwerkstatt überprüfen und instand setzen lassen.

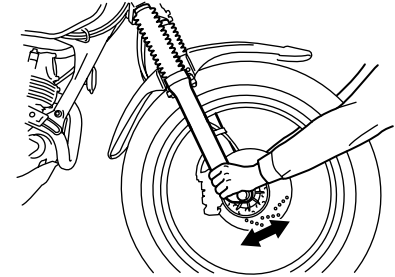

REGELMÄSSIGE WARTUNG UND KLEINERE REPARATUREN

GAU23290

Radlager prüfen

Die Vorder- und Hinterradlager müssen in den empfohlenen Abständen gemäß Wartungs- und Schmiertabelle geprüft werden. Falls ein Radlager zuviel Spiel aufweist oder das Rad nicht leichtgängig dreht, die Radlager von einer Yamaha-Fachwerkstatt überprüfen lassen.

GAU23370

Batterie

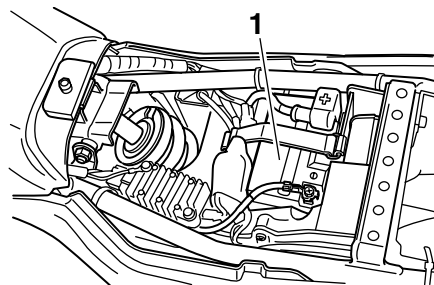

1. Batterie

Dieses Modell ist mit einer versiegelten Batterie (MF) ausgestattet, die absolut wartungsfrei ist. Die Kontrolle des Säurestands und das Auffüllen von destilliertem Wasser entfallen deshalb.

GCA10620

ACHTUNG:

Unter keinen Umständen die Zellverschlußkappen entfernen, da dies die Batterie ernsthaft beschädigen würde.

GWA10760

! WARNUNG

- Die Batterie enthält giftige

Schwefelsäure, die schwere Verätzungen hervorrufen kann. Daher beim Umgang mit Batterien stets einen geeigneten Augenschutz tragen. Augen, Haut und Kleidung unter keinen Umständen mit Batteriesäure in Berührung bringen. Im Falle, daß Batteriesäure mit Haut in Berührung kommt, führen Sie die folgenden **ERSTE HILFE**-Maßnahmen durch.

- **ÄUßERLICH:** Mit reichlich Wasser abspülen.
- **INNERLICH:** Große Mengen Wasser oder Milch trinken und sofort einen Arzt rufen.
- **AUGEN:** Mindestens 15 Minuten lang gründlich mit Wasser spülen und sofort einen Arzt aufsuchen.
- Die Batterie erzeugt explosives Wasserstoffgas (Knallgas). Daher Funken, offene Flammen, brennende Zigaretten und andere Feuerquellen von der Batterie

fernhalten. Beim Laden der Batterie in geschlossenen Räumen für ausreichende Belüftung sorgen.

- **DIES UND BATTERIEN VON KINDERN FERNHALTEN.**

Batterie aufladen

Bei Entladung die Batterie so bald wie möglich von einer Yamaha-Fachwerkstatt aufladen lassen. Beachten Sie, daß die Batterie sich durch die Zuschaltung elektrischer Nebenverbraucher schneller entlädt und deshalb öfter aufgeladen werden muß.

Batterie lagern

1. Wird das Fahrzeug über einen Monat lang nicht benutzt, die Batterie ausbauen, aufladen und an einem kühlen und trockenen Ort lagern.
2. Bei einer Stilllegung von mehr als zwei Monaten mindestens einmal im Monat den Ladezustand der Batterie überprüfen und ggf. aufladen.
3. Vor der Montage die Batterie vollständig aufladen.

4. Nach der Montage sicherstellen, daß die Batteriekabel richtig an die Batterieklemmen angeschlossen sind.

GCA10630

ACHTUNG:

- Die Batterie immer in geladenem Zustand halten. Das Lagern im entladenen Zustand fügt der Batterie bleibende Schäden zu.
- Zum Laden der wartungsfreien Batterie ist ein spezielles Ladegerät nötig (Konstantstromstärke und/oder -spannung). Konventionelle Ladegeräte können die Lebensdauer der wartungsfreien Batterie vermindern. Falls Sie keinen Zugang zu einem Ladegerät für die wartungsfreie Batterie haben, lassen Sie sie von Ihrer Yamaha-Fachwerkstatt aufladen.

GAU23500

Sicherung wechseln

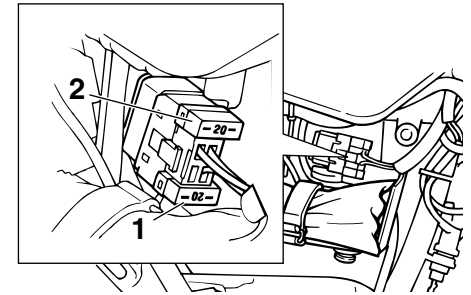

1. Sicherung
2. Ersatzsicherung

Der Sicherungskasten befindet sich hinter der Abdeckung B. (Siehe Seite 6-7.)

Die Sicherung, falls sie durchgebrannt ist, folgendermaßen erneuern.

1. Den Zündschlüssel auf "OFF" stellen und alle anderen Stromkreise ausschalten.
2. Die durchgebrannte Sicherung herausnehmen, und dann eine neue Sicherung mit der vorgeschriebenen Amperezahl einsetzen.

REGELMÄSSIGE WARTUNG UND KLEINERE REPARATUREN

Vorgeschriebene Sicherung:
20.0 A

GCA10640

ACHTUNG:

Niemals Sicherungen mit einer höheren als der vorgeschriebenen Amperezahl verwenden. Eine Sicherung mit falscher Amperezahl kann Schäden an elektrischen Komponenten und sogar einen Brand verursachen.

3. Zündschloß in "ON"-Stellung drehen und prüfen, ob das elektrische System einwandfrei arbeitet.
4. Falls die neue Sicherung sofort wieder durchbrennt, die elektrische Anlage von einer Yamaha-Fachwerkstatt überprüfen lassen.

Scheinwerferlampe auswechseln

GAU23792

Dieses Modell ist mit einer Halogenlampe ausgestattet. Eine durchgebrannte Scheinwerferlampe kann folgendermaßen ausgewechselt werden.

1. Den Scheinwerfereinsatz abschrauben.

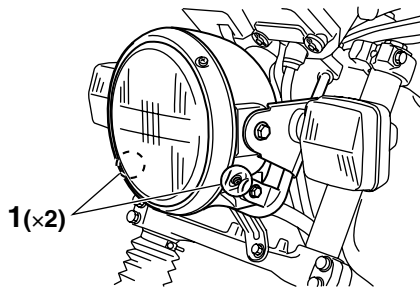

1. Schraube

2. Den Scheinwerfer-Steckverbinder lösen und dann die Lampenschutzkappe abnehmen.

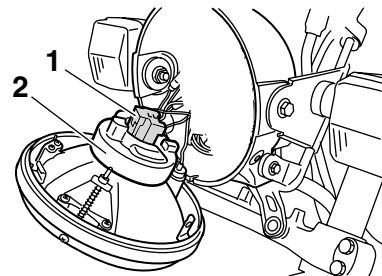

1. Scheinwerfer-Steckverbinder

2. Abdeckung der Lampe

3. Den Lampenhalter aushängen und dann die defekte Lampe herausnehmen.

REGELMÄSSIGE WARTUNG UND KLEINERE REPARATUREN

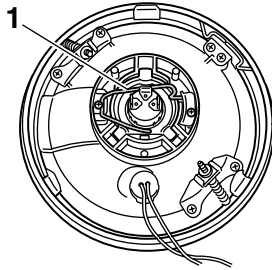

1. Halterung der Scheinwerferlampe

GWA10790

! WARNUNG

Scheinwerferlampen werden sehr schnell heiß. Deshalb entflammbares Material vom Lampenhalter fernhalten und die Lampe niemals berühren, bevor sie ausreichend abgekühlt ist.

4. Die neue Scheinwerferlampe einsetzen und mit dem Lampenhalter sichern.

GCA10660

ACHTUNG:

Schweiß- und Fettspuren auf dem Glas beeinträchtigen die Leuchtkraft und Lebensdauer der Lampe. Des-

halb den Glaskolben der Scheinwerferlampe nicht mit den Fingern berühren. Verunreinigungen der Scheinwerferlampe mit einem mit Alkohol oder Verdünner angefeuchteten Tuch entfernen.

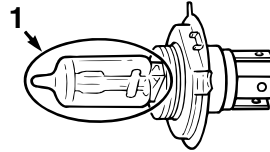

1. Den Glasteil der Lampe nicht berühren.
5. Die Lampenschutzkappe aufsetzen und dann den Steckverbinder einstecken.

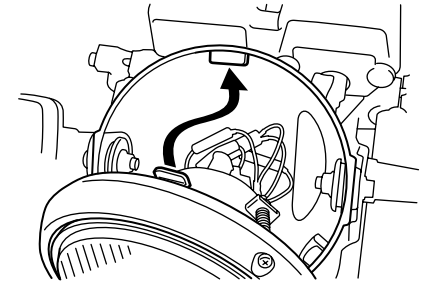

6. Den Scheinwerferereinsatz festschrauben.
7. Den Scheinwerfer ggf. von einer Yamaha-Fachwerkstatt einstellen lassen.

REGELMÄSSIGE WARTUNG UND KLEINERE REPARATUREN

GAU24131

Rücklicht-/Bremslichtlampe auswechseln

1. Die Rücklicht-/Bremslicht-Streuscheibe abschrauben.

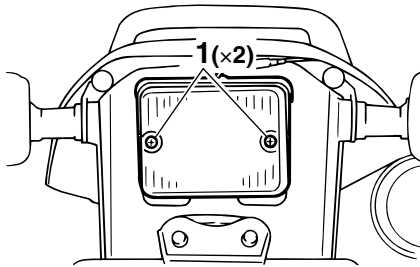

1. Schraube

2. Die defekte Lampe hineindrücken und im Gegenuhrzeigersinn herausdrehen.

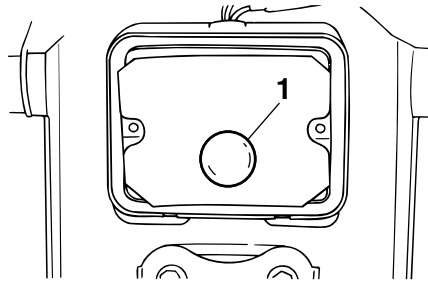

1. Rücklicht-/Bremslichtlampe
3. Die neue Lampe in die Fassung hineindrücken und dann im Uhrzeigersinn festdrehen.
4. Die Streuscheibe festschrauben.

GCA10680

ACHTUNG: _____

Die Schrauben nicht zu fest anziehen, um die Streuscheibe nicht zu beschädigen.

GAU24201

Blinkerlampe auswechseln

1. Die Blinker-Streuscheibe abschrauben.

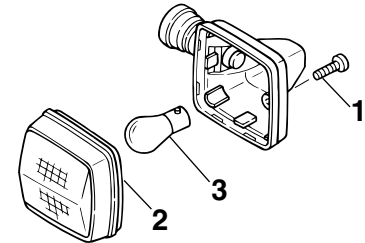

1. Schraube
2. Blinker-Streuscheibe
3. Lampe

2. Die defekte Lampe hineindrücken und im Gegenuhrzeigersinn herausdrehen.
3. Die neue Lampe in die Fassung hineindrücken und dann im Uhrzeigersinn festdrehen.
4. Die Streuscheibe festschrauben.

GCA11190

ACHTUNG: _____

Die Schraube nicht zu fest anziehen, um die Streuscheibe nicht zu

beschädigen.

GAU24350

Motorrad aufbocken

Da dieses Modell keinen Hauptständer besitzt, sollten beim Ausbau der Räder oder zum Erledigen von anderen Wartungsarbeiten, bei denen das Motorrad sicher und senkrecht stehen muß, folgende Hinweise beachtet werden. Vor der Wartungsarbeit prüfen, ob das Motorrad sicher und senkrecht steht. Es kann nach Bedarf auch eine stabile Holzkiste unter dem Motor plaziert werden.

Vorderrad warten

1. Entweder hinten einen Motorrad-Montageständer verwenden oder (falls nicht zwei solcher Ständer zur Verfügung stehen) einen Aufbockständer aus dem Automobilfachhandel unter den Rahmen in Nähe des Hinterrads stellen.
2. Das Fahrzeug mit einem Motorrad-Montageständer vorn so abstützen, daß das Vorderrad sich frei drehen läßt.

Hinterrad warten

Das Motorrad so abstützen, daß das

Hinterrad sich frei drehen läßt. Dazu entweder hinten einen Motorrad-Montageständer verwenden oder zwei Aufbockständer unter den Hauptrahmen oder die Schwingenarme stellen.

REGELMÄSSIGE WARTUNG UND KLEINERE REPARATUREN

Vorderrad

GAU24360

Vorderrad ausbauen

GAU24590

GWA10820

⚠️ WARNUNG

- **Wartungsarbeiten an den Rädern sollten grundsätzlich von einer Yamaha-Fachwerkstatt durchgeführt werden.**
- **Das Fahrzeug sicher abstützen, damit es nicht umfallen kann.**

1. Die Gummiabdeckung am unteren Ende des rechten Gabelholms herausziehen und dann entlang dem Gabelholm nach oben ziehen.

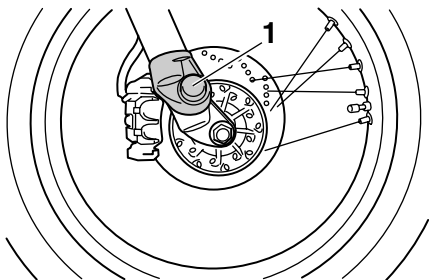

1. Gummiabdeckung

2. Die Gummiabdeckung am unteren Ende des linken Gabelholms herausziehen und dann abnehmen.

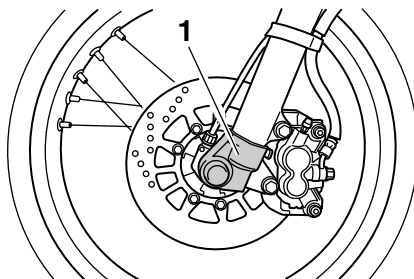

1. Gummiabdeckung

3. Die Tachowelle vom Vorderrad lösen.
4. Die Achsmutter lösen.

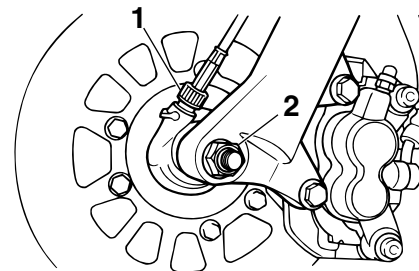

1. Tachowelle
2. Achsmutter

5. Das Motorrad aufbocken, um das Vorderrad vom Boden abzuheben; siehe dazu Seite 6-36.
6. Die Achsmutter entfernen, die Radachse herausziehen und dann das Rad herausnehmen.

GCA11070

ACHTUNG:

Bei demontiertem Rad und Bremscheibe auf keinen Fall die Bremse betätigen, da sonst die Bremsbeläge aneinandergedrückt werden.

GAU24991

Vorderrad einbauen

1. Das Tachometer-Antriebsgehäu-

REGELMÄSSIGE WARTUNG UND KLEINERE REPARATUREN

se in die Radnabe einsetzen. Die Tachometer-Mitnehmerklauen müssen in die entsprechenden Nuten eingreifen.

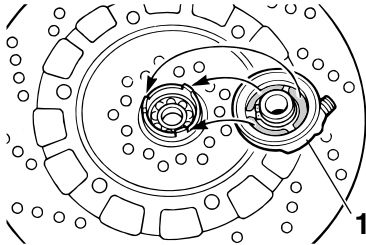

1. Tachometer-Antriebsgehäuse
2. Das Rad zwischen die Gabelholme heben.

HINWEIS:

Zwischen den Bremsbelägen muß ein genügend großer Spalt für die Bremscheibe vorhanden sein, und die Nase am Gabelrohr muß in die Nut am Tachometer-Antriebsgehäuse greifen.

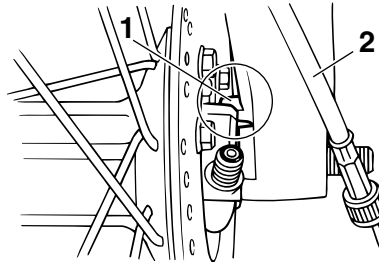

1. Arretierung
2. Tachowelle
3. Die Radachse durchstecken und dann die Achsmutter anbringen.
4. Das Vorderrad absenken, bis es auf dem Boden steht.
5. Die Achsmutter vorschriftsmäßig festziehen.

Anzugsdrehmoment:

Achsmutter:
90 Nm (9,0 m·kgf, 65,1 ft·lbf)

6. Die Gummiabdeckung am unteren Ende des rechten Gabelholms in die ursprüngliche Stellung montieren.
7. Die Gummiabdeckung am unteren

- Ende des linken Gabelholms montieren.
8. Die Tachowelle montieren.

REGELMÄSSIGE WARTUNG UND KLEINERE REPARATUREN

Hinterrad

GAU25080

Hinterrad ausbauen

GAU25420

GWA10820

! WARNUNG

- **Wartungsarbeiten an den Rädern sollten grundsätzlich von einer Yamaha-Fachwerkstatt durchgeführt werden.**
- **Das Fahrzeug sicher abstützen, damit es nicht umfallen kann.**

1. Die Achsmutter lösen.

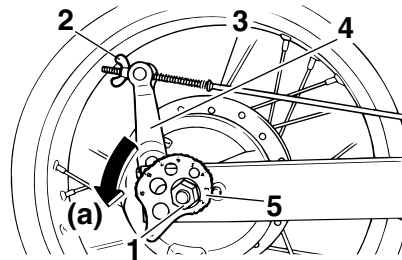

1. Achsmutter
 2. Einstellmutter für das Spiel des Fußbremshebels
 3. Bremsgestänge
 4. Bremswellenhebel
 5. Einstellplatte des Antriebskettendurchgangs
2. Die Einstellmutter für das Fußbremspedal-Spiel abschrauben und dann das Bremsgestänge vom Bremswellenhebel lösen.
3. Die Einstellplatte der Antriebskette auf beiden Seiten der Schwinge vollständig in Richtung (a) drehen.
4. Das Hinterrad entsprechend dem Verfahren auf Seite 6-36 anheben.
5. Die Achsmutter abschrauben und dann die Radachse herausziehen.

6. Das Hinterrad nach vorn drücken und dann die Antriebskette vom Kettenrad abnehmen.

HINWEIS:

Die Antriebskette muß für den Ein- und Ausbau des Hinterrads nicht aufgetrennt werden.

7. Das Rad herausnehmen.

GAU25761

Hinterrad einbauen

1. Die Radachse von der linken Seite her durchstecken.

HINWEIS:

Die Exzenterplatten müssen mit nach außen weisenden Markierungen montiert werden, und die Nase an der Schwinge muß in der Nut in der Bremsankerplatte eingreifen.

REGELMÄSSIGE WARTUNG UND KLEINERE REPARATUREN

GAU25850

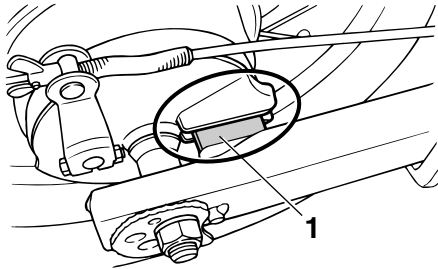

1. Arretierung

2. Die Antriebskette auf das Kettenrad auflegen und dann den Antriebsketten-Durchhang einstellen. (Siehe Seite 6-25.)
3. Die Achsmutter einbauen und das Hinterrad auf den Boden herablassen.
4. Die Achsmutter vorschriftsmäßig festziehen.

Anzugsdrehmoment:

Achsmutter:
90 Nm (9,0 m·kgf, 65,1 ft·lbf)

5. Die Bremsstange an den Bremswellenhebel, und dann die Einstellmutter für das

Fußbremspedal-Spiel an die Bremsstange montieren.

6. Spiel des Fußbremshebels einstellen. (Siehe Seite 6-21.)

GWA10660

! WARNUNG

Nach dem Einstellen des Fußbremshebels die Funktion des Bremslichtschalters prüfen.

Fehlersuche

Obwohl alle Yamaha-Fahrzeuge vor der Auslieferung einer strengen Inspektion unterzogen werden, kann es im Alltag zu Störungen kommen. Zum Beispiel können Defekte am Kraftstoff- oder Zündsystem oder mangelnde Kompression zu Anlaßproblemen und Leistungseinbußen führen.

Das nachfolgende Fehlersuchdiagramm beschreibt die Vorgänge, die es Ihnen ermöglichen, eine einfache und schnelle Kontrolle der einzelnen Funktionsbereiche vorzunehmen. Reparaturarbeiten sollten jedoch unbedingt von einer Yamaha-Fachwerkstatt ausgeführt werden, denn nur diese bietet das Know-how, die Werkzeuge und die Erfahrung für eine optimale Wartung.

Ausschließlich Yamaha-Originalersatzteile verwenden. Ersatzteile anderer Hersteller mögen zwar so aussehen wie Yamaha-Teile, bieten aber nur selten die gleiche Qualität und Lebensdauer, was erhöhte Reparaturkosten zur Folge hat.

REGELMÄSSIGE WARTUNG UND KLEINERE REPARATUREN

GAU25901

Fehlersuchdiagramm

GWA10840



Bei Prüf- und Reparaturarbeiten am Kraftstoffsystem Funken und offene Flammen fernhalten und auf keinen Fall rauchen.

1. Kraftstoff

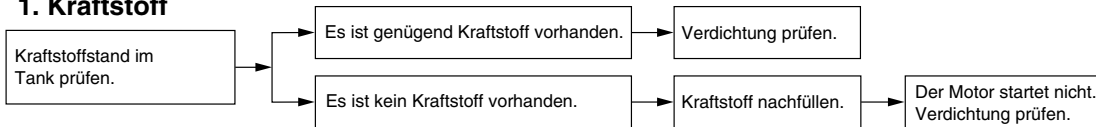

2. Verdichtung

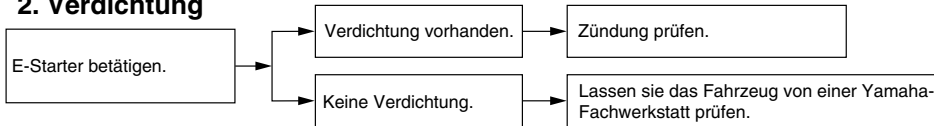

3. Zündung

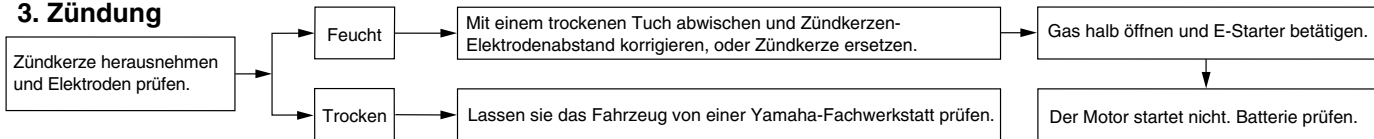

4. Batterie

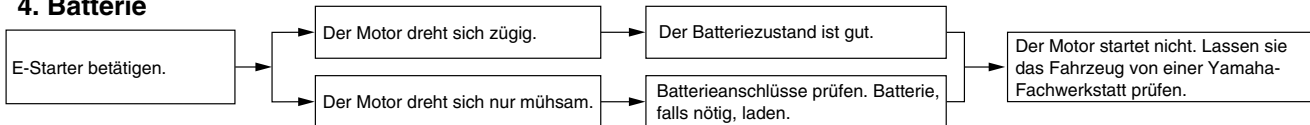

Pflege

Während die offene Bauweise einerseits die attraktive Technologie sichtbar macht, hat sie andererseits den Nachteil, daß das Motorrad ungeschützt ist. Obwohl nur hochwertige Materialien verwendet werden, sind die Bauteile nicht korrosionssicher. Während bei Automobilen beispielsweise ein korrodierter Auspuff unbeachtet bleibt, fallen schon kleine Rostansätze an der Motorrad-Auspuffanlage unangenehm auf. Regelmäßige, richtige Pflege ist nicht nur eine Bedingung für Garantieansprüche, sondern Ihr Motorrad wird auch besser aussehen, länger leben und optimale Leistungen erbringen.

Vorbereitung für die Reinigung

1. Die Schalldämpferöffnung abkühlen lassen und dann mit einer Plastiktüte abdecken.
2. Sicherstellen, daß alle Kappen und Abdeckungen, sowie alle elektrischen Stecker und Anschlußbuchsen, einschließlich des

GAU26000

Zündkerzensteckers fest sitzen.

3. Auf stark verschmutzte Stellen, die z. B. durch verkrustetes Motoröl verunreinigt sind, einen Kaltreiniger mit dem Pinsel auftragen, aber niemals Kaltreiniger auf Dichtungen, Kettenräder, die Antriebskette und Radachsen auftragen! Kaltreiniger und Schmutz mit Wasser abspülen.

Reinigung

GCA10770

ACHTUNG:

- **Stark säurehaltige Radreiniger, besonders an Speichenrädern, vermeiden. Werden solche Produkte für schwer zu entfernende Verschmutzungen verwendet, das Reinigungsmittel nicht länger als vorgeschrieben auf der betroffenen Stelle lassen. Die behandelten Teile unbedingt sehr gut mit Wasser spülen, sofort abtrocknen und anschließend mit einem Korrosionsschutz versehen.**
- **Unsachgemäße Reinigung kann**

den Windschutz, die Verkleidungsteile und andere Plastikteile beschädigen. **Ausschließlich weiche, saubere Tücher oder Schwämme mit einem milden Reinigungsmittel und Wasser verwenden, um Plastikteile zu reinigen.**

- **Niemals scharfe Chemikalien für Plastikteile verwenden. Niemals folgende Mittel bzw. einen mit diesen Mitteln angefeuchteten Lappen oder Schwamm benutzen: alkalische oder stark säurehaltige Reinigungsmittel, Lösungsmittel, Benzin, Rostschutz- oder -entfernungsmittel, Brems- oder Kühlflüssigkeit, Batteriesäure.**
- **Niemals Hochdruck-Waschanlagen oder Dampfstrahlreiniger verwenden, da diese das Einsickern von Wasser und damit eine Verschlechterung in den folgenden Bereichen verursachen: Dichtungen (von Rädern,**

PFLEGE UND STILLEGUNG DES MOTORRADS

GCA10790

Schwinglagern, Gabeln und Bremsen), elektrische Bestandteile (Stecker, Verbindungen, Instrumente, Schalter und Lichter), Ent- und Belüftungsschläuche.

- Für Motorräder, die mit einer Windschutzscheibe ausgestattet sind: Keine starken Reiniger oder harten Schwämme verwenden, da sie Teile abstumpfen oder verkratzen werden. Einige Plastikreinigungsmittel könnten auf der Windschutzscheibe Kratzer hinterlassen. Das Produkt an einer nicht im Blickfeld liegenden Stelle der Windschutzscheibe testen, ob es Scheuerspuren hinterläßt. Ist die Windschutzscheibe verkratzt, nach dem Waschen ein Plastikpoliermittel verwenden.

Nach normalem Gebrauch

Schmutz am besten mit warmem Wasser, einem milden Reinigungsmittel und einem sauberen, weichen

Schwamm lösen, danach gründlich mit sauberem Wasser spülen. Schwer zugängliche Stellen mit einer Zahnbürste oder Flaschenbürste reinigen. Hartnäckiger Schmutz und Insekten lassen sich leichter entfernen, wenn zuvor ein nasses Tuch einige Minuten lang auf die verschmutzten Stellen gelegt wird. Nach Fahrten im Regen, auf Straßen, die mit Salz bestreut wurden oder in Küstennähe

Da Meeressalz und Streusalz in Verbindung mit Wasser extrem korrosiv wirken, führen Sie bitte nach jeder Fahrt in Regen, Küstennähe oder auf gestreuten Straßen folgende Schritte durch.

HINWEIS:

Im Winter gestreutes Salz kann noch bis in den Frühling hinein auf Straßen vorhanden sein.

1. Das Motorrad abkühlen lassen und dann mit kaltem Wasser und einem milden Reinigungsmittel abwaschen.

ACHTUNG:

Kein warmes Wasser verwenden, da es das aggressive Verhalten von Salz verstärkt.

2. Um Korrosion zu verhindern, ein Korrosionsschutzspray auf alle Metalloberflächen sprühen, einschließlich verchromter und vernickelter Metalloberflächen.

Nach der Reinigung

1. Das Motorrad mit einem Leder oder einem saugfähigen Tuch trockenwischen.
2. Die Antriebskette sofort trocknen und schmieren, um Rostansatz zu verhindern.
3. Verwenden Sie zur Pflege von verchromten, Aluminum- und Edelstahl-Teilen, auch an der Auspuffanlage, eine Chrompolitur. Sogar die temperaturbedingte Verfärbung von Edelstahl-Auspuffanlagen kann mit einer solchen Politur entfernt werden.
4. Alle Metalloberflächen müssen mit

einem Korrosionsschutzspray vor Korrosion geschützt werden, auch wenn sie verchromt, vernickelt, eloxiert oder auf eine andere Art oberflächenvergütet sind.

5. Verwenden Sie Sprühöl als Universalreiniger, um noch vorhandene Restverschmutzungen zu entfernen.
6. Steinschläge und andere kleine Lackschäden mit Farblack ausbessern bzw. mit Klarlack versiegeln.
7. Wachsen Sie alle lackierten Oberflächen.
8. Das Motorrad vollständig trocknen lassen, bevor es untergestellt oder abgedeckt wird.

GWA10930

WARNUNG

- **Sicherstellen, daß sich weder Öl noch Wachs auf den Bremsen oder Reifen befindet. Gegebenenfalls Bremsscheiben und -beläge mit Aceton oder einem handelsüblichen Bremsenreiniger säubern, Reifen mit Seifen-**

lauge abwaschen.

- **Vor einer Fahrt mit dem Motorrad, die Bremsleistung und das Verhalten in Kurven testen.**

GCA10800

ACHTUNG:

- **Wachs und Öl stets sparsam auftragen und jeglichen Überschuß abwischen.**
- **Niemals Gummi- oder Kunststoffteile einölen bzw. wachsen, sondern mit geeigneten Pflegemitteln behandeln.**
- **Polituren nicht zu häufig einsetzen, denn diese enthalten Schleifmittel, die eine dünne Schicht des Lackes abtragen.**

HINWEIS:

Produkttempfehlungen erhalten Sie bei Ihrem Yamaha-Händler.

Abstellen

Kurzzeitiges Abstellen

Das Motorrad sollte stets kühl und trocken untergestellt und mit einer luftdurchlässigen Plane abgedeckt werden, um es vor Staub zu schützen.

GCA10810

ACHTUNG:

- **Stellen Sie ein nasses Motorrad niemals in eine unbelüftete Garage oder decken es mit einer Plane ab, denn dann bleibt das Wasser auf den Bauteilen stehen, und das kann Rostbildung zur Folge haben.**
- **Um Korrosion zu verhindern, feuchte Keller, Ställe (Anwesenheit von Amoniak) und Bereiche, in denen starke Chemikalien gelagert werden, vermeiden.**

Stillegung

Möchten Sie Ihr Motorrad mehrere Monate stilllegen, sollten folgende Schutzvorkehrungen getroffen werden:

1. Befolgen Sie alle Anweisungen,

PFLEGE UND STILLEGUNG DES MOTORRADS

die im Abschnitt "Pflege" in diesem Kapitel angegeben sind.

2. Für Motorräder, welche mit einem Kraftstoffhahn ausgestattet sind, der eine "OFF"-Stellung hat: Den Kraftstoffhahn auf "OFF" stellen.
3. Die Vergaser-Schwimmerkammer durch Aufdrehen der Ablassschraube entleeren, um einer Verharzung vorzubeugen. Das abgelassene Benzin in den Kraftstofftank einfüllen.
4. Füllen Sie den Kraftstofftank und fügen Sie einen stabilisierenden Zusatz hinzu (falls erhältlich), um den Tank vor Rostbefall zu schützen und eine chemische Veränderung des Kraftstoffs zu verhindern.
5. Zum Schutz des Zylinders, der Kolbenringe, etc. vor Korrosion die folgenden Schritte ausführen:
 - a. Den Zündkerzenstecker abziehen und dann die Zündkerze herausschrauben.
 - b. Etwa einen Teelöffel Motoröl durch die Kerzenbohrung ein-

füllen.

- c. Den Zündkerzenstecker auf die Zündkerzen aufstecken und dann die Zündkerze auf den Zylinderkopf legen, so daß die Elektroden Masseverbindung haben. (Damit wird im nächsten Schritt die Funkenbildung begrenzt.)
- d. Den Motor einige Male mit dem Anlasser durchdrehen. (Dadurch wird die Zylinderwand mit Öl benetzt.)
- e. Den Zündkerzenstecker von der Zündkerze abziehen, die Zündkerze einschrauben und den Zündkerzenstecker wieder auf die Zündkerze aufsetzen.

GWA10950

WARNUNG

Um Verletzung oder Schäden durch Funken vorzubeugen, müssen die Elektroden der Zündkerzen geerdet werden, wenn der Motor durchgedreht wird.

6. Sämtliche Seilzüge sowie alle He-

bel- und Ständer-Drehpunkte ölen.

7. Den Luftdruck der Reifen kontrollieren und ggf. korrigieren. Anschließend das Motorrad so aufbocken, daß beide Räder über dem Boden schweben. Anderenfalls jeden Monat die Räder etwas verdrehen, damit die Reifen nicht ständig an derselben Stelle aufliegen und dadurch beschädigt werden.
8. Den Schalldämpfer mit Plastiktüten so abdecken, daß keine Feuchtigkeit eindringen kann.
9. Die Batterie ausbauen und vollständig aufladen. Die Batterie an einem kühlen, trockenen Ort lagern und einmal pro Monat aufladen. Die Batterie nicht an einem übermäßig kalten oder warmen Ort (unter 0 °C [30 °F] oder über 30 °C [90 °F]) lagern. Nähere Angaben zum Lagern der Batterie siehe Seite 6-31.

HINWEIS:

Notwendige Reparaturen vor der Stille-

PFLEGE UND STILLEGUNG DES MOTORRADS

gung ausführen.

TECHNISCHE DATEN

GAU26333

Abmessungen:

Gesamtlänge:
2135 mm (84.1 in)
Gesamtbreite:
820 mm (32.3 in)
Gesamthöhe:
1120 mm (44.1 in)
Sitzhöhe:
820 mm (32.3 in)
Radstand:
1350 mm (53.1 in)
Bodenfreiheit:
255 mm (10.04 in)
Mindest-Wendekreis:
2100 mm (82.7 in)

Gewicht:

Mit Öl und Kraftstoff:
127.0 kg (280 lb)

Motor:

Bauart:
Luftgekühlter 4-Takt-Motor, SOHC
Zylinderanordnung:
Einzylinder, nach vorn geneigt
Hubraum:
125.0 cm³ (7.63 cu.in)
Bohrung × Hub:
57.0 × 48.8 mm (2.24 × 1.92 in)
Verdichtungsverhältnis:
10.00 :1
Startsystem:
Elektrostarter
Schmiersystem:
Naßsumpfschmierung

Motoröl:

Sorte (Viskosität):

SAE10W30 oder SAE10W40 oder
SAE15W40 oder SAE20W40 oder
SAE20W50

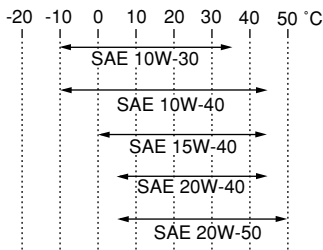

Empfohlene Motorölqualität:

API Service, Sorte SE, SF, SG oder höher

Motoröl-Füllmenge:

Ohne Ausbau der Ölfiltereinsätze:
1.00 L (1.06 US qt) (0.88 Imp.qt)
Mit Ausbau der Ölfiltereinsätze:
1.10 L (1.16 US qt) (0.97 Imp.qt)

Luftfilter:

Luftfiltereinsatz:
Naßfiltereinsatz

Kraftstoff:

Empfohlener Kraftstoff:
Ausschließlich bleifreies Normalbenzin
Tankvolumen (Gesamtinhalt):
7.0 L (1.85 US gal) (1.54 Imp.gal)

Davon Reserve:

1.7 L (0.45 US gal) (0.37 Imp.gal)

Vergaser:

Hersteller:
TEIKEI
Typ × Anzahl:
MV28 × 1

Zündkerze(n):

Hersteller/Modell:
NGK/DR8EA
Zündkerzen-Elektrodenabstand:
0.6–0.7 mm (0.024–0.028 in)

Kupplung:

Kupplungsbauart:
Mehrscheiben-Ölbadkupplung

Kraftübertragung:

Primäruntersetzungsgetriebe:
Stirnräder
Primäruntersetzungsverhältnis:
74/20 (3.700)
Sekundäruntersetzungsgetriebe:
Kette
Sekundäruntersetzungsverhältnis:
51/14 (3.643)
Getriebeart:
klauengeschaltetes 5-Gang-Getriebe
Getriebebetätigung:
Fußbedienung (links)
Getriebeabstufung:
1. Gang:
36/16 (2.250)
2. Gang:
31/21 (1.476)

- 3. Gang:
27/24 (1.125)
- 4. Gang:
25/27 (0.926)
- 5. Gang:
23/29 (0.793)

Fahrgestell:

- Rahmenbauart:
unten offener Zentralrohrrahmen
- Lenkkopfwinkel:
25.8 °
- Nachlauf:
93.0 mm (3.66 in)

Vorderreifen:

- Ausführung:
Schlauchreifen
- Dimension:
130/80-18M/C 66P
- Hersteller/Typ:
BRIDGESTONE/TW-203

Hinterreifen:

- Ausführung:
Schlauchreifen
- Dimension:
180/80-14M/C 78P
- Hersteller/Typ:
BRIDGESTONE/TW-204

Zuladung:

- Max. Gesamtzuladung:
180 kg (397 lb)
- (Gesamtgewicht von Fahrer, Beifahrer,
Gepäck und Zubehör)

Reifenluftdruck (bei kaltem Reifen):

- Zuladungsbedingung:
0–90 kg (0–198 lb)
- Vorn:
150 kPa (22 psi) (1.50 kgf/cm²)
- Hinten:
150 kPa (22 psi) (1.50 kgf/cm²)
- Zuladungsbedingung:
90–180 kg (198–397 lb)
- Vorn:
150 kPa (22 psi) (1.50 kgf/cm²)
- Hinten:
175 kPa (25 psi) (1.75 kgf/cm²)

Vorderrad:

- Rad-Bauart:
Speichenrad
- Felgenreöße:
18x2.50

Hinterrad:

- Rad-Bauart:
Speichenrad
- Felgenreöße:
14M/C x MT4.50

Vorderradbremse:

- Bauart:
Einzelscheibenbremse
- Betätigung:
Handbedienung (rechts)
- Empfohlene Flüssigkeit:
DOT 4

Hinterradbremse:

- Bauart:
Trommelbremse

- Betätigung:
Fußbedienung (rechts)

Vorderrad-Federung:

- Bauart:
Teleskopgabel
- Feder/Stoßdämpfer-Bauart:
Spiralfeder, hydraulisch gedämpft
- Federweg:
150.0 mm (5.91 in)

Hinterrad-Federung:

- Bauart:
Schwinge mit Umlenkhebelabstützung
- Feder/Stoßdämpfer-Bauart:
Spiralfeder, hydraulisch gedämpft, gasdruckunterstützt
- Federweg:
150.0 mm (5.91 in)

Elektrische Anlage:

- Zündsystem:
C.D.I.
- Lichtmaschine:
Drehstromgenerator mit Permanentmagnet

Batterie:

- Typ:
GT6B-3
- Spannung, Kapazität:
12 V, 6.0 Ah

Scheinwerfer:

- Lampenart:
Halogenlampe

TECHNISCHE DATEN

Lampenspannung (Watt × Anzahl):

Scheinwerfer:

12 V, 60 W/55.0 W × 1

Rücklicht/Bremslicht:

12 V, 5.0/21.0 W × 1

Blinklicht vorn:

12 V, 21.0 W × 2

Blinklicht hinten:

12 V, 21.0 W × 2

Standlicht vorn:

12 V, 4.0 W × 1

Instrumentenbeleuchtung:

12 V, 3.4 W × 1

Leerlauf-Kontrolleuchte:

12 V, 3.4 W × 1

Fernlicht-Kontrolleuchte:

12 V, 3.4 W × 1

Blinker-Kontrolleuchte:

12 V, 3.4 W × 1

Sicherung:

Sicherung:

20.0 A

GAU26351

Identifizierungsnummern

Bitte übertragen Sie die Schlüssel- und Fahrgestellnummern sowie die Modellcode-Plakette in die dafür vorgesehenen Felder, da diese für die Bestellung von Ersatzteilen und -schlüsseln sowie bei einer Diebstahlmeldung benötigt werden.

SCHLÜSSEL-IDENTIFIZIERUNGS-
NUMMER:

FAHRGESTELLNUMMER:

MODELLCODE-PLAKETTE:

GAU26390

Schlüssel-Identifizierungsnummer

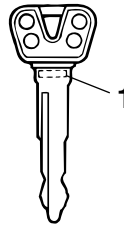

1. Schlüssel-Identifizierungsnummer

Die Schlüssel-Identifizierungsnummer ist in den Schlüssel eingestanzt. Diese Nummer im entsprechenden Feld notieren, da sie bei der Bestellung eines Ersatzschlüssels angegeben werden muß.

GAU26400

Fahrgestellnummer

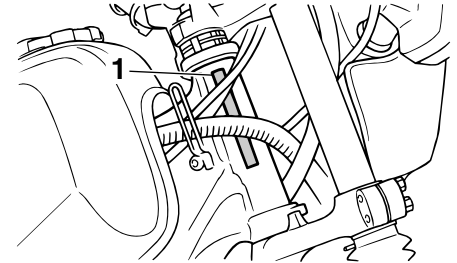

1. Fahrgestellnummer

Die Fahrgestellnummer ist am Lenkkopfröhre eingeschlagen. Tragen Sie diese Nummer in das entsprechende Feld ein.

HINWEIS:

Die Fahrzeug-Identifizierungsnummer dient zur Identifizierung ihres Motorrads, und wird von der Zulassungsbehörde registriert.

GAU26460

Modellcode-Plakette

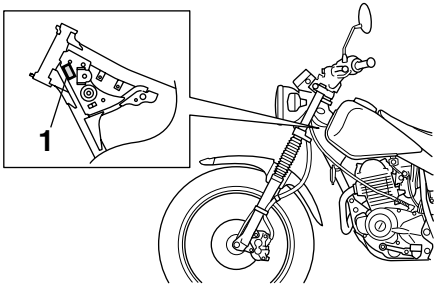

1. Modellcode-Plakette

Die Modellcode-Plakette ist an der gezeigten Stelle auf dem Rahmen angebracht. Übertragen Sie Informationen auf dieser Plakette in die vorgesehenen Felder. Diese Informationen benötigen Sie zur Ersatzteil-Bestellung bei Ihrem Yamaha-Händler.



AUF RECYCLINGPAPIER GEDRUCKT

PRINTED IN JAPAN
2003.10-0.1×1 
(G)