



USO E MANUTENZIONE

Drag Star

XVS125

5JX-28199-H2

Benvenuti nel mondo delle moto Yamaha!

Quale proprietario di una XVS125, state approfittando della vasta esperienza e modernissima tecnologia Yamaha per quanto concerne la progettazione e la fabbricazione di prodotti di alta qualità, che hanno conferito alla Yamaha una reputazione di affidabilità.

Leggete questo manuale senza fretta e da cima a fondo. Potrete godervi tutti i vantaggi che la vostra XVS125 offre. Il libretto di uso e manutenzione non fornisce solo istruzioni sul funzionamento, la verifica e la manutenzione del motociclo, ma indica anche come salvaguardare se stesso e gli altri evitando problemi e rischio di lesioni.

Inoltre i numerosi consigli contenuti in questo libretto aiutano a mantenere il motociclo nelle migliori condizioni possibili. Ove, una volta letto il manuale, aveste ulteriori quesiti da porre, rivolgetevi liberamente al concessionario Yamaha di fiducia.

Il team della Yamaha vi augura una lunga guida sicura e piacevole. Ricordatevi sempre di anteporre la sicurezza ad ogni altra cosa!

INFORMAZIONI IMPORTANTI NEL LIBRETTO

Le informazioni particolarmente importanti sono evidenziate dai seguenti richiami:



Il simbolo di pericolo significa ATTENZIONE! STARE ATTENTI! LA VOSTRA SICUREZZA DIPENDE DA QUESTO!

AVVERTENZA

L'inosservanza delle istruzioni contenute nelle **AVVERTENZA potrebbe essere causa di lesioni gravi o di decesso** per il conducente del motociclo, per le persone circostanti o per la persona che verifica o ripara il motociclo.

ATTENZIONE:

Un richiamo di **ATTENZIONE** indica la necessità di speciali precauzioni da prendersi per evitare danni materiali al motociclo.

NOTA:

Una **NOTA** contiene informazioni importanti che facilitano o che rendono più chiare le procedure.

NOTA:

- Il libretto deve considerarsi parte integrante del motociclo e deve sempre accompagnarlo, anche in caso di rivendita.
 - La Yamaha è alla continua ricerca di soluzioni avanzate da utilizzare nella progettazione e nel costante miglioramento della qualità del prodotto. In conseguenza di ciò, sebbene questo libretto contenga le informazioni più aggiornate sul mezzo, disponibili alla data della sua pubblicazione, sono possibili lievi discrepanze tra il motociclo ed il libretto. In caso di necessità di ulteriori chiarimenti sul contenuto del libretto, consultare il concessionario Yamaha di fiducia.
-

INFORMAZIONI IMPORTANTI NEL LIBRETTO

HW000002

⚠ AVVERTENZA

SI PREGA LEGGERE QUESTO LIBRETTO PER INTERO E MOLTO ATTENTAMENTE PRIMA DI UTILIZZARE QUESTO MOTOCICLO.

HAU04229

XVS125
USO E MANUTENZIONE
©2001 della Yamaha Motor Co., Ltd.
1^a edizione, Settembre 2001
Tutti i diritti sono riservati.
E' vietata espressamente la ristampa
o l'uso non autorizzato
senza il permesso scritto della
Yamaha Motor Co., Ltd.
Stampato in Giappone.

1	DARE LA PRECEDENZA ALLA SICUREZZA	1-1	4	CONTROLLI PRIMA DELL'UTILIZZO	4-1
				Elenco dei controlli prima dell'utilizzo	4-1
2	DESCRIZIONE	2-1	5	UTILIZZO E PUNTI IMPORTANTI RELATIVA	
	Vista da sinistra	2-1		ALLA GUIDA	5-1
	Vista da destra	2-2		Avviamento del motore	5-1
	Comandi e strumentazione	2-3		Avviamento del motore a caldo	5-2
3	FUNZIONI DEGLI STRUMENTI E DEI			Cambi di marcia	5-3
	COMANDI	3-1		Punti di cambio marce consigliati (solo per la	
	Blocchetto di accensione/bloccasterzo	3-1		Svizzera)	5-3
	Spie di segnalazione e di avvertimento	3-2		Consigli per ridurre il consumo del carburante	5-4
	Gruppo del tachimetro	3-2		Rodaggio	5-4
	Allarme antifurto (optional)	3-3		Parcheggio	5-5
	Interruttori sul manubrio	3-3	6	MANUTENZIONE PERIODICA E PICCOLE	
	Leva della frizione	3-5		RIPARAZIONI	6-1
	Pedale del cambio	3-5		Kit di attrezzi in dotazione	6-1
	Leva del freno	3-5		Manutenzione periodica e lubrificazione	6-2
	Pedal del freno	3-6		Rimozione ed installazione dei pannelli	6-5
	Tappo del serbatoio del carburante	3-6		Controllo delle candele	6-7
	Carburante	3-7		Olio motore e elemento filtrante	6-9
	Rubinetto del carburante	3-8		Pulizia dell'elemento del filtro dell'aria	6-12
	Levetta dello starter (arricchitore)	3-9		Messa a punto del carburatore	6-14
	Portacasco	3-9		Regolazione del regime del minimo	6-14
	Regolazione dei gruppi degli ammortizzatori	3-9		Regolazione del gioco del cavo	
	Cavalletto laterale	3-10		dell'acceleratore	6-15
	Impianto di interruzione del circuito di			Regolazione del gioco delle valvole	6-15
	accensione	3-11		Pneumatici	6-15

INDICE

Ruote a raggi	6-18
Regolazione del gioco della leva della frizione	6-19
Regolazione del gioco della leva del freno	6-20
Regolazione della posizione e del gioco del pedale del freno	6-20
Regolazione dell'interruttore della luce stop	6-22
Controllo delle pastiglie del freno anteriore e delle ganasce del freno posteriore	6-22
Controllo del livello del liquido freni	6-23
Sostituzione del liquido freni	6-24
Tensione della catena di trasmissione	6-25
Lubrificazione della catena di trasmissione	6-27
Controllo e lubrificazione dei cavi	6-27
Controllo e lubrificazione della manopola e del cavo dell'acceleratore	6-28
Controllo e lubrificazione dei pedali del freno e del cambio	6-28
Controllo e lubrificazione delle leve del freno e della frizione	6-29
Controllo e lubrificazione del cavalletto laterale	6-29
Controllo della forcella	6-29
Controllo dello sterzo	6-30
Controllo dei cuscinetti delle ruote	6-31
Batteria	6-31
Sostituzione dei fusibili	6-33
Sostituzione della lampadina del faro	6-34
Sostituzione di una lampadina degli indicatori di direzione	6-36

Sostituzione della lampadina del fanalino posteriore/dello stop	6-37
Come supportare il motociclo	6-37
Ruota anteriore	6-38
Ruota posteriore	6-40
Ricerca ed eliminazione guasti	6-41
Tabella di ricerca ed eliminazione guasti	6-42

7	PULIZIA E RIMESSAGGIO DEL MOTOCICLO	7-1
	Pulizia	7-1
	Rimessaggio	7-4

8	CARATTERISTICHE TECNICHE	8-1
	Caratteristiche tecniche	8-1

9	INFORMAZIONI PER I CONSUMATORI	9-1
	Numeri di identificazione	9-1
	Numero di identificazione della chiave	9-1
	Numero di identificazione del veicolo	9-1
	Etichetta del modello	9-2

DARE LA PRECEDENZA ALLA SICUREZZA

Le moto sono veicoli affascinanti, che possono dare una incomparabile sensazione di potenza e libertà. Tuttavia, essi pongono anche talune limitazioni che occorre accettare; anche la migliore fra le moto non può sfuggire alle leggi della fisica.

Cura e manutenzione periodiche sono essenziali al fine di preservare il valore del motociclo e mantenerlo in perfette condizioni di funzionamento. Inoltre, ciò che vale per il mezzo conta anche per il pilota: buone prestazioni dipendono dall'essere in ottima forma. Guidare sotto l'influsso di medicinali, droghe e alcool è ovviamente fuori questione. I motociclisti—molto più che i conducenti di auto—devono essere sempre al meglio delle loro condizioni, fisiche e mentali. Sotto l'influsso di quantità anche minime di alcolici, si ha la tendenza ad esporsi a maggiori rischi.

Un abbigliamento protettivo è indispensabile per il motociclista, come lo sono le cinture di sicurezza per conducenti e passeggeri di un'automobile. Indossare sempre una tuta integrale da motociclista (di pelle o di materiali sintetici resistenti agli strappi, con protettori), stivali robusti, guanti da moto ed un casco che calzi bene. In ogni caso, anche l'equipaggiamento protettivo migliore non vuole però dire che si può trascurare la sicurezza. Anche se caschi e tute integrali possono creare un'illusione di totale sicurezza e protezione, i motociclisti sono sempre vulnerabili. I piloti privi del necessario autocontrollo rischiano di correre troppo veloci, sfidando così la sorte. Questo è ancora più pericoloso in presenza di condizioni atmosferiche cattive. Il buon motociclista guida in modo sicuro, prevedibile ed è sempre all'erta—evitando tutti i pericoli, inclusi quelli causati da terzi.

Buon viaggio!

DESCRIZIONE

Vista da sinistra

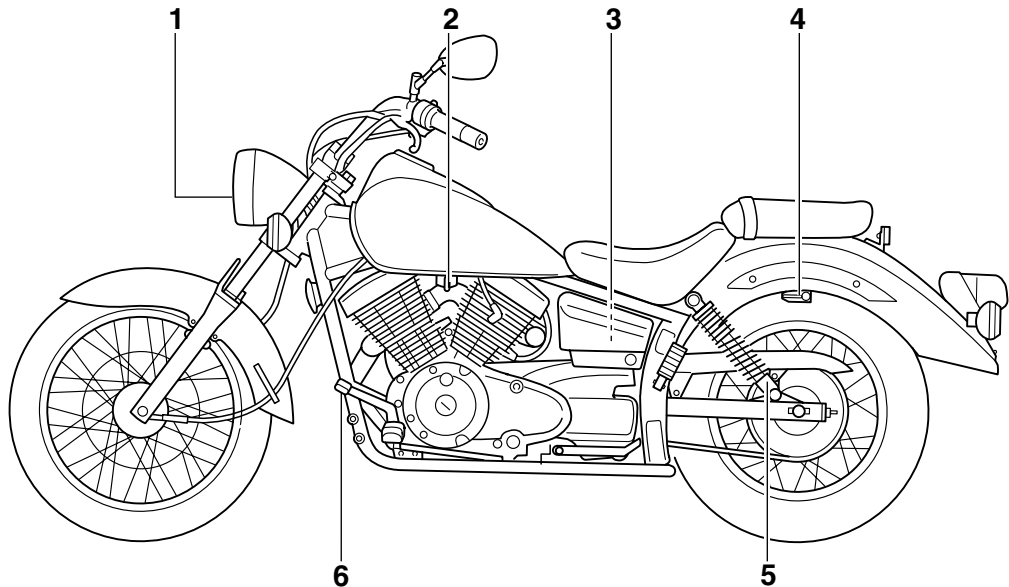

- | | | | |
|-----------------------------|---------------|---|--------------|
| 1. Faro | (pagina 6-34) | 5. Ghiere di registro della precarica molle del gruppo ammortizzatori | (pagina 3-9) |
| 2. Rubinetto del carburante | (pagina 3-8) | 6. Pedale del cambio | (pagina 3-5) |
| 3. Fusibili | (pagina 6-33) | | |
| 4. Portacasco | (pagina 3-9) | | |

Vista da destra

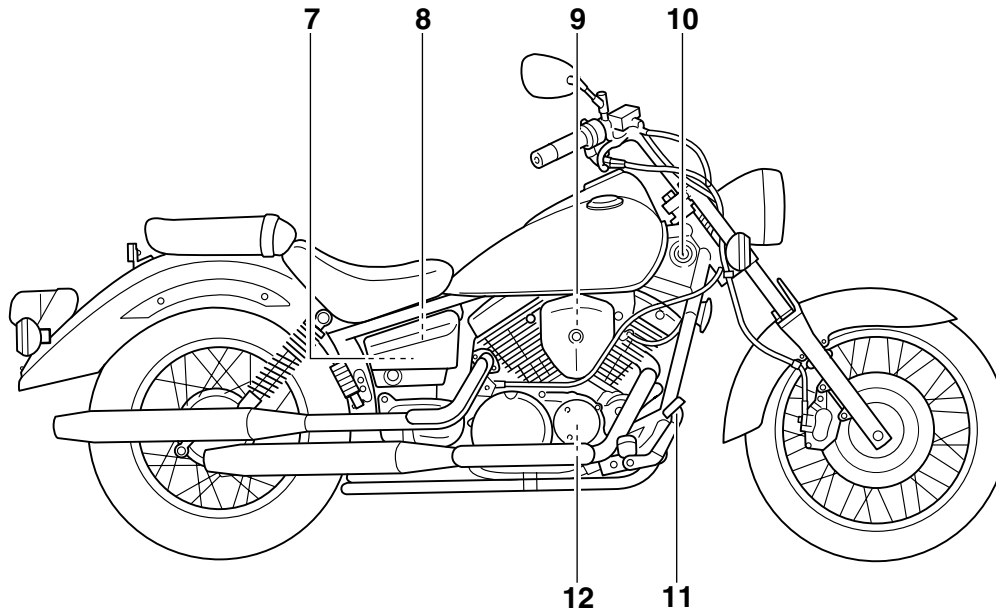

- | | | | |
|---|---------------|------------------------|--------------------|
| 7. Kit di attrezzi in dotazione | (pagina 6-1) | 11. Pedale del freno | (pagina 3-6, 6-20) |
| 8. Batteria | (pagina 6-31) | 12. Elemento filtrante | (pagina 6-9) |
| 9. Elemento del filtro dell'aria | (pagina 6-12) | | |
| 10. Blocchetto di accensione/bloccasterzo | (pagina 3-1) | | |

DESCRIZIONE

Comandi e strumentazione

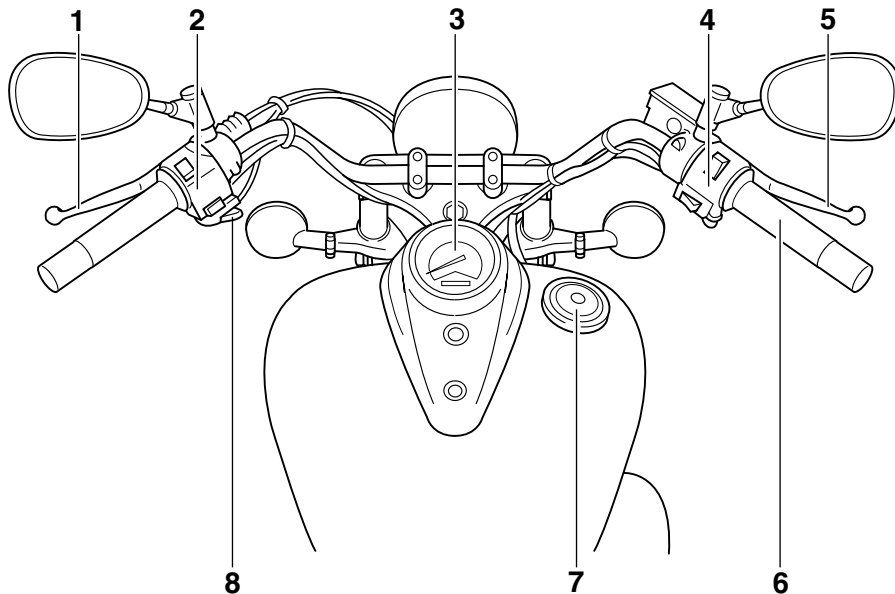

1. Leva della frizione
2. Interruttori sul manubrio sinistro
3. Gruppo del tachimetro
4. Interruttori sul manubrio destro

(pagina 3-5, 6-19)
(pagina 3-3)
(pagina 3-2)
(pagina 3-4)

5. Leva del freno
6. Manopola dell'acceleratore
7. Tappo del serbatoio del carburante
8. Levetta dello starter

(pagina 3-5, 6-20)
(pagina 6-15, 6-28)
(pagina 3-6)
(pagina 3-8)

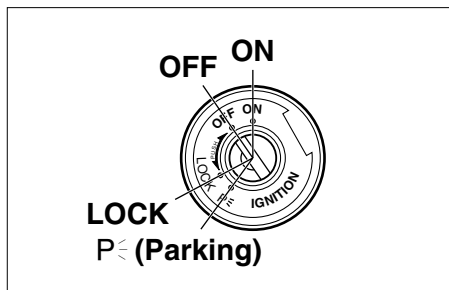

HAU00029

Blocchetto di accensione/ bloccasterzo

Il blocchetto di accensione/bloccasterzo comanda l'impianto di accensione e l'impianto di illuminazione e viene inoltre utilizzato per il bloccaggio dello sterzo. Di seguito sono descritte le varie posizioni del blocchetto.

ON

HAU00036

Tutti gli impianti elettrici sono operativi e si può avviare il motore. In questa posizione non si può togliere la chiave di accensione.

OFF

HAU00038

Tutti gli impianti elettrici sono inattivi. In questa posizione si può togliere la chiave di accensione.

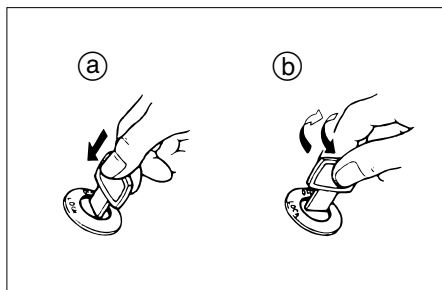

1. Permettere.
2. Girare.

HAU00040

LOCK (bloccasterzo)

Lo sterzo è bloccato e tutti gli impianti elettrici sono inattivi. In questa posizione si può togliere la chiave di accensione.

Per bloccare lo sterzo

1. Girare il manubrio completamente a sinistra.
2. In posizione di "OFF", premere la chiave e, tenendola premuta, girarla su "LOCK".
3. Sfilare la chiave.

Per sbloccare lo sterzo

Inserire la chiave e, tenendola premuta, girarla su "OFF".

HW000016

AVVERTENZA

Non girare mai la chiave in posizione di "OFF" o "LOCK" mentre il motociclo è in movimento, altrimenti i circuiti elettrici verranno disattivati, con il rischio di perdere il controllo del veicolo o di incidenti. Assicurarsi che il motociclo sia ben fermo prima di girare la chiave in posizione di "OFF" o "LOCK".

3

HAU01590

P (parcheggio)

Lo sterzo è bloccato e le luci di posizione anteriore e posteriore sono accese, mentre tutti gli altri impianti elettrici sono inattivi. In questa posizione si può togliere la chiave di accensione.

Lo sterzo deve essere bloccato prima di poter girare la chiave su "P".

HCA00043

ATTENZIONE:

Non utilizzare a lungo la posizione di parcheggio, per evitare di scaricare la batteria.

FUNZIONI DEGLI STRUMENTI E DEI COMANDI

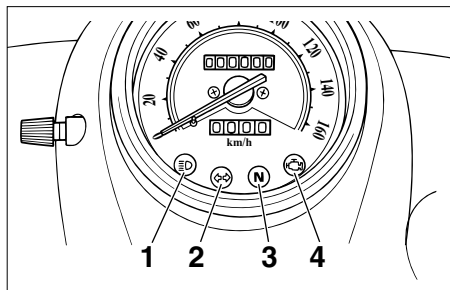

1. Spia abbagliante “”
2. Spia degli indicatori di direzione “”
3. Spia del folle “N”
4. Spia problemi al motore “”

HAU03034

Spie di segnalazione e di avvertimento

Spia abbagliante “”

HAU00063

Questa spia si accende quando il faro è sulla posizione abbagliante.

Spia degli indicatori di direzione “”

HAU00057

Questa spia lampeggia ogni qualvolta l'interruttore degli indicatori di direzione viene spostato a sinistra o destra.

Spia del folle “N”

HAU00061

Questa spia si accende quando il cambio è in folle.

Spia problemi al motore “”

HAU04243

Questa spia si accende o lampeggia quando uno dei circuiti elettrici di monitoraggio del motore è difettoso. In questo caso, far controllare il sistema di autodiagnostici da un concessionario Yamaha.

NOTA:

Questa spia si accende per pochi secondi quando si gira la chiave su “ON”, ma questo non indica una anomalia.

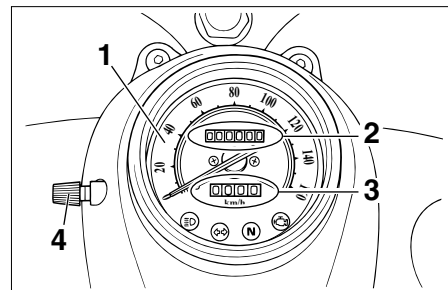

1. Tachimetro
2. Contachilometri totalizzatore
3. Contachilometri parziale
4. Manopola di reset

HAU01087

Gruppo del tachimetro

Il gruppo del tachimetro comprende un tachimetro, un contachilometri totalizzatore ed un contachilometri parziale. Il tachimetro indica la velocità di marcia. Il contachilometri totalizzatore indica la distanza totale percorsa. Il contachilometri parziale indica la distanza percorsa dopo l'ultimo azzeramento con la manopola di reset. Si può usare il contachilometri parziale per stimare la distanza percorribile con un pieno di carburante. Questa informazione consentirà di pianificare i futuri rifornimenti.

NOTA:

Soltanto per il modello tedesco equipaggiato con un limitatore di velocità:
Il limitatore di velocità impedisce al motociclo di superare una velocità di marcia di 80 km/h.

HAU00109

Allarme antifurto (optional)

A richiesta, si può fare installare su questo motociclo un allarme antifurto da un concessionario Yamaha.
Contattare un concessionario Yamaha per maggiori informazioni.

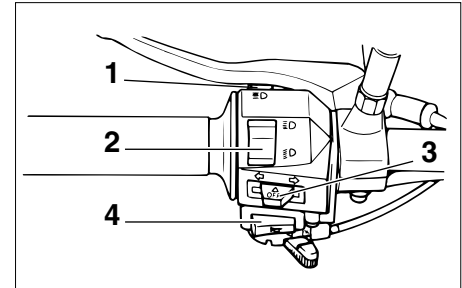

1. Interruttore lampeggio faro
2. Commutatore luce abbagliante/anabbagliante
3. Interruttore degli indicatori di direzione
4. Interruttore dell'avvisatore acustico "📢"

HAU00118

Interruttori sul manubrio

HAU00119

Interruttore lampeggio faro "≡D"

Premere questo interruttore per far lampeggiare il faro.

HAU03888

Commutatore luce abbagliante/anabbagliante "≡D/≡D"

Posizionare questo interruttore su "≡D" per la luce abbagliante e su "≡D" per la luce anabbagliante.

FUNZIONI DEGLI STRUMENTI E DEI COMANDI

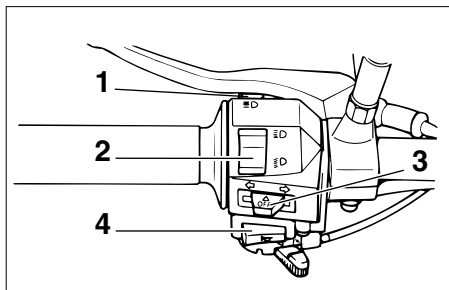

1. Interruttore lampeggio faro “”
2. Commutatore luce abbagliante/
anabbagliante
3. Interruttore degli indicatori di direzione
4. Interruttore dell'avvisatore acustico “”

HAU003889

Interruttore degli indicatori di direzione “”

Spostare questo interruttore verso “” per segnalare una curva a destra. Spostare questo interruttore verso “” per segnalare una curva a sinistra. Una volta rilasciato, l'interruttore ritorna in posizione centrale. Per spegnere le luci degli indicatori di direzione, premere l'interruttore dopo che è ritornato in posizione centrale.

HAU00129

Interruttore dell'avvisatore acustico “”

Premere questo interruttore per azionare l'avvisatore acustico.

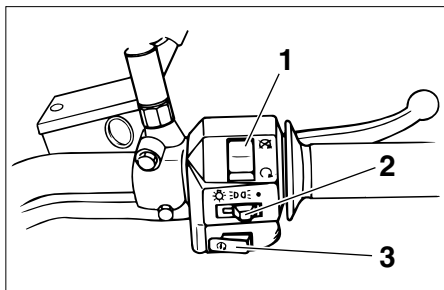

1. Interruttore di spegnimento motore
2. Interruttore delle luci
3. Interruttore di avviamento “”

HAU03890

Interruttore di spegnimento motore “”

Porre questo interruttore su “” prima di accendere il motore. Mettere questo interruttore su “” per spegnere il motore in caso di emergenza, come per esempio quando il motociclo si ribalta o il cavo dell'acceleratore è bloccato.

HAU03898

Interruttore delle luci “”

Porre questo interruttore su “” per accendere la luce di posizione anteriore, quella posteriore e le luci del cruscotto. Porre l'interruttore su “” per accendere anche il faro. Porre l'interruttore su “” per spegnere tutte le luci.

HAU00143

Interruttore di avviamento “”

Premere questo interruttore per accendere il motore con il motorino di avviamento.

HC000005

ATTENZIONE:

Consultare le istruzioni di avviamento a pagina 5-1 prima di accendere il motore.

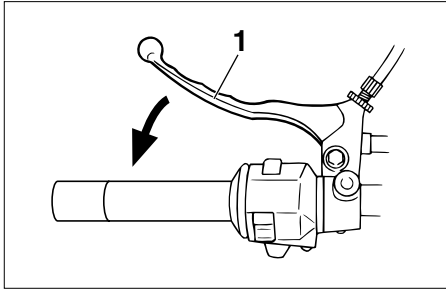

1. Leva della frizione

HAU00152

Leva della frizione

La leva della frizione si trova sulla manopola a sinistra del manubrio.

Per staccare la frizione, tirare la leva verso la manopola.

Per innestare la frizione, rilasciare la leva. Per garantire il funzionamento agevole della frizione, tirare la leva rapidamente e rilasciarla lentamente.

La leva della frizione è munita di un interruttore della frizione che fa parte dell'impianto di interruzione del circuito di accensione. (vedere pagina 3-11 per spiegazioni sull'impianto di interruzione del circuito di accensione).

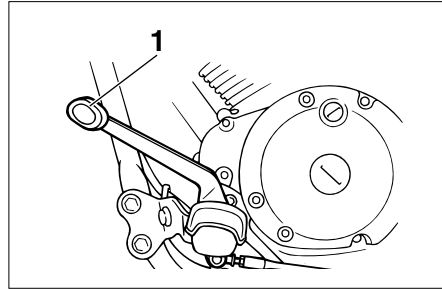

1. Pedale del cambio

HAU00157

Pedale del cambio

Il pedale del cambio si trova sul lato sinistro del motore e viene usato in combinazione con la leva della frizione quando si cambiano le marce della trasmissione sempre in presa a 5 marce installata su questo motociclo.

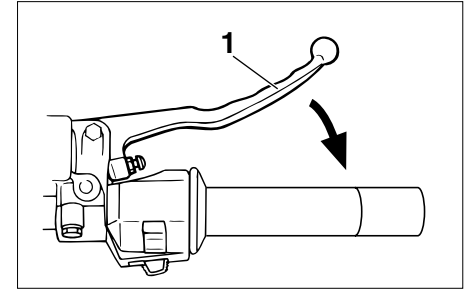

1. Leva del freno

HAU00158

Leva del freno

La leva del freno si trova sulla manopola a destra del manubrio. Per azionare il freno anteriore, tirare la leva verso la manopola.

FUNZIONI DEGLI STRUMENTI E DEI COMANDI

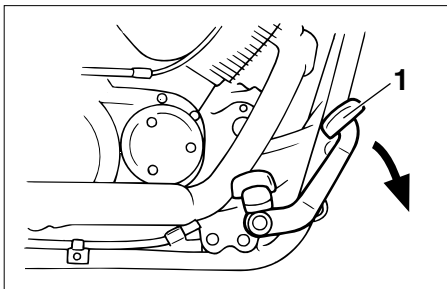

1. Pedale del freno

HAU00162

Pedale del freno

Il pedale del freno si trova sul lato destro del motociclo. Per azionare il freno anteriore premere il pedale del freno.

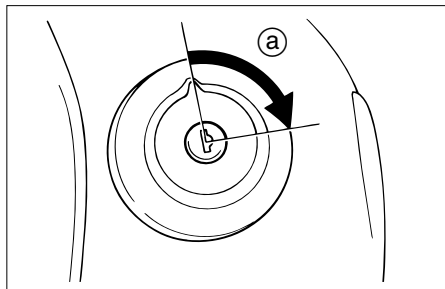

a. Apertura.

HAU03756

Tappo del serbatoio del carburante

Per togliere il tappo del serbatoio del carburante

Inserire la chiave nella serratura e farla fare un quarto di giro in senso orario. La serratura si apre e si può togliere il tappo del serbatoio del carburante.

Per installare il tappo del serbatoio del carburante

1. Inserire il tappo in posizione con la chiave nella serratura.
2. Riportare la chiave nella sua posizione originaria girandola in senso antiorario, e poi sfilarla.

NOTA:

Non si può installare il tappo del serbatoio del carburante senza la chiave nella serratura. Inoltre è impossibile estrarre la chiave se il tappo non è serrato e chiuso a chiave correttamente.

HWA00032

⚠ AVVERTENZA

Verificare che il tappo del serbatoio del carburante sia installato correttamente prima di utilizzare il motociclo.

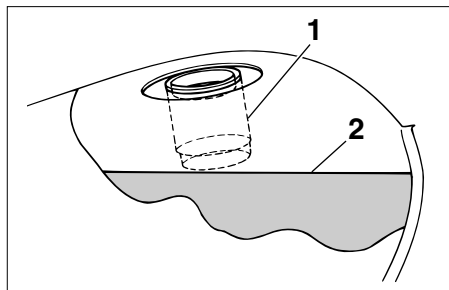

1. Tubicino di rifornimento
2. Livello del carburante

HAU003753

Carburante

Accertarsi che il serbatoio contenga una quantità sufficiente di carburante. Riempire il serbatoio del carburante fino al fondo del bocchettone, come illustrato nella figura.

HW000130

⚠ AVVERTENZA

- Non riempire eccessivamente il serbatoio, altrimenti il carburante potrebbe traboccare quando si riscalda e si espande.
- Evitare di versare carburante sul motore caldo.

HAU00185

ATTENZIONE:

Pulire subito con uno straccio pulito, asciutto e soffice l'eventuale carburante versato, in quanto può deteriorare le superfici verniciate o di plastica.

HAU04284

Carburante consigliato:

**SOLTANTO BENZINA NORMALE
SENZA PIOMBO**

Capacità del serbatoio carburante:

Quantità totale:

11 L

Quantità riserva:

3,4 L

HCA00104

ATTENZIONE:

Usare soltanto benzina senza piombo. L'utilizzo di benzina con piombo provocherebbe danneggiamenti gravi alle parti interne del motore, come le valvole, i segmenti, l'impianto di scarico ecc.

Il vostro motore Yamaha è stato progettato per l'utilizzo di benzina normale senza piombo con un numero di ottano controllato di 91 o più. Se il motore batte in testa, usare benzina di una marca diversa oppure benzina super senza piombo. L'utilizzo di benzina senza piombo allunga la durata delle candele e riduce i costi di manutenzione.

FUNZIONI DEGLI STRUMENTI E DEI COMANDI

ON: posizione di apertura

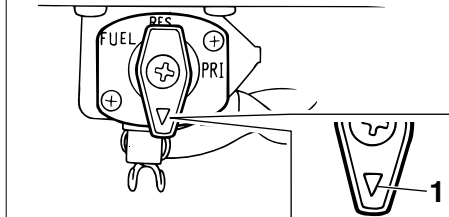

1. Freccia posizionata su "ON" (aperto)

HAU03236

Rubinetto del carburante

Questo motociclo è equipaggiato con un rubinetto benzina a depressione. Il rubinetto benzina fornisce il carburante dal serbatoio ai carburatori, filtrandolo nel contempo.

Qui di seguito spieghiamo le posizioni del rubinetto benzina, visibili nelle illustrazioni.

ON (aperto)

Con il rubinetto benzina in questa posizione, il carburante affluisce ai carburatori quando il motore è in funzione. Mettere il rubinetto in questa posizione quando si avvia il motore e durante la guida.

RES: posizione di riserva

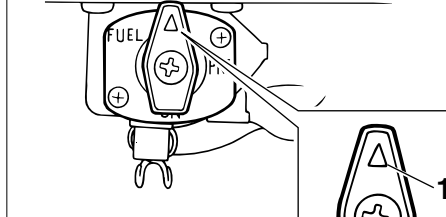

1. Arrow mark positioned over "RES"

RES (riserva)

Questo indica riserva. Con il rubinetto benzina in questa posizione, è disponibile il carburante di riserva. Girare rapidamente il rubinetto benzina in questa posizione quando finisce la benzina durante la guida, altrimenti il motore può arrestarsi e sarà necessario iniettare del carburante (vedere "PRI"). Dopo aver posizionato il rubinetto benzina su "RES", effettuare il rifornimento il più presto possibile e ricordarsi di riportare il rubinetto benzina su "ON"!

PRI: posizione di iniezione

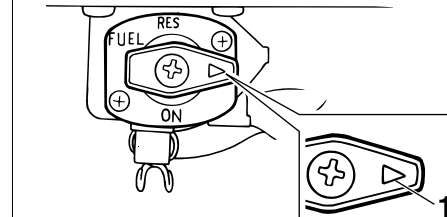

1. Arrow mark positioned over "PRI"

PRI (iniezione)

Questo indica iniezione. Con la leva del rubinetto benzina in questa posizione, si può iniettare del carburante. Girare il rubinetto benzina in questa posizione se si è permesso al motore di restare completamente senza carburante. In questo modo il carburante viene inviato direttamente al carburatore, facilitando l'avviamento del motore. Dopo l'avviamento del motore, ricordarsi di girare il rubinetto su "ON" (aperto) (o su "RES", se non avete ancora effettuato il rifornimento).

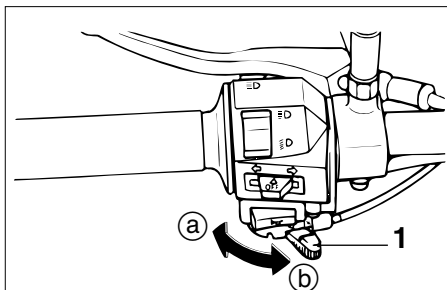

1. Levetta dello starter (arricchitore) “|↘|”

HAU003839

Levetta dello starter (arricchitore) “|↘|”

Per l'avviamento a freddo, il motore richiede una miscela di aria e carburante più ricca che viene fornita dallo starter (arricchitore).

Spostare la leva in direzione (a) per attivare lo starter (arricchitore).

Spostare la leva in direzione (b) per disattivare lo starter (arricchitore).

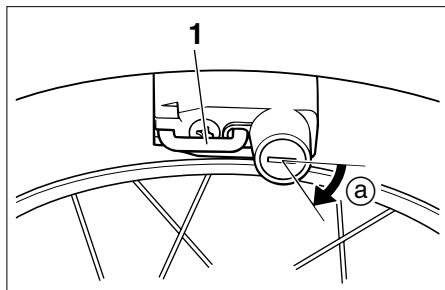

1. Portacasco
a Aprire.

HAU00260

Portacasco

Per aprire il portacasco, inserire la chiave nella serratura e poi girarla come illustrato nella figura.

Per chiudere il portacasco, metterlo nella sua posizione originaria e poi togliere la chiave.

HW000030

⚠AVVERTENZA

**Non guidare mai con un casco aggan-
ciato al portacasco, in quanto il casco
potrebbe urtare oggetti facendo perde-
re il controllo del mezzo e con il
rischio di incidenti.**

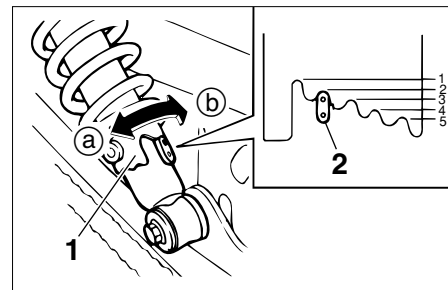

1. Anello di regolazione precarica molla
ammortizzatore posteriore
2. Indicatore di posizione

HAU000300

Regolazione dei gruppi degli ammortizzatori

Ciascun gruppo dell'ammortizzatore è equipaggiato con una ghiera di registro della precarica della molla.

HC000015

ATTENZIONE:

**Non tentare mai di girare un registro
oltre i valori massimi o minimi.**

FUNZIONI DEGLI STRUMENTI E DEI COMANDI

HW000040

⚠ AVVERTENZA

Regolare sempre entrambi gli ammortizzatori sugli stessi valori, altrimenti il mezzo potrebbe risultare scarsamente maneggevole e poco stabile.

Eseguire la regolazione della precarica delle molle come segue.

Per aumentare la precarica della molla e rendere la sospensione più rigida, girare la ghiera di registro su ciascun gruppo ammortizzatore in direzione **(a)**. Per aumentare la precarica della molla e rendere la sospensione più rigida, girare la ghiera di registro su ciascun gruppo ammortizzatore in direzione **(b)**.

NOTA:

Allineare la tacca prescelta sulla ghiera di registro con l'indicatore di posizione sull'ammortizzatore.

	Posizione di regolazione
Minimo (morbida)	1
Normale	2
Massimo (dura)	5

HUA00030

Cavalletto laterale

Il cavalletto laterale si trova sul lato sinistro del telaio. Alzare o abbassare il cavalletto laterale con il piede mentre si tiene il motociclo diritto.

NOTA:

L'interruttore incorporato nel cavalletto laterale fa parte dell'impianto di interruzione del circuito di accensione, che interrompe l'accensione in determinate situazioni (vedere più avanti per spiegazioni sull'impianto di interruzione del circuito di accensione).

HW000044

⚠ AVVERTENZA

Non si deve utilizzare il motociclo con il cavalletto laterale abbassato, o se risulta impossibile alzarlo correttamente (oppure se non resta alzato), altrimenti il cavalletto laterale potrebbe toccare il terreno e distrarre il pilota, con conseguente possibilità di perdere il controllo del mezzo.

L'impianto d'interruzione del circuito di accensione della Yamaha è stato progettato a supporto della responsabilità del pilota di alzare il cavalletto laterale prima di mettere in movimento il mezzo. Pertanto si prega di controllare questo impianto regolarmente come descritto di seguito e di farlo riparare da un concessionario Yamaha se non funziona correttamente.

HAU03720

Impianto di interruzione del circuito di accensione

L'impianto di interruzione del circuito di accensione (comprendente l'interruttore del cavalletto laterale, l'interruttore della frizione e l'interruttore del folle) ha le seguenti funzioni.

- Impedisce l'avviamento con una marcia innestata ed il cavalletto laterale alzato, ma la leva della frizione non è tirata.
- Impedisce l'avviamento con una marcia innestata e la leva della frizione tirata, ma il cavalletto laterale è ancora abbassato.
- Impedisce l'avviamento con una marcia innestata e si abbassa il cavalletto laterale.

Controllare periodicamente il funzionamento dell'impianto di interruzione del circuito di accensione in conformità alla seguente procedura.

HW000045

⚠ AVVERTENZA

Se si nota una disfunzione, fare controllare l'impianto da un concessionario Yamaha prima di utilizzare il mezzo.

FUNZIONI DEGLI STRUMENTI E DEI COMANDI

3

A motore spento:
1. Abbassare il cavalletto laterale.
2. Assicurarsi che l'interruttore di arresto motore sia regolato su "O".
3. Girare la chiavetta su "ON".
4. Mettere il cambio in folle.
5. Premere l'interruttore di avviamento.
Il motore parte?

SÌ

NO

A motore ancora acceso:
6. Alzare il cavalletto laterale.
7. Tenere tirata la leva della frizione.
8. Inserire la marcia.
9. Abbassare il cavalletto laterale.
Il motore si ferma?

SÌ

NO

Dopo che il motore si è fermato:
10. Alzare il cavalletto laterale.
11. Tenere tirata la leva della frizione.
12. Premere l'interruttore di avviamento.
Il motore parte?

SÌ

NO

Il sistema funziona bene. **Si può guidare la motocicletta.**

NOTA:

Questo controllo fornisce risultati più affidabili se viene eseguito a motore caldo.

L'interruttore di folle può essere difettoso.
Non guidare la motocicletta finché non è stata controllata da un concessionario Yamaha.

L'interruttore del cavalletto laterale può essere difettoso.
Non guidare la motocicletta finché non è stata controllata da un concessionario Yamaha.

L'interruttore della frizione può essere difettoso.
Non guidare la motocicletta finché non è stata controllata da un concessionario Yamaha.

CONTROLLI PRIMA DELL'UTILIZZO

Il proprietario è responsabile delle condizioni del veicolo. Componenti vitali possono iniziare a deteriorarsi rapidamente ed in modo imprevisto, anche se il veicolo resta inutilizzato (per esempio, a seguito della esposizione agli elementi). Qualsiasi danneggiamento, perdita di liquidi o di pressione dei pneumatici può avere serie conseguenze. Pertanto è molto importante, oltre ad un controllo visivo, controllare i seguenti punti prima di ogni utilizzo.

HAU03439

Elenco dei controlli prima dell'utilizzo

POSIZIONE	CONTROLLI	PAGINA
Carburante	<ul style="list-style-type: none"> • Controllare il livello del carburante nel serbatoio del carburante. • Effettuare il rifornimento, se necessario. • Verificare l'assenza di perdite nei condotti del carburante. 	3-6-3-7
Olio motore	<ul style="list-style-type: none"> • Controllare il livello dell'olio nel motore. • Se necessario, rabboccare con l'olio consigliato fino al livello specificato. • Verificare che il veicolo non presenti perdite di olio. 	6-9-6-12
Freno anteriore	<ul style="list-style-type: none"> • Controllare il funzionamento. • Se si ha una sensazione di cedevolezza, fare eseguire lo spurgo del circuito idraulico da un concessionario Yamaha. • Controllare il gioco della leva. • Regolare, se necessario. • Controllare il livello del liquido nel serbatoio. • Se necessario, rabboccare con il liquido freni consigliato fino al livello specificato. • Verificare che non ci siano perdite nell'impianto idraulico. 	3-5, 6-20, 6-22-6-24
Freno posteriore	<ul style="list-style-type: none"> • Controllare il funzionamento. • Controllare il gioco del pedale. • Regolare, se necessario. 	3-6, 6-20-6-23
Frizione	<ul style="list-style-type: none"> • Controllare il funzionamento. • Lubrificare il cavo, se necessario. • Controllare il gioco della leva. • Regolare, se necessario. 	3-5, 6-19

CONTROLLI PRIMA DELL'UTILIZZO

POSIZIONE	CONTROLLI	PAGINA
Manopola dell'acceleratore	<ul style="list-style-type: none">• Accertarsi che il movimento sia agevole.• Controllare il gioco.• Se necessario, incaricare un concessionario Yamaha della regolazione o della lubrificazione.	6-15, 6-28
Cavi di comando	<ul style="list-style-type: none">• Accertarsi che il movimento sia agevole.• Lubrificare, se necessario.	6-27-6-28
Catena di trasmissione	<ul style="list-style-type: none">• Controllare la tensione della catena.• Regolare, se necessario.• Controllare le condizioni della catena.• Lubrificare, se necessario.	6-25-6-27
Ruote e pneumatici	<ul style="list-style-type: none">• Verificare che non siano danneggiati.• Controllare le condizioni e la profondità del battistrada.• Controllare la pressione di gonfiaggio.• Correggere, se necessario.	6-15-6-18
Pedali del freno e del cambio	<ul style="list-style-type: none">• Accertarsi che il movimento sia agevole.• Lubrificare i punti di rotazione dei pedali, se necessario.	6-28
Leve del freno e della frizione	<ul style="list-style-type: none">• Accertarsi che il movimento sia agevole.• Lubrificare i punti di rotazione delle leve, se necessario.	6-29
Cavalletto laterale	<ul style="list-style-type: none">• Accertarsi che il movimento sia agevole.• Lubrificare il punto di rotazione, se necessario.	6-29
Fissaggi della parte ciclistica	<ul style="list-style-type: none">• Verificare che tutti i dadi, i bulloni e le viti siano serrati correttamente.• Serrare, se necessario.	—
Strumenti, luci, segnali ed interruttori	<ul style="list-style-type: none">• Controllare il funzionamento.• Riparare, se necessario.	3-2-3-4, 6-34-6-37
Interruttore del cavalletto laterale	<ul style="list-style-type: none">• Controllare il funzionamento del sistema d'interruzione del circuito di accensione.• Se il sistema è guasto, fare controllare il veicolo da un concessionario Yamaha.	3-11-3-12

CONTROLLI PRIMA DELL'UTILIZZO

NOTA:

Eseguire sempre i controlli citati ogni volta che si utilizza il motociclo. Questi controlli possono venire eseguiti in pochissimo tempo, e la sicurezza che assicurano al pilota compensa questa perdita di tempo.

HWA00033

⚠ AVVERTENZA

Se una qualsiasi delle parti citate nei controlli prima dell'utilizzo del mezzo non funziona correttamente, farla controllare e riparare prima di utilizzare il motociclo.

UTILIZZO E PUNTI IMPORTANTI RELATIVI ALLA GUIDA

HAU00373

⚠ AVVERTENZA

- **Familiarizzare completamente con tutti i comandi e le loro funzioni prima di utilizzare il mezzo. Consultare il concessionario Yamaha di fiducia per tutti i comandi o le funzioni eventualmente non compresi a fondo.**
- **Non avviare o far funzionare mai il motore in ambienti chiusi per qualsiasi durata di tempo. I gas di scarico sono tossici e la loro inalazione può provocare la perdita di conoscenza ed il decesso in tempi brevi. Accertarsi di garantire sempre una ventilazione adeguata.**
- **Accertarsi di avere alzato il cavalletto laterale prima di avviare il mezzo. Se il cavalletto laterale non è completamente alzato, potrebbe toccare il terreno e distrarre il pilota, con conseguente possibilità di perdere il controllo del mezzo.**

HAU00315

Avviamento del motore

Affinché il sistema di interruzione del circuito di accensione dia il consenso all'avviamento, deve essere stata soddisfatta una delle seguenti condizioni:

- Il cambio è in folle.
- Il cambio è innestato su una marcia con la leva della frizione tirata ed il cavalletto laterale alzato.

HW000054

⚠ AVVERTENZA

- **Prima di accendere il motore, controllare il funzionamento dell'impianto di interruzione del circuito di accensione in conformità alla procedura descritta a pagina 3-12.**
- **Non marciare mai con il cavalletto laterale abbassato.**

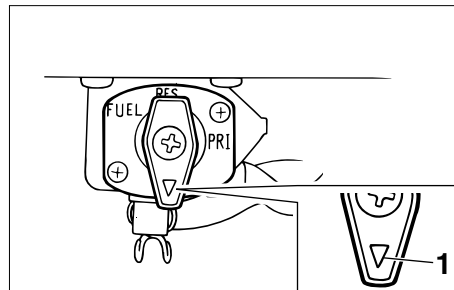

1. Freccia posizionata su "ON" (aperto)

1. Girare il rubinetto del carburante su "ON" (aperto).
2. Girare la chiave su "ON" e verificare che l'interruttore di spegnimento motore sia su "O".
3. Mettere il cambio in folle.

NOTA:

Quando il cambio è in folle, la spia del folle dovrebbe essere accesa, altrimenti fare controllare il circuito elettrico da un concessionario Yamaha.

UTILIZZO E PUNTI IMPORTANTI RELATIVI ALLA GUIDA

4. Attivare lo starter (arricchitore) e chiudere completamente l'acceleratore (vedere pagina 3-9 per il funzionamento dello starter (arricchitore)).
5. Accendere il motore premendo l'interruttore di avviamento.

NOTA: _____

Se il motore non si avvia, rilasciare l'interruttore di avviamento, attendere alcuni secondi e poi riprovare. Ogni tentativo di accensione deve essere il più breve possibile per preservare la batteria. Non tentare di far girare il motore per più di 10 secondi per ogni tentativo.

6. Dopo l'avviamento del motore, riportare indietro della metà il pomello/la levetta dello starter (arricchitore).

HCA00055

ATTENZIONE: _____

Per una lunga durata del motore, scaldare sempre il motore prima di mettere in moto il mezzo. Non accelerare mai a fondo quando il motore è freddo!

7. Disattivare lo starter (arricchitore) quando il motore è caldo.

NOTA: _____

Il motore è caldo quando risponde normalmente all'acceleratore con lo starter (arricchitore) disattivato.

HAU01258

Avviamento del motore a caldo

Seguire la stessa procedura dell'avviamento del motore a freddo, ma con l'eccezione che lo starter (arricchitore) non serve quando il motore è caldo.

UTILIZZO E PUNTI IMPORTANTI RELATIVI ALLA GUIDA

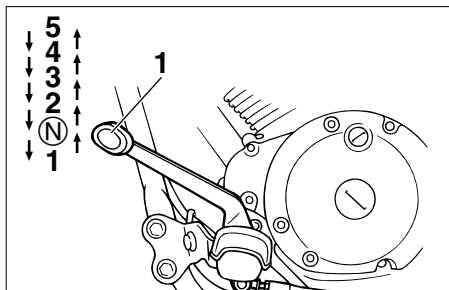

1. Pedale del cambio
N. Posizione di folle

HAU00423

5 Cambi di marcia

Cambiando, il pilota determina la potenza del motore disponibile nelle diverse condizioni di marcia: avviamento, accelerazione, salite ecc.

Le posizioni del selettore cambio sono indicate nell'illustrazione.

NOTA:

Per mettere il cambio in folle, premere diverse volte il pedale del cambio fino alla fine della sua corsa, e poi alzarlo leggermente.

HC000048

ATTENZIONE:

- Anche con la trasmissione in folle, non proseguire la marcia per inerzia a motore spento per lunghi periodi di tempo, e non trainare il motociclo su distanze lunghe. La trasmissione viene lubrificata correttamente solo quando il motore è in funzione. Una lubrificazione insufficiente può danneggiare la trasmissione.
- Usare sempre la frizione per cambiare le marce, per evitare di danneggiare il motore, la trasmissione ed il gruppo trasmissione, che non sono progettati per resistere allo shock provocato dall'innesto forzato di una marcia.

HAU02941

Punti di cambio marce consigliati (solo per la Svizzera)

La tabella che segue illustra i punti di cambio marce consigliati durante l'accelerazione.

	Punto cambio marcia (km/h)
1 ^a → 2 ^a	23
2 ^a → 3 ^a	36
3 ^a → 4 ^a	50
4 ^a → 5 ^a	60

NOTA:

Per scalare due marce in una volta, ridurre in conformità la velocità (per es., scendere a 35 km/h per passare dalla quarta alla seconda).

HAU00424

Consigli per ridurre il consumo del carburante

Il consumo di carburante dipende in gran parte dallo stile di guida. I seguenti consigli possono aiutare a ridurre il consumo di carburante:

- Riscaldare bene il motore.
- Chiudere lo starter (arricchitore) al più presto possibile.
- Salire di marcia in progressione rapida ed evitare regimi di rotazione elevati del motore durante l'accelerazione.
- Non accelerare il motore mentre si scalano le marce ed evitare regimi di rotazione elevati quando non c'è carico sul motore.
- Spegnerne il motore invece di lasciarlo al minimo per lunghi periodi di tempo (per es. negli ingorghi di traffico, ai semafori o ai passaggi a livello).

HAU00436

Rodaggio

Non c'è un periodo più importante nella vita del motore di quello tra 0 e 1.000 km. Per questo motivo, leggere attentamente quanto segue.

Dato che il motore è nuovo, non sottoporlo a sforzi eccessivi per i primi 1.000 km. Le varie parti del motore si usurano e si adattano reciprocamente, creando i giochi di funzionamento corretti. Durante questo periodo, si deve evitare di marciare a lungo a tutto gas o qualsiasi altra condizione che possa provocare il surriscaldamento del motore.

HAU04399

0–500 km

Evitare il funzionamento prolungato del motore con un'apertura di gas superiore a 1/3.

500–1.000 km

Evitare il funzionamento prolungato del motore con un'apertura di gas superiore a 1/2.

HCA00058

ATTENZIONE:

Dopo 1.000 km di funzionamento, si deve cambiare l'olio motore e sostituire l'elemento del filtro dell'olio.

1.000 km e più

Adesso il veicolo può essere fatto funzionare normalmente.

HC000049

ATTENZIONE:

In caso di disfunzioni del motore durante il periodo di rodaggio, fare controllare immediatamente il mezzo da un concessionario Yamaha.

UTILIZZO E PUNTI IMPORTANTI RELATIVI ALLA GUIDA

HAU00460

Parcheggio

Quando si parcheggia, spegnere il motore e togliere la chiave dal blocchetto di accensione.

HW000058

⚠ AVVERTENZA

- **Dato che il motore e l'impianto di scarico possono divenire molto caldi, parcheggiare in luoghi dove i pedoni o i bambini non possano facilmente toccarli.**
 - **Non parcheggiare su un pendio o su terreno soffice, altrimenti il motociclo potrebbe ribaltarsi.**
-

MANUTENZIONE PERIODICA E PICCOLE RIPARAZIONI

HAU00464

La sicurezza è un obbligo del buon motociclista. Le ispezioni, le regolazioni e le lubrificazioni periodiche conserveranno il mezzo nelle migliori condizioni possibili di sicurezza e di efficienza. I punti più importanti relativi ai controlli, alle regolazioni ed alla lubrificazione sono illustrati nelle pagine seguenti.

Gli intervalli indicati nella tabella della manutenzione periodica e di lubrificazione devono venire considerati solo come una guida generale in condizioni di marcia normali. **POTREBBE ESSERE NECESSARIO RIDURRE TALE INTERVALLO IN FUNZIONE DELLE CONDIZIONI CLIMATICHE, DEL TERRENO, DELLA SITUAZIONE GEOGRAFICA E DELL'IMPIEGO INDIVIDUALE.**

HW000060

⚠AVVERTENZA

Se non si ha confidenza con i lavori di manutenzione del motociclo, farli eseguire da un concessionario Yamaha.

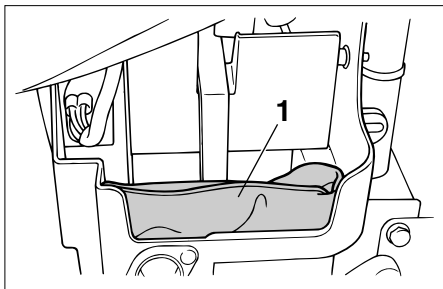

1. Kit di attrezzi in dotazione

HAU01175

Kit di attrezzi in dotazione

Il kit di attrezzi in dotazione si trova dietro al pannello B (vedere pagina 6-6 per le procedure di rimozione e di installazione dei pannelli).

Le informazioni per l'assistenza contenute in questo libretto e gli attrezzi del kit in dotazione hanno lo scopo di aiutarvi nell'esecuzione della manutenzione preventiva e di piccole riparazioni. È tuttavia possibile che, per eseguire correttamente determinati lavori di manutenzione, siano necessari degli attrezzi supplementari, come una chiave dinamometrica.

NOTA:

Se non si è in possesso gli attrezzi o l'esperienza necessari per un determinato lavoro, farlo eseguire dal concessionario Yamaha di fiducia.

HW000063

⚠AVVERTENZA

Le modifiche non approvate dalla Yamaha possono provocare cali delle prestazioni e rendere il mezzo non sicuro per l'uso. Consultare un concessionario Yamaha prima di tentare di eseguire modifiche di qualsiasi genere.

MANUTENZIONE PERIODICA E PICCOLE RIPARAZIONI

HAU03686

Manutenzione periodica e lubrificazione

NOTA:

- I controlli annuali vanno eseguiti una volta all'anno, a meno che in loro vece non si esegua una manutenzione in base ad un determinato numero di chilometri.
- A partire da 30.000 km, ripetere gli intervalli di manutenzione iniziando da 6.000 km.
- Affidare ad un concessionario Yamaha l'assistenza delle posizioni evidenziate da un asterisco, in quanto richiede attrezzi, dati e capacità tecniche particolari.

N.	POSIZIONE	INTERVENTO DI CONTROLLO O MANUTENZIONE	STATO CONTACHILOMETRI (× 1.000 km)					CONTROLLO ANNUALE
			1	6	12	18	24	
1	* Circuito del carburante	• Verificare che i tubi flessibili del carburante ed il tubo di depressione non siano fessurati o danneggiati.		√	√	√	√	√
2	Candele	• Controllare lo stato. • Pulire e ripristinare la distanza elettrodi.		√		√		
		• Sostituire.			√		√	
3	* Valvole	• Controlla il gioco valvole. • Regolare.		√	√	√	√	
4	Elemento filtro aria	• Pulire.		√		√		
		• Sostituire.			√		√	
5	Frizione	• Controllare il funzionamento. • Regolare.	√	√	√	√	√	
6	* Freno anteriore	• Controllare il funzionamento, il livello del liquido e verificare che il veicolo non presenti perdite di liquido. (Vedere NOTA a pagina 6-4.)	√	√	√	√	√	√
		• Sostituire le pastiglie freno.	se usurate fino al limite					
7	* Freno posteriore	• Controllare il funzionamento e regolare il gioco del pedale del freno.	√	√	√	√	√	√
		• Sostituire le ganasce del freno.	se usurate fino al limite					

MANUTENZIONE PERIODICA E PICCOLE RIPARAZIONI

N.	POSIZIONE	INTERVENTO DI CONTROLLO O MANUTENZIONE	STATO CONTACHILOMETRI ($\times 1.000$ km)					CONTROLLO ANNUALE
			1	6	12	18	24	
8	* Tubo freno	<ul style="list-style-type: none"> • Verificare l'assenza di fessurazioni o danneggiamenti. • Sostituire. (Vedere NOTA a pagina 6-4.) 		√	√	√	√	√
			Ogni 4 anni					
9	* Ruote	<ul style="list-style-type: none"> • Verificare che non siano disassate o danneggiate e controllare il serraggio dei raggi. • Stringere i raggi, se necessario. 		√	√	√	√	
10	* Pneumatici	<ul style="list-style-type: none"> • Controllare la profondità del battistrada e che non siano danneggiati. • Sostituire, se necessario. • Controllare la pressione dell'aria. • Correggerla, se necessario. 		√	√	√	√	√
11	* Cuscinetti ruote	<ul style="list-style-type: none"> • Controllare che i cuscinetti non siano allentati o danneggiati. 		√	√	√	√	
12	* Forcellone	<ul style="list-style-type: none"> • Controllare il funzionamento e l'assenza di gioco eccessivo. • Lubrificare con grasso al bisolfuro di molibdeno. 		√	√	√	√	
			Ogni 24.000 km					
13	* Catena di trasmissione	<ul style="list-style-type: none"> • Controllare la tensione della catena. • Accertarsi che la ruota posteriore sia allineata correttamente. • Pulire e lubrificare. 	Ogni 1.000 km e dopo il lavaggio del motociclo o il suo utilizzo nella pioggia					
14	* Cuscinetti sterzo	<ul style="list-style-type: none"> • Controllare il gioco dei cuscinetti e se lo sterzo è duro. • Lubrificare con grasso a base di sapone di litio. 	√	√	√	√	√	
			Ogni 24.000 km					
15	* Elementi di fissaggio della parte ciclistica	<ul style="list-style-type: none"> • Verificare che tutti i dadi, i bulloni e le viti siano serrati correttamente. 		√	√	√	√	√
16	* Cavalletto laterale	<ul style="list-style-type: none"> • Controllare il funzionamento. • Lubrificare. 		√	√	√	√	√
17	* Interruttore del cavalletto laterale	<ul style="list-style-type: none"> • Controllare il funzionamento. 	√	√	√	√	√	√
18	* Forcella	<ul style="list-style-type: none"> • Controllare il funzionamento e l'assenza di perdite d'olio. 		√	√	√	√	

MANUTENZIONE PERIODICA E PICCOLE RIPARAZIONI

N.	POSIZIONE	INTERVENTO DI CONTROLLO O MANUTENZIONE	STATO CONTACHILOMETRI (× 1.000 km)					CONTROLLO ANNUALE
			1	6	12	18	24	
19 *	Gruppi degli ammortizzatori	• Controllare il funzionamento e l'assenza di perdite d'olio sugli ammortizzatori.		√	√	√	√	
20 *	Carburatore	• Controllare il funzionamento dello starter (arricchitore). • Regolare il regime del minimo del motore.	√	√	√	√	√	√
21	Olio motore	• Cambiare. • Controllare il livello dell'olio e l'assenza di perdite d'olio sul veicolo.	√	√	√	√	√	√
22	Elemento del filtro dell'olio motore	• Sostituire.	√		√		√	
23 *	Interruttori del freno anteriore e posteriore	• Controllare il funzionamento.	√	√	√	√	√	√
24	Parti in movimento e cavi	• Lubrificare.		√	√	√	√	√
25 *	Luci, segnali ed interruttori	• Controllare il funzionamento. • Regolare il faro.	√	√	√	√	√	√

HAU03541

NOTA:

- Il filtro dell'aria richiede un'assistenza più frequente, se si utilizza il mezzo su percorsi molto bagnati o polverosi.
- Manutenzione del freno idraulico
 - Controllare regolarmente e, se necessario, rabboccare il liquido dei freni per portarlo al livello corretto.
 - Ogni due anni sostituire i componenti interni della pompa freno e della pinza, e cambiare il liquido dei freni.
 - Sostituire i tubi flessibili dei freni ogni quattro anni, e se sono fessurati o danneggiati.

MANUTENZIONE PERIODICA E PICCOLE RIPARAZIONI

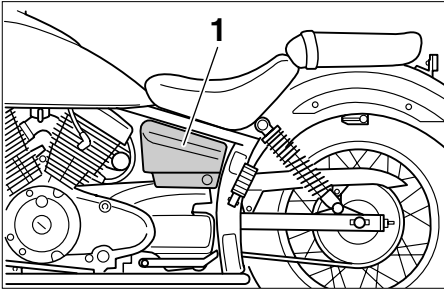

1. Pannello A

HAU01122

Rimozione ed installazione dei pannelli

I pannelli illustrati sopra vanno smontati per eseguire alcuni dei lavori di manutenzione descritti in questo capitolo. Fare riferimento a questa sezione tutte le volte che si deve togliere ed installare un pannello.

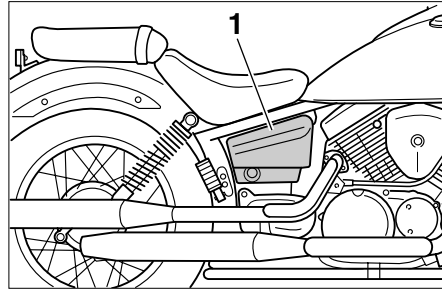

1. Pannello B

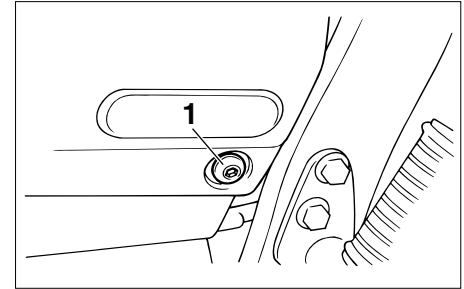

1. Bullone

HAU03185

Pannello A

Per togliere il pannello

1. Togliere il bullone.

MANUTENZIONE PERIODICA E PICCOLE RIPARAZIONI

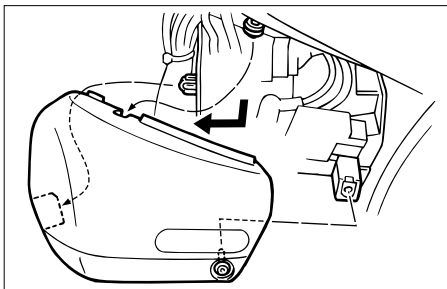

2. Tirare in fuori la parte posteriore del pannello, e poi far scorrere il pannello in avanti per sganciarlo anteriormente.

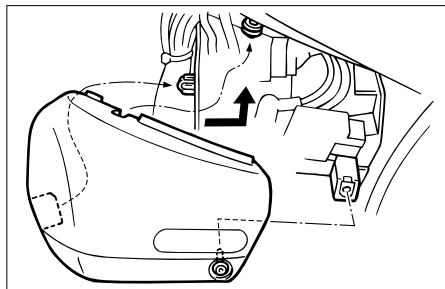

Per installare il pannello

1. Fissare il lato anteriore del pannello, e poi inserire la parte posteriore del pannello.
2. Installare il bullone.

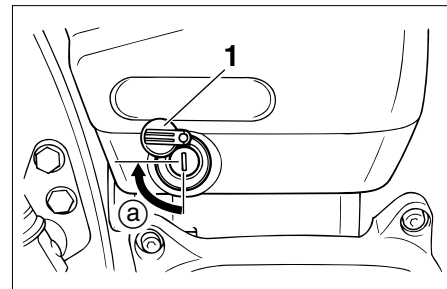

1. Copriserratura pannello
- a. Apertura.

HAU03184

Pannello B

Per togliere il pannello

1. Spostare il coperchietto della serratura, inserire la chiave nella serratura e girarla in senso orario di 1/4 di giro.

MANUTENZIONE PERIODICA E PICCOLE RIPARAZIONI

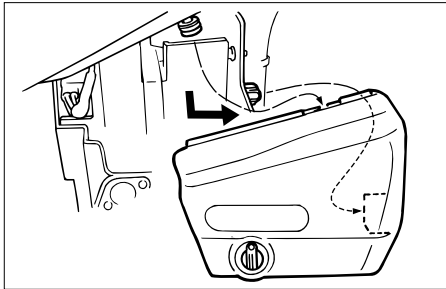

2. Tirare in fuori la parte posteriore del pannello con la chiave inserita nella serratura, e poi far scorrere il pannello in avanti per sganciarlo anteriormente.

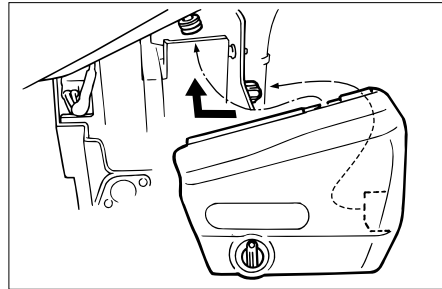

Per installare il pannello

1. Fissare il lato anteriore del pannello, e poi inserire la parte posteriore del pannello con la chiave inserita nella serratura.
2. Riportare la chiave nella sua posizione originaria girandola in senso antiorario, sfilarla e richiudere il coperchietto della serratura.

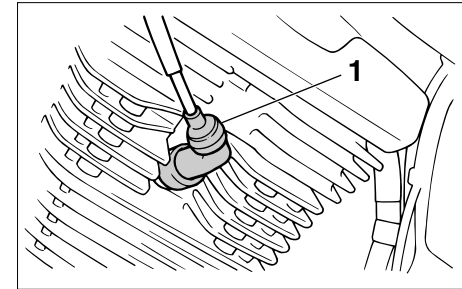

1. Cappucci delle candele

HAU03329

Controllo delle candele

Le candele sono componenti importanti del motore e sono facili da controllare. Dato che il calore ed i depositi provocano una lenta erosione delle candele, bisogna smontarle e controllarle in conformità alla tabella della manutenzione periodica e lubrificazione. Inoltre, lo stato delle candele può rivelare le condizioni del motore.

Per togliere una candela

1. Togliere il cappuccio della candela.

MANUTENZIONE PERIODICA E PICCOLE RIPARAZIONI

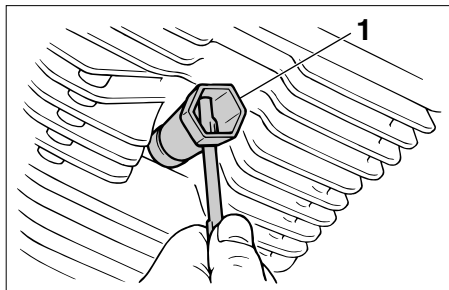

1. Chiave per candele

2. Togliere la candela come illustrato nella figura, utilizzando la chiave per candele che si trova nel kit di attrezzi in dotazione.

Per controllare le candele

1. Controllare che l'isolatore di porcellana attorno all'elettrodo centrale sia di colore marroncino chiaro (colore ideale quando si utilizza normalmente il motociclo).
2. Controllare che tutte le candele installate nel motore abbiano lo stesso colore.

NOTA:

Se il colore di una candela è nettamente diverso, il motore potrebbe presentare un'anomalia. Non tentare di diagnosticare problemi di questo genere. Invece fare controllare il motociclo da un concessionario Yamaha.

3. Verificare che ciascuna candela non presenti usura degli elettrodi e eccessivi depositi di carbonio o di altro genere, e sostituirla se necessario.

Candela secondo specifica:
CR7HSA (NGK)
U22FSR-U (DENSO)

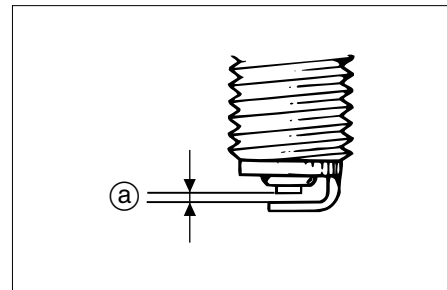

a. Distanza tra gli elettrodi

Per installare una candela

1. Misurare la distanza tra gli elettrodi con uno spessimetro e, se necessario, regolarla secondo la specifica.

Distanza tra gli elettrodi:
0,6–0,7 mm

2. Pulire la superficie della guarnizione della candela e la sua superficie di accoppiamento ed eliminare ogni traccia di sporco dalla filettatura della candela.
3. Installare la candela con l'apposita chiave e poi stringerla con la coppia di serraggio secondo specifica.

MANUTENZIONE PERIODICA E PICCOLE RIPARAZIONI

Coppia di serraggio:
Candela:
12,5 Nm (1,25 m·kgf)

NOTA:

In mancanza di una chiave dinamometrica per installare la candela, per ottenere una coppia di serraggio approssimativamente corretta, dopo il primo serraggio a mano aggiungere un ulteriore quarto-mezzo giro. Tuttavia provvedere al più presto possibile al serraggio della candela secondo specifica.

4. Installare il cappuccio della candela.

HAU04433

Olio motore e elemento filtrante

Controllare sempre il livello dell'olio motore prima di utilizzare il mezzo. Oltre a questo, l'olio e l'elemento filtrante vanno cambiati agli intervalli specificati nella tabella della manutenzione periodica e lubrificazione.

Per controllare il livello dell'olio motore

1. Posizionare il motociclo su una superficie piana e mantenerlo diritto.

NOTA:

Accertarsi che il motociclo sia diritto durante il controllo del livello dell'olio. Basta una lieve inclinazione laterale per provocare errori nel controllo.

2. Accendere il motore, lasciarlo scaldare per diversi minuti e poi spegnerlo.

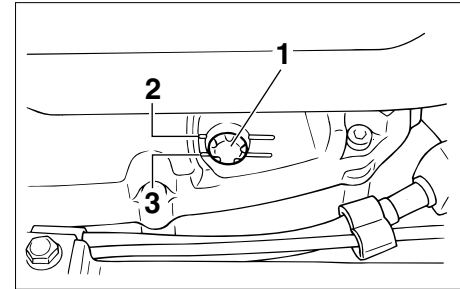

1. Oblò ispezione livello olio motore
2. Marchio di livello massimo
3. Marchio di livello minimo

3. Attendere qualche minuto per far depositare l'olio e poi controllarne il livello attraverso l'oblò in basso sul lato destro del carter.

NOTA:

Il livello dell'olio motore deve trovarsi tra i riferimenti del minimo e del massimo.

4. Se il livello dell'olio motore è inferiore al minimo, rabboccare con il tipo di olio consigliato per raggiungere il livello appropriato.

MANUTENZIONE PERIODICA E PICCOLE RIPARAZIONI

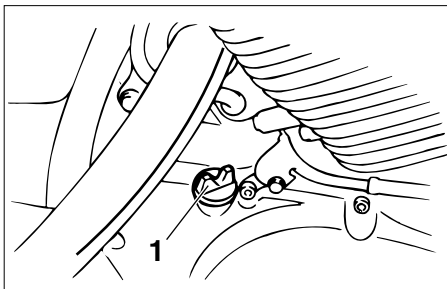

1. Tappo del bocchettone riempimento olio motore

Per cambiare l'olio motore (con o senza sostituzione dell'elemento filtrante)

1. Accendere il motore, lasciarlo scaldare per diversi minuti e poi spegnerlo.
2. Posizionare un contenitore sotto il motore per raccogliere l'olio esausto.

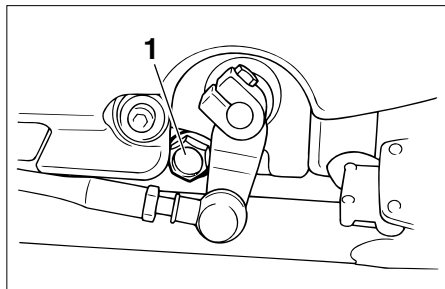

1. Tappo filettato di scarico dell'olio motore
3. Togliere il tappo del bocchettone ed il tappo filettato di scarico per scaricare l'olio dal carter.

NOTA: _____
Saltare le fasi 4-6 se non si cambia l'elemento filtrante.

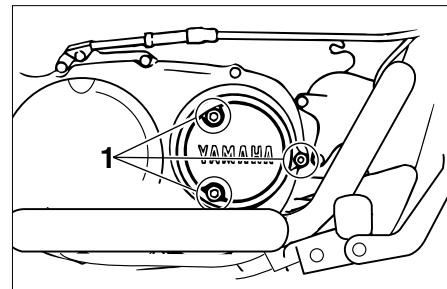

1. Bullone (x3)
4. Togliere il coperchio dell'elemento filtrante togliendo i bulloni.

MANUTENZIONE PERIODICA E PICCOLE RIPARAZIONI

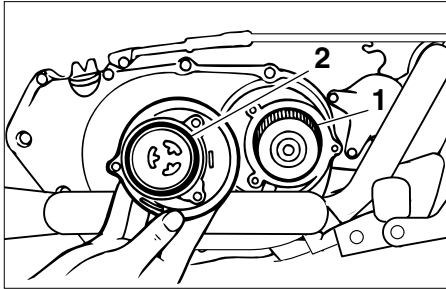

1. Elemento filtrante
 2. O-ring
5. Togliere e sostituire l'elemento filtrante e l'O-ring.
 6. Installare il coperchio dell'elemento filtrante installando i bulloni e poi stringendoli con la coppia di serraggio secondo specifica.

Coppia di serraggio:
Bullone del coperchio
dell'elemento filtrante:
10 Nm (1,0 m·kgf)

NOTA:

Accertarsi che l'O-ring sia alloggiato correttamente nella sua sede.

7. Installare il tappo filettato di scarico dell'olio motore e poi stringerlo con la coppia di serraggio secondo specifica.

Coppia di serraggio:
Tappo filettato di scarico olio
motore:
34 Nm (3,4 m·kgf)

8. Aggiungere la quantità secondo specifica dell'olio motore consigliato e poi installare e stringere il tappo del bocchettone.

Olio motore consigliato:

Vedere pagina 8-1.

Quantità di olio:

Con sostituzione dell'elemento

filtrante:

1,6 L

Senza sostituzione dell'elemento

filtrante:

1,4 L

Quantità totale (motore a secco):

1,75 L

HCA00105

ATTENZIONE:

- Per prevenire slittamenti della frizione (dato che l'olio motore lubrifica anche la frizione), non miscelare additivi chimici all'olio né usare oli di gradazione superiore a "CD". Inoltre non usare oli con etichetta "ENERGY CONSERVING II" (CONSERVANTE ENERGIA II) o superiore.
- Accertarsi che non penetrino corpi estranei nel carter.

MANUTENZIONE PERIODICA E PICCOLE RIPARAZIONI

9. Accendere il motore e lasciarlo girare al minimo per diversi minuti mentre si verifica che non presenti perdite di olio. In caso di perdite di olio, spegnere immediatamente il motore e cercarne le cause.
10. Spegner il motore, controllare il livello dell'olio e correggerlo, se necessario.

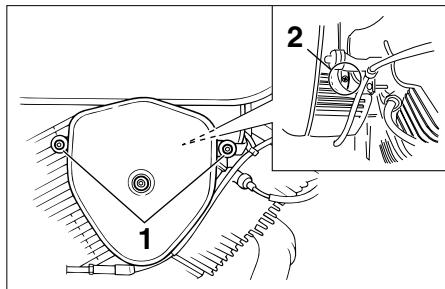

1. Bulloni (x2)
2. Vite di serraggio

HAU03330

Pulizia dell'elemento del filtro dell'aria

Eseguire la pulizia dell'elemento del filtro dell'aria agli intervalli specificati nella tabella della manutenzione periodica e lubrificazione. Pulire più spesso l'elemento del filtro dell'aria, se si utilizza il mezzo su percorsi molto bagnati o polverosi.

1. Togliere la scatola del filtro dell'aria togliendo i bulloni e allentando la vite di serraggio.

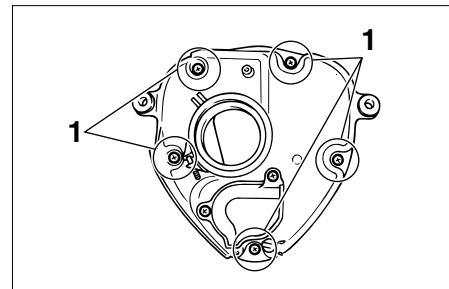

1. Vite (x5)
2. Togliere il coperchio della scatola del filtro dell'aria togliendo le viti.

MANUTENZIONE PERIODICA E PICCOLE RIPARAZIONI

HC000082

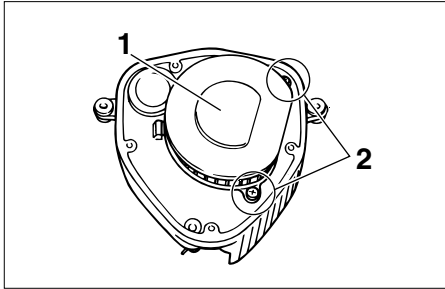

1. Elemento del filtro dell'aria
2. Vite (x2)
3. Togliere l'elemento del filtro dell'aria togliendo le viti.

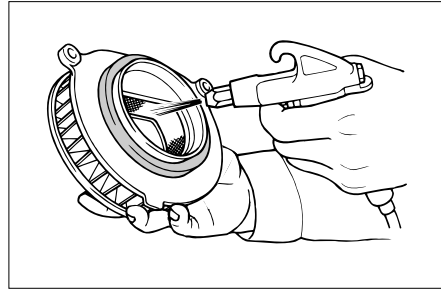

4. Picchiettare leggermente l'elemento del filtro dell'aria per togliere la maggior parte della polvere e dello sporco, e poi eliminare lo sporco residuo con aria compressa, come illustrato nella figura. Se l'elemento del filtro dell'aria è danneggiato, sostituirlo.
5. Installare l'elemento del filtro dell'aria inserendolo nella scatola del filtro e poi installando le viti.

ATTENZIONE:

- Verificare che l'elemento del filtro dell'aria sia alloggiato correttamente nella scatola del filtro dell'aria.
- Non si deve mai far funzionare il motore senza l'elemento del filtro dell'aria installato, altrimenti i pistoni e/o i cilindri potrebbero usurarsi eccessivamente.

6. Installare il coperchio della scatola del filtro dell'aria installando le viti.
7. Installare la scatola del filtro dell'aria installando i bulloni.
8. Stringere la vite di serraggio.

MANUTENZIONE PERIODICA E PICCOLE RIPARAZIONI

HAU00629

Messa a punto del carburatore

Il carburatore è una parte importante del motore e necessita di una messa a punto molto precisa. Pertanto consigliamo di affidare la maggior parte delle regolazioni del carburatore ad un concessionario Yamaha in possesso delle nozioni e delle esperienze professionali necessarie.

Tuttavia, la messa a punto descritta nella prossima sezione può venire eseguita dal proprietario nell'ambito della manutenzione periodica.

HC000094

ATTENZIONE:

Il carburatore viene messo a punto e testato a fondo nello stabilimento di produzione Yamaha. Eventuali tentativi di modificare queste regolazioni senza sufficienti nozioni tecniche potrebbero provocare un calo delle prestazioni o danneggiamenti del motore.

HAU01168

Regolazione del regime del minimo

Eseguire il controllo e, se necessario, la regolazione del regime del minimo del motore come segue agli intervalli specificati nella tabella della manutenzione periodica e lubrificazione.

NOTA:

Per eseguire questa regolazione, occorre un contagiri.

1. Collegare il contagiri al cavo della candela.
2. Accendere il motore e lasciarlo scaldare per diversi minuti a 1.000–2.000 giri/min, accelerandolo ogni tanto a 4.000–5.000 giri/min.

NOTA:

Il motore è caldo quando risponde rapidamente all'acceleratore.

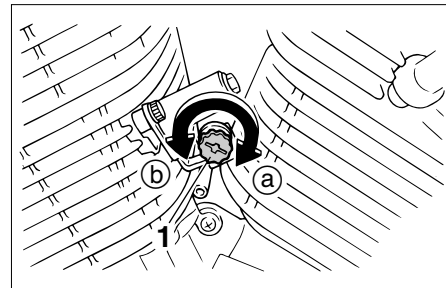

1. Vite di fermo del gas
3. Controllare il regime del minimo del motore e, se necessario, regolarlo al valore secondo specifica agendo sulla vite di fermo dell'acceleratore. Per aumentare il regime del minimo, girare la vite in direzione (a). Per ridurre il regime del minimo, girare la vite in direzione (b).

Regime del minimo:
1.250–1.450 giri/min.

NOTA:

Se non si riesce a regolare il regime del minimo secondo specifica come descritto sopra, affidare questa regolazione ad un concessionario Yamaha.

HAU00637

HAU04427

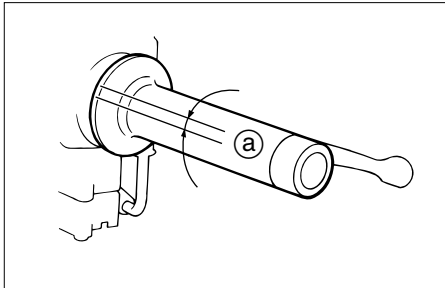

a. Gioco del cavo dell'acceleratore

HAU00635

Regolazione del gioco del cavo dell'acceleratore

Il gioco del cavo dell'acceleratore deve essere di 3–5 mm alla manopola dell'acceleratore. Controllare periodicamente il gioco del cavo dell'acceleratore e, se necessario, farlo regolare da un concessionario Yamaha.

Regolazione del gioco delle valvole

Il gioco delle valvole cambia con l'utilizzo del mezzo, provocando un rapporto scorretto di miscelazione di aria/carburante e/o rumorosità del motore. Per impedire che ciò accada, fare regolare il gioco delle valvole da un concessionario Yamaha agli intervalli specificati nella tabella della manutenzione periodica e lubrificazione.

Pneumatici

Per garantire il massimo delle prestazioni, una lunga durata e l'utilizzo in sicurezza della vostra moto, fare attenzione ai seguenti punti che riguardano i pneumatici prescritti secondo specifica.

Pressione pneumatici

Controllare sempre e, se necessario, regolare la pressione dei pneumatici prima di utilizzare il mezzo.

HW000082

AVVERTENZA

- **Controllare e regolare la pressione dei pneumatici a freddo (ossia quando la temperatura dei pneumatici è uguale alla temperatura ambiente).**
- **Si deve regolare la pressione dei pneumatici in funzione della velocità di marcia e del peso totale del pilota, del carico e degli accessori approvati per questo modello.**

MANUTENZIONE PERIODICA E PICCOLE RIPARAZIONI

Pressione di gonfiaggio dei pneumatici (misurata sui pneumatici freddi)		
Carico*	Anteriore	Posteriore
Fino a 90 kg	175 kPa (1,75 kgf/cm ² 1,75 bar)	200 kPa (2,00 kgf/cm ² 2,00 bar)
90 kg--massimo	175 kPa (1,75 kgf/cm ² 1,75 bar)	200 kPa (2,00 kgf/cm ² 2,00 bar)

Carico massimo*	183 kg
-----------------	--------

* Peso totale del pilota, del passeggero, del carico e degli accessori

HWA00012

⚠ AVVERTENZA

Dato che il carico ha un impatto enorme sulla manovrabilità, la frenata, le prestazioni e le caratteristiche di sicurezza del vostro mezzo, tenere sempre presenti le seguenti precauzioni.

- **NON SOVRACCARICARE MAI IL MOTOCICLO!** L'uso di un motociclo sovraccarico può provocare danneggiamenti dei pneumatici, perdite del controllo o infortuni gravi. Verificare che il peso totale del pilota, del passeggero, del carico e degli accessori non superi il carico massimo specificato per il motociclo.
- Non trasportare oggetti fissati male che possono spostarsi durante la marcia.
- Fissare saldamente gli oggetti più pesanti vicino al centro del motociclo e distribuire uniformemente il peso sui due lati del mezzo.

- Regolare la sospensione e la pressione dei pneumatici in funzione del carico.
- Prima di utilizzare il mezzo, controllare sempre la condizione e la pressione dei pneumatici.

MANUTENZIONE PERIODICA E PICCOLE RIPARAZIONI

HAAU00681

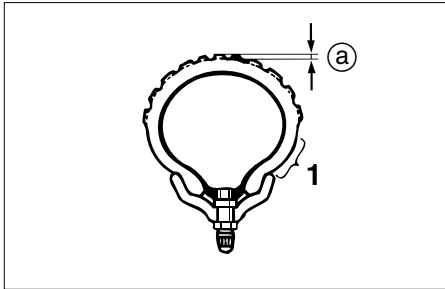

1. Fianco del pneumatico
- a. Profondità del battistrada

Controllo dei pneumatici

Controllare sempre i pneumatici prima di utilizzare il mezzo. Se la profondità al centro del battistrada è scesa sotto al limite prescritto, se ci sono chiodi o frammenti di vetro nel pneumatico, o se il fianco è fessurato, fare sostituire immediatamente il pneumatico da un concessionario Yamaha.

Profondità minima del battistrada (anteriore e posteriore)	1,6 mm
--	--------

NOTA:

I limiti di profondità del battistrada possono differire da nazione a nazione. Rispettare sempre le disposizioni di legge della nazione d'impiego.

Informazioni sui pneumatici

Questo motociclo è equipaggiato con pneumatici con camera d'aria.

HW000078

AVVERTENZA

- Il pneumatico anteriore e quello posteriore devono essere della stessa marca e disegno, altrimenti non si possono garantire le caratteristiche di manovrabilità del mezzo.
- Dopo prove approfondite, la Yamaha Motor Co., Ltd. ha approvato per questo modello soltanto i pneumatici elencati di seguito.

ANTERIORE

Fabbricante	Misura	Modello
CHENG SHIN	80/100-18 47P	C-916
	80/100-18 M/C 47P	
INOUE	80/100-18 47P	MARBELLA NF27
	80/100-18 M/C 47P	

POSTERIORE

Fabbricante	Misura	Modello
CHENG SHIN	130/90-15 M/C 66P	C-915
INOUE	130/90-15 M/C 66P	MARBELLA NR31

AVVERTENZA

- Fare sostituire i pneumatici eccessivamente consumati da un concessionario Yamaha. Oltre ad essere illegale, l'utilizzo del motociclo con pneumatici eccessivamente usurati riduce la stabilità di marcia e può provocare la perdita del controllo del mezzo.
- Consigliamo di affidare la sostituzione di tutte le parti in relazione alle ruote ed ai freni, compresi i pneumatici, ad un concessionario Yamaha, che possiede le conoscenze tecniche e l'esperienza necessarie.
- Sconsigliamo di applicare toppe alle camere d'aria bucate. Tuttavia, se inevitabile, applicare la toppa sulla camera d'aria con molta cura e sostituire la camera d'aria al più presto con un prodotto di alta qualità.

MANUTENZIONE PERIODICA E PICCOLE RIPARAZIONI

HAU00685

Ruote a raggi

Per garantire il massimo delle prestazioni, una lunga durata e l'utilizzo in sicurezza del vostro mezzo, fare attenzione ai seguenti punti che riguardano le ruote prescritte secondo specifica.

- Prima di utilizzare il mezzo, controllare sempre che i cerchi delle ruote non presentino cricche, piegature o deformazioni e che i raggi non siano allentati o danneggiati. Se si riscontrano danneggiamenti, fare sostituire la ruota da un concessionario Yamaha. Non tentare di eseguire riparazioni delle ruote, neppure di lieve entità. In caso di deformazioni o di cricche, la ruota deve venire sostituita.
- In caso di sostituzione del pneumatico o della ruota, occorre eseguire l'equilibratura della ruota. Lo sbilanciamento della ruota può compromettere le prestazioni e la manovrabilità del mezzo e abbreviare la durata dei pneumatici.
- Marciare a velocità moderate dopo il cambio di un pneumatico, per permettere alla superficie del pneumatico di "rodarsi", in modo da poter sviluppare al meglio le proprie caratteristiche.

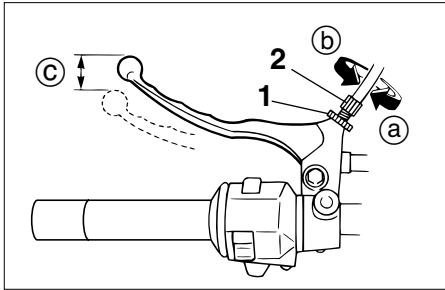

1. Controdado
2. Bullone di registro del gioco della leva frizione
- c. Gioco della leva della frizione

HAU00694

Regolazione del gioco della leva della frizione

Il gioco della leva della frizione deve essere di 5–10 mm come illustrato nella figura. Controllare periodicamente il gioco della leva della frizione e regolarlo come segue, se necessario.

1. Allentare il controdado sulla leva della frizione.
2. Per aumentare il gioco della leva della frizione, girare il bullone di registro in direzione (a). Per ridurre il gioco della leva della frizione, girare il bullone di registro in direzione (b).

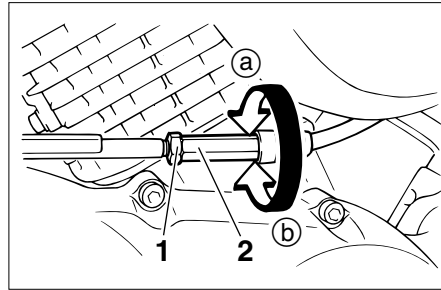

1. Controdado
2. Dado di registro del gioco della leva della frizione
3. Se si riesce ad ottenere il gioco secondo specifica della leva della frizione con il metodo sopra descritto, stringere il controdado e saltare il resto della procedura, altrimenti procedere come segue
4. Girare completamente il bullone di registro sulla leva della frizione in direzione (a) per allentare il cavo della frizione.
5. Allentare il controdado sul carter.
6. Per aumentare il gioco della leva della frizione, girare il dado di registro in direzione (a). Per ridurre il gioco della leva della frizione, girare il dado di registro in direzione (b).

7. Stringere il controdado sulla leva della frizione e sul carter.

MANUTENZIONE PERIODICA E PICCOLE RIPARAZIONI

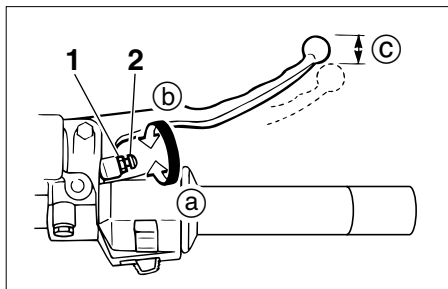

1. Controdado
2. Bullone di registro del gioco della leva del freno
- c. Gioco della leva del freno

HAU00696

Regolazione del gioco della leva del freno

Il gioco della leva del freno deve essere di 5–8 mm come illustrato nella figura. Controllare periodicamente il gioco della leva del freno e regolarlo come segue, se necessario.

1. Allentare il controrullo sulla leva del freno.
2. Per aumentare il gioco della leva del freno, girare il bullone di registro in direzione (a). Per ridurre il gioco della leva del freno, girare il bullone di registro in direzione (b).
3. Stringere il controrullo.

HW000099

⚠ AVVERTENZA

- Dopo la regolazione del gioco della leva del freno, controllare il gioco ed accertarsi che il freno funzioni correttamente.
- Se, premendo la leva del freno, si ha una sensazione di morbidezza e cedevolezza, questo può indicare la presenza di aria nell'impianto idraulico. In caso di presenza di aria nell'impianto idraulico, farlo spurgare da un concessionario Yamaha prima di utilizzare il mezzo. L'aria nell'impianto idraulico riduce la potenza della frenata, con possibile perdita del controllo del mezzo e di incidenti.

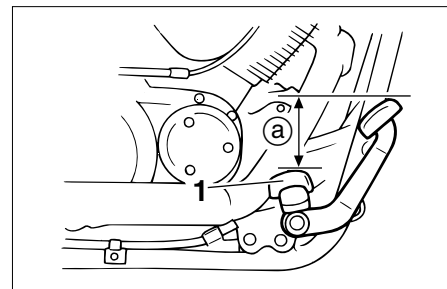

1. Poggiatesta
- a. Distanza tra il pedale del freno e la staffa poggiatesta

HAU03778

Regolazione della posizione e del gioco del pedale del freno

HW000104

⚠ AVVERTENZA

Consigliamo di affidare queste regolazioni ad un concessionario Yamaha.

Posizione del pedale del freno

Il filo superiore del pedale del freno deve trovarsi approssimativamente 77 mm al di sopra del filo superiore del poggiatesta, come illustrato nella figura. Controllare periodicamente la posizione del pedale del freno e regolarla come segue, se necessario.

MANUTENZIONE PERIODICA E PICCOLE RIPARAZIONI

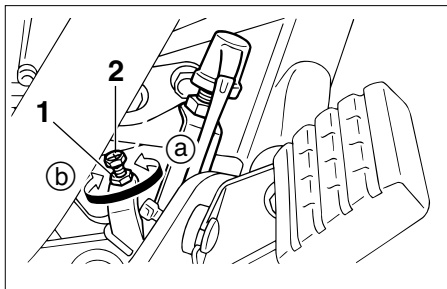

1. Bullone di registro della posizione del pedale del freno
2. Controdado
 1. Allentare il controdado sul pedale del freno.
 2. Per alzare il pedale del freno, girare il bullone di registro in direzione (a). Per abbassare il pedale del freno, girare il bullone di registro in direzione (b).
 3. Stringere il controdado.

HWA00044

⚠ AVVERTENZA

Dopo la regolazione della posizione del pedale del freno, si deve regolare il gioco del pedale del freno.

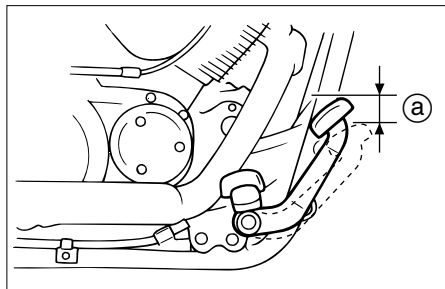

- a. Gioco del pedale del freno

Gioco del pedale del freno

Il gioco del pedale del freno deve essere di 20–30 mm all'estremità del pedale del freno. Controllare periodicamente il gioco del pedale del freno e regolarlo come segue, se necessario.

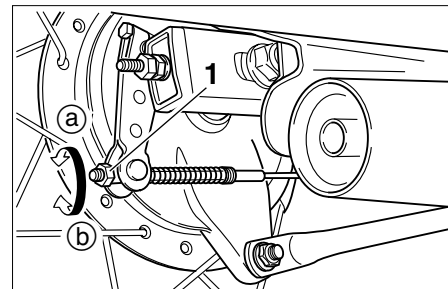

1. Dado di registro del gioco del pedale del freno

Per aumentare il gioco del pedale del freno, girare il dado di registro sull'asta del freno in direzione (a). Per ridurre il gioco del pedale del freno, girare il dado di registro in direzione (b).

⚠ AVVERTENZA

HW000106

- Dopo la regolazione della tensione della catena di trasmissione o la rimozione e l'installazione della ruota posteriore, controllare sempre il gioco del pedale del freno.
- Se non si riesce ad ottenere una regolazione corretta come descritto sopra, affidare questa regolazione ad un concessionario Yamaha.
- Dopo la regolazione del gioco del pedale del freno, controllare il funzionamento della luce dello stop.

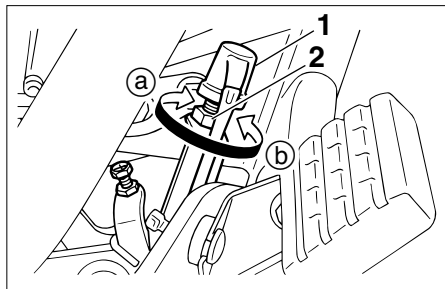

1. Bullone di registro della posizione del pedale del freno
2. Dado di registro

HAU00713

Regolazione dell'interruttore della luce stop

L'interruttore della luce dello stop, attivato dal pedale del freno, si regola correttamente quando la luce dello stop si accende, nell'attimo prima dell'effettuazione della frenata. Se necessario, effettuare la regolazione dell'interruttore della luce dello stop come segue.

Girare il dado di registro tenendo bloccato in posizione l'interruttore della luce stop. Per anticipare l'accensione dello stop, girare il dado di registro in direzione (a). Per ritardare l'accensione dello stop, girare il dado di registro in direzione (b).

HAU00720

Controllo delle pastiglie del freno anteriore e delle ganasce del freno posteriore

Si deve verificare il consumo delle pastiglie del freno anteriore e delle ganasce del freno posteriore agli intervalli specificati nella tabella della manutenzione periodica e lubrificazione.

MANUTENZIONE PERIODICA E PICCOLE RIPARAZIONI

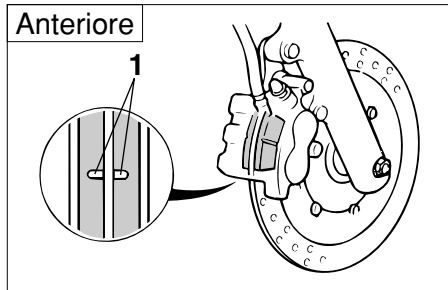

1. Scanalatura di indicazione usura

HAU00725

Pastiglie del freno anteriore

Ciascuna pastiglia del freno anteriore è provvista di una scanalatura di indicazione usura, che consente di verificare il consumo della pastiglia senza dover disassemblare il freno. Per controllare il consumo della pastiglia, controllare la scanalatura di indicazione usura. Se una pastiglia si è consumata al punto che la scanalatura è quasi scomparsa, fare sostituire in gruppo le pastiglie dei freni da un concessionario Yamaha.

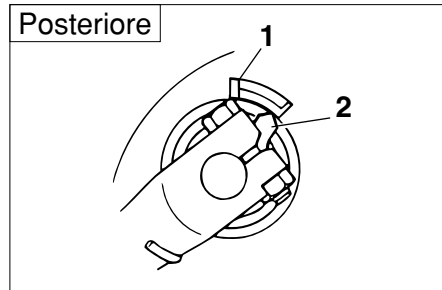

1. Limite d'usura
2. Indicatore d'usura

HAU00727

Ganasce del freno posteriore

Il freno posteriore è provvisto di un indicatore d'usura, che consente di verificare il consumo delle ganasce senza dover disassemblare il freno.

Per controllare l'usura delle ganasce, controllare la posizione dell'indicatore di usura mentre si aziona il freno. Se una ganascia si è consumata al punto che l'indicatore ha raggiunto la linea del limite di usura, fare sostituire in gruppo le ganasce dei freni da un concessionario Yamaha.

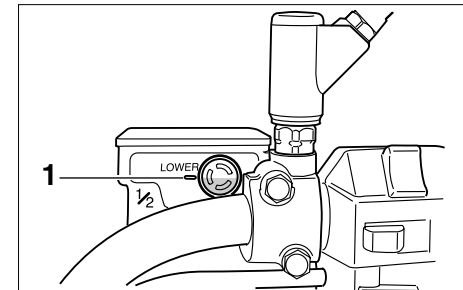

1. Marchio di livello minimo

HAU03294

Controllo del livello del liquido freni

Una quantità insufficiente di liquido freni può permettere la penetrazione di aria nell'impianto dei freni, compromettendo l'efficienza della frenata.

Prima di utilizzare il mezzo, controllare che il livello del liquido freni sia superiore al riferimento del minimo e rabboccare, se necessario. Un livello basso del liquido freni può indicare che le pastiglie freni sono consumate e/o la presenza di perdite nell'impianto dei freni. Se il livello del liquido dei freni è basso, controllare l'usura delle pastiglie e verificare che non ci siano perdite nell'impianto dei freni.

MANUTENZIONE PERIODICA E PICCOLE RIPARAZIONI

Rispettare le seguenti precauzioni:

- Quando si controlla il livello del liquido freni, assicurarsi che la parte superiore della pompa freno sia in piano.
- Usare soltanto il liquido freni della qualità consigliata, altrimenti le guarnizioni di gomma possono deteriorarsi, causando delle perdite e la diminuzione dell'efficienza della frenata.

Liquido freni consigliato:
DOT 4

- Rabboccare con lo stesso tipo di liquido freni. Eventuali miscele possono causare una reazione chimica pericolosa e la diminuzione dell'efficienza della frenata.
- Porre attenzione affinché non entri dell'acqua nel serbatoio della pompa freno durante il rabbocco. L'acqua causa una notevole riduzione del punto di ebollizione del liquido e può provocare l'effetto "vapor lock" (tampone di vapore).

- Il liquido dei freni può corrodere le parti verniciate o di plastica. Pulire sempre immediatamente l'eventuale liquido versato.
- Dato che le pastiglie dei freni si consumano, è normale che il livello del liquido freni diminuisca gradualmente. Tuttavia, se il livello cala improvvisamente, fare accertare la causa da un concessionario Yamaha.

HAAU03985

Sostituzione del liquido freni

Fare cambiare il liquido freni da un concessionario Yamaha agli intervalli specificati nella NOTA dopo la tabella della manutenzione periodica e lubrificazione. Inoltre fare sostituire i paraolio della pompa freno e della pinza, come pure il tubo dell'impianto freni agli intervalli elencati qui di seguito, oppure se presentano danneggiamenti o perdite.

- Paraolio: Sostituire ogni due anni.
- Tubo freni: Sostituire ogni quattro anni.

MANUTENZIONE PERIODICA E PICCOLE RIPARAZIONI

HAU00744

Tensione della catena di trasmissione

Controllare e regolare sempre, se occorre, la tensione della catena di trasmissione prima di utilizzare il mezzo.

Per controllare la tensione della catena di trasmissione

1. Posizionare il motociclo su una superficie piana e mantenerlo diritto.

NOTA:

Quando si effettua il controllo e la regolazione della tensione della catena di trasmissione, il motociclo deve essere posizionato diritto e non deve esserci nessun peso su di esso.

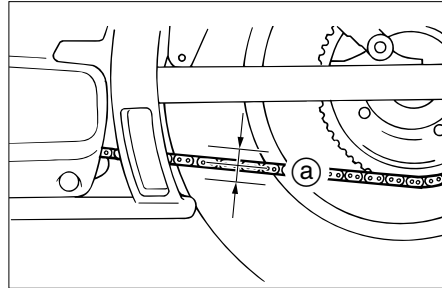

a. Tensione della catena di trasmissione

2. Mettere il cambio in folle.
3. Fare girare la ruota posteriore spingendo il mezzo per identificare la parte più tesa della catena di trasmissione, e poi misurare la tensione della stessa come illustrato nella figura.

Tensione della catena di trasmissione:
30–40 mm

4. Se la tensione della catena di trasmissione non è corretta, regolarla come segue.

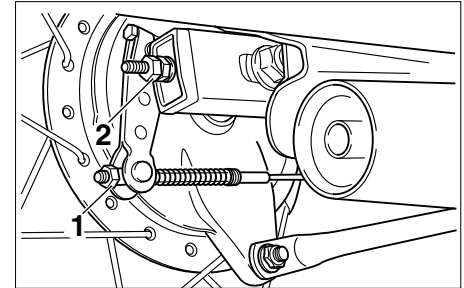

1. Dado di registro del gioco del pedale del freno
2. Controdado

HAU03780

Per regolare la tensione della catena di trasmissione:

1. Allentare il dado di registro del gioco del pedale del freno, il dado del perno ruota ed il controdado su entrambe le estremità del forcellone.

MANUTENZIONE PERIODICA E PICCOLE RIPARAZIONI

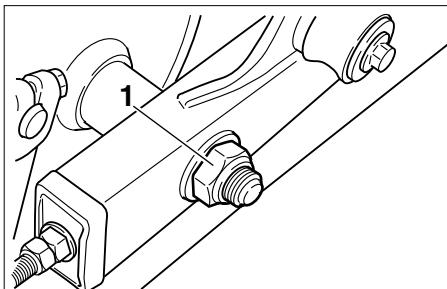

1. Dado del perno ruota

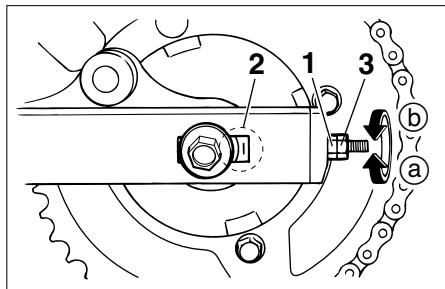

1. Dado di registro della tensione della catena di trasmissione
 2. Riferimento di allineamento
 3. Controdado
2. Per tendere la catena di trasmissione, girare il dado di registro su entrambe le estremità del forcellone in direzione (a). Per allentare la catena di trasmissione, girare il dado di registro su entrambe le estremità del forcellone in direzione (b), e poi spingere la ruota posteriore in avanti.

NOTA:

Utilizzando i riferimenti di allineamento su entrambi i lati del forcellone, accertarsi che entrambi i dadi di registro siano nella stessa posizione per un allineamento corretto delle ruote.

HC000096

ATTENZIONE:

Una tensione errata della catena di trasmissione sovraccarica il motore e può provocare lo slittamento o la rottura della catena. Per impedire che questo avvenga, mantenere la tensione della catena di trasmissione entro i limiti secondo specifica.

3. Stringere entrambi i controdadi e poi stringere il dado del perno ruota alla coppia di serraggio secondo specifica.

Coppia di serraggio:

Dado del perno ruota:

104 Nm (10,4 m·kgf)

4. Regolare il gioco del pedale del freno (vedere pagina 6-21 per le procedure di regolazione del gioco del pedale del freno).

HW000103

AVVERTENZA

Dopo la regolazione del gioco del pedale del freno, controllare il funzionamento della luce dello stop.

MANUTENZIONE PERIODICA E PICCOLE RIPARAZIONI

HAU03006

Lubrificazione della catena di trasmissione

Si deve pulire e lubrificare la catena di trasmissione agli intervalli specificati nella tabella della manutenzione periodica e lubrificazione, altrimenti si usura rapidamente, specialmente se si utilizza il mezzo su percorsi molto bagnati o polverosi. Eseguire la manutenzione della catena di trasmissione come segue.

HC000097

ATTENZIONE:

Si deve lubrificare la catena di trasmissione dopo il lavaggio del motociclo o l'utilizzo dello stesso nella pioggia.

1. Pulire la catena di trasmissione con cherosene ed una spazzolina soffice.

HCA00053

ATTENZIONE:

Per prevenire il danneggiamento degli O-ring, non pulire la catena di trasmissione con macchine di lavaggio a getti di vapore o di acqua ad alta pressione, o con solventi non appropriati.

2. Asciugare la catena di trasmissione con un panno.
3. Lubrificare a fondo la catena di trasmissione con un lubrificante specifico per catene a O-ring.

HCA00052

ATTENZIONE:

Non usare olio motore o qualsiasi altro lubrificante per la catena di trasmissione, in quanto potrebbero contenere sostanze che danneggiano gli O-ring.

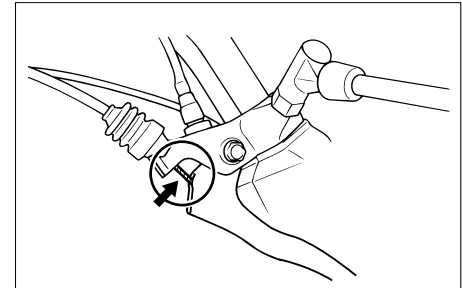

HAU02962

Controllo e lubrificazione dei cavi

Prima di utilizzare il mezzo, controllare sempre il funzionamento di tutti i cavi di comando e le condizioni dei cavi, e lubrificare le estremità dei cavi, se necessario. Se un cavo è danneggiato o non si muove agevolmente, farlo controllare o sostituire da un concessionario Yamaha.

Lubrificante consigliato:
Olio motore

MANUTENZIONE PERIODICA E PICCOLE RIPARAZIONI

⚠ AVVERTENZA

HW000112

I danneggiamenti della guaina esterna possono influire negativamente sul funzionamento del cavo e farebbero arrugginire il cavo interno. Se il cavo è danneggiato, sostituirlo al più presto possibile per prevenire condizioni di mancata sicurezza.

Controllo e lubrificazione della manopola e del cavo dell'acceleratore

HAU04034

Prima di utilizzare il mezzo, controllare sempre il funzionamento della manopola dell'acceleratore. Inoltre si deve lubrificare o sostituire il cavo agli intervalli specificati nella tabella della manutenzione periodica e lubrificazione.

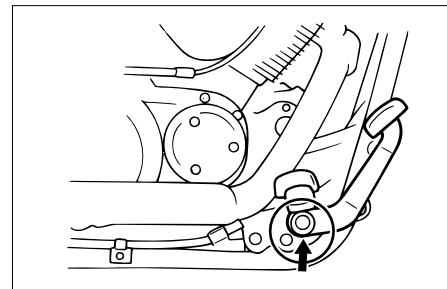

HAU03370

Controllo e lubrificazione dei pedali del freno e del cambio

Prima di utilizzare il mezzo, controllare sempre il funzionamento dei pedali del freno e del cambio e lubrificare, se necessario, i punti di rotazione dei pedali.

Lubrificante consigliato:

Grasso a base di sapone di litio
(grasso universale)

MANUTENZIONE PERIODICA E PICCOLE RIPARAZIONI

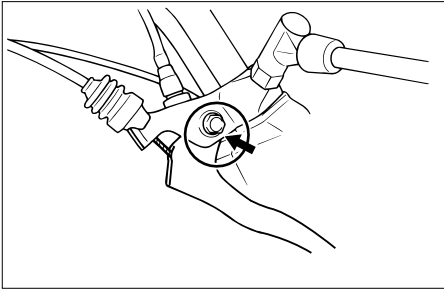

HAU03164

Controllo e lubrificazione delle leve del freno e della frizione

Prima di utilizzare il mezzo, controllare sempre il funzionamento delle leve del freno e della frizione e lubrificare, se necessario, i punti di rotazione dei leve.

Lubrificante consigliato:
Grasso a base di sapone di litio
(grasso universale)

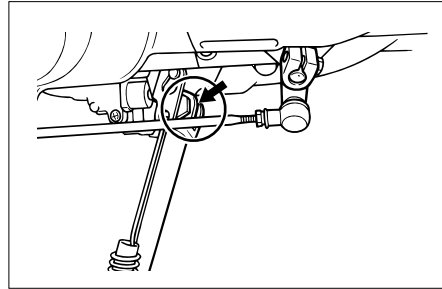

HAU03165

Controllo e lubrificazione del cavalletto laterale

Prima di utilizzare il mezzo, controllare sempre il funzionamento del cavalletto laterale, e lubrificare, se necessario, il punto di rotazione del cavalletto laterale e le superfici di contatto metallo/metallo.

HW000113

AVVERTENZA

Se il cavalletto laterale non si alza e non si abbassa agevolmente, farlo controllare o riparare da un concessionario Yamaha.

Lubrificante consigliato:
Grasso a base di sapone di litio
(grasso universale)

HAU02939

Controllo della forcella

Si devono controllare le condizioni ed il funzionamento della forcella come segue agli intervalli specificati nella tabella della manutenzione periodica e lubrificazione.

Per controllare le condizioni

HW000115

AVVERTENZA

Supportare fermamente il motociclo in modo che non ci sia pericolo che si ribalti.

Controllare che le gambe della forcella non presentino graffi, danneggiamenti o eccessive perdite di olio.

MANUTENZIONE PERIODICA E PICCOLE RIPARAZIONI

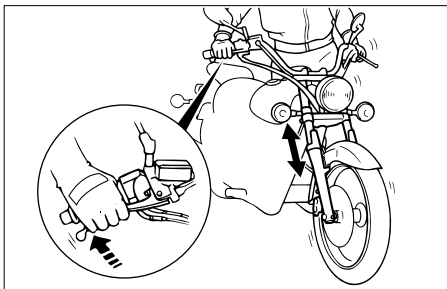

Per controllare il funzionamento

1. Posizionare il motociclo su una superficie piana e mantenerlo diritto.
2. Azionando il freno anteriore, premere con forza il manubrio diverse volte verso il basso per verificare se la forcella si comprime e si estende regolarmente.

HC000098

ATTENZIONE:

Se la forcella è danneggiata o non funziona agevolmente, farla controllare o riparare da un concessionario Yamaha.

HAU00794

Controllo dello sterzo

Se usurati o allentati, i cuscinetti dello sterzo possono essere fonte di pericoli. Pertanto si deve controllare il funzionamento dello sterzo come segue agli intervalli specificati nella tabella della manutenzione periodica e lubrificazione.

1. Posizionare un supporto sotto al motore per alzare da terra la ruota anteriore.

HW000115

AVVERTENZA

Supportare fermamente il motociclo in modo che non ci sia pericolo che si ribalti.

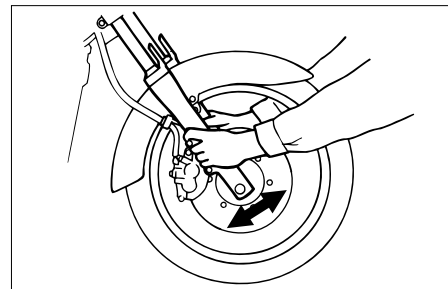

2. Tenere le estremità inferiori delle gambe delle forcella e cercare di muoverle in avanti e all'indietro. Se si sente del gioco, fare controllare o riparare lo sterzo da un concessionario Yamaha.

HAU01144

Controllo dei cuscinetti delle ruote

Si devono controllare i cuscinetti delle ruote anteriore e posteriore agli intervalli specificati nella tabella della manutenzione periodica e lubrificazione. Se c'è del gioco nel mozzo della ruota, o se la ruota non gira agevolmente, fare controllare i cuscinetti delle ruote da un concessionario Yamaha.

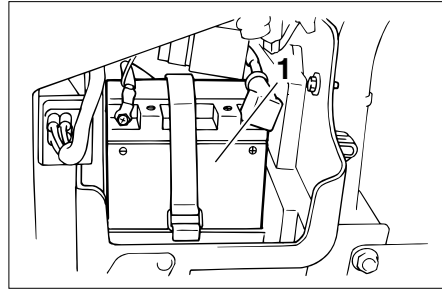

1. Batteria

HAU01271

Batteria

Questo motociclo è equipaggiato con una batteria sigillata (MF), esente da manutenzione. Non occorre controllare il liquido o aggiungere acqua distillata.

Carica della batteria

Se la batteria sembra scarica, farla caricare al più presto possibile da un concessionario Yamaha. Tenere presente che la batteria tende a scaricarsi più rapidamente se il motociclo è equipaggiato con accessori elettrici optional.

MANUTENZIONE PERIODICA E PICCOLE RIPARAZIONI

HW000116

⚠ AVVERTENZA

- Il liquido della batteria è velenoso e pericoloso, in quanto contiene acido solforico che provoca ustioni gravi. Evitare qualsiasi contatto con la pelle, gli occhi o gli abiti e proteggere sempre gli occhi quando si lavora vicino alle batterie. In caso di contatto, prestare i **PRIMI SOCCORSI** come segue.
 - **CONTATTO ESTERNO:** Sciacquare con molta acqua.
 - **CONTATTO INTERNO:** Bere grandi quantità di acqua o latte e chiamare immediatamente un medico.
 - **OCCHI:** Sciacquare con acqua per 15 minuti e ricorrere immediatamente ad un medico.
- Le batterie producono gas idrogeno esplosivo. Pertanto tenere le scintille, le fiamme, le sigarette ecc. lontane dalla batteria e provvedere ad una ventilazione adeguata quando si carica la batteria in ambienti chiusi.

- **TENERE QUESTA E TUTTE LE BATTERIE FUORI DALLA PORTATA DEI BAMBINI.**
-

Rimessaggio della batteria

1. Se non si intende utilizzare il motociclo per oltre un mese, togliere la batteria dal mezzo, caricarla completamente e poi riporla in un ambiente fresco e asciutto.
2. Se la batteria resta inutilizzata per più di due mesi, controllarla almeno una volta al mese e caricarla completamente se è necessario.
3. Caricare completamente la batteria prima dell'installazione.

MANUTENZIONE PERIODICA E PICCOLE RIPARAZIONI

HC000102

ATTENZIONE:

- Tenere la batteria sempre carica. Se si ripone una batteria scarica, si possono provocare danni permanenti alla stessa.
- Per caricare una batteria sigillata (MF), occorre un caricabatteria speciale (a tensione costante). L'utilizzo di un caricabatteria convenzionale danneggerebbe la batteria. Se non si ha possibilità di utilizzare un caricabatteria per batterie sigillate (MF), fare caricare la batteria da un concessionario Yamaha.

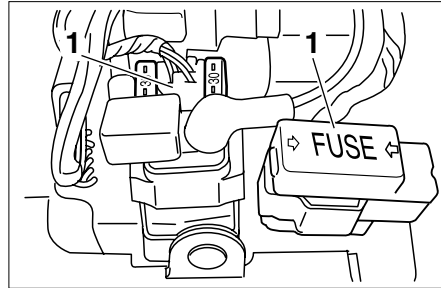

1. Scatola fusibili (x2)

HAU04190

Sostituzione dei fusibili

La scatola del fusibile principale e la scatola che contiene i fusibili dei circuiti individuali si trovano dietro al pannello A. (vedere pagina 6-5 per le procedure di rimozione e di installazione dei pannelli). Se un fusibile è bruciato, sostituirlo come segue:

1. Girare la chiave su "OFF" e spegnere il circuito elettrico in questione.

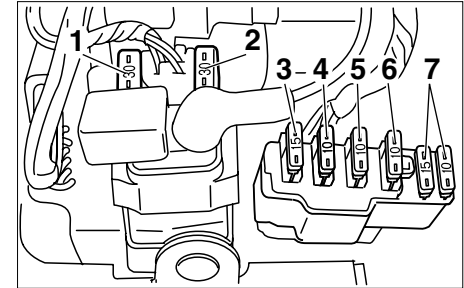

1. Fusibile principale
 2. Fusibile principal de rechange
 3. Fusibile del faro
 4. Fusibile dell'accensione
 5. Fusibile dell'impianto di segnalazione
 6. Fusibile del riscaldatore del carburatore
 7. Fusibile di ricambio (x2)
2. Togliere il fusibile bruciato ed installarne uno nuovo dell'amperaggio secondo specifica.

Fusibili secondo specifica:

Fusibile principale:	30 A
Fusibile del faro:	15 A
Fusibile dell'accensione:	10 A
Fusibile dell'impianto di segnalazione:	10 A
Fusibile del riscaldatore del carburatore:	10 A

MANUTENZIONE PERIODICA E PICCOLE RIPARAZIONI

HC000103

ATTENZIONE:

Non utilizzare un fusibile di amperaggio superiore a quello consigliato per evitare di provocare danni estesi all'impianto elettrico ed eventualmente un incendio.

3. Girare la chiave su "ON" ed accendere il circuito elettrico in questione per controllare se l'apparecchiatura elettrica funziona.
4. Se il fusibile brucia subito nuovamente, fare controllare l'impianto elettrico da un concessionario Yamaha.

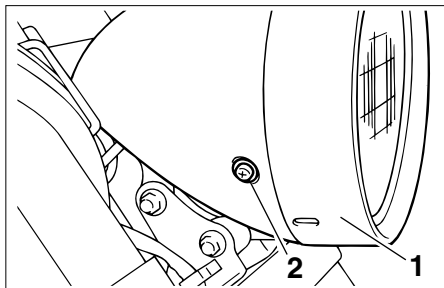

1. Gruppo faro
2. Vite (x2)

HAU04187

Sostituzione della lampadina del faro

Questo motociclo è equipaggiato con una lampadina del faro al quarzo. Se la lampadina del faro è bruciata, sostituirla come segue:

1. Togliere il gruppo del faro togliendo le viti.

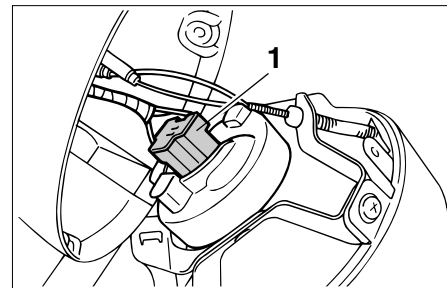

1. Connettore del faro
2. Scollegare il connettore del faro e poi togliere il coprilampada del faro.

MANUTENZIONE PERIODICA E PICCOLE RIPARAZIONI

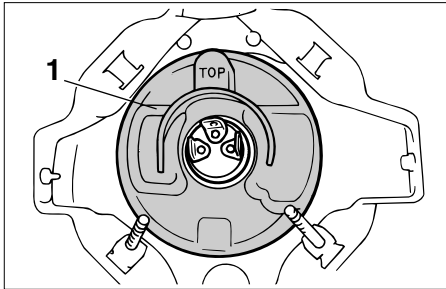

1. Coprilampada del faro

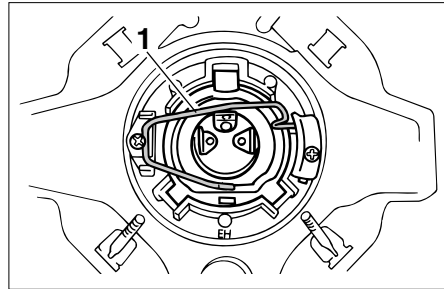

1. Portalampada

3. Togliere il portalampada del faro girandolo in senso antiorario e poi togliere la lampadina guasta.

HW000119

AVVERTENZA

Le lampadine del faro si scaldano molto. Pertanto tenere i prodotti infiammabili lontani dalla lampadina del faro accesa e non toccarla fino a quando non si è raffreddata.

4. Posizionare una lampadina nuova e poi fissarla con il portalampada.

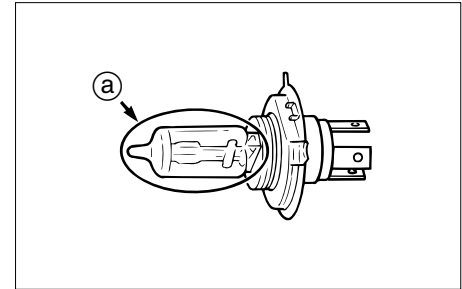

a. Non toccare questa superficie.

HC000105

ATTENZIONE:

Non toccare la parte di vetro della lampadina del faro, per non sporcarla di olio, altrimenti si influirebbe negativamente sulla trasparenza del vetro, sulla luminosità e sulla durata della lampadina. Eliminare completamente ogni traccia di sporco e le impronte delle dita dalla lampadina utilizzando un panno bagnato di alcool o diluente.

5. Installare il coprilampada e poi collegare il connettore.

MANUTENZIONE PERIODICA E PICCOLE RIPARAZIONI

6. Installare il gruppo del faro installando le viti.
7. Se necessario, fare regolare il faro da un concessionario Yamaha.

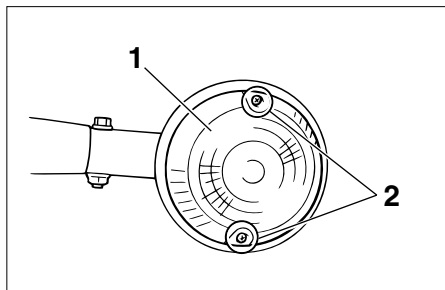

1. Coppetta indicatore di direzione
2. Vite (x2)

HAU003218

Sostituzione di una lampadina degli indicatori di direzione

1. Togliere il coprilampada della lampadina dell'indicatore di direzione togliendo le viti.

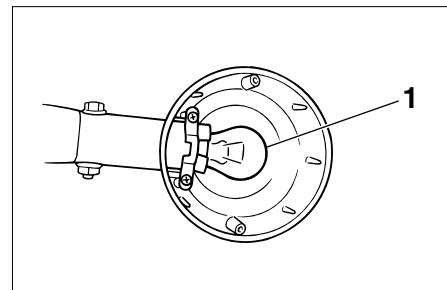

1. Lampadina
2. Togliere la lampadina guasta premendola e girandola in senso antiorario.
3. Inserire una lampadina nuova nel portalampana, premerla e poi girarla in senso orario fino a quando si blocca.
4. Installare il coprilampada installando le viti.

HC000108

ATTENZIONE:

Non stringere eccessivamente le viti, altrimenti il coprilampada potrebbe rompersi.

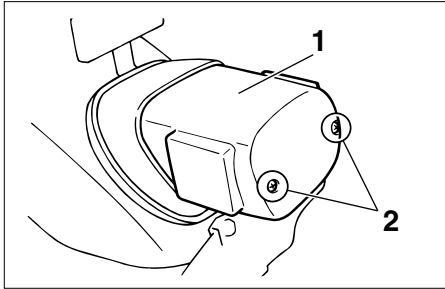

1. Coprilampada della fanalino posteriore/dello stop
- 2 Vite (x2)

HAU01623

Sostituzione della lampadina del fanalino posteriore/dello stop

1. Togliere il coprilampada del fanalino posteriore/dello stop togliendo le viti.

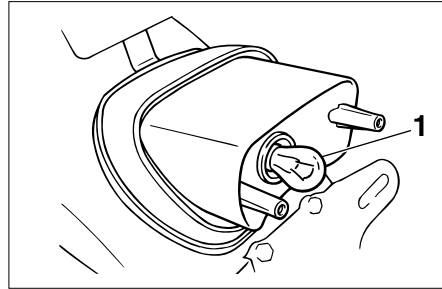

1. Lampadina
2. Togliere la lampadina guasta premendola e girandola in senso antiorario.
3. Inserire una lampadina nuova nel portalampada, premerla e poi girarla in senso orario fino a quando si blocca.
4. Installare il coprilampada installando le viti.

HC000108

ATTENZIONE:

Non stringere eccessivamente le viti, altrimenti il coprilampada potrebbe rompersi.

HAU01579

Come supportare il motociclo

Dato che questo modello non è equipaggiato con un cavalletto centrale, rispettare le seguenti precauzioni quando si toglie la ruota anteriore e posteriore o si eseguono altri lavori di manutenzione che richiedono che il motociclo stia diritto. Prima di iniziare qualsiasi lavoro di manutenzione, controllare che il motociclo sia in una posizione stabile ed in piano. Per una maggiore stabilità, si può mettere una cassa di legno robusta sotto al motore.

Per la manutenzione della ruota anteriore

1. Stabilizzare la parte posteriore del motociclo con un cavalletto per motocicli o, se non è disponibile un cavalletto supplementare, mettendo un cric sotto il telaio di fronte alla ruota posteriore.
2. Sollevare la ruota anteriore da terra utilizzando un cavalletto per motocicli.

MANUTENZIONE PERIODICA E PICCOLE RIPARAZIONI

Per la manutenzione della ruota posteriore

Sollevarla ruota posteriore da terra con un cavalletto per motocicli o, se non è disponibile un cavalletto supplementare, mettendo un cric sotto ciascun lato del telaio di fronte alla ruota posteriore, oppure sotto ciascun lato del forcellone.

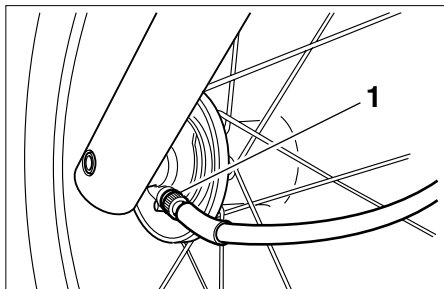

1. Cavo del contachilometri

HAU03239

Ruota anteriore

Per togliere la ruota anteriore

HW000122

⚠ AVVERTENZA

- Si consiglia di affidare la manutenzione della ruota ad un concessionario Yamaha.
- Supportare fermamente il motociclo in modo che non ci sia pericolo che si ribalti.

1. Scollegare il cavo del contachilometri dalla ruota anteriore.

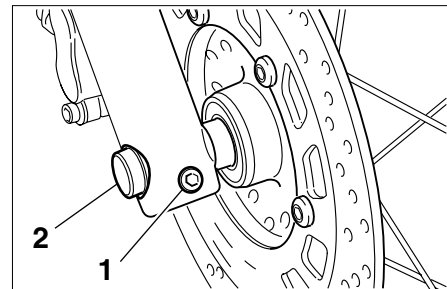

1. Bullone di fermo del perno della ruota anteriore
2. Perno della ruota

2. Allentare il bullone di fermo del perno della ruota anteriore e poi il perno della ruota.
3. Alzare la ruota anteriore da terra seguendo la procedura a pagina 6-37.
4. Estrarre il perno della ruota e poi togliere la ruota.

HCA00048

ATTENZIONE:

Non frenare dopo aver aver tolto la ruota insieme al disco freno, altrimenti le pastiglie si chiuderebbero completamente.

MANUTENZIONE PERIODICA E PICCOLE RIPARAZIONI

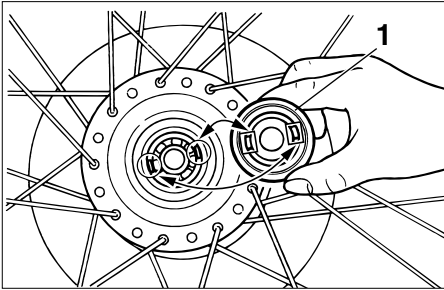

1. Rinvio contachimetri

HAU04423

Per installare la ruota anteriore

1. Installare il rinvio del contachilometri nel mozzo della ruota in modo che le sporgenze combacino con le scanalature.
2. Alzare la ruota tra le gambe della forcella.

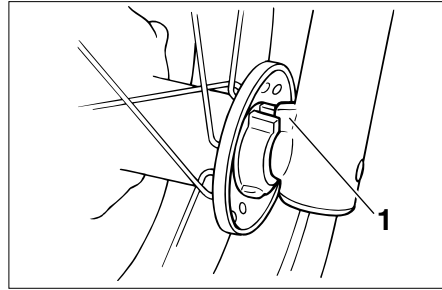

1.Fermo

NOTA:

Verificare che ci sia spazio sufficiente tra le pastiglie del freno prima di inserire il disco freno e che la scanalatura nel rinvio del contachilometri combaci con il fermo sulla gamba della forcella.

3. Inserire il perno della ruota.
4. Abbassare la ruota anteriore in modo che tocchi il terreno.

5. Serrare il perno ruota alla coppia prescritta.

Coppia di serraggio:

Perno ruota:

59 Nm (5,9 m·kgf)

6. Stringere il bullone di fermo del perno della ruota anteriore alla coppia di serraggio secondo specifica.

Coppia di serraggio:

Bullone di fermo del perno ruota anteriore:

20 Nm (2,0 m·kgf)

7. Premere con forza il manubrio diverse volte verso il basso per verificare il corretto funzionamento della forcella.
8. Collegare il cavo del contachilometri.

MANUTENZIONE PERIODICA E PICCOLE RIPARAZIONI

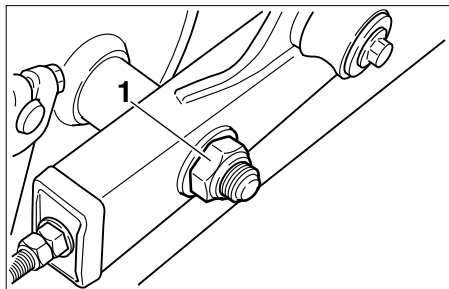

1. Dado del perno ruota

HAU003189

Ruota posteriore

Per togliere la ruota posteriore

HW000122

⚠AVVERTENZA

- Si consiglia di affidare la manutenzione della ruota ad un concessionario Yamaha.
- Supportare fermamente il motociclo in modo che non ci sia pericolo che si ribalti.

1. Allentare il dado del perno ruota ed il dado dell'asta di reazione sulla piastra della ganaschia freno.

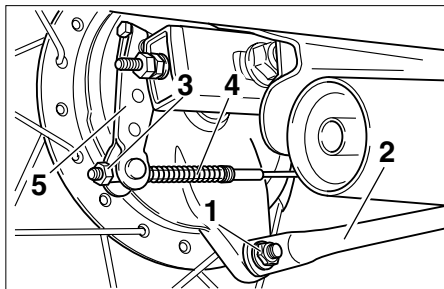

1. Asta di reazione
 2. Dado dell'asta di reazione
 3. Asta del freno
 4. Dado di registro del gioco del pedale del freno
 5. Leva comando camma
2. Alzare la ruota posteriore da terra seguendo la procedura a pagina 6-37.
 3. Scollegare l'asta di reazione dalla piastra ganaschia freno togliendo il dado ed il bullone.
 4. Togliere il dado di registro del gioco del pedale del freno e poi scollegare l'asta freno dalla leva comando camma.

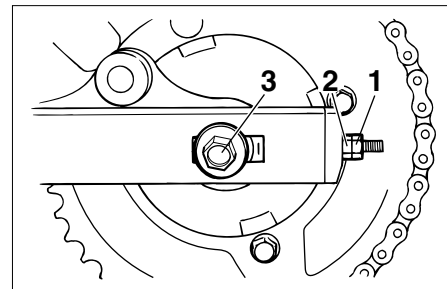

1. Perno della ruota
 2. Dado di registro della catena di trasmissione
 3. Controdado
5. Allentare il controdado ed il dado di registro della catena di trasmissione su entrambe le estremità del forcelлоне.
 6. Togliere il dado del perno ruota, e poi estrarre il perno della ruota.
 7. Spingere la ruota in avanti e poi togliere la catena di trasmissione dalla corona.

NOTA:

Per togliere ed installare la ruota, non occorre disassemblare la catena di trasmissione.

8. Togliere la ruota.

MANUTENZIONE PERIODICA E PICCOLE RIPARAZIONI

HAU03190

Per installare la ruota posteriore

1. Inserire il perno ruota dal lato sinistro e poi installare la catena di trasmissione sulla corona.
2. Installare il dado del perno ruota e poi abbassare la ruota posteriore in modo che tocchi il terreno.
3. Installare l'asta freno sulla leva comando camma e poi installare il dado di registro del gioco del pedale del freno sull'asta freno.
4. Collegare l'asta di reazione alla piastra ganascia freno installando il bullone ed il dado, e poi stringere il bullone alla coppia di serraggio secondo specifica.

Coppia di serraggio:
Bullone dell'asta di reazione:
23 Nm (2,3 m·kgf)

5. Regolare la tensione della catena di trasmissione. (vedere pagina 6-25 per le procedure di regolazione della tensione della catena di trasmissione.)

6. Serrare il dado del perno ruota alla coppia di serraggio secondo specifica.

Coppia di serraggio:
Dado del perno ruota:
104 Nm (10,4 m·kgf)

7. Regolare la posizione e il gioco del pedale del freno. (vedere pagina 6-20 per le procedure di regolazione della posizione e del gioco del pedale del freno.)

HW000103

AVVERTENZA

Dopo la regolazione del gioco del pedale del freno, controllare il funzionamento della luce dello stop.

HAU01008

Ricerca ed eliminazione guasti

Sebbene i motocicli Yamaha subiscano un rigoroso controllo prima della spedizione dalla fabbrica, si possono verificare dei guasti durante il funzionamento. Eventuali problemi nell'impianto di alimentazione del carburante, di compressione o di accensione, per esempio, possono provocare difficoltà all'avviamento o perdite di potenza.

La tabella di ricerca ed eliminazione guasti che segue rappresenta una guida rapida e facile per controllare questi impianti vitali. Tuttavia, se il mezzo dovesse richiedere riparazioni, consigliamo di portarlo da un concessionario Yamaha, i cui tecnici esperti sono in possesso degli attrezzi, dell'esperienza e delle nozioni necessari per l'esecuzione di una corretta manutenzione del mezzo.

Usare soltanto ricambi originali Yamaha. Le imitazioni possono essere simili ai ricambi originali Yamaha, ma spesso sono di qualità inferiore, hanno durata minore e possono provocare riparazioni costose.

MANUTENZIONE PERIODICA E PICCOLE RIPARAZIONI

HAU01297

Tabella di ricerca ed eliminazione guasti

HW000125

⚠ AVVERTENZA

Tenere lontane le fiamme libere e non fumare mentre si controlla o si lavora sull'impianto del carburante.

1. Carburante

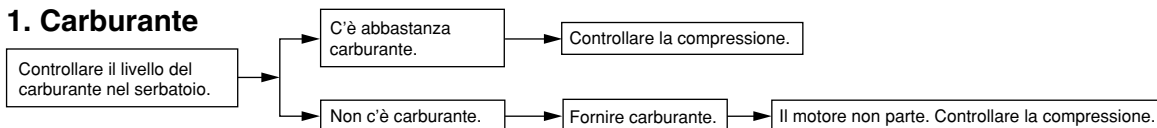

2. Compressione

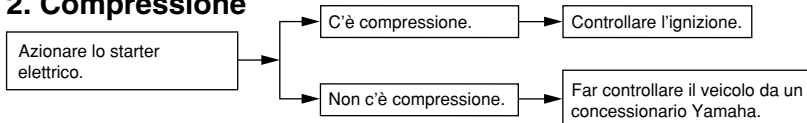

3. Ignizione

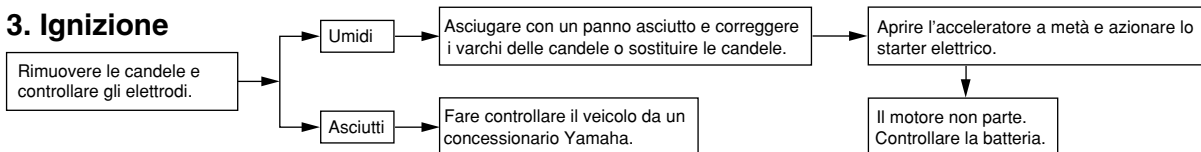

4. Batteria

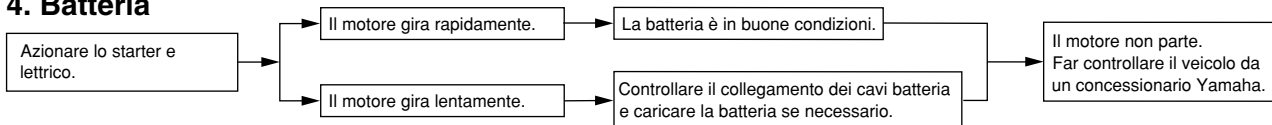

Pulizia

Pur servendo a rivelare gli aspetti attrattivi della tecnologia, la struttura aperta rende il motociclo più vulnerabile. La ruggine e la corrosione possono svilupparsi malgrado l'impiego di componenti di alta qualità. Un tubo dello scarico arrugginito potrebbe non dare nell'occhio su un'auto, ma comprometterebbe irrimediabilmente l'estetica di una moto. Una pulizia frequente e appropriata, non soltanto soddisfa le condizioni di garanzia, bensì mantiene l'estetica del motociclo, ne allunga la durata e ne ottimizza le prestazioni.

Prima di pulire il motociclo

1. Coprire le aperture della marmitta con un sacchetto di plastica dopo che il motore si è raffreddato.
2. Accertarsi che tutti i tappi ed i coperchi, tutti gli accoppiatori ed i connettori elettrici, compresi i cappucci delle candele, siano ben serrati.
3. Eliminare i depositi ostinati di sporco, come l'olio bruciato sul carter, con uno sgrassante ed una spazzola, ma non applicare mai prodotti del genere sui paraolio, sulle guarnizioni, sulle corone, sulla catena di trasmissione e sui perni delle ruote. Sciacquare sempre con acqua lo sporco ed il prodotto sgrassante.

Pulizia

HCA00010

ATTENZIONE:

- **Evitare di usare detergenti per ruote molto acidi, specialmente sulle ruote a raggi. Se si utilizzano prodotti del genere sullo sporco particolarmente ostinato, non lasciare il detergente sulla superficie interessata più a lungo di quanto indicato sulle istruzioni per l'uso. Inoltre sciacquare a fondo la superficie con acqua, asciugarla immediatamente e poi applicare uno spray protettivo anticorrosione.**
- **Metodi di lavaggio errati possono danneggiare i parabrezza, le carenature, i pannelli e altre parti in plastica. Per pulire la plastica, usare soltanto un panno o una spugna soffici, puliti, con detergente neutro ed acqua.**

PULIZIA E RIMESSAGGIO DEL MOTOCICLO

- Non utilizzare prodotti chimici forti sulle parti in plastica. Accertarsi di non utilizzare panni o spugne che siano stati a contatto di prodotti di pulizia forti o abrasivi, solvente o diluente, carburante (benzina), prodotti per eliminare o inibire la ruggine, liquido freni, antigelo o liquido della batteria.
 - Non utilizzare macchine di lavaggio con getti di acqua ad alta pressione o di vapore, in quanto possono provocare infiltrazioni di acqua e deterioramenti nelle seguenti zone: tenute (di cuscinetti delle ruote e del forcellone, forcella e freni), componenti elettrici (accoppiatori, connettori, strumenti, interruttori e luci), tubi di sfiato e sfiati.
 - Per i motocicli muniti di parabrezza: Non usare detergenti forti o spugne dure che provocherebbero opacità o graffi. Alcuni prodotti detergenti per la plastica possono lasciare graffi sul parabrezza. Provare il prodotto su una piccola parte nascosta del parabrezza per accertarsi che non lasci segni. Se il parabrezza è graffiato, usare un preparato lucidante di qualità per plastica dopo il lavaggio.
-

Dopo l'utilizzo normale

Togliere lo sporco con acqua calda, un detergente neutro ed una spugna soffice e pulita, e poi sciacquare a fondo con acqua pulita. Utilizzare uno spazzolino da denti o uno scovolino per bottiglie per le zone di difficile accesso. Lo sporco ostinato e gli insetti si eliminano più facilmente coprendo la superficie interessata con un panno bagnato per qualche minuto prima della pulizia.

Dopo la guida nella pioggia, vicino al mare e su strade su cui è stato sparso del sale

Dato che il sale marino o quello sparso sulle strade in inverno è estremamente corrosivo in combinazione con l'acqua, ogni volta che si è utilizzato il mezzo nella pioggia, vicino al mare e su strade su cui è stato sparso del sale procedere come segue:

NOTA: _____

Il sale sparso sulle strade in inverno può restare fino alla primavera.

1. Lavare il motociclo con acqua fredda e con un detergente neutro, dopo che il motore si è raffreddato.

HCA00012

ATTENZIONE: _____

Non usare acqua calda, in quanto aumenta l'azione corrosiva del sale.

2. Dopo aver asciugato il motociclo, per prevenire la corrosione, consigliamo di applicare uno spray protettivo su tutte le superfici metalliche, comprese quelle cromate e nichelate.

PULIZIA E RIMESSAGGIO DEL MOTOCICLO

Dopo la pulizia

1. Asciugare il motociclo con una pelle di camoscio o un panno di tessuto assorbente.
2. Asciugare e lubrificare immediatamente la catena di trasmissione per impedire che arrugginisca.
3. Lucidare con un prodotto specifico le superfici cromate, di alluminio o di acciaio inox, compreso l'impianto di scarico (con la lucidatura si possono eliminare persino gli scolorimenti provocati dal calore sugli impianti di scarico di acciaio inox).
4. Per prevenire la corrosione, consigliamo di applicare uno spray protettivo su tutte le superfici metalliche, comprese quelle cromate e nichelate.
5. Utilizzare olio spray come detergente universale per eliminare qualsiasi traccia di sporco residuo.
6. Ritoccare i danneggiamenti di lieve entità della vernice provocati dai sassi, ecc.

7. Applicare della cera su tutte le superfici verniciate.
8. Lasciare asciugare completamente il motociclo prima di rimessarlo o di coprirlo.

HWA00001

AVVERTENZA

- **Accertarsi che non ci sia olio o cera sui freni o sui pneumatici. Se necessario, pulire i dischi e le guarnizioni dei freni con un detergente per dischi freno o con acetone e lavare i pneumatici con acqua calda ed un detergente neutro.**
- **Prima di utilizzare il motociclo, provare la sua capacità di frenata ed il comportamento in curva.**

HCA00013

ATTENZIONE:

- **Applicare con parsimonia olio e cera e accertarsi di togliere con un panno il prodotto in eccesso.**
- **Non applicare mai olio o cera sulle parti di gomma e di plastica, bensì trattarle con prodotti specifici.**
- **Evitare di usare prodotti lucidanti abrasivi, in quanto asportano la vernice.**

NOTA:

Consultare un concessionario Yamaha per consigli sui prodotti da usare.

PULIZIA E RIMESSAGGIO DEL MOTOCICLO

Rimessaggio

A breve termine

Per il rimessaggio, usare sempre un locale fresco e asciutto e, se necessario, proteggere il motociclo dalla polvere con una copertura che lasci traspirare l'aria.

HCA00014

ATTENZIONE:

- **Se si rimessa il motociclo in un ambiente scarsamente ventilato, o lo si copre con una tela cerata quando è ancora bagnato, si permette all'acqua ed all'umidità di penetrare e di provocare la formazione di ruggine.**
 - **Per prevenire la corrosione, evitare scantinati umidi, ricoveri di animali (in considerazione della presenza di ammoniaca) e gli ambienti in cui sono immagazzinati prodotti chimici forti.**
-

A lungo termine

Prima di rimessare il motociclo per diversi mesi:

1. Seguire tutte le istruzioni nella sezione "Pulizia" del presente capitolo.
2. Girare la leva del rubinetto benzina in posizione di "ON" (aperto).
3. Scaricare le vaschette del carburatore allentando i tappi filettati di scarico; in questo modo si previene la formazione di depositi di carburante. Versare il carburante scaricato nel serbatoio del carburante.
4. Riempire il serbatoio del carburante ed aggiungere uno stabilizzatore del carburante (se disponibile) per prevenire l'arrugginimento del serbatoio ed il deterioramento del carburante.
5. Eseguire le fasi riportate di seguito per proteggere i cilindri, i segmenti, ecc. dalla corrosione.
 - a. Togliere i cappucci delle candele e le candele.
 - b. Versare un cucchiaino da tè di olio motore in ciascun foro delle candele.

- c. Installare i cappucci sulle candele e poi mettere le candele sulla testa del cilindro in modo che gli elettrodi siano a massa (questo limiterà la formazione di scintille durante la prossima fase).
- d. Mettere in funzione diverse volte il motore con lo starter (in questo modo le pareti dei cilindri si ricopriranno di olio).
- e. Togliere i cappucci dalle candele e poi installare le candele ed i cappucci delle candele.

HWA00003

AVVERTENZA

Per prevenire danneggiamenti o infortuni provocati dalle scintille, accertarsi di aver messo a massa gli elettrodi della candela mentre si fa girare il motore.

6. Lubrificare tutti i cavi di comando ed i punti di rotazione di tutte le leve e dei pedali, come pure il cavalletto laterale / il cavalletto centrale.

7. Controllare e, se necessario, ripristinare la pressione dei pneumatici e poi sollevare il motociclo in modo che entrambe le ruote non tocchino terra. In alternativa, far girare di poco le ruote tutti i mesi in modo da prevenire il danneggiamento locale dei pneumatici.
8. Coprire le aperture della marmitta con sacchetti di plastica per prevenire la penetrazione dell'umidità.
9. Togliere la batteria e caricarla completamente. Riporla in un locale fresco ed asciutto e caricarla una volta al mese. Non riporre la batteria in un locale eccessivamente freddo o caldo (meno di 0 °C o più di 30 °C). Per ulteriori informazioni sul rimessaggio della batteria, vedere pagina 6-32.

NOTA: _____

Eseguire tutte le riparazioni eventualmente necessarie prima di rimessare il motociclo.

CARATTERISTICHE TECNICHE

Caratteristiche tecniche

Modello	XVS125
Dimensioni	
Lunghezza totale	2.320 mm
Larghezza totale	910 mm
Altezza totale	1.075 mm
Altezza alla sella	670 mm
Interasse	1.530 mm
Altezza dal suolo	150 mm
Raggio minimo di sterzata	2.900 mm
Peso netto (con olio o serbatoio carburante pieno)	156 kg
Motore	
Tipo di motore	4T benzina raffreddato ad aria, SOHC
Disposizione dei cilindri	V2
Cilindrata	124 cm ³
Alesaggio × corsa	41,0 × 47,0 mm
Rapporto di compressione	11:1
Sistema di avviamento	Starter elettrico
Sistema di lubrificazione	Carter umido

Olio motore

Tipo

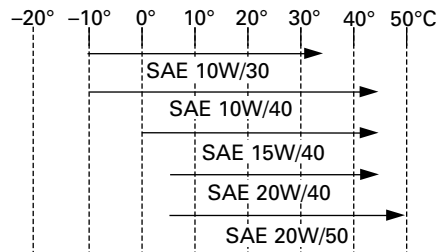

Classificazione olio motore consigliata

Tipo API Service SE, SG o superiore

ATTENZIONE:

Assicurarsi di usare olio motore che non contiene modificatori antifrizione. Gli oli motore per automobili (spesso definiti “ENERGY CONSERVING II”) contengono additivi antifrizione che causano scivolamenti della frizione e/o frizione dello starter, risultando in una minore durata dei componenti e prestazioni motore inferiori.

Quantità

Senza sostituzione dell'elemento filtrante	1,4 L
Con sostituzione dell'elemento filtrante	1,6 L
Quantità totale (motore a secco)	1,75 L

Filtro dell'aria

Elemento tipo secco

CARATTERISTICHE TECNICHE

Carburante

Tipo	SOLTANTO BENZINA NORMALE SENZA PIOMBO
Capacità del serbatoio	11 L
Quantità riserva	3,4 L

Carburatore

Fabbricante	MIKUNI
Tipo × quantità	BDS26 × 1

Candela

Fabbricante/Tipo	NGK/CR7HSA o DENSO/U22FSR-U
Varco	0,6–0,7 mm

Tipo di frizione

Umida, a pió dischi

Trasmissione

Sistema di riduzione primaria	Ingranaggio cilindrico
Rapporto di riduzione primaria	3,400
Sistema di riduzione secondaria	A catena
Rapporto di riduzione secondaria	3,688
Numero di dinti per la catena di trasmissione (posteriore/anteriore)	59/16
Tipo di trasmissione	A 5 rapporti, sempre in presa
Selettore cambio	Azionamento con il piede sinistro

Rapporto di riduzione	1 ^a	2,643
	2 ^a	1,684
	3 ^a	1,261
	4 ^a	1,000
	5 ^a	0,852

Parte ciclistica

Tipo di telaio	Doppia culla
Angolo di incidenza	35°
Avancorsa	135 mm

Pneumatici

Anteriore

Tipo	Tube
Dimensioni	80/100-18 47P o 80/100-18 M/C 47 P
Fabbricante/ modello	CHENG SHIN/C-916 INOUE/MARBELLA NF27

Posteriore

Tipo	Tube
Dimensioni	130/90-15 M/C 66P
Fabbricante/ modello	CHENG SHIN/C-915 INOUE/MARBELLA NR31

CARATTERISTICHE TECNICHE

Carico massimo*	183 kg
Pressione dell'aria (pneumatico freddo) Fino a carico 90 kg*	
Anteriore	175 kPa (1,75 kgf/cm ² , 1,75 bar)
Posteriore	200 kPa (2,00 kgf/cm ² , 2,00 bar)

*Peso totale dei pilota, del passeggero, del carico e degli accessori

Route

Anteriore	
Tipo	Raggio
Misura	18 × 1,60
Posteriore	
Tipo	Raggio
Misura	15 M/C × MT 3,00

Brakes

Anteriore	
Tipo	Mono, freno a disco
Funzionamento	Azionamento con la mano destra
Fluidi	DOT 4

Posteriore	
Tipo	Freno a tamburo
Funzionamento	Azionamento con il piede destro

Sospensione

Anteriore	
Tipo	Forcella telescopica
Posteriore	
Tipo	Forcellone

Molla/amortizzatori

Anteriore	
Tipo	Molla elicoidale/Amortizzatore a bagno d'olio
Posteriore	
Tipo	Molla elicoidale/Amortizzatore a bagno d'olio

Corsa della ruota

Anteriore	140 mm
Posteriore	100 mm

Sistema elettrico

Sistema di accensione	T.C.I. (digital)
Sistema di generatore	
Tipo	A.C. magneta
Uscita standard	14 V, 23 A @ 5.000 rpm

Batteria	
Tipo	GT6B-3
Potenza, capacità	12 V, 6 Ah
Tipo di faro	Lampadina al quarzo (alogeno)
Potenza della lampadina × quantità	
Faro	12 V, 60/55 W × 1
Luce di posizione posteriore/ stop	12 V, 5/21 W × 1
Freccia anteriore	12 V, 21 W × 2
Freccia posteriore	12 V, 21 W × 2
Luce ausiliaria	12 V, 4 W × 1
Segnalatore	12 V, 1,7 W × 1
Spia del folle	12 V, 1,7 W × 1
Spia abbagliante	12 V, 1,7 W × 1
Spia degli indicatori di direzione	12 V, 1,7 W × 1
Spia problemi al motore	12 V, 1,7 W × 1
Fusibles	
Fusibile principale	30 A
Fusibile del faro	15 A
Fusibile dell'impianto di segnalazione	10 A
Fusibile dell'accensione	10 A
Fusibile del riscaldatore del carburatore	10 A

INFORMAZIONI PER I CONSUMATORI

HAU02944

Numeri di identificazione

Riportare il numero di identificazione della chiave, il numero di identificazione del veicolo e le informazioni dell'etichetta del modello qui sotto negli appositi spazi per assistenza nell'ordinazione di ricambi dai concessionari Yamaha, o come riferimento in caso di furto del veicolo.

1. NUMERO DI IDENTIFICAZIONE DELLA CHIAVE:

2. NUMERO DI IDENTIFICAZIONE DEL VEICOLO:

3. INFORMAZIONI DELL'ETICHETTA DEL MODELLO:

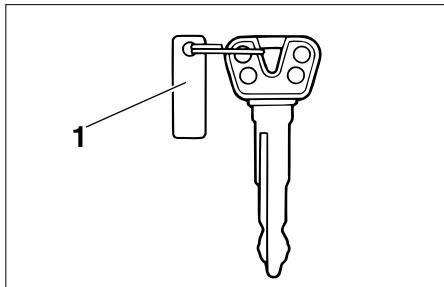

1. Numero di identificazione della chiave

HAU01041

Numero di identificazione della chiave

Il numero di identificazione della chiave è impresso sulla targhetta della chiave.

Riportare questo numero nell'apposito spazio ed usarlo come riferimento per ordinare una chiave nuova.

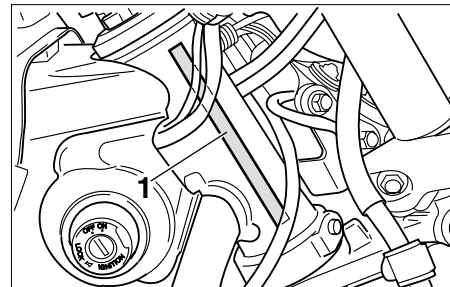

1. Numero di identificazione del veicolo

HAU01043

Numero di identificazione del veicolo

Il numero di identificazione del veicolo è impresso sul cannotto dello sterzo.

Riportare questo numero nell'apposito spazio.

NOTA:

Il numero di identificazione del veicolo serve ad identificare il motociclo e può venire utilizzato per immatricolarlo presso le autorità competenti.

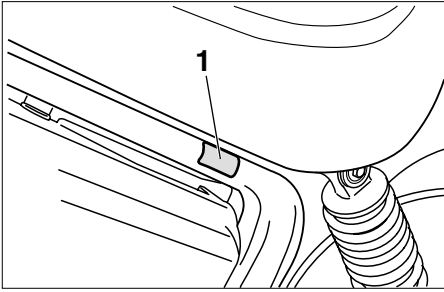

1. Etichetta del modello

HAU03757

Etichetta del modello

L'etichetta del modello è applicata nella posizione illustrata nella figura. Riportare le informazioni di questa etichetta nell'apposito spazio. Queste informazioni sono necessarie per ordinare i ricambi presso i concessionari Yamaha.



STAMPATO SU CARTA RICICLATA

PRINTED IN JAPAN
2001-11-0.1x1(H) 