



USO E MANUTENZIONE

YBR125

YBR125ED

3D9-F8199-H1

Benvenuti nel mondo delle moto Yamaha!

Con l'acquisto del YBR125ED, potrete avvalervi della vasta esperienza Yamaha e delle tecnologie più avanzate profuse nella progettazione e nella costruzione di prodotti di alto livello qualitativo che hanno valso alla Yamaha la sua reputazione di assoluta affidabilità.

Leggete questo manuale senza fretta e da cima a fondo. Potrete godervi tutti i vantaggi che la vostra YBR125ED offre. Il libretto di uso e manutenzione non fornisce solo istruzioni sul funzionamento, la verifica e la manutenzione del vostro motociclo, ma indica anche come salvaguardare sé stessi e gli altri evitando problemi e rischio di lesioni.



Inoltre i numerosi consigli contenuti in questo libretto aiutano a mantenere il motociclo nelle migliori condizioni possibili. Se una volta letto il manuale, avesse ulteriori quesiti da porre, si rivolga liberamente al Suo concessionario Yamaha.

Il team della Yamaha vi augura una lunga guida sicura e piacevole. Ricordi sempre di anteporre la sicurezza ad ogni altra cosa.

INFORMAZIONI IMPORTANTI NEL LIBRETTO USO E MANUTENZIONE

HAU10151

Le informazioni particolarmente importanti sono evidenziate dai seguenti richiami:

	Il simbolo di pericolo significa ATTENZIONE! NE VA DELLA VOSTRA SICUREZZA!
 AVVERTENZA	L'inosservanza delle istruzioni contenute nelle AVVERTENZE potrebbe essere causa di lesioni gravi o di decesso per il conducente del motociclo, per le persone circostanti o per la persona che verifica o ripara il motociclo.
ATTENZIONE:	Un richiamo di ATTENZIONE indica la necessità di speciali precauzioni da prendersi per evitare danni materiali al motociclo.
NOTA:	Una NOTA contiene informazioni importanti che facilitano o che rendono più chiare le procedure.

NOTA:

- Il presente manuale deve considerarsi parte integrante del motociclo e deve sempre rimanere su di esso anche allorché il motociclo dovesse essere rivenduto.
- La Yamaha è alla continua ricerca di soluzioni avanzate da utilizzare nella progettazione e nel costante miglioramento della qualità del prodotto. In conseguenza di ciò, sebbene questo manuale contenga sul veicolo le informazioni più aggiornate, disponibili alla data della sua pubblicazione, è possibile che capiti di rilevare delle lievi difformità tra il motociclo e quanto descritto nel manuale. Ove vi fossero richieste di ulteriori chiarimenti sul contenuto del manuale, è pregato di consultare il Suo concessionario Yamaha.

HWA10030

AVVERTENZA

SI PREGA DI LEGGERE QUESTO LIBRETTO PER INTERO E ATTENTAMENTE PRIMA DI UTILIZZARE QUESTO MOTOCICLO.

*Il prodotto e le specifiche sono soggetti a modifiche senza preavviso.

INFORMAZIONI IMPORTANTI NEL LIBRETTO USO E MANUTENZIONE

HAU37230

**YBR125ED
USO E MANUTENZIONE
©2006 della Yamaha Motor Co., Ltd.
1a edizione, ottobre 2006
Tutti i diritti sono riservati.
È vietata espressamente la ristampa o l'uso
non autorizzato
senza il permesso scritto della
Yamaha Motor Co., Ltd.
Stampato in Cina.**

INDICE

INFORMAZIONI DI SICUREZZA	1-1	Cavalletto laterale	3-10	Gioco valvole	6-13
DESCRIZIONE	2-1	Sistema d'interruzione circuito accensione	3-10	Pneumatici	6-13
Vista da sinistra	2-1	CONTROLLI PRIMA DELL'UTILIZZO	4-1	Ruote in lega	6-15
Vista da destra.....	2-2	Elenco dei controlli prima dell'utilizzo	4-2	Regolazione gioco della leva frizione	6-16
Comandi e strumentazione.....	2-3	UTILIZZO E PUNTI IMPORTANTI RELATIVI ALLA GUIDA	5-1	Controllo del gioco della leva del freno anteriore	6-16
FUNZIONI DEGLI STRUMENTI E DEI COMANDI	3-1	Accensione del motore	5-1	Regolazione del gioco del pedale freno	6-17
Blocchetto di accensione/ bloccasterzo	3-1	Cambi di marcia	5-2	Regolazione dell'interruttore luce stop posteriore	6-17
Spie di segnalazione e di avvertimento	3-2	Consigli per ridurre il consumo del carburante	5-3	Controllo delle pastiglie del freno anteriore e delle ganasce del freno posteriore	6-18
Gruppo del tachimetro	3-2	Rodaggio	5-3	Controllo del livello liquido freni anteriori	6-19
Contagiri	3-3	Parcheggio	5-4	Sostituzione del liquido freni	6-20
Segnalatore livello carburante	3-3	MANUTENZIONE PERIODICA E PICCOLE RIPARAZIONI	6-1	Tensione della catena di trasmissione	6-20
Interruttori manubrio	3-4	Kit di attrezzi in dotazione	6-1	Pulizia e lubrificazione della catena di trasmissione	6-21
Leva frizione	3-5	Manutenzione periodica e lubrificazione	6-2	Controllo e lubrificazione dei cavi	6-22
Pedale del cambio	3-5	Rimozione ed installazione dei pannelli	6-6	Controllo e lubrificazione della manopola e del cavo acceleratore	6-22
Leva del freno	3-5	Controllo della candela	6-7	Controllo e lubrificazione dei pedali del freno e del cambio ...	6-23
Pedale del freno	3-6	Olio motore	6-9	Controllo e lubrificazione delle leve del freno e della frizione	6-23
Tappo del serbatoio del carburante	3-6	Pulizia dell'elemento filtrante	6-10		
Carburante	3-7	Controllo del regime del minimo ...	6-12		
Convertitore catalitico	3-8	Regolazione del gioco del cavo dell'acceleratore	6-12		
Avviamento a pedale	3-8				
Regolazione dei gruppi dell'ammortizzatore	3-8				
Portapacchi	3-9				
Attacchi per le cinghie dei bagagli	3-9				

Controllo e lubrificazione del cavalletto centrale e del cavalletto laterale	6-24
Lubrificazione dei perni del forcellone	6-24
Controllo della forcella	6-25
Controllo dello sterzo	6-25
Controllo dei cuscinetti delle ruote	6-26
Batteria	6-26
Sostituzione del fusibile	6-27
Sostituzione della lampada faro ...	6-28
Sostituzione della lampadina del fanalino posteriore/stop	6-30
Sostituzione della lampada indicatore di direzione	6-30
Sostituzione della lampada luce di posizione anteriore	6-31
Ruota anteriore	6-31
Ruota posteriore	6-33
Ricerca ed eliminazione guasti	6-35
Tabella di ricerca ed eliminazione guasti	6-36

PULIZIA E RIMESSAGGIO DEL

MOTOCICLO	7-1
Verniciatura opaca, prestare attenzione	7-1
Pulizia	7-1
Rimessaggio	7-3

CARATTERISTICHE TECNICHE 8-1

INFORMAZIONI PER I

CONSUMATORI	9-1
Numeri di identificazione	9-1

INFORMAZIONI DI SICUREZZA

HAU10281

1

I MOTOCICLI SONO VEICOLI A DUE RUOTE SULLO STESSO ASSE LONGITUDINALE. IL LORO UTILIZZO E FUNZIONAMENTO IN SICUREZZA DIPENDONO DALL'USO DI TECNICHE DI GUIDA CORRETTE E DALL'ESPERIENZA DEL PILOTA. TUTTI I PILOTI DEVONO ESSERE A CONOSCENZA DEI SEGUENTI REQUISITI PRIMA DI UTILIZZARE QUESTO MOTOCICLO.

IL PILOTA DEVE:

- RICEVERE INFORMAZIONI COMPLETE DA UNA FONTE COMPLETAMENTE SU TUTTI GLI ASPETTI DEL FUNZIONAMENTO DEL MOTOCICLO.
- RISPETTARE LE AVVERTENZE E LE ISTRUZIONI DI MANUTENZIONE CONTENUTI NEL LIBRETTO USO E MANUTENZIONE.
- RICEVERE UN ADDESTRAMENTO QUALIFICATO NELLE TECNICHE DI GUIDA CORRETTE ED IN SICUREZZA.
- POTER DISPORRE DI UNA ASSISTENZA TECNICA PROFESSIONALE, COME INDICATO NEL LIBRETTO USO E MANUTENZIONE E/O RICHIESTO DALLE CONDIZIONI MECCANICHE.

Guida in sicurezza

- Eseguire sempre i controlli prima dell'utilizzo. Controlli accurati possono aiutare a prevenire gli incidenti.
- Questo motociclo è stato progettato per trasportare il pilota ed un passeggero.
- La causa prevalente di incidenti tra automobili e motocicli è che gli automobilisti non vedono o identificano i motocicli nel traffico. Molti incidenti sono stati provocati da automobilisti che non avevano visto il motociclo. Quindi rendersi ben visibili sembra aver un ottimo effetto riducente dell'eventualità di questo tipo di incidenti.

Pertanto:

- Indossare un giubbotto con colori brillanti.
- Stare molto attenti nell'avvicinamento e nell'attraversamento degli incroci, luogo più frequente di incidenti per i motocicli.
- Viaggiare dove gli altri utenti della strada possano vedervi. Evitare di viaggiare nella "zona d'ombra" di un altro veicolo.

- Molti incidenti coinvolgono piloti inesperti. Molti dei piloti coinvolti in incidenti non possiedono una patente di guida motocicli valida.
 - Accertarsi di essere qualificati, e prestare il proprio motociclo soltanto a piloti esperti.
 - Essere consci delle proprie capacità e dei propri limiti. Restando nei propri limiti, ci si aiuta ad evitare incidenti.
 - Consigliamo di far pratica con il motociclo in zone dove non c'è traffico, fino a quando non si sarà preso completa confidenza con il motociclo e tutti i suoi comandi.
- Molti incidenti vengono provocati da errori di manovra dei piloti dei motocicli. Un errore tipico è allargarsi in curva a causa dell'**ECESSIVA VELOCITÀ** o dell'**inclinazione** (angolazione insufficiente rispetto alla velocità di marcia).
 - Rispettare sempre i limiti di velocità e non viaggiare mai più veloci di quanto lo consentano le condizioni della strada e del traffico.
 - Segnalare sempre i cambi di direzione e di corsia. Accertarsi che gli altri utenti della strada vi vedano.

- La posizione del pilota e del passeggero è importante per il controllo del mezzo.
- Durante la marcia, per mantenere il controllo del motociclo il pilota deve tenere entrambe le mani sul manubrio ed entrambi i piedi sui poggiatesta.
- Il passeggero deve tenersi sempre con entrambe le mani al pilota, alla cinghia sella o alla maniglia, se presente, e tenere entrambi i piedi sui poggiatesta passeggero.
- Non trasportare mai un passeggero se non è in grado di posizionare fermamente entrambi i piedi sui poggiatesta passeggero.
- Non guidare mai sotto l'influsso di alcool o droghe.
- Questo motociclo è progettato esclusivamente per l'utilizzo su strada. Non è adatto per l'utilizzo fuori strada.

Accessori di sicurezza

La maggior parte dei decessi negli incidenti di motocicli è dovuta a lesioni alla testa. L'uso di un casco è il fattore più importante nella prevenzione o nella riduzione di lesioni alla testa.

- Utilizzare sempre un casco omologato.

- Portare una visiera o occhiali. Il vento sugli occhi non protetti potrebbe causare una riduzione della visibilità e ritardare la percezione di un pericolo.
- L'utilizzo di un giubbotto, stivali pesanti, pantaloni, guanti ecc. è molto utile a prevenire o ridurre abrasioni o lacerazioni.
- Non indossare mai abiti svolazzanti, potrebbero infilarsi nelle leve di comando, nei poggiatesta o nelle ruote e provocare lesioni o incidenti.
- Non toccare mai il motore o l'impianto di scarico durante o dopo il funzionamento. Si surriscaldano e possono provocare ustioni. Indossare sempre un vestiario protettivo che copra le gambe, le caviglie ed i piedi.
- Anche il passeggero deve rispettare le precauzioni di cui sopra.

Modifiche

Le modifiche al motociclo non approvate dalla Yamaha, o la rimozione di parti originali, possono rendere insicuro l'utilizzo del motociclo e provocare lesioni gravi. Le modifiche possono inoltre rendere illegale l'utilizzo del motociclo.

Carico e accessori

L'aggiunta di accessori o di carichi al motociclo può influire negativamente sulla stabilità e l'uso, se cambia la distribuzione dei pesi del motociclo. Per evitare possibili incidenti, l'aggiunta di carichi o accessori al motociclo va effettuata con estrema cautela. Prestare la massima attenzione guidando un motociclo a cui siano stati aggiunti carichi o accessori. Di seguito forniamo alcune direttive generali in caso di carichi o di aggiunta di accessori al motociclo:

Carico

Il peso totale del pilota, del passeggero, degli accessori e del carico non deve superare il limite massimo di carico.

Carico massimo: 196 kg (432 lb)

Caricando il mezzo entro questi limiti, tenere presente quanto segue:

- Tenere il peso del carico e degli accessori il più basso ed il più vicino possibile al motociclo. Accertarsi di distribuire il peso nel modo più uniforme possibile su entrambi i lati del motociclo, per ridurre al minimo lo sbilanciamento o l'instabilità.
- I carichi mobili possono provocare improvvisi sbilanciamenti. Accertarsi che gli accessori ed il carico siano ben fis-

sati al motociclo, prima di avviarlo. Controllare frequentemente i supporti degli accessori ed i dispositivi di fissaggio dei carichi.

- Non attaccare al manubrio, alla forcella o al parafango anteriore oggetti grandi o pesanti. Questi oggetti, compresi carichi del genere dei sacchi a pelo, sacchi per effetti personali o tende, possono provocare instabilità o ridurre la risposta dello sterzo.

Accessori

Gli accessori originali Yamaha sono stati studiati appositamente per l'utilizzo su questo motociclo. Poiché la Yamaha non è in grado di provare tutti gli altri accessori disponibili, siete personalmente responsabili della scelta, dell'installazione e dell'uso corretti di accessori non Yamaha. Usare estrema cautela nella scelta e nell'installazione di qualsiasi accessorio.

Per il montaggio di accessori, tenere ben presenti le seguenti istruzioni in aggiunta a quelle descritte al capitolo "Carico".

- Non installare mai accessori o trasportare carichi che compromettano le prestazioni del motociclo. Prima di utilizzare gli accessori, controllateli accuratamente per accertarsi che essi non riducano in nessuna maniera la distanza libera da terra e la distanza mi-

nima da terra nella marcia in curva, non limitino la corsa delle sospensioni, dello sterzo o il funzionamento dei comandi, oppure oscurino le luci o i catarrifrangenti.

- Gli accessori montati sul manubrio oppure nella zona della forcella possono creare instabilità dovuta alla distribuzione non uniforme dei pesi o a modifiche dell'aerodinamica. Montando accessori sul manubrio oppure nella zona della forcella, tener conto che devono essere il più leggeri possibile ed essere comunque ridotti al minimo.
- Accessori ingombranti o grandi possono compromettere seriamente la stabilità del motociclo a causa degli effetti aerodinamici. Il vento potrebbe tentare di sollevare il motociclo, oppure il motociclo potrebbe divenire instabile sotto l'azione di venti trasversali. Questo genere di accessori può provocare instabilità anche quando si viene sorpassati o nel sorpasso di veicoli di grandi dimensioni.
- Determinati accessori possono spostare il pilota dalla propria posizione normale di guida. Una posizione impropria limita la libertà di movimento

del pilota e può compromettere la capacità di controllo del mezzo; pertanto, accessori del genere sono sconsigliati.

- L'aggiunta di accessori elettrici va effettuata con cautela. Se tali accessori superano la capacità dell'impianto elettrico del motociclo, si potrebbe verificare un guasto, che potrebbe causare una pericolosa perdita dell'illuminazione o della potenza del motore.

Benzina e gas di scarico

- LA BENZINA È ALTAMENTE INFIAMMABILE:
 - Al rifornimento, spegnere sempre il motore.
 - Durante il rifornimento, stare attenti a non versare benzina sul motore o sull'impianto di scarico.
 - Non effettuare mai il rifornimento fumando o in vicinanza di fiamme libere.
- Non avviare mai il motore e farlo funzionare per qualsiasi lasso di tempo in ambienti chiusi. I gas di scarico sono velenosi e possono provocare la perdita della conoscenza e la morte in bre-

ve tempo. Far funzionare il motociclo sempre e soltanto in ambienti provvisti di una adeguata ventilazione.

- Prima di lasciare incustodito il motociclo, spegnere sempre il motore e togliere la chiave dal blocchetto accensione. Tener presente quanto segue quando si parcheggia il motociclo:
 - Il motore e l'impianto di scarico possono essere molto caldi; pertanto, parcheggiare il motociclo in un punto in cui non ci sia pericolo che pedoni o bambini tocchino questi punti caldi.
 - Non parcheggiare il motociclo su pendenze o su terreno soffice, altrimenti potrebbe ribaltarsi.
 - Non parcheggiare il motociclo accanto a possibili fonti di incendio (per es. caldaie a kerosene, o vicino ad una fiamma libera), altrimenti potrebbe prendere fuoco.
- Quando si trasporta il motociclo in un altro veicolo, verificare che venga mantenuto diritto. Se il motociclo fosse inclinato, la benzina potrebbe fuoriuscire dal serbatoio carburante.
- In caso di ingestione di benzina, inspirazione di grandi quantità di vapori di benzina, o se la benzina viene a con-

tatto degli occhi, contattare immediatamente un medico. Se si versa benzina sulla pelle o sugli abiti, lavare immediatamente con sapone ed acqua e cambiare gli abiti.

Vista da sinistra

2

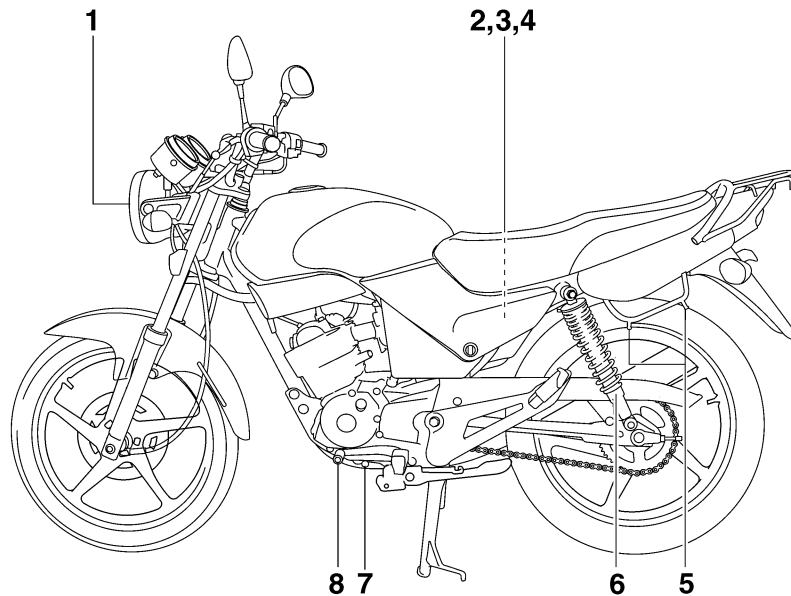

1. Faro (pagina 6-28)
2. Fusibile (pagina 6-27)
3. Batteria (pagina 6-26)
4. Kit di attrezzi in dotazione (pagina 6-1)
5. Attacco cinghia portabagagli (pagina 3-9)
6. Ghiera di regolazione precarica molla ammortizzatore (pagina 3-8)
7. Bullone drenaggio olio (pagina 6-9)
8. Pedale cambio (pagina 3-5)

Vista da destra

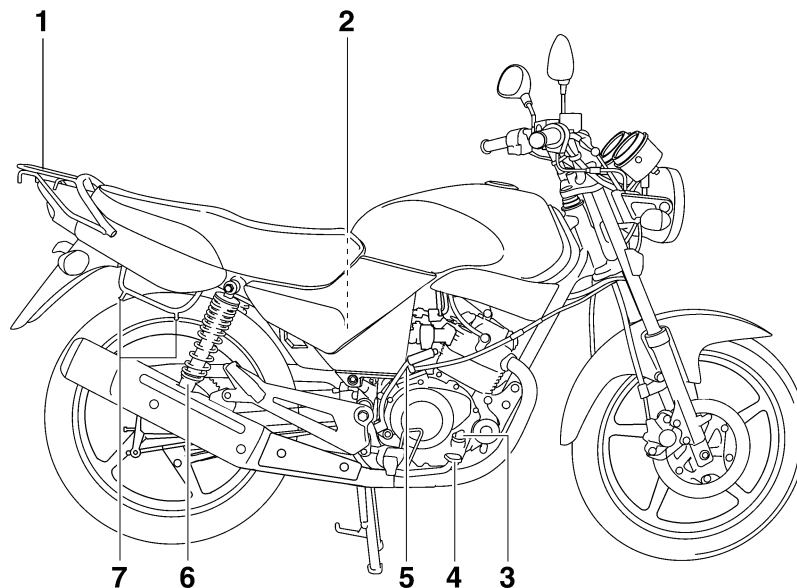

1. Portapacchi (pagina 3-9)
2. Elemento del filtro dell'aria (pagina 6-10)
3. Tappo bocchettone riempimento olio motore (pagina 6-9)
4. Pedale freno (pagina 3-6)
5. Pedale di avviamento (pagina 3-8)
6. Ghiera di regolazione precarica molla ammortizzatore (pagina 3-8)
7. Attacco cinghia portabagagli (pagina 3-9)

Comandi e strumentazione

2

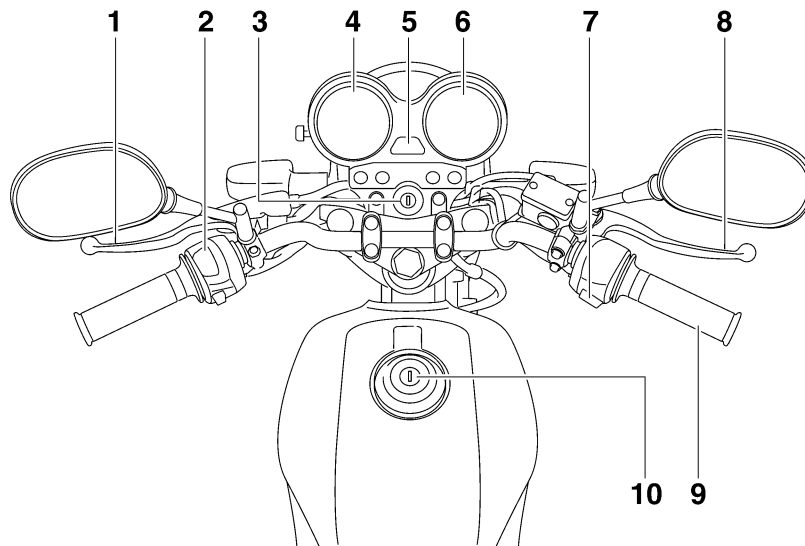

1. Leva frizione (pagina 3-5)
2. Interruttori sul lato sinistro del manubrio (pagina 3-4)
3. Bloccetto accensione/bloccasterzo (pagina 3-1)
4. Tachimetro (pagina 3-2)
5. Indicatore del livello del carburante (pagina 3-3)
6. Contagiri (pagina 3-3)
7. Interruttore impugnatura destra (pagina 3-4)
8. Leva freno (pagina 3-5)

9. Manopola acceleratore (pagina 6-12)
10. Tappo serbatoio carburante (pagina 3-6)

FUNZIONI DEGLI STRUMENTI E DEI COMANDI

Blocchetto di accensione/bloccasterzo

HAU10460

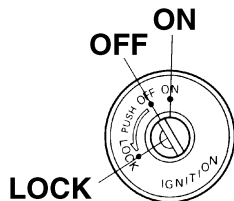

L'interruttore di accensione/bloccasterzo comanda l'impianto di accensione e l'impianto di illuminazione e viene utilizzato per bloccare lo sterzo. Qui di seguito sono riportate le varie posizioni.

ON (aperto)

HAU33590

Tutti i circuiti elettrici vengono alimentati, la luce pannello strumenti, la luce del fanalino posteriore e la luce di posizione anteriore si accendono ed è possibile avviare il motore. La chiave di accensione non può essere sfilata.

NOTA: _____
Il faro si accende automaticamente all'avviamento del motore e resta acceso fino a quando la chiave non viene girata su "OFF", anche se il motore si arresta.

OFF (chiuso)

HAU10660

Tutti gli impianti elettrici sono inattivi. È possibile sfilare la chiave.

LOCK (bloccasterzo)

HAU43140

Lo sterzo è bloccato e tutti gli impianti elettrici sono inattivi. È possibile sfilare la chiave.

Per bloccare lo sterzo

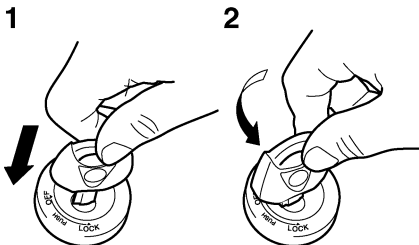

1. Premere.
2. Svoltare.

1. Girare il manubrio completamente a sinistra.
2. Premere la chiave dalla posizione di "OFF", e poi girarla su "LOCK" tenendola premuta.
3. Sfilare la chiave.

Per sbloccare lo sterzo

1

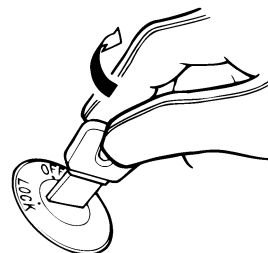

1. Svoltare.

Inserire la chiave e girarla su "OFF".

HWA10060

AVVERTENZA

Non girare mai la chiave in posizione di "OFF" o "LOCK" mentre il veicolo è in movimento, altrimenti i circuiti elettrici verranno disattivati, con il rischio di perdere il controllo del mezzo o di causare incidenti. Assicurarsi che il veicolo sia ben fermo prima di girare la chiave in posizione di "OFF" o "LOCK".

FUNZIONI DEGLI STRUMENTI E DEI COMANDI

Spie di segnalazione e di avvertimento

HAU11003

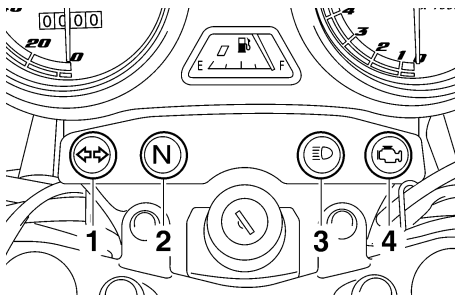

1. Spia indicatore di direzione “↔”
2. Spia marcia in folle “N”
3. Spia luce abbagliante “≡”
4. Spia d'avvertimento problemi al motore “⚠”

Spia indicatore di direzione “↔”

HAU11020

Questa spia di segnalazione lampeggia ogni qualvolta l'interruttore degli indicatori di direzione viene spostato a sinistra o destra.

Spia marcia in folle “N”

HAU11060

Questa spia di segnalazione si accende quando il cambio è in posizione di folle.

Spia luce abbagliante “≡”

HAU11080

Questa spia di segnalazione si accende quando il faro è sulla posizione abbagliante.

Spia d'avvertimento problemi al motore “⚠”

HAU11500

Questa spia d'avvertimento si accende o lampeggia quando uno dei circuiti elettrici di monitoraggio del motore è difettoso. In questo caso, far controllare il sistema di auto-diagnosi da un concessionario Yamaha.

Si può controllare il circuito elettrico della spia girando la chiave su “ON”. Se la spia non si accende per pochi secondi, e poi si spegne, fare controllare il circuito elettrico da un concessionario Yamaha.

Gruppo del tachimetro

HAU11630

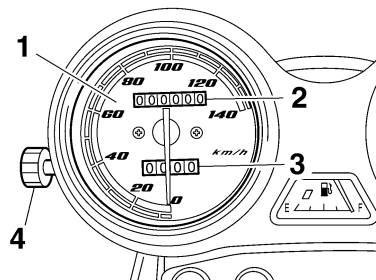

1. Tachimetro
2. Contachilometri totalizzatore
3. Contachilometri parziale
4. Pomello azzeramento contachilometri parziale

Il gruppo del tachimetro comprende un tachimetro, un contachilometri totalizzatore ed un contachilometri parziale. Il tachimetro indica la velocità di marcia. Il contachilometri totalizzatore indica la distanza totale percorsa. Il contachilometri parziale indica la distanza percorsa dopo l'ultimo azzeramento con il pomello d'azzeramento. Si può usare il contachilometri parziale per stimare la distanza percorribile con un pieno di carburante. L'informazione così raccolta Le consentirà, in futuro, di programmare le Sue soste per rifornimento.

FUNZIONI DEGLI STRUMENTI E DEI COMANDI

Contagiri

HAU11851

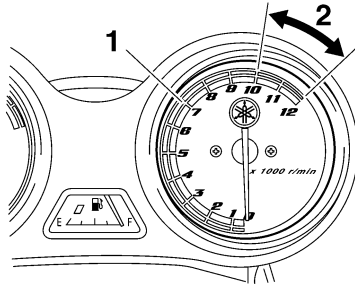

1. Contagiri
2. Zona rossa del contagiri

Il contagiri elettrico consente al pilota di sorvegliare il regime di rotazione del motore e di mantenerlo entro la gamma di potenza ideale.

ATTENZIONE:

Non far funzionare il motore quando il contagiri è nella zona rossa.

Zona rossa: 10000 giri/min e oltre

HCA10031

Segnalatore livello carburante

HAU37051

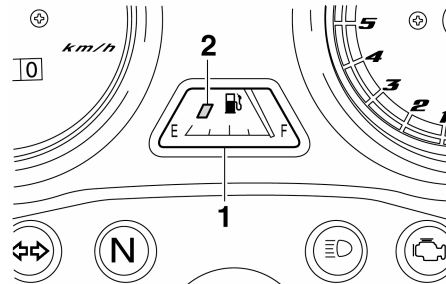

1. Indicatore del livello del carburante
2. Zona rossa

Il segnalatore livello carburante indica la quantità di carburante contenuta nel serbatoio carburante. Man mano che il livello carburante scende, l'ago si sposta verso la lettera "E" (vuoto). Quando l'ago raggiunge la linea rossa, nel serbatoio carburante restano circa 3.0 L (0.79 US gal) (0.66 Imp.gal) di carburante. Quando ciò si verifica, effettuare il rifornimento il più presto possibile.

NOTA:

- Non permettere al serbatoio carburante di svuotarsi completamente.

- Si deve girare il blocchetto accensione su "ON" affinché il segnalatore livello carburante indichi con precisione il livello carburante.

FUNZIONI DEGLI STRUMENTI E DEI COMANDI

Interruttori manubrio

HAU12347

Sinistra

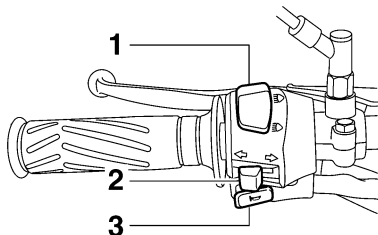

1. Commutatore luce abbagliante/anabbagliante “ $\equiv\bigcirc/\equiv\bigcirc$ ”
2. Interruttore indicatori di direzione “ \leftarrow/\rightarrow ”
3. Interruttore dell'avvisatore acustico “ 📢 ”

Destra

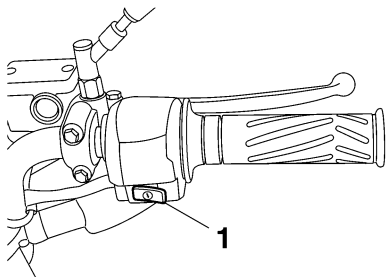

1. Interruttore avviamento “ 🔌 ”

Commutatore luce abbagliante/anabbagliante “ $\equiv\bigcirc/\equiv\bigcirc$ ”

HAU12400

Posizionare questo interruttore su “ $\equiv\bigcirc$ ” per la luce abbagliante e su “ $\equiv\bigcirc$ ” per la luce anabbagliante.

Interruttore indicatori di direzione

HAU12460

“ \leftarrow/\rightarrow ”

Spostare questo interruttore verso “ \rightarrow ” per segnalare una curva a destra. Spostare questo interruttore verso “ \leftarrow ” per segnalare una curva a sinistra. Una volta rilasciato, l'interruttore ritorna in posizione centrale. Per spegnere le luci degli indicatori di direzione, premere l'interruttore dopo che è ritornato in posizione centrale.

Interruttore dell'avvisatore acustico

HAU12500

“ 📢 ”

Premere questo interruttore per azionare l'avvisatore acustico.

Interruttore di avviamento “ 🔌 ”

HAU12710

Premere questo interruttore per accendere il motore con il motorino di avviamento.

ATTENZIONE:

HCA10050

Prima di accendere il motore, vedere pagina 5-1 per le istruzioni di avviamento.

HAU41700

La spia guasto motore si accende quando si gira la chiave su “ON” e si preme l'interruttore avviamento, ma questo non indica una disfunzione.

FUNZIONI DEGLI STRUMENTI E DEI COMANDI

Leva frizione

HAU12820

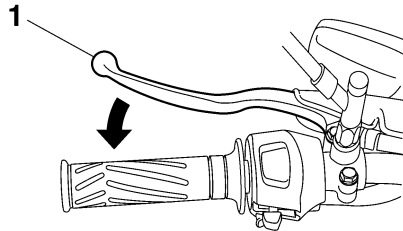

1. Leva frizione

La leva della frizione si trova sulla manopola a sinistra del manubrio. Per staccare la frizione, tirare la leva verso la manopola. Per innestare la frizione, rilasciare la leva. Per garantire il funzionamento agevole della frizione, tirare la leva rapidamente e rilasciarla lentamente.

La leva della frizione è munita di un interruttore della frizione che fa parte dell'impianto d'interruzione del circuito di accensione. (Vedere pagina 3-10.)

Pedale del cambio

HAU12870

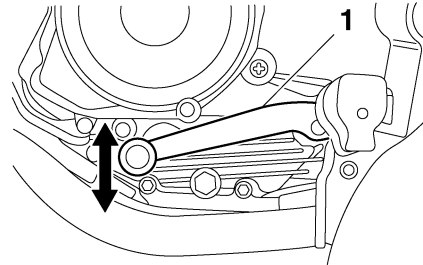

1. Pedale cambio

Il pedale del cambio si trova sul lato sinistro del motore e viene usato in combinazione con la leva della frizione quando si cambiano le marce della trasmissione sempre in presa a 5 marce installata su questo motociclo.

Leva del freno

HAU12890

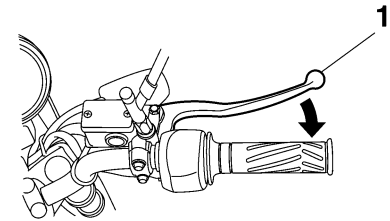

1. Leva freno

La leva del freno si trova sulla manopola destra del manubrio. Per azionare il freno anteriore, tirare la leva verso la manopola.

FUNZIONI DEGLI STRUMENTI E DEI COMANDI

Pedale del freno

HAU12941

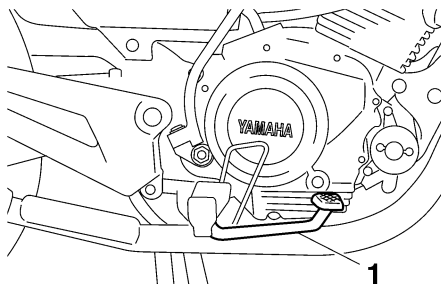

1. Pedale freno

Il pedale del freno si trova sul lato destro del motociclo. Per azionare il freno posteriore, premere il pedale del freno.

Tappo del serbatoio del carburante

HAU13001

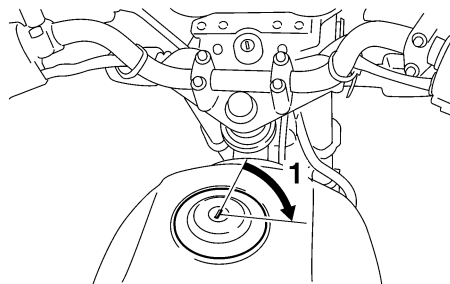

1. Sbloccare.

Per togliere il tappo del serbatoio del carburante

Inserire la chiave nella serratura e farla fare un quarto di giro in senso orario. La serratura si apre e si può togliere il tappo del serbatoio del carburante.

Per installare il tappo del serbatoio del carburante

1. Inserire il tappo in posizione con la chiave nella serratura.
2. Riportare la chiave nella sua posizione originaria girandola in senso antiorario, e poi sfilarla.

NOTA: _____

Non si può installare il tappo del serbatoio del carburante senza la chiave nella serratura. Inoltre è impossibile estrarre la chiave se il tappo non è serrato e chiuso a chiave correttamente.

HWA11140

AVVERTENZA _____

Verificare che il tappo del serbatoio del carburante sia installato correttamente prima di utilizzare il motociclo.

Carburante

HAU13220

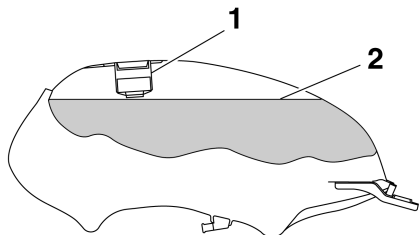

1. Tubo di rifornimento del serbatoio del carburante
2. Livello carburante

Accertarsi che il serbatoio contenga una quantità sufficiente di carburante. Quando si effettua il rifornimento, inserire la pistola del distributore nel bocchettone del serbatoio del carburante e riempirlo fino al fondo del bocchettone, come illustrato nella figura.

HWA10880

AVVERTENZA

- Non riempire eccessivamente il serbatoio, altrimenti il carburante potrebbe traboccare quando si riscalda e si espande.
- Evitare di versare carburante sul motore caldo.

HCA10070

ATTENZIONE:

Pulire subito con uno straccio pulito, asciutto e soffice l'eventuale carburante versato, in quanto può deteriorare le superfici verniciate o di plastica.

per senza piombo. L'uso della benzina senza piombo prolunga la durata delle candele e riduce i costi di manutenzione.

HAU13320

Carburante consigliato:

SOLTANTO BENZINA SENZA PIOMBO

Capacità del serbatoio del carburante:

13.0 L (3.43 US gal) (2.86 Imp.gal)

Quantità di carburante di riserva:

3.0 L (0.79 US gal) (0.66 Imp.gal)

HCA11400

ATTENZIONE:

Usare soltanto benzina senza piombo. L'utilizzo di benzina con piombo provocherebbe danneggiamenti gravi sia alle parti interne del motore, come le valvole ed i segmenti, sia all'impianto di scarico.

Il vostro motore Yamaha è stato progettato per l'utilizzo di benzina normale senza piombo con un numero di ottano controllato di 91 o più. Se il motore batte in testa, usare benzina di una marca diversa o benzina su-

FUNZIONI DEGLI STRUMENTI E DEI COMANDI

Convertitore catalitico

HAU13441

Questo veicolo è dotato di convertitori catalitici nell'impianto di scarico.

HWA10860

AVVERTENZA

L'impianto dello scarico scotta dopo il funzionamento del mezzo. Verificare che l'impianto dello scarico si sia raffreddato prima di eseguire lavori di manutenzione su di esso.

HCA10700

ATTENZIONE:

Si devono rispettare le seguenti precauzioni di sicurezza per prevenire il rischio di incendi o di altri danneggiamenti:

- Usare soltanto benzina senza piombo. L'utilizzo di benzina con piombo provocherebbe danni irreparabili al convertitore catalitico.
- Non parcheggiare mai il veicolo vicino a possibili rischi di incendio, come erba o altri materiali facilmente combustibili.
- Non far girare il motore troppo a lungo al minimo.

Avviamento a pedale

HAU43150

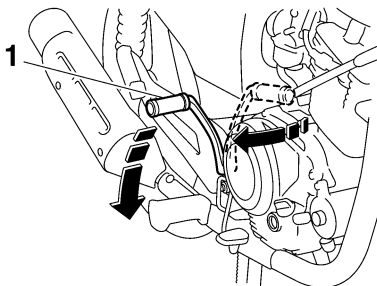

1. Pedale di avviamento

Se il motore non si avvia premendo l'interruttore avviamento, provare usando l'avviamento a pedale. Per avviare il motore, aprire il pedale d'avviamento, spostarla leggermente verso il basso con il piede fino a quando gli ingranaggi si innestano, e poi premerla verso il basso dolcemente, ma con forza. Questo modello è equipaggiato con un pedale d'avviamento primario che permette di avviare il motore in qualsiasi marcia, se la frizione è staccata ed il cavalletto laterale è alzato. Tuttavia consigliamo di mettere il cambio in posizione di folle prima di avviare il motore.

Regolazione dei gruppi dell'ammortizzatore

HAU14880

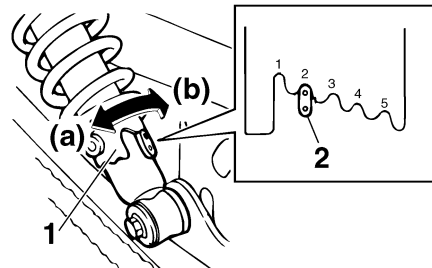

1. Ghiera di regolazione precarica molla
2. Indicatore di posizione

Ciascun gruppo dell'ammortizzatore è equipaggiato con una ghiera di regolazione precarica molla.

HCA10100

ATTENZIONE:

Non tentare mai di girare il meccanismo di registro oltre i valori massimi o minimi.

HWA10210

AVVERTENZA

Regolare sempre entrambi gli ammortizzatori sugli stessi valori, altrimenti il mezzo potrebbe risultare scarsamente maneggevole e poco stabile.

FUNZIONI DEGLI STRUMENTI E DEI COMANDI

Eseguire la regolazione della precarica della molla come segue:

Per aumentare la precarica della molla e quindi rendere la sospensione più rigida, girare la ghiera di regolazione su ciascun gruppo ammortizzatore in direzione (a). Per ridurre la precarica molla e quindi rendere la sospensione più morbida, girare la ghiera di regolazione su ciascun gruppo ammortizzatore in direzione (b).

NOTA:

Allineare la tacca corretta sulla ghiera di regolazione con l'indicatore di posizione sull'ammortizzatore.

Regolazione della precarica della molla:

Minimo (morbida):

1

Standard:

2

Massimo (rigida):

5

Portapacchi

HAU15110

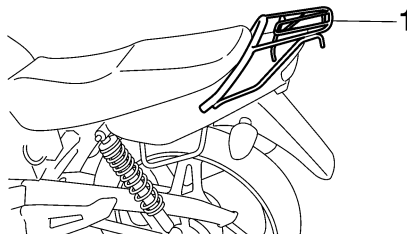

1. Portapacchi

Attacchi per le cinghie dei bagagli

HAU15190

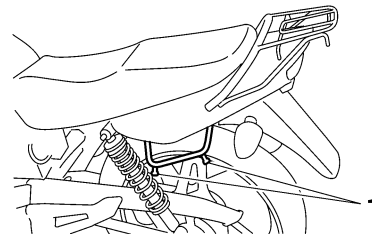

1. Attacco cinghia portabagagli

AVVERTENZA

HWA10170

- Non superare il limite di carico di 3 kg (6.6 lb) per il portapacchi.
- Non superare il carico massimo di 196 kg (432 lb) per il veicolo.

Ci sono quattro attacchi per le cinghie dei bagagli sotto il lato posteriore della sella.

FUNZIONI DEGLI STRUMENTI E DEI COMANDI

Cavalletto laterale

HUA15301

Il cavalletto laterale si trova sul lato sinistro del telaio. Alzare o abbassare il cavalletto laterale con il piede mentre si tiene il veicolo in posizione dritta.

NOTA:

L'interruttore incorporato nel cavalletto laterale fa parte del sistema d'interruzione circuito accensione, che interrompe l'accensione in determinate situazioni (vedere più avanti per spiegazioni sul sistema d'interruzione circuito accensione).

AVVERTENZA

HWA10240

Non si deve utilizzare il motociclo con il cavalletto laterale abbassato, o se non può essere alzato correttamente (oppure se non rimane alzato), altrimenti il cavalletto laterale potrebbe toccare il terreno e distrarre il pilota, con conseguente possibilità di perdere il controllo del mezzo. Il sistema d'interruzione circuito accensione Yamaha è stato progettato per far adempiere al pilota la responsabilità di alzare il cavalletto laterale prima di mettere in movimento il mezzo. Pertanto si prega di controllare questo sistema

regolarmente come descritto di seguito e di farlo riparare da un concessionario Yamaha se non funziona correttamente.

Sistema d'interruzione circuito accensione

HUA43160

Il sistema d'interruzione circuito accensione (comprendente l'interruttore cavalletto laterale, l'interruttore frizione e l'interruttore marcia in folle) ha le seguenti funzioni:

- Impedire l'avviamento a marcia innestata e a cavalletto laterale alzato, con la leva frizione non tirata.
- Impedire l'avviamento a marcia innestata e con la leva frizione tirata, ma con il cavalletto laterale ancora abbassato.
- Spegnere il motore a marcia innestata e con il cavalletto laterale abbassato.

Controllare periodicamente il funzionamento del sistema d'interruzione circuito accensione in conformità alla seguente procedura:

HWA10260

AVVERTENZA

- Durante questa ispezione si deve piazzare il veicolo sul suo cavalletto centrale.
- Se si nota una disfunzione, fare controllare il sistema da un concessionario Yamaha prima di utilizzare il mezzo.

FUNZIONI DEGLI STRUMENTI E DEI COMANDI

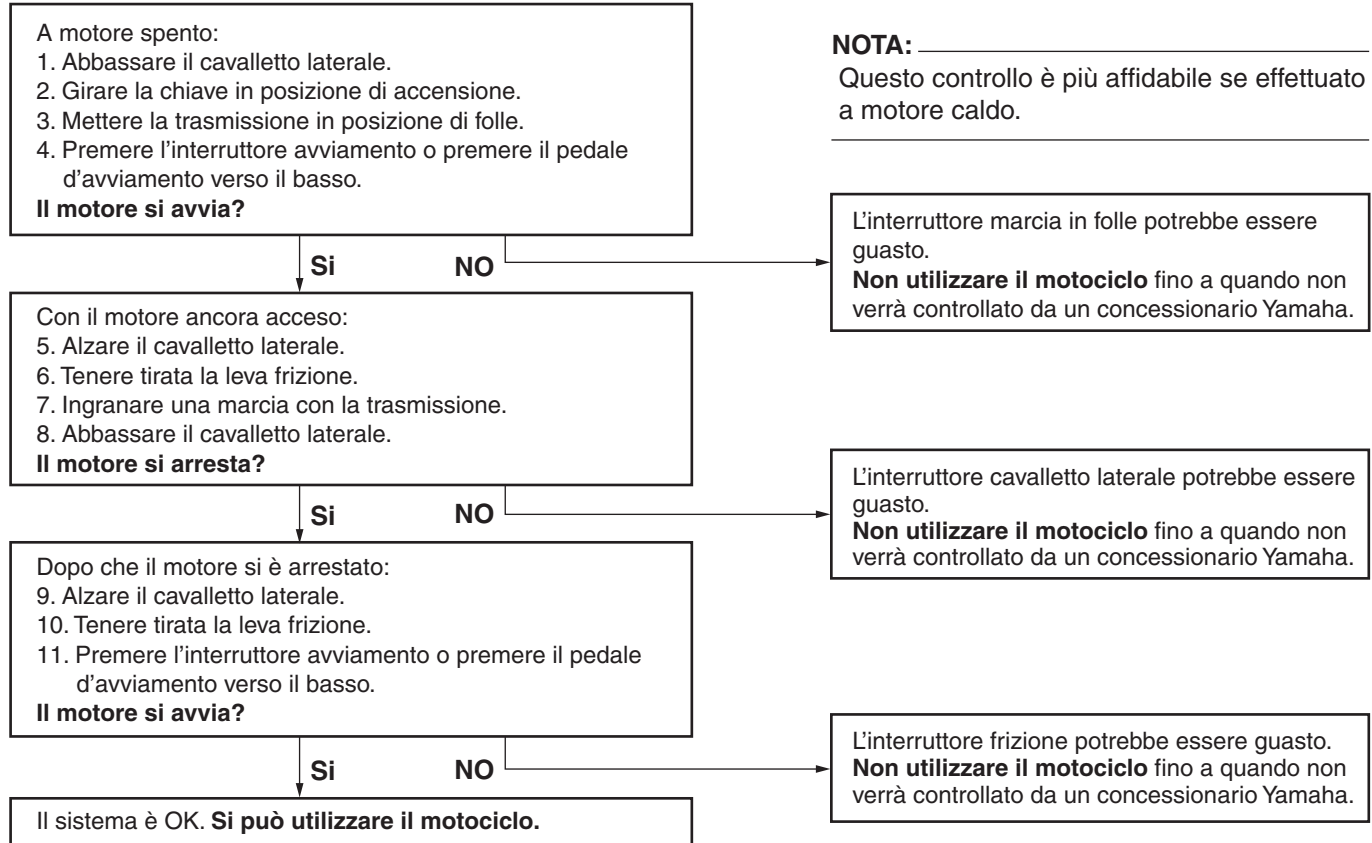

CONTROLLI PRIMA DELL'UTILIZZO

HAU15592

Il proprietario è responsabile delle condizioni del veicolo. Componenti vitali possono iniziare a deteriorarsi rapidamente ed in modo imprevisto, anche se il veicolo resta inutilizzato (per esempio, a seguito della esposizione agli elementi). Qualsiasi danneggiamento, perdita di liquidi o di pressione dei pneumatici può avere serie conseguenze. Pertanto è molto importante, oltre ad un controllo visivo, controllare i seguenti punti prima di ogni utilizzo.

NOTA:

Eseguire sempre i controlli citati ogni volta che si utilizza il veicolo. Questi controlli possono venire eseguiti in pochissimo tempo, e la sicurezza che assicurano al pilota compensa questa perdita di tempo.

HWA11150

4

AVVERTENZA

Se uno dei componenti nella lista dei controlli prima dell'utilizzo non funziona correttamente, farlo controllare e riparare prima di utilizzare il veicolo.

Elenco dei controlli prima dell'utilizzo

POSIZIONE	CONTROLLI	PAGINA
Carburante	<ul style="list-style-type: none">• Controllare il livello del carburante nel serbatoio.• Fare rifornimento se necessario.• Controllare l'assenza di perdite nel circuito del carburante.	3-7
Olio motore	<ul style="list-style-type: none">• Controllare il livello dell'olio nel motore.• Se necessario, aggiungere olio del tipo consigliato fino al livello secondo specifica.• Controllare l'assenza di perdite di olio nel veicolo.	6-9
Freno anteriore	<ul style="list-style-type: none">• Controllare il funzionamento.• Se si ha una sensazione di morbidezza e cedevolezza, fare spurgare l'impianto idraulico da un concessionario Yamaha.• Controllare l'usura pastiglie freni.• Sostituire se necessario.• Controllare il livello del liquido nel serbatoio.• Se necessario, aggiungere liquido freni del tipo consigliato fino al livello secondo specifica.• Verificare che non ci siano perdite nell'impianto idraulico.	6-18, 6-19
Freno posteriore	<ul style="list-style-type: none">• Controllare il funzionamento.• Controllare il gioco del pedale.• Regolare se necessario.	6-17, 6-18
Frizione	<ul style="list-style-type: none">• Controllare il funzionamento.• Lubrificare il cavo se necessario.• Controllare il gioco della leva.• Regolare se necessario.	6-16
Manopola dell'acceleratore	<ul style="list-style-type: none">• Accertarsi che il movimento sia agevole.• Controllare il gioco del cavo.• Se necessario, fare regolare il gioco del cavo e lubrificare il cavo ed il corpo della manopola da un concessionario Yamaha.	6-12, 6-22
Cavi di comando	<ul style="list-style-type: none">• Accertarsi che il movimento sia agevole.• Lubrificare se necessario.	6-22

CONTROLLI PRIMA DELL'UTILIZZO

POSIZIONE	CONTROLLI	PAGINA
Catena di trasmissione	<ul style="list-style-type: none">• Controllare la tensione della catena.• Regolare se necessario.• Controllare lo stato della catena.• Lubrificare se necessario.	6-20, 6-21
Ruote e pneumatici	<ul style="list-style-type: none">• Controllare l'assenza di danneggiamenti.• Controllare la condizione dei pneumatici e la profondità del battistrada.• Controllare la pressione dell'aria.• Correggere se necessario.	6-13, 6-15
Pedali del freno e della frizione	<ul style="list-style-type: none">• Accertarsi che il movimento sia agevole.• Lubrificare i punti di rotazione dei pedali se necessario.	6-23
Leve del freno e della frizione	<ul style="list-style-type: none">• Accertarsi che il movimento sia agevole.• Lubrificare i punti di rotazione delle leve se necessario.	6-23
Cavalletto laterale, cavalletto centrale	<ul style="list-style-type: none">• Accertarsi che il movimento sia agevole.• Lubrificare i punti di rotazione se necessario.	6-24
Fissaggi della parte ciclistica	<ul style="list-style-type: none">• Accertarsi che tutti i dadi, i bulloni e le viti siano serrati correttamente.• Serrare se necessario.	—
Strumenti, luci, segnali e interruttori	<ul style="list-style-type: none">• Controllare il funzionamento.• Correggere se necessario.	—
Interruttore del cavalletto laterale	<ul style="list-style-type: none">• Controllare il funzionamento del sistema d'interruzione del circuito di accensione.• Se il sistema è guasto, fare controllare il veicolo da un concessionario Yamaha.	3-10

HAU15950

HWA10270

AVVERTENZA

- **Familiarizzare completamente con tutti i comandi e le loro funzioni prima di utilizzare il mezzo. Consultare un concessionario Yamaha per tutti i comandi o le funzioni non compresi a fondo.**
- **Non avviare o far funzionare mai il motore in ambienti chiusi per qualsiasi durata di tempo. I gas di scarico sono tossici e la loro inalazione può provocare la perdita di conoscenza ed il decesso in tempi brevi. Accertarsi di garantire sempre una ventilazione adeguata.**
- **Accertarsi di avere alzato il cavalletto laterale prima di avviare il mezzo. Se il cavalletto laterale non è completamente alzato, potrebbe toccare il terreno e distrarre il pilota, con conseguente possibilità di perdere il controllo del mezzo.**

Accensione del motore

Affinché il sistema d'interruzione circuito accensione dia il consenso all'avviamento, va soddisfatta una delle seguenti condizioni:

- La trasmissione è in posizione di folle.
- La trasmissione è innestata su una marcia con la leva frizione tirata ed il cavalletto laterale alzato.

HAU43180

HWA10290

AVVERTENZA

- **Prima di accendere il motore, controllare il funzionamento del sistema d'interruzione del circuito di accensione in conformità alla procedura descritta a pagina 3-10.**
- **Non guidare mai con il cavalletto laterale abbassato.**

1. Girare la chiave in posizione di "ON".
2. Mettere la trasmissione in posizione di folle.

NOTA:

Quando la trasmissione è in posizione di folle, la spia marcia in folle dovrebbe essere accesa, altrimenti fare controllare il circuito elettrico da un concessionario Yamaha.

3. Accendere il motore premendo l'interruttore avviamento o il pedale d'avviamento.

NOTA:

Se il motore non si avvia usando l'interruttore avviamento, rilasciarlo, attendere alcuni secondi, quindi riprovare. Ogni tentativo di accensione deve essere il più breve possibile per preservare la batteria. Non tentare di far girare il motore per più di 10 secondi per ogni tentativo. Se il motore non si accende con il motorino avviamento, provare usando l'avviamento a pedale.

HCA11370

ATTENZIONE:

La spia d'avvertimento problemi al motore dovrebbe accendersi quando si gira la chiave su "ON" e poi spegnersi dopo pochi secondi. Se la spia d'avvertimento problemi al motore si accende o lampeggia dopo l'avviamento, spegnere immediatamente il motore e fare controllare il sistema di autodiagnosi da un concessionario Yamaha.

HCA11040

ATTENZIONE:

Per allungare al massimo la vita del motore, non accelerare bruscamente quando il motore è freddo!

UTILIZZO E PUNTI IMPORTANTI RELATIVI ALLA GUIDA

NOTA: _____

Il motore è caldo quando risponde rapidamente all'acceleratore.

Cambi di marcia

HAU16671

HCA10260

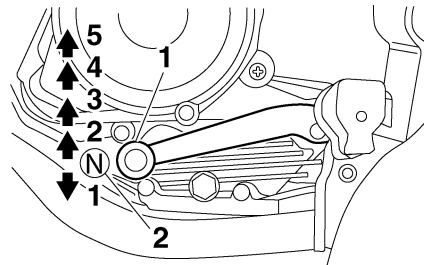

1. Pedale cambio
2. Posizione di folle

Cambiando, il pilota determina la potenza del motore disponibile nelle diverse condizioni di marcia: avviamento, accelerazione, salite ecc.

Le posizioni del selettore cambio sono indicate nell'illustrazione.

NOTA: _____

Per mettere il cambio in posizione di folle, premere diverse volte il pedale del cambio fino alla fine della sua corsa, e poi alzarlo leggermente.

ATTENZIONE: _____

- Anche con il cambio in posizione di folle, proseguire nella guida per inerzia a motore spento per lunghi periodi di tempo, e non trainare il motociclo su distanze lunghe. Il cambio viene lubrificato correttamente solo quando il motore è in funzione. Una lubrificazione insufficiente può danneggiare il cambio.
- Usare sempre la frizione per cambiare le marce, per evitare di danneggiare il motore, il cambio ed il gruppo trasmissione, che non sono progettati per resistere allo shock provocato dall'innesto forzato di una marcia.

Consigli per ridurre il consumo del carburante

HAU16810

Il consumo di carburante dipende in gran parte dallo stile di guida. I seguenti consigli possono aiutare a ridurre il consumo di carburante:

- Salire di marcia in progressione rapida ed evitare regimi di rotazione elevati del motore durante l'accelerazione.
- Non accelerare il motore mentre si scalano le marce ed evitare regimi di rotazione elevati quando non c'è carico sul motore.
- Spegnerne il motore invece di lasciarlo al minimo per lunghi periodi di tempo (per es. negli ingorghi di traffico, ai semafori o ai passaggi a livello).

Rodaggio

HAU16830

Non c'è un periodo più importante nella vita del motore di quello tra 0 e 1000 km (600 mi). Per questo motivo, leggere attentamente quanto segue.

Dato che il motore è nuovo, non sottoporlo a sforzi eccessivi per i primi 1000 km (600 mi). Le varie parti del motore si usurano e si adattano reciprocamente creando i giochi di funzionamento corretti. Durante questo periodo si deve evitare di guidare a lungo a tutto gas o qualsiasi altra condizione che possa provocare il surriscaldamento del motore.

HAU37250

0–500 km (0–300 mi)

Evitare di fare funzionare a lungo il motore oltre 6000 giri/min.

Dopo ogni ora di funzionamento, spegnere il motore e lasciarlo raffreddare per quindici minuti.

Di tanto in tanto, cambiare il regime di rotazione del motore. Non usare costantemente la stessa apertura di gas.

500–1000 km (300–600 mi)

Evitare di fare funzionare a lungo il motore oltre 7500 giri/min.

Accelerare liberamente nelle varie marce, ma mai a fondo.

HCA10280

ATTENZIONE:

Dopo 1000 km (600 mi) di funzionamento si deve cambiare l'olio motore.

1000 km (600 mi) e più

Ora si può utilizzare normalmente il veicolo.

HCA10310

ATTENZIONE:

- **Mantenere il regime di rotazione del motore al di fuori della zona rossa del contagiri.**
- **In caso di disfunzioni del motore durante il periodo di rodaggio, fare controllare immediatamente il mezzo da un concessionario Yamaha.**

UTILIZZO E PUNTI IMPORTANTI RELATIVI ALLA GUIDA

HAU17212

Parcheggio

Quando si parcheggia, spegnere il motore e togliere la chiave dal blocchetto accensione.

HWA10310

AVVERTENZA

- Poiché il motore e l'impianto di scarico possono divenire molto caldi, parcheggiare in luoghi dove i pedoni o i bambini non possano facilmente toccarli.
- Non parcheggiare su un pendio o su terreno soffice, altrimenti il veicolo potrebbe ribaltarsi.

HCA10380

ATTENZIONE:

Non parcheggiare mai il motociclo vicino a possibili rischi di incendio, come erba o altri materiali facilmente combustibili.

HAU17240

La sicurezza è un obbligo del proprietario. Le ispezioni, le regolazioni e le lubrificazioni periodiche conserveranno il mezzo nelle migliori condizioni possibili di sicurezza e di efficienza. I punti più importanti relativi ai controlli, alle regolazioni ed alla lubrificazione sono illustrati nelle pagine seguenti.

Gli intervalli indicati nella tabella della manutenzione periodica e di lubrificazione vanno considerati solo come una guida generale in condizioni di marcia normali. Tuttavia, POTREBBE ESSERE NECESSARIO RIDURRE GLI INTERVALLI DI MANUTENZIONE IN FUNZIONE DELLE CONDIZIONI CLIMATICHE, DEL TERRENO, DELLA SITUAZIONE GEOGRAFICA E DELL'IMPIEGO INDIVIDUALE.

HWA10320

AVVERTENZA

Se non si ha confidenza con i lavori di manutenzione, farli eseguire da un concessionario Yamaha.

HAU17340

Kit di attrezzi in dotazione

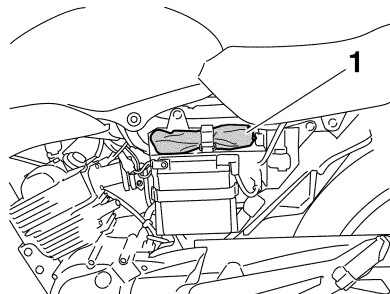

1. Kit di attrezzi in dotazione

Il kit di attrezzi in dotazione si trova dietro al pannello B. (Vedere pagina 6-6.)

Le informazioni per l'assistenza contenute in questo libretto e gli attrezzi del kit in dotazione hanno lo scopo di aiutarvi nell'esecuzione della manutenzione preventiva e di piccole riparazioni. È tuttavia possibile che, per eseguire correttamente determinati lavori di manutenzione, siano necessari degli attrezzi supplementari, come una chiave dinamometrica.

NOTA:

Se non si è in possesso degli attrezzi o dell'esperienza necessari per un determinato lavoro, farlo eseguire dal concessionario Yamaha di fiducia.

AVVERTENZA

Le modifiche non approvate dalla Yamaha possono provocare una perdita delle prestazioni e rendere il mezzo non sicuro per l'uso. Consultare un concessionario Yamaha prima di tentare di eseguire modifiche di qualsiasi genere.

HWA10350

MANUTENZIONE PERIODICA E PICCOLE RIPARAZIONI

HAU17710

Manutenzione periodica e lubrificazione

NOTA:

- I controlli annuali vanno eseguiti ogni anno, a meno che, in loro vece, non si esegua una manutenzione basata sui chilometri.
- Da 30000 km, ripetere gli intervalli di manutenzione iniziando da 6000 km.
- Affidare l'assistenza delle posizioni evidenziate da un asterisco ad un concessionario Yamaha, in quanto richiedono utensili speciali, dati ed abilità tecnica.

N.	POSIZIONE	INTERVENTO DI CONTROLLO O MANUTENZIONE	STATO CONTACHILOMETRI (× 1000 km)					CONTROLLO ANNUALE
			1	6	12	18	24	
1	* Circuito del carburante	• Verificare che i tubi flessibili della benzina non siano fessurati o danneggiati.		√	√	√	√	√
2	Candela	• Controllare lo stato. • Pulire e ripristinare la distanza elettrodi.		√		√		
		• Sostituire.			√		√	
3	* Valvole	• Controllare il gioco valvole. • Regolare.		√	√	√	√	
4	Elemento del filtro dell'aria	• Pulire.		√		√		
		• Sostituire.			√		√	
5	Frizione	• Controllare il funzionamento. • Regolare.	√	√	√	√	√	
6	* Freno anteriore	• Controllare il funzionamento, il livello del liquido e l'assenza di perdite nel veicolo.	√	√	√	√	√	√
		• Sostituire le pastiglie dei freni.	Se consumate fino al limite					

MANUTENZIONE PERIODICA E PICCOLE RIPARAZIONI

N.	POSIZIONE	INTERVENTO DI CONTROLLO O MANUTENZIONE	STATO CONTACHILOMETRI (× 1000 km)					CONTROLLO ANNUALE	
			1	6	12	18	24		
7	*	Freno posteriore	• Controllare il funzionamento e regolare il gioco del pedale del freno.	√	√	√	√	√	√
			• Sostituire le ganasce freno.	Se consumate fino al limite					
8	*	Tubo flessibile del freno	• Controllare se vi sono fessurazioni o danneggiamenti.		√	√	√	√	√
			• Sostituire.	Ogni 4 anni					
9	*	Ruote	• Controllare il disassamento e danneggiamenti.		√	√	√	√	
10	*	Pneumatici	• Controllare la profondità del battistrada e danneggiamenti. • Sostituire se necessario. • Controllare la pressione dell'aria. • Correggere se necessario.		√	√	√	√	√
11	*	Cuscinetti delle ruote	• Controllare che il cuscinetto non sia allentato o danneggiato.		√	√	√	√	
12	*	Boccole del perno di guida del forcellone	• Controllare che i gruppi delle boccole non siano allentati.		√	√	√	√	
			• Lubrificare con grasso a base di sapone di litio.	Ogni 50000 km					
13		Catena di trasmissione	• Controllare la tensione, l'allineamento e le condizioni della catena di trasmissione. • Regolare e lubrificare interamente la catena di trasmissione con un lubrificante specifico per catene a O-ring.	Ogni 1000 km e dopo aver lavato il motociclo o averlo guidato nella pioggia					
14	*	Cuscinetti dello sterzo	• Controllare il gioco dei cuscinetti e la durezza della sterzo.	√	√	√	√	√	
			• Lubrificare con grasso a base di sapone di litio.	Ogni 24000 km					
15	*	Fissaggi della parte ciclistica	• Accertarsi che tutti i dadi, i bulloni e le viti siano serrati correttamente.		√	√	√	√	√
16		Cavalletto laterale, cavalletto centrale	• Controllare il funzionamento. • Lubrificare.		√	√	√	√	√

MANUTENZIONE PERIODICA E PICCOLE RIPARAZIONI

N.	POSIZIONE	INTERVENTO DI CONTROLLO O MANUTENZIONE	STATO CONTACHILOMETRI (× 1000 km)					CON-TROLLO ANNUA-LE
			1	6	12	18	24	
17	* Interruttore del cavalletto laterale	• Controllare il funzionamento.	√	√	√	√	√	√
18	* Forcella	• Controllare il funzionamento e l'assenza di perdite di olio.		√	√	√	√	
19	* Gruppi degli ammortizzatori	• Controllare il funzionamento e l'assenza di perdite di olio negli ammortizzatori.		√	√	√	√	
20	* Iniezione carburante	• Controllare il regime del minimo.	√	√	√	√	√	√
21	olio motore	• Cambiare. • Controllare il livello dell'olio e l'assenza di perdite di olio nel veicolo.	√	√	√	√	√	√
22	* Interruttori del freno anteriore e del freno posteriore	• Controllare il funzionamento.	√	√	√	√	√	√
23	Parti in movimento e cavi	• Lubrificare.		√	√	√	√	√
24	* Corpo della manopola e cavo dell'acceleratore	• Controllare il funzionamento ed il gioco. • Regolare il gioco del cavo dell'acceleratore se necessario. • Lubrificare il corpo della manopola ed il cavo dell'acceleratore.		√	√	√	√	√
25	* Sistema di ammissione dell'aria	• Controllare che la valvola di interruzione dell'aria, la valvola lamellare ed il tubo flessibile non siano danneggiati. • Sostituire le parti danneggiate, se necessario.		√	√	√	√	√
26	* Luci, segnali e interruttori	• Controllare il funzionamento. • Regolare il fascio di luce del faro.	√	√	√	√	√	√

MANUTENZIONE PERIODICA E PICCOLE RIPARAZIONI

HAU18660

NOTA:

- Il filtro dell'aria richiede una manutenzione più frequente se si utilizza il mezzo in zone molto umide o polverose.
 - Manutenzione del freno idraulico
 - Controllare regolarmente e, se necessario, rabboccare il liquido dei freni per portarlo al livello corretto.
 - Ogni due anni sostituire i componenti interni della pompa freno e della pinza, e cambiare il liquido dei freni.
 - Sostituire i tubi flessibili dei freni ogni quattro anni e se sono fessurati o danneggiati.
-

MANUTENZIONE PERIODICA E PICCOLE RIPARAZIONI

Rimozione ed installazione dei pannelli

HAU18771

I pannelli illustrati vanno tolti per eseguire alcuni dei lavori di manutenzione descritti in questo capitolo. Fare riferimento a questa sezione tutte le volte che si deve togliere ed installare un pannello.

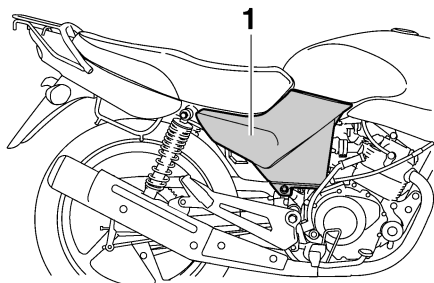

1. Pannello A

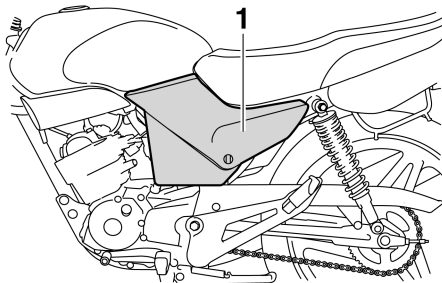

1. Pannello B

Pannello A

HAU37070

Per togliere il pannello

1. Togliere la vite.

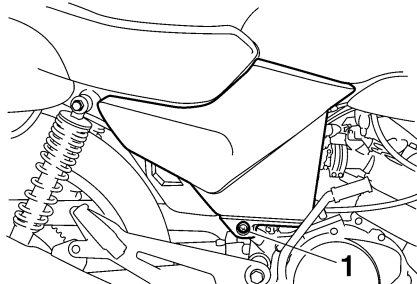

1. Vite

2. Estrarre il lato anteriore del pannello e poi far scorrere il pannello in avanti per sganciarlo dal lato posteriore.

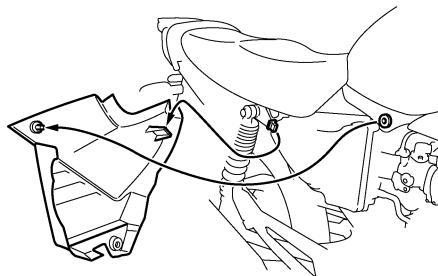

Per installare il pannello

1. Fissare il lato posteriore del pannello e poi spingere dentro il lato anteriore del pannello.

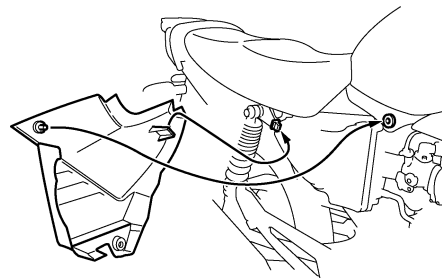

2. Installare la vite.

Pannello B

HAU36961

Per togliere il pannello

1. Spostare il coperchietto della serratura, inserire la chiave nella serratura e farle fare 1/4 di giro in senso orario.

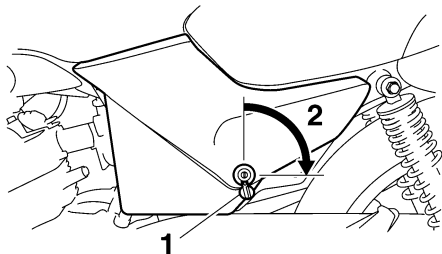

1. Coperchietto della serratura del pannello
2. Sbloccare.

2. Estrarre il lato anteriore del pannello con la chiave inserita nella serratura, quindi far scorrere il pannello in avanti per sganciarlo dal lato posteriore.

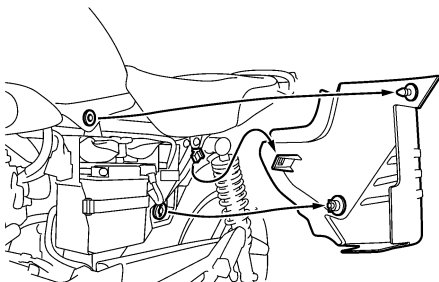

Per installare il pannello

1. Fissare il lato posteriore del pannello, quindi spingere all'interno il lato anteriore del pannello con la chiave inserita nella serratura.

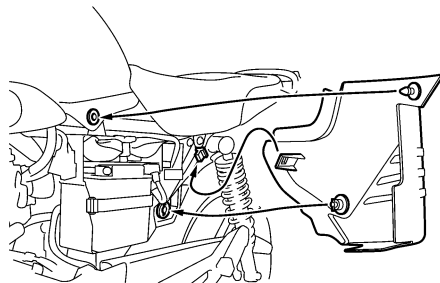

2. Premendo il pannello verso l'interno, girare la chiave nella sua posizione originaria girandola in senso antiorario, sfilarla, e poi chiudere il coperchietto della serratura nel pannello.

Controllo della candela

La candela è un componente importante del motore ed è facile da controllare. Poiché il calore ed i depositi provocano una lenta erosione della candela, bisogna rimuoverla e controllarla in conformità alla tabella della manutenzione periodica e lubrificazione. Inoltre, lo stato della candela può rivelare le condizioni del motore.

Per togliere la candela

1. Togliere il cappuccio candela.

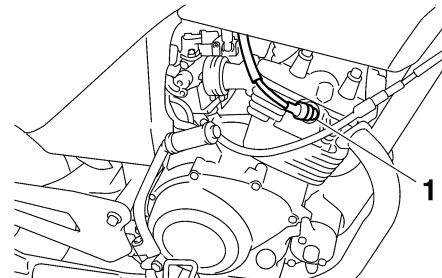

1. Cappuccio candela

2. Togliere la candela come illustrato nella figura, utilizzando la chiave candela contenuta nel kit attrezzi.

MANUTENZIONE PERIODICA E PICCOLE RIPARAZIONI

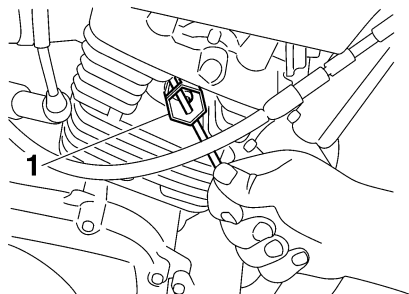

1. Chiave per candele

Per controllare la candela

1. Controllare che l'isolatore di porcellana intorno all'elettrodo centrale della candela sia di colore marroncino chiaro (il colore ideale se il veicolo viene usato normalmente).

NOTA:

Se il colore della candela è nettamente diverso, il motore potrebbe funzionare in maniera anomala. Non tentare di diagnosticare problemi di questo genere. Chiedere invece ad un concessionario Yamaha di controllare il veicolo.

2. Verificare che la candela non presenti usura degli elettrodi e eccessivi depositi carboniosi o di altro genere, e sostituirla se necessario.

Candela secondo specifica:
NGK/CR6HSA

Per installare la candela

1. Misurare la distanza tra gli elettrodi con uno spessimetro e, se necessario, regolare la distanza secondo la specifica.

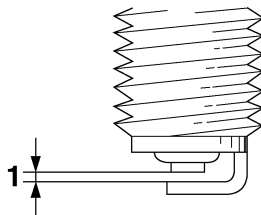

1. Distanza tra gli elettrodi

Distanza tra gli elettrodi:
0.6–0.7 mm (0.024–0.028 in)

2. Pulire la superficie della guarnizione della candela e la sua superficie di accoppiamento ed eliminare ogni traccia di sporco dalla filettatura della candela.
3. Installare la candela con la chiave candela e poi stringerla alla coppia di serraggio secondo specifica.

Coppia di serraggio:

Candela:
12.5 Nm (1.25 m·kgf, 9.0 ft·lbf)

NOTA:

In mancanza di una chiave dinamometrica per installare la candela, per ottenere una coppia di serraggio corretta aggiungere 1/4–1/2 giro al serraggio manuale. Tuttavia provvedere al serraggio secondo specifica della candela al più presto possibile.

4. Installare il cappuccio candela.

HAU37170

Olio motore

Controllare sempre il livello olio motore prima di utilizzare il mezzo. Inoltre si deve cambiare l'olio agli intervalli specificati nella tabella della manutenzione periodica e lubrificazione.

Per controllare il livello olio motore

1. Posizionare il veicolo sul cavalletto centrale.

NOTA:

Accertarsi che il veicolo sia dritto durante il controllo del livello dell'olio. Basta una lieve inclinazione laterale per provocare errori nel controllo.

2. Accendere il motore, lasciarlo scaldare per diversi minuti e poi spegnerlo.
3. Attendere alcuni minuti per dare tempo all'olio di depositarsi, togliere il tappo riempimento olio, pulire l'astina livello con un panno, inserirla nel foro del bocchettone del serbatoio olio (senza avvitarla) e poi estrarla per controllare il livello dell'olio.

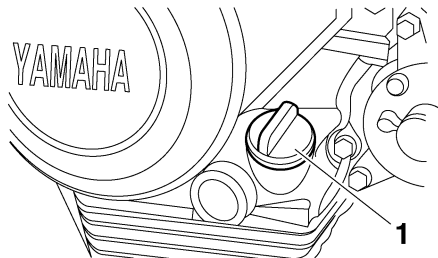

1. Tappo bocchettone riempimento olio motore

NOTA:

Il livello olio motore deve trovarsi tra i riferimenti livello min. e max.

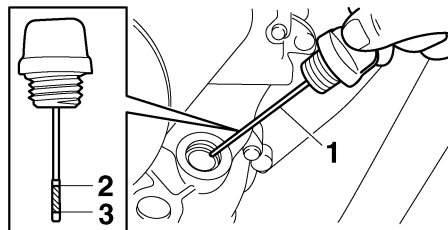

1. Astina livello
2. Riferimento livello max.
3. Riferimento di livello min.

4. Se l'olio motore è all'altezza o al di sotto del riferimento livello min., rabboccare con il tipo di olio consigliato per raggiungere il livello appropriato.
5. Inserire l'astina livello nel foro del bocchettone del serbatoio olio e poi stringere il tappo riempimento olio.

Per cambiare l'olio motore

1. Accendere il motore, lasciarlo scaldare per diversi minuti e poi spegnerlo.
2. Posizionare una coppa dell'olio sotto il motore per raccogliere l'olio esausto.
3. Togliere il tappo bocchettone riempimento olio motore ed il bullone di drenaggio per scaricare l'olio dal carter.

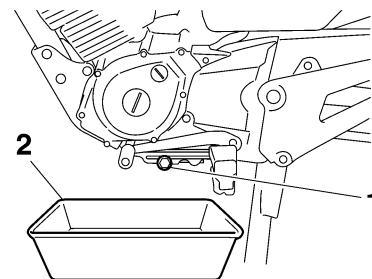

1. Bullone drenaggio olio
2. Coppa olio

MANUTENZIONE PERIODICA E PICCOLE RIPARAZIONI

4. Installare il bullone drenaggio olio e poi stringerlo alla coppia di serraggio secondo specifica.

Coppia di serraggio:

Bullone drenaggio olio:
20 Nm (2.0 m-kgf, 14 ft-lbf)

5. Aggiungere la quantità secondo specifica dell'olio motore consigliato e poi installare e stringere il tappo bocchettone riempimento olio motore.

Olio motore consigliato:
Vedere pagina 8-1.
Quantità di cambio olio:
1.00 L (1.06 US qt) (0.88 Imp.qt)

HCA11620

ATTENZIONE:

- Per prevenire slittamenti della frizione (dato che l'olio motore lubrifica anche la frizione), non miscelare additivi chimici all'olio. Non utilizzare oli con specifica diesel "CD" o oli di qualità superiore a quella specificata. Inoltre non usare oli con etichetta "ENERGY CONSERVING II" (CONSERVANTE ENERGIA II) o superiore.
- Accertarsi che non penetrino corpi estranei nel carter.

6. Accendere il motore e lasciarlo girare al minimo per diversi minuti mentre si verifica che non presenti perdite di olio. In caso di perdite di olio, spegnere immediatamente il motore e cercarne le cause.
7. Spegnere il motore, controllare il livello dell'olio e correggerlo, se necessario.

Pulizia dell'elemento filtrante

HAU37121

Eeguire la pulizia dell'elemento filtrante agli intervalli specificati nella tabella della manutenzione periodica e lubrificazione. Pulire più spesso l'elemento filtrante se si guida in zone molto umide o polverose.

1. Togliere il pannello A. (Vedere pagina 6-6.)
2. Togliere il coperchio cassa filtro togliendo le viti.

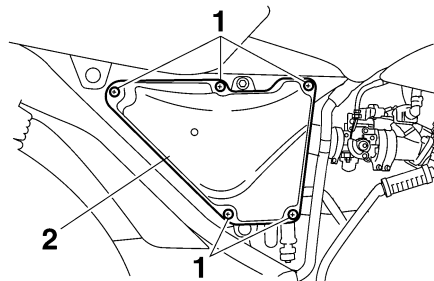

1. Vite
2. Coperchio della scatola del filtro dell'aria
3. Togliere l'elemento filtrante.

MANUTENZIONE PERIODICA E PICCOLE RIPARAZIONI

HWA10430

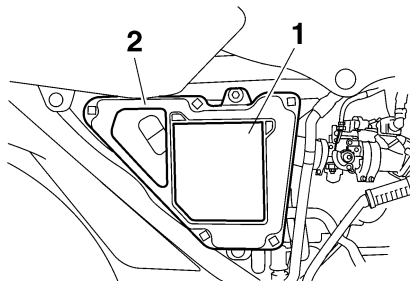

1. Materiale spugnoso
2. Elemento del filtro dell'aria

4. Togliere il materiale spugnoso dall'elemento filtrante.
5. Picchiettare leggermente l'elemento filtrante per togliere la maggior parte della polvere e dello sporco, e poi eliminare lo sporco residuo con aria compressa sul lato della retina, come illustrato nella figura. Se l'elemento filtrante è danneggiato, sostituirlo.

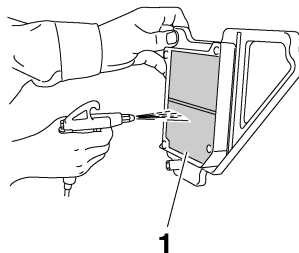

1. Elemento del filtro dell'aria

6. Pulire il materiale spugnoso con solvente, poi strizzare il solvente in eccesso, ed accertarsi di lasciare asciugare il materiale spugnoso prima di installarlo nell'elemento filtrante. Se il materiale spugnoso è danneggiato, sostituirlo.

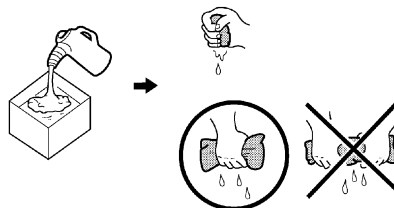

AVVERTENZA

Utilizzare soltanto un solvente detergente specifico per le parti. Per evitare il rischio di incendi o di esplosioni, non utilizzare benzina o solventi con un punto di infiammabilità basso.

HCA15100

ATTENZIONE:

Per evitare di danneggiare il materiale spugnoso, maneggiarlo con delicatezza e non torcerlo.

7. Installare il materiale spugnoso nell'elemento filtrante, e poi installare l'elemento filtrante nella cassa filtro.

HCA10480

ATTENZIONE:

- Verificare che l'elemento del filtro dell'aria sia alloggiato correttamente nella scatola del filtro dell'aria.
- Non si deve mai far funzionare il motore senza l'elemento del filtro dell'aria installato, altrimenti il pistone (i pistoni) e/o il cilindro (i cilindri) potrebbero usarsi eccessivamente.

8. Installare il coperchio cassa filtro installando le viti.

6

MANUTENZIONE PERIODICA E PICCOLE RIPARAZIONI

9. Controllare che il tubo sul fondo della cassa filtro non contenga depositi di polvere o d'acqua e, se necessario, scaricarlo togliendo il morsetto, e poi togliendo il tappo filettato.

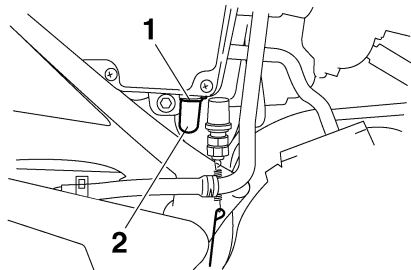

1. Morsetto
2. Tappo del tubo ispezione del filtro dell'aria
10. Installare il tappo nel tubo di ispezione e poi installare la fascetta.
11. Installare il pannello.

Controllo del regime del minimo

HAU21310

Fare eseguire il controllo e, se necessario, la regolazione del regime del minimo del motore da un concessionario Yamaha agli intervalli specificati nella tabella della manutenzione periodica e lubrificazione.

Avviare il motore e lasciarlo scaldare per diversi minuti a 1000–2000 giri/min, accelerandolo di tanto in tanto a 4000–5000 giri/min.

NOTA:

Il motore è caldo quando risponde rapidamente all'acceleratore.

Regime del minimo:
1300–1500 giri/min

Regolazione del gioco del cavo dell'acceleratore

HAU21370

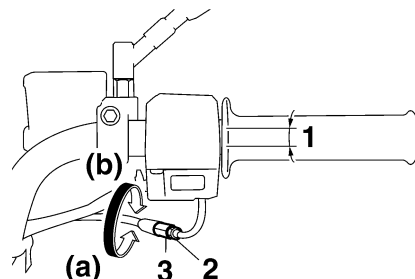

1. Gioco del cavo dell'acceleratore
2. Controdado
3. Dado di regolazione

Il gioco del cavo dell'acceleratore dovrebbe essere di 3.0–7.0 mm (0.12–0.28 in) alla manopola dell'acceleratore. Controllare periodicamente il gioco del cavo dell'acceleratore e, se necessario, regolarlo come segue.

NOTA:

Prima di controllare e regolare il gioco del cavo dell'acceleratore, si deve regolare correttamente il regime del minimo del motore.

1. Allentare il controdado.

2. Per aumentare il gioco del cavo dell'acceleratore, girare il dado di regolazione in direzione (a). Per ridurre il gioco del cavo dell'acceleratore, girare il dado di regolazione in direzione (b).
3. Stringere il controdado.

Gioco valvole

HAU21401

Il gioco valvole cambia con l'utilizzo del mezzo, provocando un rapporto scorretto di miscelazione di aria/carburante e/o rumorosità del motore. Per impedire che ciò accada, fare regolare il gioco valvole da un concessionario Yamaha agli intervalli specificati nella tabella della manutenzione periodica e lubrificazione.

Pneumatici

HAU21561

Per garantire il massimo delle prestazioni, una lunga durata e l'utilizzo in sicurezza del motociclo, fare attenzione ai seguenti punti che riguardano i pneumatici prescritti secondo specifica.

Pressione pneumatici

Controllare sempre e, se necessario, regolare la pressione pneumatici prima di mettersi in marcia.

HWA10500

AVVERTENZA

- Controllare e regolare la pressione dei pneumatici a freddo (ossia quando la temperatura dei pneumatici è uguale alla temperatura ambiente).
- Si deve regolare la pressione dei pneumatici in funzione della velocità di marcia e del peso totale del pilota, del passeggero, del carico e degli accessori omologati per questo modello.

MANUTENZIONE PERIODICA E PICCOLE RIPARAZIONI

Pressione pneumatici (misurata a pneumatici freddi):

0–90 kg (0–198 lb):

Anteriore:

175 kPa (25 psi) (1.75 kgf/cm²)

Posteriore:

200 kPa (29 psi) (2.00 kgf/cm²)

90–196 kg (198–432 lb):

Anteriore:

175 kPa (25 psi) (1.75 kgf/cm²)

Posteriore:

280 kPa (41 psi) (2.80 kgf/cm²)

Carico massimo*:

196 kg (432 lb)

* Peso totale del pilota, del passeggero, del carico e degli accessori

HWA11020

6

⚠ AVVERTENZA

Dato che il carico ha un impatto enorme sulla manovrabilità, la frenata, le prestazioni e le caratteristiche di sicurezza del vostro motociclo, tenere sempre presenti le seguenti precauzioni.

- **NON SOVRACCARICARE MAI LA MOTO!** L'uso di un motociclo sovraccarico può provocare danneggiamenti dei pneumatici, perdite di controllo o lesioni gravi. Verificare che il peso totale del pilota, del pas-

seggero, del carico e degli accessori non superi il carico massimo specificato per il veicolo.

- **Non trasportare oggetti fissati male che possono spostarsi durante la marcia.**
- **Fissare con cura gli oggetti più pesanti vicino al centro del motociclo e distribuire uniformemente il peso sui due lati del mezzo.**
- **Regolare la sospensione e la pressione dei pneumatici in funzione del carico.**
- **Prima di utilizzare il motociclo, controllare sempre la condizione e la pressione dei pneumatici.**

Controllo dei pneumatici

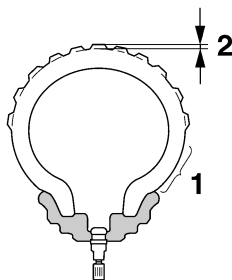

1. Fianco del pneumatico
2. Profondità battistrada

Controllare sempre i pneumatici prima di utilizzare il mezzo. Se la profondità battistrada centrale è scesa al limite secondo specifica, se ci sono chiodi o frammenti di vetro nel pneumatico, o se il fianco è fessurato, fare sostituire immediatamente il pneumatico da un concessionario Yamaha.

Profondità battistrada minima (anteriore e posteriore):

1.6 mm (0.06 in)

NOTA:

I limiti di profondità battistrada possono differire da nazione a nazione. Rispettare sempre le disposizioni di legge della nazione d'impiego.

Informazioni sui pneumatici

Questo motociclo è equipaggiato con ruote in lega e pneumatici senza camera d'aria.

HWA10460

⚠ AVVERTENZA

- **Il pneumatico anteriore e quello posteriore devono essere della stessa marca e design, altrimenti non si possono garantire le caratteristiche di manovrabilità del veicolo.**

MANUTENZIONE PERIODICA E PICCOLE RIPARAZIONI

- Dopo prove approfondite, la Yamaha Motor Co., Ltd. ha approvato per questo modello soltanto i pneumatici elencati di seguito.

Pneumatico anteriore:

Dimensioni:

2.75-18 42P

Produttore/modello:

CHENG SHIN/C-910

Pneumatico posteriore:

Dimensioni:

90/90-18 57P

Produttore/modello:

CHENG SHIN/C-905

HWA10470

AVVERTENZA

- Fare sostituire i pneumatici eccessivamente consumati da un concessionario Yamaha. Oltre ad essere illegale, l'utilizzo del veicolo con pneumatici eccessivamente usurati riduce la stabilità di marcia e può provocare la perdita del controllo del mezzo.
- Consigliamo di affidare la sostituzione di tutte le parti in relazione alle ruote ed ai freni, compresi i pneumatici, ad un concessionario

Yamaha, che possiede le conoscenze tecniche e l'esperienza necessarie.

Ruote in lega

Per garantire il massimo delle prestazioni, una lunga durata e l'utilizzo in sicurezza del vostro veicolo, prestare attenzione ai seguenti punti che riguardano le ruote prescritte secondo specifica.

- Prima di utilizzare il mezzo, controllare sempre che i cerchi delle ruote non presentino cricche, piegature o deformazioni. Se si riscontrano danneggiamenti, fare sostituire la ruota da un concessionario Yamaha. Non tentare di eseguire alcuna seppur piccola riparazione alla ruota. In caso di deformazioni o di cricche, la ruota va sostituita.
- In caso di sostituzione del pneumatico o della ruota, occorre eseguire il bilanciamento della ruota. Lo sbilanciamento della ruota può compromettere le prestazioni e la manovrabilità del mezzo e abbreviare la durata del pneumatico.
- Guidare a velocità moderate dopo il cambio di un pneumatico, per permettere alla superficie del pneumatico di "rodarsi", in modo da poter sviluppare al meglio le proprie caratteristiche.

HAU21960

MANUTENZIONE PERIODICA E PICCOLE RIPARAZIONI

Regolazione gioco della leva frizione

HAU22041

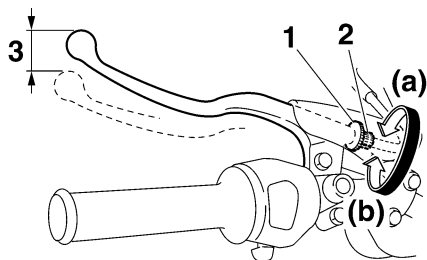

1. Controdado
2. Bullone di regolazione gioco leva frizione
3. Gioco della leva frizione

Il gioco della leva della frizione dovrebbe essere di 10.0–15.0 mm (0.39–0.59 in) come illustrato nella figura. Controllare periodicamente il gioco della leva della frizione e regolarlo come segue, se necessario.

1. Allentare il controdado sulla leva della frizione.
2. Per aumentare il gioco della leva della frizione, girare il bullone di regolazione in direzione (a). Per ridurre il gioco della leva della frizione, girare il bullone di regolazione in direzione (b).

NOTA: _____

Se si riesce ad ottenere il gioco secondo specifica della leva della frizione con il metodo sopra descritto, stringere il controdado e saltare il resto della procedura, altrimenti procedere come segue:

3. Girare completamente il bullone di regolazione sulla leva frizione in direzione (a) per allentare il cavo frizione.
4. Allentare il controdado sul carter.

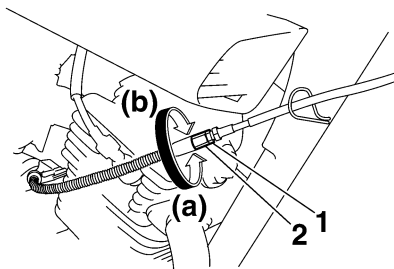

1. Controdado (carter)
2. Dado di regolazione della leva frizione (carter)
5. Per aumentare il gioco della leva della frizione, girare il dado di regolazione in direzione (a). Per ridurre il gioco della leva della frizione, girare il dado di regolazione in direzione (b).
6. Stringere il controdado sulla leva della frizione e sul carter.

Controllo del gioco della leva del freno anteriore

HAUT1220

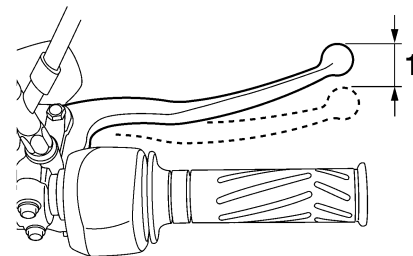

1. Gioco della leva freno

Il gioco della leva del freno dovrebbe essere di 0.0–7.0 mm (0.00–0.28 in) come illustrato nella figura. Controllare periodicamente il gioco della leva del freno e, se necessario, fare controllare il circuito dei freni da un concessionario Yamaha.

HWA10640

AVVERTENZA

Un gioco errato della leva del freno indica una condizione pericolosa nell'impianto frenante. Non utilizzare il motociclo fino a quando l'impianto frenante non sia stato controllato o riparato da un concessionario Yamaha.

Regolazione del gioco del pedale freno

HAU39811

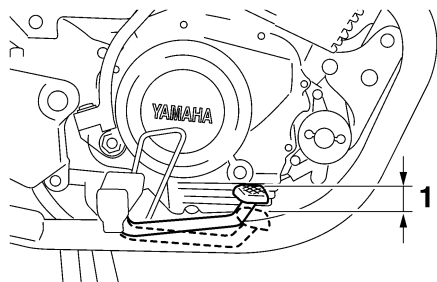

1. Gioco del pedale freno

Il gioco del pedale freno dovrebbe essere di 20.0–30.0 mm (0.79–1.18 in) all'estremità del pedale freno come illustrato nella figura. Controllare periodicamente il gioco del pedale freno e regolarlo come segue, se necessario.

Per aumentare il gioco del pedale freno, girare il dado di regolazione sull'asta freno in direzione (a). Per ridurre il gioco del pedale freno, girare il dado di regolazione in direzione (b).

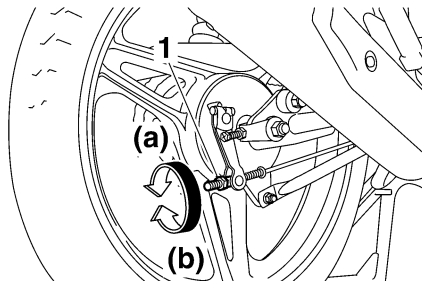

1. Dado di regolazione gioco pedale freno

Regolazione dell'interruttore luce stop posteriore

HAU22291

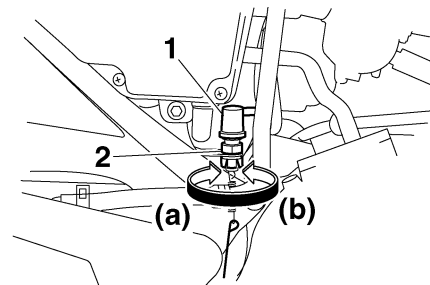

1. Interruttore luce stop posteriore

2. Dado di regolazione luce stop posteriore

L'interruttore luce stop posteriore, attivato dal pedale freno, si regola correttamente quando la luce stop si accende, nell'attimo prima dell'effettuazione della frenata. Se necessario, effettuare la regolazione dell'interruttore luce stop come segue:

1. Togliere il pannello A. (Vedere pagina 6-6.)
2. Girare il dado di regolazione tenendo bloccato in posizione l'interruttore luce stop posteriore. Per anticipare l'accensione della luce stop, girare il dado di regolazione in direzione (a). Per ritardare l'accensione della luce stop, girare il dado di regolazione in direzione (b).

MANUTENZIONE PERIODICA E PICCOLE RIPARAZIONI

3. Installare il pannello.

Controllo delle pastiglie del freno anteriore e delle ganasce del freno posteriore HAU22380

Si deve verificare l'usura delle pastiglie del freno anteriore e delle ganasce del freno posteriore agli intervalli specificati nella tabella della manutenzione periodica e lubrificazione.

Pastiglie del freno anteriore HAU22430

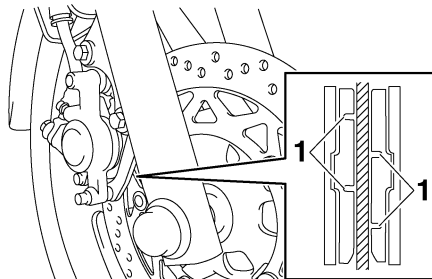

1. Indicatore d'usura pastiglia freno

Ciascuna pastiglia del freno anteriore è provvista di scanalature di indicazione usura che consentono di verificare l'usura della stessa senza dover disassemblare il freno. Per controllare l'usura delle pastiglie, controllare le scanalature di indicazione usura. Se una pastiglia si è usurata al punto che le scanalature di indicazione usura sono quasi

scomparse, fare sostituire in gruppo le pastiglie dei freni da un concessionario Yamaha.

Ceppi freno posteriore HAU43170

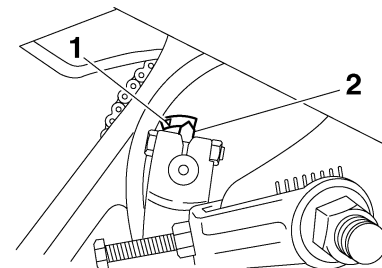

1. Riferimento limite d'usura del ceppo freno
2. Indicatore di usura della piastra ganasce freno

Il freno posteriore è provvisto di un indicatore d'usura, che consente di verificare l'usura ceppi freno senza dover disassemblare il freno. Per controllare l'usura ceppi freno, controllare la posizione dell'indicatore d'usura mentre si aziona il freno. Se un ceppo freno si è consumato al punto che l'indicatore d'usura ha raggiunto il riferimento del limite d'usura, fare sostituire in gruppo i ceppi freno da un concessionario Yamaha.

MANUTENZIONE PERIODICA E PICCOLE RIPARAZIONI

Controllo del livello liquido freni anteriori

HAU37001

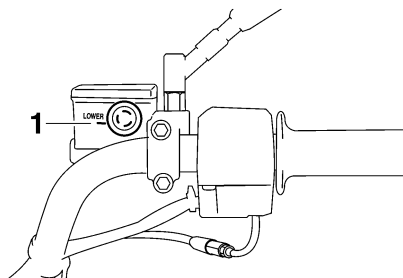

1. Riferimento di livello min.

Una quantità insufficiente di liquido freni può permettere la penetrazione di aria nell'impianto dei freni, compromettendo l'efficienza della frenata.

Prima di utilizzare il mezzo, controllare che il liquido freni sia al di sopra del riferimento livello min. e rabboccare, se necessario. Un livello liquido freni basso può indicare che le pastiglie freni sono consumate e/o la presenza di perdite nell'impianto dei freni. Se il livello liquido freni è basso, controllare l'usura pastiglie freni e verificare che non ci siano perdite nell'impianto dei freni.

Rispettare le seguenti precauzioni:

- Quando si controlla il livello liquido freni, ruotare il manubrio assicurandosi che la parte superiore della pompa freno sia in piano.
- Usare soltanto il liquido freni della qualità consigliata, altrimenti le guarnizioni di gomma possono deteriorarsi, causando delle perdite e la diminuzione dell'efficienza della frenata.
- Poiché le pastiglie freni si consumano, è normale che il livello liquido freni diminuisca gradualmente. Tuttavia, se il livello liquido freni cala improvvisamente, fare accertare la causa da un concessionario Yamaha.

Liquido freni consigliato:
DOT 4

NOTA:

Se il tipo DOT 4 non è disponibile, si può usare il DOT 3.

- Rabboccare con lo stesso tipo di liquido freni. Eventuali miscele possono causare una reazione chimica pericolosa e la diminuzione dell'efficienza della frenata.
- Porre attenzione affinché non entri dell'acqua nella pompa freno durante il rabbocco. L'acqua causa una notevole riduzione del punto di ebollizione del liquido e può provocare il "vapor lock".
- Il liquido freni può corrodere le superfici verniciate o le parti in plastica. Pulire sempre immediatamente l'eventuale liquido versato.

MANUTENZIONE PERIODICA E PICCOLE RIPARAZIONI

Sostituzione del liquido freni

HAU22720

Far sostituire il liquido freni da un concessionario Yamaha agli intervalli specificati nella NOTA in fondo alla tabella della manutenzione periodica e lubrificazione. Inoltre far sostituire i paraolii della pompa freno e della pinza, come pure il tubo freno agli intervalli elencati qui di seguito, oppure se presentano danneggiamenti o perdite.

- Paraolio: Sostituire ogni due anni.
- Tubo flessibile del freno: Sostituire ogni quattro anni.

Tensione della catena di trasmissione

HAU22760

Controllare e regolare sempre, se occorre, la tensione della catena di trasmissione prima di utilizzare il mezzo.

Per controllare la tensione della catena di trasmissione

HAU22792

1. Posizionare il motociclo sul cavalletto centrale.
2. Mettere il cambio in posizione di folle.
3. Fare eseguire diversi giri alla ruota posteriore per trovare la parte più tesa della catena.
4. Misurare la tensione della catena di trasmissione come illustrato nella figura.

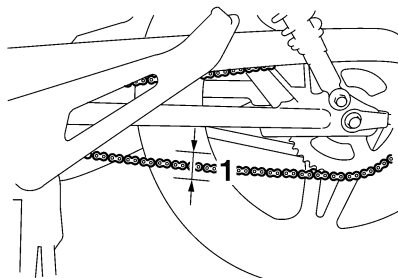

1. Tensione della catena di trasmissione

Tensione della catena di trasmissione:

20.0–30.0 mm (0.79–1.18 in)

5. Se la tensione della catena di trasmissione non è corretta, regolarla come segue.

Per regolare la tensione della catena

HAU37112

1. Allentare il dado di regolazione gioco pedale freno, il dado asta di reazione, ed il dado perno ruota.

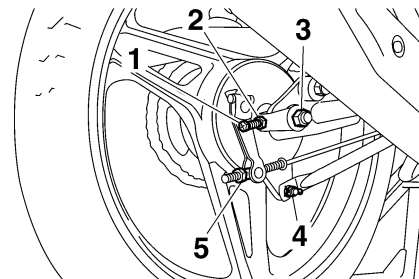

1. Bullone di regolazione tensione della catena
 2. Controdado dell'estrattore della catena
 3. Dado perno ruota
 4. Dado dell'asta di reazione del freno
 5. Dado di regolazione gioco pedale freno
2. Allentare il controdado tendicatena su ciascuna estremità del forcellone.

3. Per tendere la catena di trasmissione, girare il bullone di regolazione su ciascuna estremità del forcellone in direzione (a). Per allentare la catena di trasmissione, girare il bullone di regolazione su entrambe le estremità del forcellone in direzione (b), e poi spingere la ruota posteriore in avanti.

NOTA:

Utilizzando i riferimenti d'allineamento su ciascun lato del forcellone, accertarsi che entrambi i tendicatena siano nella stessa posizione per un allineamento corretto della ruota.

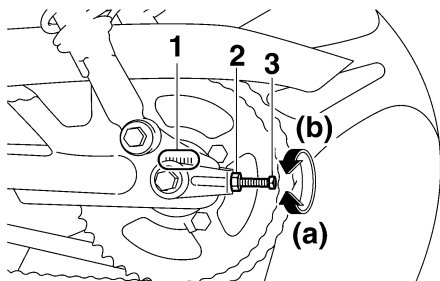

1. Riferimenti di allineamento
2. Controdado dell'estrattore della catena
3. Bullone di regolazione tensione della catena

HCA10570

ATTENZIONE:

Una tensione errata della catena di trasmissione sovraccarica il motore, così come altre parti vitali del motociclo e può provocare lo slittamento o la rottura della catena. Per impedire che ciò avvenga, mantenere la tensione della catena di trasmissione entro i limiti specificati.

4. Stringere entrambi i controdadi, e poi stringere il dado perno ruota ed il dado asta di reazione alle relative coppie secondo specifica.

Coppie di serraggio:

- Dado perno ruota:
80 Nm (8.0 m·kgf, 58 ft·lbf)
Dado asta di reazione:
19 Nm (1.9 m·kgf, 13 ft·lbf)

5. Regolare il gioco del pedale freno. (Vedere pagina 6-17.)

HWA10660

AVVERTENZA

Dopo la regolazione del gioco del pedale del freno, controllare il funzionamento della luce dello stop.

HAU23022

Pulizia e lubrificazione della catena di trasmissione

Si deve pulire e lubrificare la catena di trasmissione agli intervalli specificati nella tabella della manutenzione periodica e lubrificazione, altrimenti si usura rapidamente, specialmente se si utilizza il mezzo su percorsi bagnati o polverosi. Eseguire la manutenzione della catena di trasmissione come segue.

HCA10581

ATTENZIONE:

Si deve lubrificare la catena di trasmissione dopo il lavaggio del motociclo o l'utilizzo dello stesso nella pioggia.

1. Pulire la catena di trasmissione con kerosene ed una spazzola soffice.

HCA11120

ATTENZIONE:

Per prevenire il danneggiamento degli O-ring, non pulire la catena di trasmissione con macchine di lavaggio a getti di vapore o di acqua ad alta pressione, o con solventi non appropriati.

2. Asciugare la catena di trasmissione con un panno.
3. Lubrificare a fondo la catena di trasmissione con un lubrificante specifico per catene a O-ring.

MANUTENZIONE PERIODICA E PICCOLE RIPARAZIONI

ATTENZIONE:

HCA11110

Non usare olio motore o qualsiasi altro lubrificante per la catena di trasmissione, in quanto potrebbero contenere sostanze che danneggiano gli O-ring.

Controllo e lubrificazione dei cavi

HAU23100

Prima di utilizzare il mezzo, controllare sempre il funzionamento di tutti i cavi di comando e le loro condizioni, e lubrificare le estremità dei cavi, se necessario. Se un cavo è danneggiato o non si muove agevolmente, farlo controllare o sostituire da un concessionario Yamaha.

Lubrificante consigliato:

Olio motore

HWA10720



AVVERTENZA

I danneggiamenti della guaina esterna possono influire negativamente sul funzionamento corretto del cavo e farebbero arrugginire il cavo interno. Se il cavo è danneggiato, sostituirlo al più presto possibile per prevenire condizioni di mancata sicurezza.

Controllo e lubrificazione della manopola e del cavo acceleratore

HAU23111

Prima di utilizzare il mezzo, controllare sempre il funzionamento della manopola acceleratore. Inoltre, si deve lubrificare il cavo agli intervalli specificati nella tabella della manutenzione periodica e lubrificazione.

MANUTENZIONE PERIODICA E PICCOLE RIPARAZIONI

Controllo e lubrificazione dei pedali del freno e del cambio

HAU23131

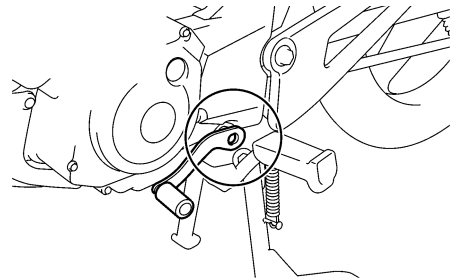
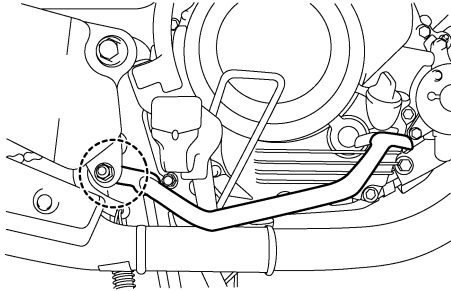

Prima di utilizzare il mezzo, controllare sempre il funzionamento dei pedali del freno e del cambio e lubrificare, se necessario, i punti di rotazione dei pedali.

Lubrificante consigliato:

Grasso a base di sapone di litio
(grasso universale)

Controllo e lubrificazione delle leve del freno e della frizione

HAU23140

Leva del freno

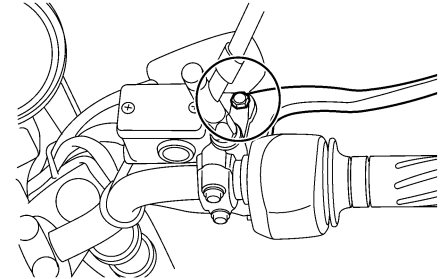

Leva della frizione

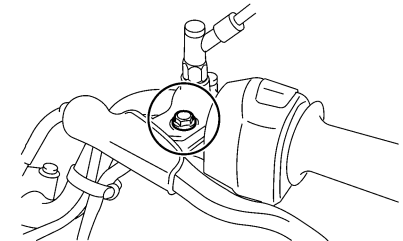

Prima di utilizzare il mezzo, controllare sempre il funzionamento delle leve del freno e della frizione e lubrificare, se necessario, i punti di rotazione delle leve.

MANUTENZIONE PERIODICA E PICCOLE RIPARAZIONI

Lubrificante consigliato:

Grasso a base di sapone di litio
(grasso universale)

Controllo e lubrificazione del cavalletto centrale e del cavalletto laterale

HAU23211

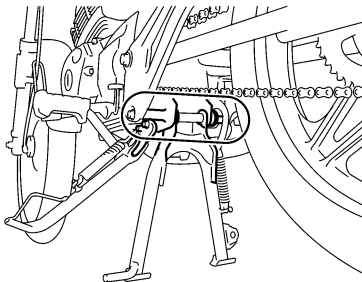

Prima di utilizzare il mezzo, controllare sempre il funzionamento del cavalletto centrale e del cavalletto laterale, e lubrificare, se necessario, i perni di guida e le superfici di contatto metallo/metallo.

HWA10740



AVVERTENZA

Se il cavalletto centrale o il cavalletto laterale non si alza e non si abbassa agevolmente, farlo controllare o riparare da un concessionario Yamaha.

Lubrificante consigliato:

Grasso a base di sapone di litio
(grasso universale)

Lubrificazione dei perni del forcellone

HAUM1650

Si devono lubrificare i perni del forcellone agli intervalli specificati nella tabella di manutenzione e lubrificazione periodica.

Lubrificante consigliato:

Grasso a base di sapone di litio

Controllo della forcella

HAU23271

Le condizioni e il funzionamento della forcella si devono controllare agli intervalli specificati nella tabella della manutenzione periodica e lubrificazione, nel modo seguente.

Per controllare le condizioni

HWA10750

AVVERTENZA

Supportare fermamente il veicolo in modo che non ci sia pericolo che si ribalti.

Controllare che gli steli della forcella non presentino graffi, danneggiamenti o eccessive perdite di olio.

Per controllare il funzionamento

1. Posizionare il mezzo su una superficie piana e mantenerlo dritto.
2. Azionando il freno anteriore, premere con forza il manubrio diverse volte verso il basso per verificare se la forcella si comprime e si estende regolarmente.

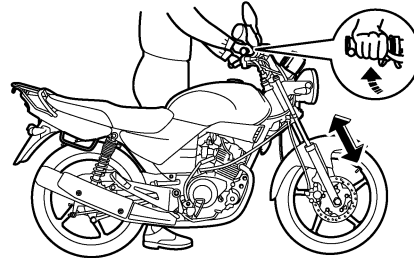

HCA10590

ATTENZIONE:

Se la forcella è danneggiata o non funziona agevolmente, farla controllare o riparare da un concessionario Yamaha.

Controllo dello sterzo

HAU23280

I cuscinetti dello sterzo se usurati o allentati, possono essere fonte di pericolo. Pertanto si deve controllare il funzionamento dello sterzo agli intervalli specificati nella tabella della manutenzione periodica e lubrificazione, nel modo seguente.

1. Posizionare un supporto sotto il motore per alzare da terra la ruota anteriore.

HWA10750

AVVERTENZA

Supportare fermamente il veicolo in modo che non ci sia pericolo che si ribalti.

2. Tenere le estremità inferiori degli steli della forcella e cercare di muoverli in avanti e all'indietro. Se si avverte del gioco, far controllare o riparare lo sterzo da un concessionario Yamaha.

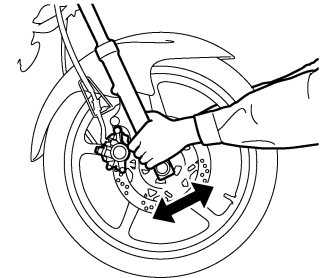

Controllo dei cuscinetti delle ruote

HAU23290

Si devono controllare i cuscinetti della ruota anteriore e posteriore agli intervalli specificati nella tabella della manutenzione periodica e lubrificazione. Se c'è del gioco nel mozzo della ruota, o se la ruota non gira agevolmente, fare controllare i cuscinetti delle ruote da un concessionario Yamaha.

Batteria

HAU23380

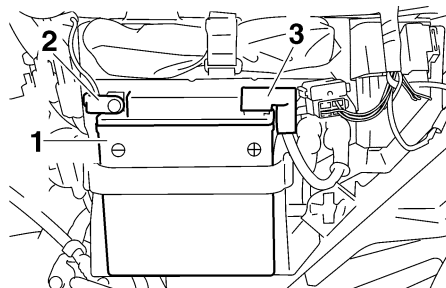

1. Batteria
2. Terminale negativo della batteria
3. Terminale positivo della batteria

La batteria si trova dietro al pannello B. (Vedere pagina 6-6.)

Questo modello è equipaggiato con una batteria sigillata (MF), esente da manutenzione. Non occorre controllare il liquido o aggiungere acqua distillata.

HCA10620

ATTENZIONE:

Non tentare mai di togliere i sigilli delle celle della batteria, in quanto ciò danneggerebbe la batteria in modo permanente.

AVVERTENZA

- Il liquido della batteria è velenoso e pericoloso, in quanto contiene acido solforico che provoca ustioni gravi. Evitare qualsiasi contatto con la pelle, gli occhi o gli abiti e proteggere sempre gli occhi quando si lavora vicino alle batterie. In caso di contatto, eseguire i seguenti provvedimenti di PRONTO SOCCORSO.
 - **CONTATTO ESTERNO:** Sciacquare con molta acqua.
 - **CONTATTO INTERNO:** Bere grandi quantità di acqua o latte e chiamare immediatamente un medico.
 - **OCCHI:** Sciacquare con acqua per 15 minuti e ricorrere immediatamente ad un medico.
- Le batterie producono gas idrogeno esplosivo. Pertanto tenere le scintille, le fiamme, le sigarette ecc. lontane dalla batteria e provvedere ad una ventilazione adeguata quando si carica la batteria in ambienti chiusi.
- **TENERE QUESTA E TUTTE LE BATTERIE FUORI DALLA PORTATA DEI BAMBINI.**

HWA10760

MANUTENZIONE PERIODICA E PICCOLE RIPARAZIONI

Per caricare la batteria

Se la batteria sembra scarica, farla caricare al più presto possibile da un concessionario Yamaha. Tenere presente che la batteria tende a scaricarsi più rapidamente se il mezzo è equipaggiato con accessori elettrici optional.

Rimessaggio della batteria

1. Se non si intende utilizzare il mezzo per oltre un mese, togliere la batteria dal mezzo, caricarla completamente e poi riporla in un ambiente fresco e asciutto.
2. Se la batteria resta inutilizzata per più di due mesi, controllarla almeno una volta al mese e caricarla completamente se è necessario.
3. Caricare completamente la batteria prima dell'installazione.
4. Dopo l'installazione, verificare che i cavi della batteria siano collegati correttamente ai morsetti della batteria.

HCA10630

ATTENZIONE:

- **Tenere la batteria sempre carica. Se si ripone una batteria scarica, si possono provocare danni permanenti alla stessa.**

- **Per caricare una batteria sigillata (MF), occorre un caricabatteria speciale (a tensione costante). L'utilizzo di un caricabatteria convenzionale danneggerebbe la batteria. Se non si ha la possibilità di utilizzare un caricabatteria per batterie sigillate (MF), farla caricare da un concessionario Yamaha.**

Sostituzione del fusibile

HAA43211

Il fusibile si trova dietro al pannello B. (Vedere pagina 6-6.)

Per accedere al fusibile, togliere il connettore del relè avviamento.

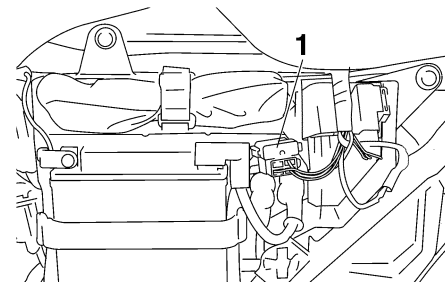

1. Connettore del relè avviamento

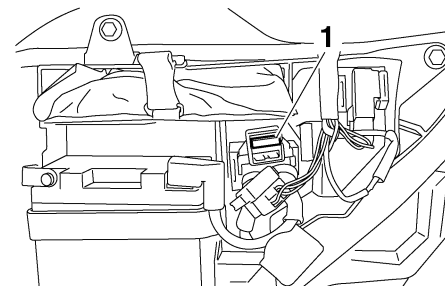

1. Fusibile

Il fusibile di riserva si trova sul retro del supporto del relè avviamento.

MANUTENZIONE PERIODICA E PICCOLE RIPARAZIONI

Per accedere al fusibile di riserva, togliere il relè avviamento (insieme al suo supporto) tirandolo prima in fuori e poi capovolgendolo.

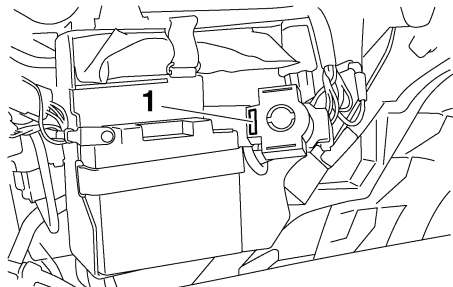

1. Fusibile di riserva

6

Se il fusibile è bruciato, sostituirlo come segue.

1. Girare la chiave su "OFF" e spegnere tutti i circuiti elettrici.
2. Togliere il fusibile bruciato ed installare un fusibile nuovo dell'ampereaggio secondo specifica.

Fusibile secondo specifica:
15.0 A

HCA10640

ATTENZIONE:

Non utilizzare un fusibile di amperaggio superiore a quello consigliato per evitare di provocare danni estesi all'impianto elettrico ed eventualmente un incendio.

3. Girare la chiave su "ON" ed accendere i circuiti elettrici per controllare se le apparecchiature elettriche funzionano.
4. Se nuovamente il fusibile brucia subito, fare controllare l'impianto elettrico da un concessionario Yamaha.

HCU43190

Sostituzione della lampada faro

Questo modello è equipaggiato con una lampada faro al quarzo. Se la lampada faro brucia, sostituirla come segue.

1. Togliere il gruppo ottico anteriore togliendo le viti.

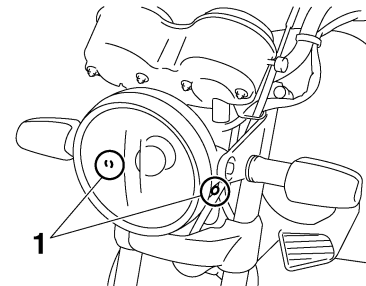

1. Vite

2. Togliere il cappuccio del portalampada faro.

MANUTENZIONE PERIODICA E PICCOLE RIPARAZIONI

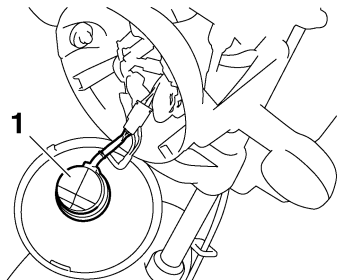

1. Cappuccio del portalamпада faro

3. Togliere il portalamпада con cavetto del faro (insieme alla lampada) girandolo in senso antiorario.

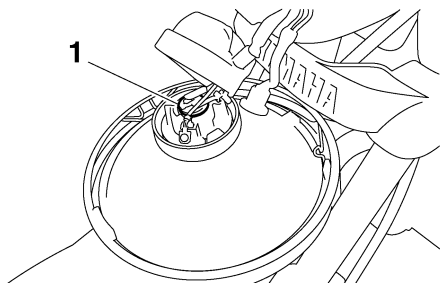

1. Portalamпада con cavetto del faro

4. Togliere la lampada guasta premendola e girandola in senso antiorario.

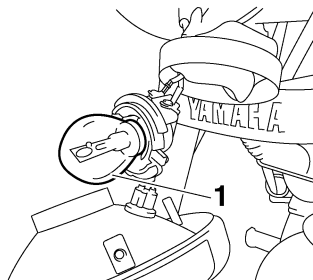

1. Lampadina del faro

HWA10790

⚠ AVVERTENZA

Le lampadine del faro si scaldano molto. Pertanto tenere i prodotti infiammabili lontani dalla lampadina del faro accesa e non toccarla fino a quando non si è raffreddata.

5. Inserire una lampada nuova nel portalamпада con cavetto, premerla e poi girarla in senso orario fino a quando si blocca.

HCA10660

ATTENZIONE:

Non toccare la parte di vetro della lampadina del faro, per mantenerla priva di olio, altrimenti si influirebbe negativamente sulla trasparenza del vetro, sulla luminosità e sulla durata della lampadina. Eliminare completamente ogni trac-

cia di sporco e le impronte delle dita sulla lampadina utilizzando un panno inumidito con alcool o diluente.

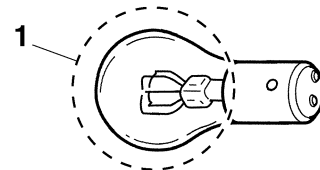

1. Non toccare la parte di vetro della lampadina.

6. Installare il portalamпада con cavetto (insieme alla lampada) girandolo in senso orario.
7. Installare il cappuccio del portalamпада faro.
8. Installare il gruppo ottico anteriore installando le viti.
9. Se necessario, fare regolare il fascio luce da un concessionario Yamaha.

MANUTENZIONE PERIODICA E PICCOLE RIPARAZIONI

Sostituzione della lampadina del fanalino posteriore/stop

HAU24131

1. Togliere la coppetta fanalino posteriore/ stop togliendo le viti.

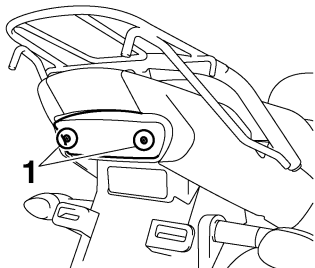

1. Vite

2. Togliere la lampadina guasta premendola e girandola in senso antiorario.

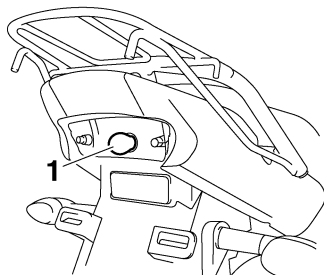

1. Lampada fanalino posteriore/stop

3. Inserire una lampadina nuova nel portalampada, premerla e poi girarla in senso orario fino a quando si blocca.
4. Installare il trasparente installando le viti.

ATTENZIONE:

Non stringere eccessivamente le viti, altrimenti il trasparente potrebbe rompersi.

HCA10680

Sostituzione della lampada indicatore di direzione

HAU24202

1. Togliere la lente indicatore di direzione togliendo la vite.

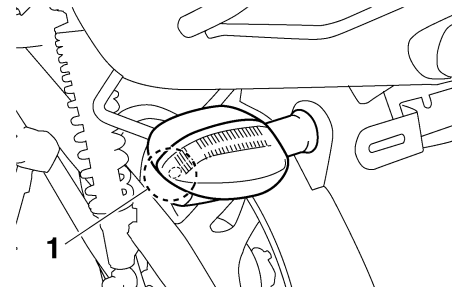

1. Vite

2. Togliere la lampada guasta premendola e girandola in senso antiorario.
3. Inserire una lampada nuova nel portalampada con cavetto, premerla e poi girarla in senso orario fino a quando si blocca.
4. Installare la lente installando la vite.

HCA11190

ATTENZIONE:

Non stringere eccessivamente le viti, altrimenti il trasparente potrebbe rompersi.

Sostituzione della lampada luce di posizione anteriore

HAU37270

Se la lampada luce di posizione anteriore brucia, sostituirla come segue.

1. Togliere il gruppo ottico anteriore togliendo le viti.

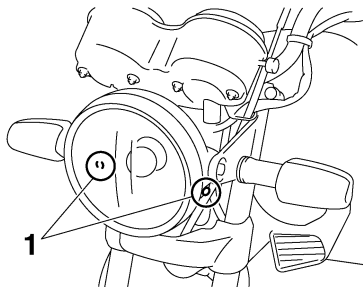

1. Vite

2. Togliere il portalamпада con cavetto (insieme alla lampada) estraendolo.

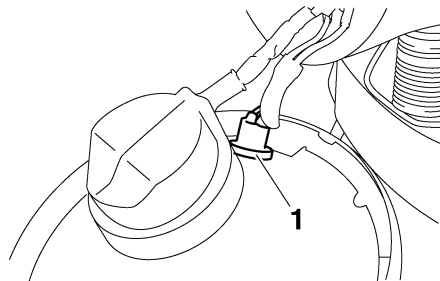

1. Cavo portalamпада della luce di posizione

3. Togliere la lampada guasta estraendola.

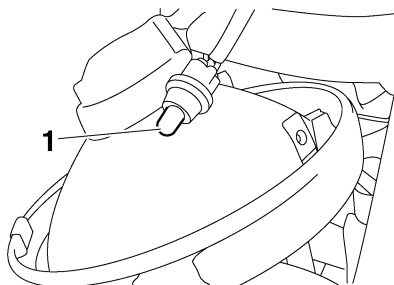

1. Lampada luce di posizione anteriore

4. Inserire una lampada nuova nel portalamпада con cavetto.
5. Installare il portalamпада con cavetto (insieme alla lampada) premendolo.
6. Installare il gruppo ottico anteriore installando le viti.

Ruota anteriore

HAU24360

Per togliere la ruota anteriore

HAU37041

HWA10820

AVVERTENZA

- Si consiglia di affidare la manutenzione della ruota ad un concessionario Yamaha.
- Supportare fermamente il motociclo in modo che non ci sia pericolo che si ribalti.

1. Posizionare il motociclo sul cavalletto centrale.
2. Scollegare il cavo contachilometri dalla ruota anteriore.

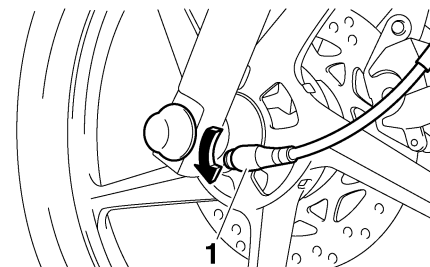

1. Cavo del tachimetro

3. Togliere i tappi di gomma dalle estremità del perno ruota estraendoli.

MANUTENZIONE PERIODICA E PICCOLE RIPARAZIONI

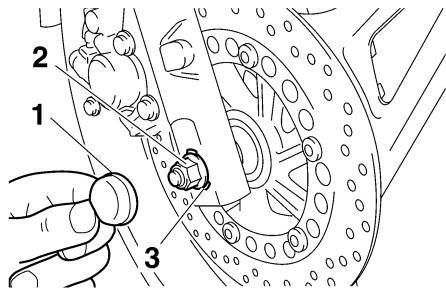

1. Tappo di gomma
2. Dado perno ruota
3. Rondella

4. Togliere il dado perno ruota e la rondella.

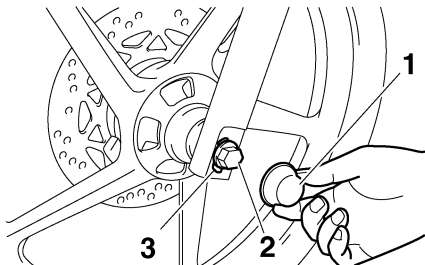

1. Tappo di gomma
2. Perno ruota
3. Rondella

5. Estrarre il perno ruota e poi togliere la ruota.

HCA11070

ATTENZIONE:

Non frenare dopo aver tolto la ruota insieme al disco freno, altrimenti le pastiglie si chiuderebbero completamente.

HAU37030

Per installare la ruota anteriore

1. Installare il rinvio contachilometri nel mozzo ruota in modo che le sporgenze combacino con le tacche.

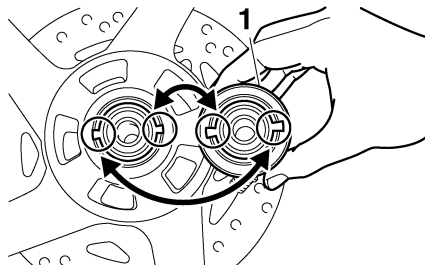

1. Gruppo del rinvio del tachimetro

2. Alzare la ruota tra gli steli forcella.

NOTA:

Verificare che ci sia spazio sufficiente tra le pastiglie freni prima di inserire il disco freno e che la tacca nel rinvio contachilometri combaci con il fermo sullo stelo forcella.

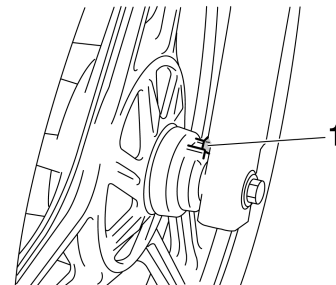

1. Fermo del gruppo rinvio del contachilometri

3. Inserire il perno ruota, accertandosi che la rondella sul lato sinistro sia installata con il lato smussato rivolto verso l'esterno, quindi installare il dado perno ruota.
4. Togliere il motociclo dal cavalletto centrale in modo che la ruota anteriore tocchi il terreno.
5. Stringere il dado perno ruota alla coppia secondo specifica, quindi installare entrambi i tappi di gomma in modo che si adattino sopra le rondelle.

Coppia di serraggio:

Dado perno ruota:
59 Nm (5.9 m·kgf, 43 ft·lbf)

MANUTENZIONE PERIODICA E PICCOLE RIPARAZIONI

6. Azionando il freno anteriore, premere con forza il manubrio diverse volte verso il basso per verificare se la forcella si comprime e si estende regolarmente.
7. Collegare il cavo contachilometri.

Ruota posteriore

HAU25080

Per togliere la ruota posteriore

HAU37180

HWA10820

⚠ AVVERTENZA

- Si consiglia di affidare la manutenzione della ruota ad un concessionario Yamaha.
- Supportare fermamente il motociclo in modo che non ci sia pericolo che si ribalti.

1. Allentare il dado perno ruota ed il dado asta di reazione sul piatto portaceppi.
2. Scollegare l'asta di reazione dal piatto portaceppi togliendo la coppiglia, il dado ed il bullone.

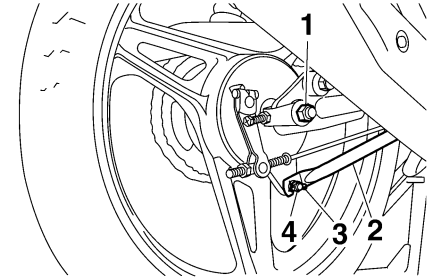

1. Dado perno ruota
 2. Asta di reazione del freno
 3. Coppiglia dell'asta di reazione del freno
 4. Dado e bullone dell'asta di reazione
3. Posizionare il motociclo sul cavalletto centrale.
 4. Togliere il dado di regolazione gioco pedale freno e poi scollegare l'asta freno dalla leva comando camma freno.

MANUTENZIONE PERIODICA E PICCOLE RIPARAZIONI

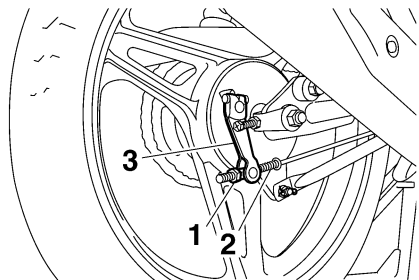

1. Dado di regolazione gioco pedale freno
2. Asta freno
3. Leva comando camma freno

5. Allentare il controdado tendicatena ed il bullone di regolazione tensione della catena su entrambe le estremità del forcellone.

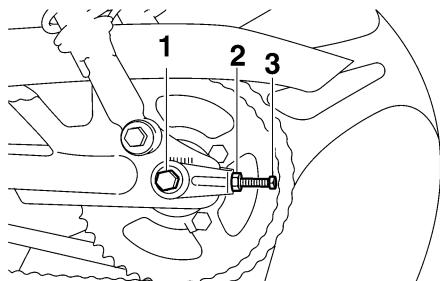

1. Perno ruota
2. Controdado dell'estrattore della catena
3. Bullone di regolazione tensione della catena

6. Togliere il dado perno ruota, e poi estrarre il perno della ruota.
7. Spingere la ruota in avanti e poi togliere la catena di trasmissione dalla corona.

NOTA:

Per togliere ed installare la ruota, non occorre disassemblare la catena di trasmissione.

8. Togliere la ruota.

HAU37192

Per installare la ruota posteriore

1. Installare la ruota inserendo il perno ruota dal lato sinistro.
2. Installare la catena di trasmissione sulla corona.
3. Inserire il dado perno ruota.
4. Installare l'asta freno sulla leva comando camma freno e poi installare il dado di regolazione gioco pedale freno sull'asta freno.
5. Collegare l'asta di reazione al piatto portaceppi installando il bullone ed il dado.
6. Regolare la tensione della catena. (Vedere pagina 6-20.)
7. Togliere il motociclo dal cavalletto centrale in modo che la ruota posteriore tocchi il terreno.

8. Stringere il dado asta di reazione ed il dado perno ruota alle coppie di serraggio secondo specifica.

Coppie di serraggio:

Dado asta di reazione:
19 Nm (1.9 m-kgf, 13 ft-lbf)
Dado perno ruota:
80 Nm (8.0 m-kgf, 58 ft-lbf)

9. Inserire una coppia nuova.
10. Regolare il gioco del pedale freno. (Vedere pagina 6-17.)

HWA10660

AVVERTENZA

Dopo la regolazione del gioco del pedale del freno, controllare il funzionamento della luce dello stop.

HAU25850

Ricerca ed eliminazione guasti

Sebbene i motocicli Yamaha subiscano un rigoroso controllo prima della spedizione dalla fabbrica, si possono verificare dei guasti durante il funzionamento. Eventuali problemi nell'impianto di alimentazione del carburante, di compressione o di accensione, per esempio, possono provocare difficoltà all'avviamento o perdite di potenza.

La tabella di ricerca ed eliminazione guasti che segue rappresenta una guida rapida e facile per controllare questi impianti vitali. Tuttavia, se il vostro motociclo dovesse richiedere riparazioni, vi consigliamo di portarlo da un concessionario Yamaha, i cui tecnici esperti sono in possesso dell'attrezzatura, dell'esperienza e delle nozioni necessarie per la corretta riparazione del veicolo.

Usare soltanto ricambi originali Yamaha. Diffidate dalle imitazioni che possono sembrare simili ai ricambi originali Yamaha, ma spesso sono di qualità inferiore, hanno una breve durata, e possono causare riparazioni costose.

MANUTENZIONE PERIODICA E PICCOLE RIPARAZIONI

HAUT1980

Tabella di ricerca ed eliminazione guasti

HWA10840

AVVERTENZA

Tenere lontane le fiamme libere e non fumare mentre si controlla o si lavora sull'impianto del carburante.

1. Carburante

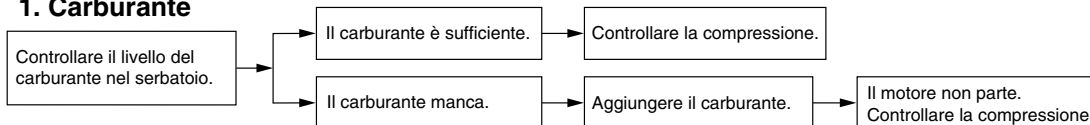

2. Compressione

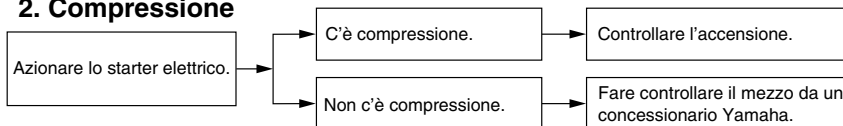

3. Accensione

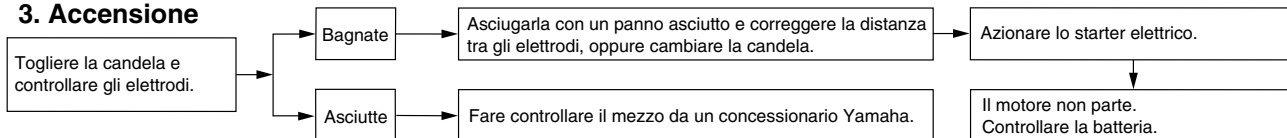

4. Batteria

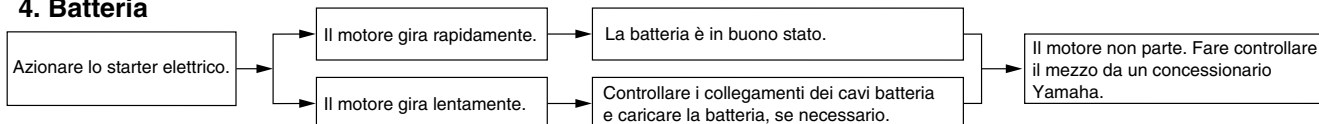

Verniciatura opaca, prestare attenzione

HAU37833

ATTENZIONE:

HCA15192

Alcuni modelli sono equipaggiati con parti a verniciatura opaca. Prima della pulizia del veicolo, si raccomanda di consultare un concessionario Yamaha per consigli sui prodotti da usare. L'utilizzo di spazzole, prodotti chimici forti o detergenti aggressivi per la pulizia di queste parti può graffiare o danneggiarne la superficie. Si raccomanda inoltre di non applicare cera su nessuna parte con verniciatura opaca.

Pulizia

Pur rivelando gli aspetti più attraenti della sua tecnologia, la struttura nuda rende il motociclo più vulnerabile. Ruggine e corrosione possono svilupparsi malgrado l'impiego di componenti di alta qualità. Un tubo di scarico arrugginito potrebbe passare inosservato su un'auto, mentre comprometterebbe irrimediabilmente l'estetica di un motociclo. Una pulizia frequente e appropriata non soddisfa soltanto le condizioni di garanzia, bensì mantiene l'estetica del motociclo, ne allunga la durata e ne ottimizza le prestazioni.

Prima di pulire il motociclo

1. Coprire l'apertura della marmitta con un sacchetto di plastica dopo che il motore si è raffreddato.
2. Accertarsi che tutti i tappi ed i coperchi, i morsetti ed i connettori elettrici, cappuccio candela compreso, siano ben chiusi.
3. Eliminare lo sporco difficile da trattare, come l'olio bruciato sul carter, con uno sgrassante ed una spazzola, ma non applicare mai questi prodotti sui parabolii, sulle guarnizioni, sui pignoni, sulla catena di trasmissione e sui perni delle ruote. Sciacquare sempre lo sporco ed il prodotto sgrassante con acqua.

HAU26001

Pulizia

HCA10770

ATTENZIONE:

- Evitare di usare detergenti per ruote fortemente acidi, specialmente sulle ruote a raggi. Se si utilizzano prodotti del genere sullo sporco particolarmente ostinato, non lasciare il detergente sulla superficie interessata più a lungo di quanto indicato sulle istruzioni per l'uso. Inoltre sciacquare a fondo la superficie con acqua, asciugarla immediatamente e poi applicare uno spray protettivo anticorrosione.
- Metodi di lavaggio errati possono danneggiare il parabrezza, le carenature, i pannelli e le altre parti in plastica. Per pulire la plastica usare soltanto un panno pulito o una spugna morbida, con detergente neutro ed acqua.
- Non utilizzare prodotti chimici forti sulle parti in plastica. Accertarsi di non utilizzare panni o spugne che siano stati in contatto con prodotti di pulizia forti o abrasivi, solvente o diluente, carburante (benzina), prodotti per rimuovere o inibire la ruggine, liquido freni, antigelo o liquido della batteria.

PULIZIA E RIMESSAGGIO DEL MOTOCICLO

- **Non utilizzare macchine di lavaggio con getti d'acqua ad alta pressione o di vapore, perché possono provocare infiltrazioni d'acqua e deterioramenti nelle seguenti zone: tenute (dei cuscinetti ruota e del forcellone, forcella e freni), componenti elettrici (morsetti, connettori, strumenti, interruttori e luci), tubi di sfiato e di ventilazione.**
- **Per i motocicli muniti di parabrezza: Non usare detergenti forti o spugne dure che provocherebbero opacità o graffiature. Alcuni prodotti detergenti per la plastica possono lasciare graffi sul parabrezza. Provare il prodotto su una piccola parte nascosta del parabrezza per accertarsi che non lasci segni. Se il parabrezza è graffiato, usare un preparato lucidante di qualità per plastica dopo il lavaggio.**

Dopo l'utilizzo normale

Togliere lo sporco con acqua calda, un detergente neutro ed una spugna soffice e pulita, e poi sciacquare a fondo con acqua pulita. Utilizzare uno spazzolino da denti o uno scovolino per bottiglie per le zone di difficile accesso. Lo sporco difficile da trattare e gli insetti si eliminano più facilmente co-

prendo la superficie interessata con un panno bagnato qualche minuto prima della pulizia.

Dopo la guida nella pioggia, vicino al mare e su strade su cui è stato sparso del sale

Poiché il sale marino o quello sparso sulle strade in inverno è estremamente corrosivo in combinazione con l'acqua, ogni volta che si è utilizzato il mezzo sotto la pioggia, vicino al mare e su strade su cui è stato sparso del sale procedere come segue.

NOTA: _____

Il sale sparso sulle strade in inverno può restarvi fino alla primavera.

1. Lavare il motociclo con acqua fredda e con un detergente neutro, dopo che il motore si è raffreddato.

HCA10790

ATTENZIONE: _____

Non usare acqua calda, in quanto aumenta l'azione corrosiva del sale.

2. Applicare uno spray anticorrosione su tutte le superfici di metallo, comprese quelle cromate e nichelate, per prevenire la corrosione.

Dopo la pulizia

1. Asciugare il motociclo con una pelle di camoscio o un panno di tessuto assorbente.
2. Asciugare e lubrificare immediatamente la catena di trasmissione per impedire che arrugginisca.
3. Lucidare con un prodotto specifico le superfici cromate, d'alluminio o d'acciaio inox, compreso l'impianto di scarico. (Con la lucidatura si possono eliminare persino gli scolorimenti provocati dal calore sugli impianti di scarico in acciaio inox.)
4. Per prevenire la corrosione, consigliamo di applicare uno spray protettivo su tutte le superfici metalliche, comprese quelle cromate e nichelate.
5. Utilizzare olio spray come detergente universale per eliminare qualsiasi traccia di sporco residuo.
6. Ritoccare i danneggiamenti di lieve entità della vernice provocati dai sassi, ecc.
7. Applicare della cera su tutte le superfici verniciate.
8. Lasciare asciugare completamente il motociclo prima di coprirlo o di immagazzinarlo.

AVVERTENZA

HWA11130

- Accertarsi che non ci sia olio o cera sui freni o sui pneumatici.
- Se necessario, pulire i dischi e le guarnizioni dei freni con un detergente per dischi freno o con acetone e lavare i pneumatici con acqua calda ed un detergente neutro. Prima di guidare a velocità elevate, provare la capacità di frenata del motociclo ed il suo comportamento in curva.

HCA10800

ATTENZIONE:

- Applicare con parsimonia olio spray e cera e accertarsi di togliere con un panno il prodotto in eccesso.
- Non applicare mai olio o cera sulle parti in gomma e in plastica, bensì trattarle con prodotti di pulizia specifici.
- Evitare di usare prodotti lucidanti abrasivi, in quanto asportano la vernice.

NOTA:

Consultare un concessionario Yamaha per consigli sui prodotti da usare.

Rimezzaggio

HAA43200

A breve termine

Per il rimezzaggio del motociclo, usare sempre un locale fresco e asciutto e, se necessario, proteggerlo dalla polvere con una copertura che lasci traspirare l'aria.

HCA10810

ATTENZIONE:

- Se si rimessa il motociclo in un ambiente scarsamente ventilato, o lo si copre con una tela cerata quando è ancora bagnato, si permette all'acqua ed all'umidità di penetrare e di provocare la formazione di ruggine.
- Per prevenire la corrosione, evitare scantinati umidi, ricoveri d'animali (a causa della presenza d'ammoniac) e gli ambienti in cui sono immagazzinati prodotti chimici forti.

A lungo termine

Prima di rimessare il motociclo per diversi mesi:

1. Seguire tutte le istruzioni nella sezione "Pulizia" del presente capitolo.
2. Riempire il serbatoio carburante ed aggiungere uno stabilizzatore del carburante (se disponibile) per prevenire

l'arrugginimento del serbatoio carburante ed il deterioramento del carburante.

3. Eseguire le fasi riportate di seguito per proteggere il cilindro, i segmenti, ecc. dalla corrosione.
 - a. Togliere il cappuccio candela e la candela.
 - b. Versare un cucchiaino da tè di olio motore nel foro della candela.
 - c. Installare il cappuccio candela sulla candela e poi mettere la candela sulla testa cilindro in modo che gli elettrodi siano a massa (questo limiterà la formazione di scintille durante la prossima fase).
 - d. Mettere in rotazione diverse volte il motore con lo starter (in questo modo la parete del cilindro si ricoprirà di olio).
 - e. Togliere il cappuccio candela e poi installare la candela ed il cappuccio candela.

HWA10950

AVVERTENZA

Per prevenire danneggiamenti o lesioni provocati dalle scintille, accertarsi di aver messo a massa gli elettrodi della candela mentre si fa girare il motore.

PULIZIA E RIMESSAGGIO DEL MOTOCICLO

4. Lubrificare tutti i cavi di comando ed i perni di guida di tutte le leve e dei pedali, come pure del cavalletto laterale/cavalletto centrale.
5. Controllare e, se necessario, ripristinare la pressione pneumatici e poi sollevare il motociclo in modo che entrambe le ruote non tocchino terra. In alternativa, far girare le ruote di poco ogni mese in modo da prevenire il danneggiamento locale dei pneumatici.
6. Coprire l'uscita gas di scarico con un sacchetto di plastica per prevenire la penetrazione di umidità.
7. Togliere la batteria e caricarla completamente. Riporla in un locale fresco ed asciutto e caricarla una volta al mese. Non riporre la batteria in un luogo troppo freddo o troppo caldo [meno di 0 °C (30 °F) o più di 30 °C (90 °F)]. Per maggiori informazioni sul rimessaggio della batteria, vedere pagina 6-26.

NOTA: _____

Eeguire tutte le riparazioni eventualmente necessarie prima di rimessare il motociclo.

Dimensioni:

- Lunghezza totale:
1980 mm (78.0 in)
- Larghezza totale:
745 mm (29.3 in)
- Altezza totale:
1080 mm (42.5 in)
- Altezza alla sella:
780 mm (30.7 in)
- Passo:
1290 mm (50.8 in)
- Distanza da terra:
175 mm (6.89 in)
- Raggio minimo di sterzata:
1750 mm (68.9 in)

Peso:

- Con olio e carburante:
124.0 kg (273 lb)

Motore:

- Tipo di motore:
4 tempi, raffreddato ad aria, monoalbero a camme in testa SOHC
- Disposizione dei cilindri:
Monocilindro inclinato in avanti
- Cilindrata:
123.7 cm³
- Alesaggio × corsa:
54.0 × 54.0 mm (2.13 × 2.13 in)
- Rapporto di compressione:
10.00 :1
- Sistema di avviamento:
Avviamento elettrico ed a pedale
- Sistema di lubrificazione:
A carter umido

Olio motore:

- Tipo:
SAE10W30 oppure SAE10W40 oppure
SAE15W40 oppure SAE20W40 oppure
SAE20W50

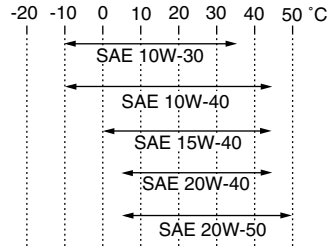

- Gradazione dell'olio motore consigliato:
API service tipo SG o superiore/JASO MA
- Quantità di olio motore:
Cambio olio periodico:
1.00 L (1.06 US qt) (0.88 Imp.qt)

Filtro dell'aria:

- Elemento del filtro dell'aria:
Ad elemento secco

Carburante:

- Carburante consigliato:
Soltanto benzina normale senza piombo
- Capacità del serbatoio carburante:
13.0 L (3.43 US gal) (2.86 Imp.gal)
- Quantità di riserva carburante:
3.0 L (0.79 US gal) (0.66 Imp.gal)

Iniettore carburante:

- Produttore:
AISAN
- Modello/quantità:
1100-87H60/1

Candela/-e:

- Produttore/modello:
NGK/CR6HSA
- Distanza elettrodi:
0.6–0.7 mm (0.024–0.028 in)

Frizione:

- Tipo di frizione:
In bagno d'olio, a dischi multipli

Trasmissione:

- Sistema di riduzione primaria:
Ingranaggio elicoidale
- Rapporto di riduzione primaria:
68/20 (3.400)
- Sistema di riduzione secondaria:
Trasmissione a catena
- Rapporto di riduzione secondaria:
45/14 (3.214)
- Tipo di trasmissione:
Sempre in presa, a 5 rapporti
- Comando:
Con il piede sinistro
- Rapporti di riduzione:
1^a:
37/14 (2.643)
2^a:
32/18 (1.778)
3^a:
25/19 (1.316)

CARATTERISTICHE TECNICHE

4ª:
23/22 (1.045)

5ª:
21/24 (0.875)

Parte ciclistica:

Tipo di telaio:
A diamante
Angolo di incidenza:
26.33 grado
Avancorsa:
90.0 mm (3.54 in)

Pneumatico anteriore:

Tipo:
Senza camera d'aria
Misura:
2.75-18 42P
Produttore/modello:
CHENG SHIN/C-910

Pneumatico posteriore:

Tipo:
Senza camera d'aria
Misura:
90/90-18 57P
Produttore/modello:
CHENG SHIN/C-905

Carico:

Carico massimo:
196 kg (432 lb)
(Peso totale del pilota, del passeggero, del carico e degli accessori)

Pressione pneumatici (misurata a pneumatici freddi):

Condizione di carico:
0–90 kg (0–198 lb)

Anteriore:
175 kPa (25 psi) (1.75 kgf/cm²)

Posteriore:
200 kPa (29 psi) (2.00 kgf/cm²)

Condizione di carico:
90–196 kg (198–432 lb)

Anteriore:
175 kPa (25 psi) (1.75 kgf/cm²)

Posteriore:
280 kPa (41 psi) (2.80 kgf/cm²)

Ruota anteriore:

Tipo di ruota:
Ruota in lega
Dimensioni cerchio:
J18 x MT1.85

Ruota posteriore:

Tipo di ruota:
Ruota in lega
Dimensioni cerchio:
J18 x MT1.85

Freno anteriore:

Tipo:
A disco singolo
Comando:
Con la mano destra
Liquido consigliato:
DOT 3 oppure 4

Freno posteriore:

Tipo:
A tamburo
Comando:
Con il piede destro

Sospensione anteriore:

Tipo:
Forcella telescopica
Tipo a molla/ammortizzatore:
Molla a spirale / ammortizzatore idraulico
Escursione ruota:
120.0 mm (4.72 in)

Sospensione posteriore:

Tipo:
Forcellone oscillante
Tipo a molla/ammortizzatore:
Molla a spirale / ammortizzatore idraulico
Escursione ruota:
105.0 mm (4.13 in)

Impianto elettrico:

Sistema d'accensione:
Accensione a bobina transistorizzata (digitale)
Sistema di carica:
Volano magneti in C.A.

Batteria:

Modello:
YTX7L-BS
Tensione, capacità:
12 V, 6.0 Ah

Faro:

Tipo a lampadina:
Ad incandescenza

Tensione, potenza lampadina × quantità:

Faro:
12 V, 35 W/35.0 W × 1
Lampada biluce fanalino/stop:
12 V, 5.0 W/21.0 W × 1

Indicatore di direzione anteriore:

12 V, 10.0 W × 2

Indicatore di direzione posteriore:

12 V, 10.0 W × 2

Luce ausiliaria:

12 V, 5.0 W × 1

Luce pannello strumenti:

12 V, 1.7 W × 4

Spia del folle:

14 V, 3.0 W × 1

Spia abbagliante:

14 V, 3.0 W × 1

Spia degli indicatori di direzione:

14 V, 3.0 W × 1

Spia problemi al motore:

14 V, 3.0 W × 1

Fusibile:

Fusibile:

15.0 A

INFORMAZIONI PER I CONSUMATORI

HAU26351

Numeri di identificazione

Riportare i numeri d'identificazione della chiave, del veicolo e le informazioni dell'etichetta modello qui sotto negli appositi spazi per l'assistenza nell'ordinazione delle parti di ricambio dai concessionari Yamaha, o come riferimento in caso di furto del veicolo.

NUMERO DI IDENTIFICAZIONE DELLA CHIAVE:

NUMERO DI IDENTIFICAZIONE DEL VEICOLO:

INFORMAZIONI DELL'ETICHETTA DEL MODELLO:

9

HAU26381

Numero di identificazione chiave

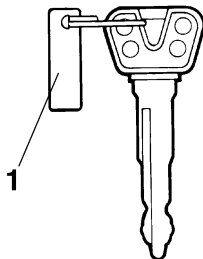

1. Numero d'identificazione chiave

Il numero di identificazione della chiave è impresso sulla targhetta della chiave. Riportare questo numero nell'apposito spazio ed usarlo come riferimento per ordinare una chiave nuova.

HAU26400

Numero identificazione veicolo

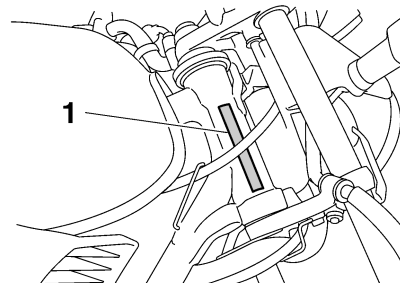

1. Numero identificazione veicolo

Il numero di identificazione del veicolo è impresso sul canotto dello sterzo. Riportare questo numero nell'apposito spazio.

NOTA: _____

Il numero di identificazione del veicolo serve ad identificare il motociclo e può venire utilizzato per registrarlo presso le autorità competenti della zona interessata.

HAU36980

Etichetta modello

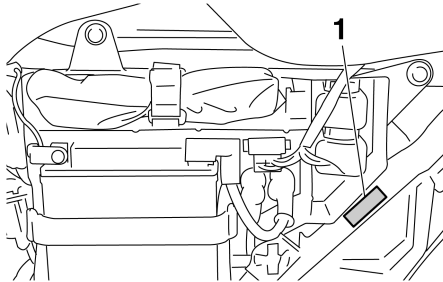

1. Etichetta modello

L'etichetta modello è fissata al telaio dietro al pannello B. (Vedere pagina 6-6.) Registrare le informazioni di questa etichetta nell'apposito spazio. Queste informazioni sono necessarie per ordinare i ricambi presso i concessionari Yamaha.

INDICE ANALITICO

A

Accensione del motore	5-1
Attacchi per le cinghie dei bagagli	3-9
Avviamento a pedale	3-8

B

Batteria.....	6-26
Bloccetto di accensione/bloccasterzo	3-1

C

Cambi di marcia	5-2
Candela, controllo	6-7
Caratteristiche tecniche	8-1
Carburante	3-7
Carburante, consigli per ridurne il consumo	5-3
Catena di trasmissione, pulizia e lubrificazione	6-21
Cavalletto centrale e cavalletto laterale, controllo e lubrificazione	6-24
Cavalletto laterale	3-10
Cavi, controllo e lubrificazione	6-22
Commutatore luce abbagliante/ anabbagliante	3-4
Contagiri.....	3-3
Convertitore catalitico	3-8
Cuscinetti delle ruote, controllo	6-26

E

Elemento filtrante, pulizia.....	6-10
Elenco dei controlli prima dell'utilizzo	4-2
Etichetta modello	9-2

F

Forcella, controllo.....	6-25
Fusibile, sostituzione.....	6-27

G

Gioco del cavo dell'acceleratore, regolazione.....	6-12
Gioco della leva del freno anteriore, controllo.....	6-16
Gioco della leva della frizione, regolazione.....	6-16
Gioco del pedale freno, regolazione.....	6-17
Gioco valvole	6-13
Gruppi dell'ammortizzatore, regolazione.....	3-8
Gruppo del tachimetro.....	3-2

I

Informazioni di sicurezza	1-1
Interruttore dell'avvisatore acustico	3-4
Interruttore di avviamento.....	3-4
Interruttore indicatori di direzione	3-4
Interruttore luce stop posteriore, regolazione.....	6-17
Interruttori manubrio	3-4

K

Kit di attrezzi in dotazione.....	6-1
-----------------------------------	-----

L

Lampada faro, sostituzione	6-28
Lampada indicatore di direzione, sostituzione	6-30
Lampada luce di posizione anteriore, sostituzione	6-31
Lampadina del fanalino posteriore/ stop, sostituzione	6-30
Leva del freno.....	3-5
Leva frizione	3-5
Leve del freno e della frizione, controllo e lubrificazione	6-23

Liquido freni, sostituzione.....	6-20
Livello liquido freni, controllo	6-19

M

Manopola e cavo acceleratore, controllo e lubrificazione	6-22
Manutenzione periodica e lubrificazione	6-2

N

Numeri di identificazione	9-1
Numero di identificazione chiave	9-1
Numero identificazione veicolo	9-1

O

Olio motore.....	6-9
------------------	-----

P

Pannelli, rimozione ed installazione	6-6
Parcheggio	5-4
Pastiglie e ganasce del freno, controllo	6-18
Pedale del cambio.....	3-5
Pedale del freno	3-6
Pedali del freno e del cambio, controllo e lubrificazione	6-23
Perni del forcellone, lubrificazione	6-24
Pneumatici	6-13
Portapacchi	3-9
Posizioni dei componenti	2-1
Pulizia.....	7-1

R

Regime del minimo, controllo.....	6-12
Ricerca ed eliminazione guasti	6-35
Rimessaggio	7-3
Rodaggio.....	5-3
Ruota (anteriore)	6-31
Ruota (posteriore)	6-33

Ruote 6-15

S

Segnalatore livello carburante 3-3

Sistema d'interruzione circuito

accensione 3-10

Spia d'avvertimento problemi al

motore 3-2

Spia indicatore di direzione 3-2

Spia luce abbagliante 3-2

Spia marcia in folle 3-2

Spie di segnalazione e di

avvertimento 3-2

Sterzo, controllo..... 6-25

T

Tabella di ricerca ed eliminazione

guasti..... 6-36

Tappo del serbatoio del carburante..... 3-6

Tensione della catena di

trasmissione 6-20

V

Verniciatura opaca, prestare

attenzione 7-1



PRINTED IN CHINA
2006.10-0.3×1 CR
(H)