



⚠ Leggere attentamente questo manuale prima di utilizzare questo veicolo.

USO E MANUTENZIONE

***Delight***

***XC115S***

2EP-F8199-H0

 **Leggere attentamente questo manuale prima di utilizzare questo veicolo. Questo manuale dovrebbe accompagnare il veicolo se viene venduto.**

Benvenuti nel mondo delle moto Yamaha!

Con l'acquisto del XC115S, potrete avvalervi della vasta esperienza Yamaha e delle tecnologie più avanzate profuse nella progettazione e nella costruzione di prodotti di alto livello qualitativo che hanno valso a Yamaha la sua reputazione di assoluta affidabilità.

Leggete questo manuale senza fretta e da cima a fondo. Potrete godervi tutti i vantaggi che la vostra XC115S offre. Il Libretto uso e manutenzione non fornisce solo istruzioni sul funzionamento, la verifica e la manutenzione del vostro scooter, ma indica anche come salvaguardare sé stessi e gli altri evitando problemi e il rischio di lesioni.

Inoltre i numerosi consigli contenuti in questo libretto aiutano a mantenere il vostro scooter nelle migliori condizioni possibili. Se una volta letto il manuale, avete ulteriori quesiti da porre, non esitate a rivolgervi al vostro concessionario Yamaha.

Il team della Yamaha vi augura una lunga guida sicura e piacevole. Ricordate sempre di anteporre la sicurezza ad ogni altra cosa.

La Yamaha è alla continua ricerca di soluzioni avanzate da utilizzare nella progettazione e nel costante miglioramento della qualità del prodotto. In conseguenza di ciò, sebbene questo manuale contenga le informazioni più aggiornate sul prodotto, disponibili alla data della sua pubblicazione, è possibile che capiti di rilevare delle lievi difformità tra lo scooter e quanto descritto nel manuale. In caso di altre questioni in merito al presente manuale, consultare un concessionario Yamaha.

## AVVERTENZA



**Si prega di leggere questo libretto per intero e attentamente prima di utilizzare questo scooter.**

---

# INFORMAZIONI IMPORTANTI NEL LIBRETTO USO E MANUTENZIONE

HAU10133

Le informazioni particolarmente importanti sono evidenziate dai seguenti richiami:

	<b>Questo è il simbolo di pericolo. Viene utilizzato per richiamare l'attenzione sui rischi potenziali di infortuni. Osservare tutti i messaggi di sicurezza che seguono questo simbolo per evitare infortuni o il decesso.</b>
 <b>AVVERTENZA</b>	<b>Un'AVVERTENZA indica una situazione pericolosa che, se non evitata, potrebbe provocare il decesso o infortuni gravi.</b>
<b>ATTENZIONE</b>	<b>Un richiamo di ATTENZIONE indica speciali precauzioni da prendersi per evitare di danneggiare il veicolo o altre cose.</b>
<b>NOTA</b>	Una NOTA contiene informazioni importanti che facilitano o che rendono più chiare le procedure.

\*Il prodotto e le specifiche sono soggetti a modifiche senza preavviso.

# **INFORMAZIONI IMPORTANTI NEL LIBRETTO USO E MANUTENZIONE**

HAU37431

**XC115S  
USO E MANUTENZIONE  
©2013 della Thai Yamaha Motor Co., Ltd.  
1a edizione, marzo 2013  
Tutti i diritti sono riservati.  
È vietata espressamente la ristampa o l'uso  
non autorizzato  
senza il permesso scritto della  
Thai Yamaha Motor Co., Ltd.  
Stampato in Thailandia.**

# INDICE

---

<b>INFORMAZIONI DI SICUREZZA</b> .....	1-1
Ulteriori consigli per una guida sicura .....	1-5

<b>DESCRIZIONE</b> .....	2-1
Vista da sinistra .....	2-1
Vista da destra.....	2-2
Comandi e strumentazione.....	2-3

## **FUNZIONI DEGLI STRUMENTI E**

<b>DEI COMANDI</b> .....	3-1
Blocchetto accensione/ bloccasterzo .....	3-1
Coprisserratura .....	3-2
Spie di segnalazione e spia d'avvertimento .....	3-2
Gruppo tachimetro .....	3-3
Interruttori manubrio .....	3-3
Leva freno anteriore .....	3-4
Leva freno posteriore .....	3-4
Tappo serbatoio carburante .....	3-5
Carburante .....	3-5
Convertitore catalitico .....	3-7
Sella .....	3-7
Portacaschi .....	3-8
Vani portaoggetti .....	3-8
Gancio della cinghia portabagagli .....	3-9
Cavalletto laterale .....	3-10
Sistema d'interruzione circuito accensione .....	3-10

<b>PER LA VOSTRA SICUREZZA – CONTROLLI PRIMA DELL'UTILIZZO</b> .....	4-1
--	-----

## **UTILIZZO E PUNTI IMPORTANTI**

<b>RELATIVI ALLA GUIDA</b> .....	5-1
Accensione del motore .....	5-1
Avvio del mezzo .....	5-2
Accelerazione e decelerazione .....	5-2
Frenatura .....	5-3
Consigli per ridurre il consumo del carburante .....	5-3
Rodaggio .....	5-3
Parcheggio .....	5-4

## **MANUTENZIONE E REGOLAZIONI**

<b>PERIODICHE</b> .....	6-1
Kit attrezzi .....	6-2
Tabella di manutenzione periodica per il sistema di controllo emissioni .....	6-3
Tabella manutenzione generale e lubrificazione .....	6-4
Rimozione e installazione delle carenature e dei pannelli .....	6-8
Controllo della candela .....	6-9
Olio motore e filtrino olio .....	6-11
Olio trasmissione finale .....	6-13
Elementi filtranti del filtro aria e del carter cinghia trapezoidale .....	6-14

Regolazione del gioco della manopola acceleratore .....	6-16
Gioco valvole .....	6-16
Pneumatici .....	6-16
Ruote in lega .....	6-18
Controllo del gioco della leva freno anteriore .....	6-19
Regolazione gioco della leva freno posteriore .....	6-19
Controllo delle pastiglie del freno anteriore e delle ganasce del freno posteriore .....	6-20
Controllo del livello liquido freni ...	6-20
Sostituzione del liquido freni .....	6-21
Controllo e lubrificazione dei cavi .....	6-21
Controllo e lubrificazione della manopola e del cavo acceleratore .....	6-22
Lubrificazione delle leve freno anteriore e posteriore .....	6-22
Controllo e lubrificazione del cavalletto centrale e del cavalletto laterale .....	6-23
Controllo della forcella .....	6-23
Controllo dello sterzo .....	6-24
Controllo dei cuscinetti ruote .....	6-24
Batteria .....	6-25
Sostituzione del fusibile .....	6-26
Sostituzione della lampada faro .....	6-27

Sostituzione di una lampada luce fanalino posteriore/stop oppure di una lampada indicatore di direzione posteriore .....	6-28
Sostituzione di una lampada indicatore di direzione anteriore .....	6-29
Ricerca ed eliminazione guasti .....	6-30
Tabella di ricerca ed eliminazione guasti .....	6-31

## **PULIZIA E RIMESSAGGIO DELLO**

<b>SCOOTER</b> .....	7-1
Verniciatura opaca, prestare attenzione .....	7-1
Pulizia .....	7-1
Rimessaggio .....	7-3

## **CARATTERISTICHE TECNICHE** .....

## **INFORMAZIONI PER I**

<b>CONSUMATORI</b> .....	9-1
Numeri d'identificazione .....	9-1

HAU1026A

1

## **Siate un proprietario responsabile**

Come proprietari del veicolo, siete responsabili del funzionamento in sicurezza e corretto del vostro scooter.

Gli scooter sono veicoli con due ruote in linea.

Il loro utilizzo e funzionamento in sicurezza dipendono dall'uso di tecniche di guida corrette e dall'esperienza del conducente. Ogni conducente deve essere a conoscenza dei seguenti requisiti prima di utilizzare questo scooter.

Il conducente deve:

- Ricevere informazioni complete da una fonte competente su tutti gli aspetti del funzionamento dello scooter.
- Rispettare le avvertenze e le istruzioni di manutenzione in questo Libretto uso e manutenzione.
- Ricevere un addestramento qualificato nelle tecniche di guida corrette ed in sicurezza.
- Richiedere assistenza tecnica professionale secondo quanto indicato in questo Libretto uso e manutenzione e/o reso necessario dalle condizioni meccaniche.

- Non utilizzare mai uno scooter senza essere stati addestrati o istruiti adeguatamente. Seguire un corso di addestramento. I principianti dovrebbero essere addestrati da un istruttore qualificato. Contattare un concessionario di scooter autorizzato per informazioni sui corsi di addestramento più vicini.

## **Guida in sicurezza**

Eeguire i controlli prima dell'utilizzo ogni volta che si usa il veicolo per essere certi che sia in grado di funzionare in sicurezza. La mancata esecuzione di un'ispezione o manutenzione corretta del veicolo aumenta la possibilità di incidenti o di danneggiamenti del mezzo. Vedere pagina 4-1 per l'elenco dei controlli prima dell'utilizzo.

- Questo scooter è stato progettato per trasportare il pilota ed un passeggero.
- La causa prevalente di incidenti tra automobili e scooter è che gli automobilisti non vedono o identificano gli scooter nel traffico. Molti incidenti sono stati provocati da automobilisti che non avevano visto lo scooter. Quindi ren-

dersi ben visibili sembra aver un ottimo effetto riducente dell'eventualità di questo tipo di incidenti.

## **Pertanto:**

- Indossare un giubbotto con colori brillanti.
- Stare molto attenti nell'avvicinamento e nell'attraversamento degli incroci, luogo più frequente di incidenti per gli scooter.
- Viaggiare dove gli altri utenti della strada possano vedervi. Evitare di viaggiare nella zona d'ombra di un altro veicolo.
- Mai eseguire interventi di manutenzione su uno scooter senza disporre di conoscenze adeguate. Contattare un concessionario di scooter autorizzato per ricevere informazioni sulla manutenzione base dello scooter. Alcuni interventi di manutenzione possono essere eseguiti solo da personale qualificato.
- Molti incidenti coinvolgono piloti inesperti. In effetti, molti dei piloti coinvolti in incidenti non possiedono nemmeno una patente di guida valida.
  - Accertarsi di essere qualificati, e prestare il proprio scooter soltanto a piloti esperti.



- Essere consci delle proprie capacità e dei propri limiti. Restando nei propri limiti, ci si aiuta ad evitare incidenti.
- Consigliamo di far pratica con lo scooter in zone dove non c'è traffico, fino a quando non si avrà preso completa confidenza con lo scooter e tutti i suoi comandi.
- Molti incidenti vengono provocati da errori di manovra dei piloti degli scooter. Un errore tipico è allargarsi in curva a causa dell'eccessiva velocità o dell'inclinazione insufficiente rispetto alla velocità di marcia.
  - Rispettare sempre i limiti di velocità e non viaggiare mai più veloci di quanto lo consentano le condizioni della strada e del traffico.
  - Segnalare sempre i cambi di direzione e di corsia. Accertarsi che gli altri utenti della strada vi vedano.
- La posizione del conducente e del passeggero è importante per il controllo del mezzo.
  - Durante la marcia, per mantenere il controllo dello scooter il pilota deve tenere entrambe le mani sul manubrio ed entrambi i piedi sui poggia-piedi.
  - Il passeggero deve tenersi sempre con entrambe le mani al conducente, alla cinghia sella o alla maniglia, se presente, e tenere entrambi i piedi sui poggia-piedi passeggero.
  - Non guidare mai sotto l'influsso di alcool o droghe.
  - Questo scooter è progettato esclusivamente per l'utilizzo su strada. Non è adatto per l'utilizzo fuori strada.
- Non indossare mai abiti svolazzanti, potrebbero infilarsi nelle leve di comando o nelle ruote e provocare lesioni o incidenti.
- Indossare sempre un vestiario protettivo che copra le gambe, le caviglie ed i piedi. Il motore o l'impianto di scarico si scaldano molto durante o dopo il funzionamento e possono provocare scottature.
- Anche il passeggero deve rispettare le precauzioni di cui sopra.

### **Evitare l'avvelenamento da monossido di carbonio**

Tutti i gas di scarico dei motori contengono monossido di carbonio, un gas letale. L'inspirazione di monossido di carbonio può provocare mal di testa, capogiri, sonnolenza, nausea, confusione, ed eventualmente il decesso.

Il monossido di carbonio è un gas incolore, inodore, insapore che può essere presente anche se non si vedono i gas di scarico del motore o non se ne sente l'odore. Livelli mortali di monossido di carbonio possono accumularsi rapidamente e possono soffocare rapidamente e impedire di salvarsi. Inoltre, livelli mortali di monossido di carbonio possono persistere per ore o giorni in ambienti chiusi o scarsamente ventilati. Se

### **Accessori di sicurezza**

La maggior parte dei decessi negli incidenti di scooter è dovuta a lesioni alla testa. L'uso di un casco è il fattore più importante nella prevenzione o nella riduzione di lesioni alla testa.

- Utilizzare sempre un casco omologato.
- Portare una visiera o occhiali. Il vento sugli occhi non protetti potrebbe causare una riduzione della visibilità e ritardare la percezione di un pericolo.
- L'utilizzo di un giubbotto, scarpe robuste, pantaloni, guanti ecc. è molto utile a prevenire o ridurre abrasioni o lacerazioni.

# INFORMAZIONI DI SICUREZZA

1

si percepiscono sintomi di avvelenamento da monossido di carbonio, lasciare immediatamente l'ambiente, andare all'aria fresca e RICHIEDERE L'INTERVENTO DI UN MEDICO.

- Non far funzionare il motore al chiuso. Anche se si cerca di dissipare i gas di scarico del motore con ventilatori o aprendo finestre e porte, il monossido di carbonio può raggiungere rapidamente livelli pericolosi.
- Non fare funzionare il motore in ambienti con scarsa ventilazione o parzialmente chiusi, come capannoni, garage o tettoie per auto.
- Non fare funzionare il motore all'aperto dove i gas di scarico del motore possono penetrare negli edifici circostanti attraverso aperture quali finestre e porte.

## Carico

L'aggiunta di accessori o di carichi allo scooter può influire negativamente sulla stabilità e l'uso, se cambia la distribuzione dei pesi dello scooter. Per evitare possibili incidenti, l'aggiunta di carichi o accessori allo scooter va effettuata con estrema cautela. Prestare la massima attenzione guidando uno scooter a cui siano stati aggiunti carichi o accessori. Di seguito, insieme alle informazioni sugli accessori, vengono elencate

alcune indicazioni generali da rispettare nel caso in cui si trasporti del carico sullo scooter:

Il peso totale del conducente, del passeggero, degli accessori e del carico non deve superare il limite massimo di carico. **L'utilizzo di un veicolo sovraccarico può provocare incidenti.**

### Carico massimo:

156 kg (345 lb)

Caricando il mezzo entro questi limiti, tenere presente quanto segue:

- Tenere il peso del carico e degli accessori il più basso ed il più vicino possibile allo scooter. Fissare con cura gli oggetti più pesanti il più vicino possibile al centro del veicolo e accertarsi di distribuire uniformemente il peso sui due lati dello scooter per ridurre al minimo lo sbilanciamento o l'instabilità.
- I carichi mobili possono provocare improvvisi sbilanciamenti. Accertarsi che gli accessori ed il carico siano ben fissati allo scooter, prima di avviarlo.

Controllare frequentemente i supporti degli accessori ed i dispositivi di fissaggio dei carichi.

- Regolare correttamente la sospensione in funzione del carico (solo modelli con sospensioni regolabili), e controllare le condizioni e la pressione dei pneumatici.
- Non attaccare al manubrio, alla forcella o al parafrangente anteriore oggetti grandi o pesanti. Oggetti del genere possono provocare instabilità o ridurre la risposta dello sterzo.

- **Questo veicolo non è progettato per trainare un carrello o per essere collegato ad un sidecar.**

## Accessori originali Yamaha

La scelta degli accessori per il vostro veicolo è una decisione importante. Gli accessori originali Yamaha, disponibili solo presso i concessionari Yamaha, sono stati progettati, testati ed approvati da Yamaha per l'utilizzo sul vostro veicolo.

Molte aziende che non hanno nessun rapporto commerciale con Yamaha producono parti ed accessori oppure offrono altre modifiche per i veicoli Yamaha. Yamaha non è in grado di testare i prodotti realizzati da queste aziende aftermarket. Pertanto Yamaha non può approvare o consigliare

l'uso di accessori non venduti da Yamaha o di modifiche non consigliate specificatamente da Yamaha, anche se venduti ed installati da un concessionario Yamaha.

### **Parti, accessori e modifiche aftermarket**

Mentre si possono trovare prodotti aftermarket simili nel design e nella qualità agli accessori originali Yamaha, ci sono alcuni accessori o modifiche aftermarket inadatti in quanto potrebbero comportare rischi potenziali per la vostra sicurezza personale e quella degli altri. L'installazione di prodotti aftermarket o l'introduzione di altre modifiche al veicolo che ne cambino il design o le caratteristiche di funzionamento possono esporre voi stessi ed altri al rischio di infortuni gravi o di morte. Sarete pertanto direttamente responsabili degli infortuni originatisi in relazione a cambiamenti apportati al veicolo.

Per il montaggio di accessori, tenere ben presenti le seguenti istruzioni in aggiunta a quelle descritte al capitolo "Carico".

- Non installare mai accessori o trasportare carichi che compromettano le prestazioni dello scooter. Prima di utilizzare gli accessori, controllateli accuratamente per accertarsi che essi non riducano in nessuna maniera la distanza libera da terra e la distanza mi-

nima da terra nella marcia in curva, non limitino la corsa delle sospensioni, dello sterzo o il funzionamento dei comandi, oppure oscurino le luci o i catarifrangenti.

- Gli accessori montati sul manubrio oppure nella zona della forcella possono creare instabilità dovuta alla distribuzione non uniforme dei pesi o a modifiche dell'aerodinamica. Montando accessori sul manubrio oppure nella zona della forcella, tener conto che devono essere il più leggeri possibile ed essere comunque ridotti al minimo.
- Accessori ingombranti o grandi possono compromettere seriamente la stabilità dello scooter a causa degli effetti aerodinamici. Il vento potrebbe sollevare lo scooter, oppure lo scooter potrebbe divenire instabile sotto l'azione di venti trasversali. Questo genere di accessori può provocare instabilità anche quando si viene sorpassati o nel sorpasso di veicoli di grandi dimensioni.
- Determinati accessori possono spostare il conducente dalla propria posizione normale di guida. Una posizione impropria limita la libertà di movimento del conducente e può

compromettere la capacità di controllo del mezzo; pertanto, accessori del genere sono sconsigliati.

- L'aggiunta di accessori elettrici va effettuata con cautela. Se gli accessori elettrici superano la capacità dell'impianto elettrico dello scooter, si potrebbe verificare un guasto elettrico, che potrebbe causare una pericolosa perdita dell'illuminazione o della potenza del motore.

### **Pneumatici e cerchi aftermarket**

I pneumatici ed i cerchi forniti con lo scooter sono stati progettati per essere all'altezza delle prestazioni del veicolo e per fornire la migliore combinazione di manovrabilità, potenza frenante e comfort. Pneumatici e cerchi diversi da quelli forniti, o con dimensioni e combinazioni diverse, possono essere inappropriati. Vedere pagina 6-16 per le specifiche dei pneumatici e maggiori informazioni sul cambio dei pneumatici.

### **Trasporto dello scooter**

Prima di trasportare lo scooter su un altro veicolo, attenersi alle seguenti istruzioni.

- Rimuovere dallo scooter tutti gli oggetti non ancorati.



# INFORMAZIONI DI SICUREZZA

1

- Orientare la ruota anteriore in posizione di marcia in linea retta sul rimorchio o sul pianale dell'autocarro e bloccarla opportunamente per impedirne lo spostamento.
- Fissare lo scooter con apposite funi o cinghie di ancoraggio in corrispondenza di componenti solidi dello scooter stesso, quali ad esempio il telaio o il triplo morsetto superiore della forcella anteriore (e non ad esempio alle manopole del manubrio, agli indicatori di direzione o ad altri componenti che potrebbero rompersi). Scegliere attentamente la posizione di fissaggio delle cinghie per evitare che queste ultime sfreghino contro le parti verniciate durante il trasporto.
- La sospensione, se possibile, deve essere parzialmente compressa, il modo che lo scooter non sobbalzi eccessivamente durante il trasporto.

HAU10373

## Ulteriori consigli per una guida sicura

- Ricordarsi di segnalare chiaramente l'intenzione di svoltare.
- Può risultare estremamente difficile frenare su fondi stradali bagnati. Evitare frenate brusche, in quanto lo scooter potrebbe slittare. Frenare lentamente quando ci si arresta su una superficie bagnata.
- Rallentare in prossimità di un angolo o di una curva. Accelerare dolcemente all'uscita di una curva.
- Porre attenzione nel superare le auto in sosta. Un guidatore potrebbe non vedervi ed aprire una portiera intralciando il percorso.
- Quando sono bagnati, i passaggi a livello, le rotaie dei tram, le lamiere metalliche in prossimità di cantieri di costruzioni stradali ed i coperchi dei tombini diventano estremamente sdruciolevoli. Rallentare e procedere con estrema cautela in prossimità di questi siti. Mantenere lo scooter dritto altrimenti potrebbe scivolare via da sotto chi guida.

- Le pastiglie freni potrebbero bagnarsi nel lavare lo scooter. Dopo aver lavato lo scooter, controllare il funzionamento dei freni prima di mettersi in marcia.
- Indossare sempre un casco, dei guanti, pantaloni (stretti ai polpacci ed alle caviglie in modo che non svolazzino) ed indossare una giacca dai colori brillanti.
- Non trasportare troppo bagaglio sullo scooter. Quando è sovraccarico, lo scooter è instabile. Usare un legaccio robusto per fissare il bagaglio al portapacchi (se previsto). Eventuali carichi non assicurati compromettono la stabilità dello scooter e potrebbero distrarre l'attenzione del pilota dalla strada. (Vedere pagina 1-3.)

## Vista da sinistra

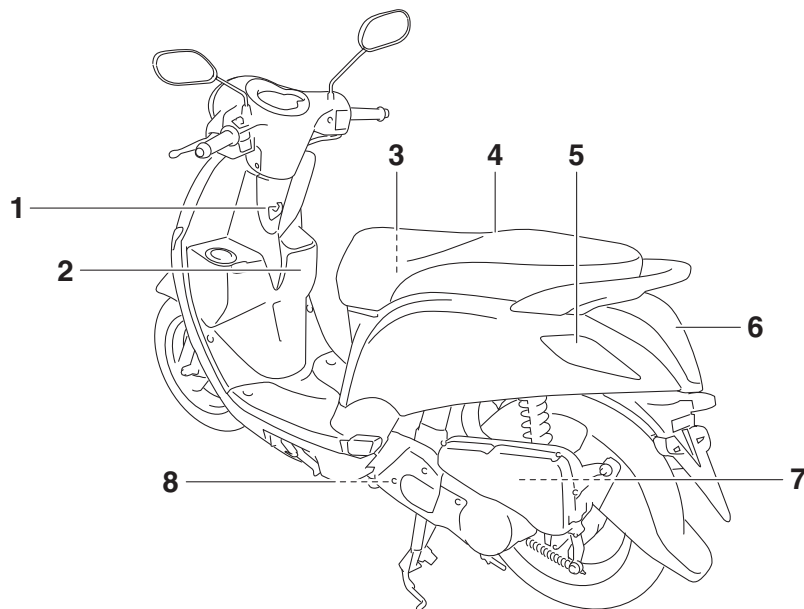

1. Gancio della cinghia portabagagli (pagina 3-9)
2. Scoperto portaoggetti anteriore (pagina 3-8)
3. Vano portaoggetti posteriore (pagina 3-8)
4. Sella (pagina 3-7)
5. Indicatore di direzione posteriore (pagina 6-28)
6. Fanalino posteriore/stop (pagina 6-28)
7. Elemento del filtro dell'aria (pagina 6-14)
8. Elemento filtro aria carter cinghia trapezoidale (pagina 6-14)

## Vista da destra

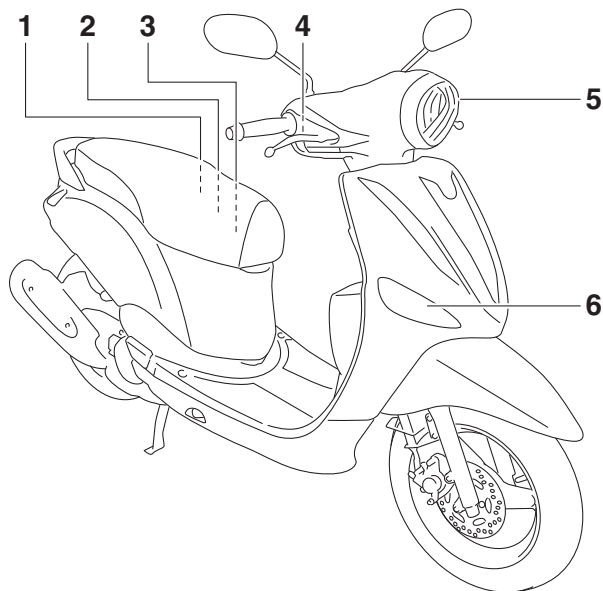
**2**

1. Kit di attrezzi in dotazione (pagina 6-2)
2. Batteria (pagina 6-25)
3. Fusibile principale (pagina 6-26)
4. Serbatoio del liquido freno anteriore (pagina 6-20)
5. Faro (pagina 6-27)
6. Luce indicatori di direzione anteriori (pagina 6-29)

## Comandi e strumentazione

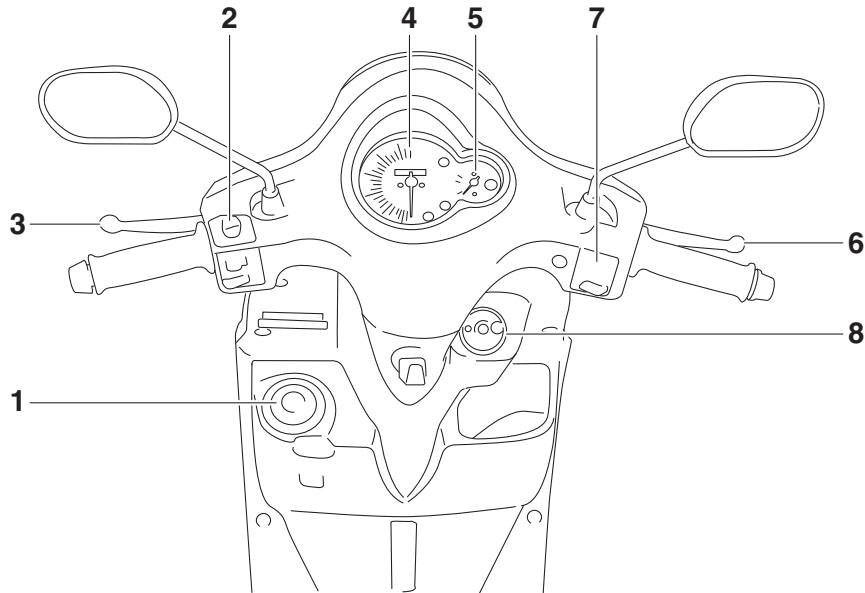

1. Tappo serbatoio carburante (pagina 3-5)
2. Interruttori sul lato sinistro del manubrio (pagina 3-3)
3. Leva freno posteriore (pagina 3-4)
4. Tachimetro (pagina 3-3)
5. Indicatore livello carburante (pagina 3-3)
6. Leva freno anteriore (pagina 3-4)
7. Interruttore impugnatura destra (pagina 3-3)
8. Blocchetto accensione/bloccasterzo (pagina 3-1)

# FUNZIONI DEGLI STRUMENTI E DEI COMANDI

## Blocchetto accensione/bloccasterzo

HAUU1030

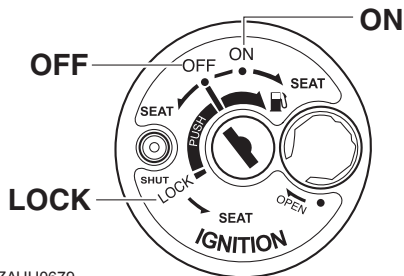

ZAUU0679

Il blocchetto accensione / bloccasterzo comanda i sistemi d'accensione e di illuminazione e si utilizza per bloccare lo sterzo, per aprire la sella e per aprire il tappo serbatoio carburante. Appresso sono indicate le varie posizioni del blocchetto accensione.

### NOTA

Il blocchetto accensione è equipaggiato con un copriserratura. (Vedere pagina 3-2 per le procedure di apertura e chiusura del copriserratura.)

### ON (aperto)

HAU10650

Tutti gli impianti elettrici vengono alimentati, il faro, l'illuminazione pannello strumenti, la luce fanalino posteriore e la luce di posizio-

ne anteriore si accendono ed è possibile avviare il motore. La chiave di accensione non può essere sfilata.

### OFF (chiuso)

HAU10661

Tutti gli impianti elettrici sono inattivi. È possibile sfilare la chiave.

HWA10061

### **AVVERTENZA**

**Non girare la chiave sulla posizione "OFF" o "LOCK" mentre il veicolo è in movimento. Altrimenti i circuiti elettrici verranno disattivati, con il rischio di perdere il controllo del mezzo o di causare incidenti.**

HAUU1041

### LOCK (bloccasterzo)

Lo sterzo è bloccato e tutti gli impianti elettrici sono inattivi. È possibile sfilare la chiave.

### Per bloccare lo sterzo

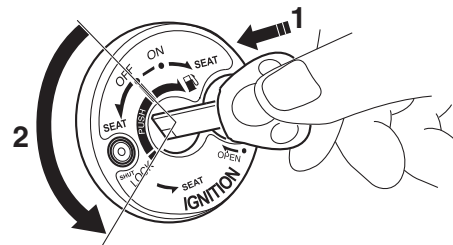

1. Premere.
2. Svoltare.

1. Girare il manubrio completamente a sinistra.
2. In posizione di "OFF", premere la chiave e, tenendola premuta, girarla su "LOCK".
3. Sfilare la chiave.

### Per sbloccare lo sterzo

Inserire la chiave e, tenendola premuta, girarla su "OFF".

HWAU0041

### **AVVERTENZA**

- **Non girare mai la chiave in posizione di "OFF" o "LOCK" mentre il veicolo è in movimento; in caso contrario gli impianti elettrici ver-**



# FUNZIONI DEGLI STRUMENTI E DEI COMANDI

ranno disattivati, con il rischio di perdere il controllo del veicolo o di causare incidenti.

- Se il veicolo si ribalta, una volta messo dritto, verificare che non vi siano perdite di carburante. Se vi sono perdite di carburante, far controllare il veicolo da un concessionario Yamaha.

## Copriserratura

HAU55950

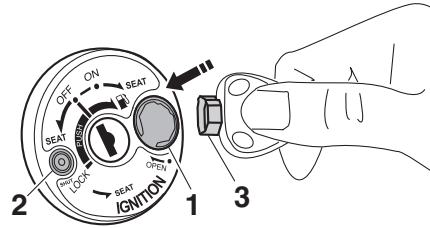

1. Alloggiamento copriserratura
2. Tasto "SHUT"
3. Testa chiave

### Per aprire il copriserratura

Inserire la testa della chiave nell'alloggiamento del copriserratura come illustrato nella figura, e poi girare la chiave su "OPEN" per aprire il copriserratura.

### Per chiudere il copriserratura

Premere il pulsante "SHUT" per chiudere il copriserratura.

## Spie di segnalazione e spia d'avvertimento

HAU11006

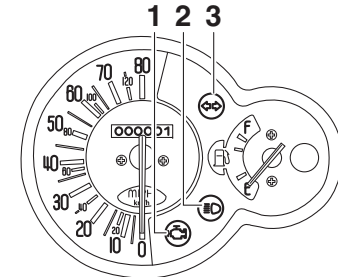

1. Spia guasto motore "⚠"
2. Spia luce abbagliante "☰"
3. Spia indicatore di direzione "↔"

### **Spia indicatore di direzione "↔"**

HAU11020

Questa spia di segnalazione lampeggia ogni qualvolta l'interruttore degli indicatori di direzione viene spostato a sinistra o destra.

### **Spia luce abbagliante "☰"**

HAU11080

Questa spia di segnalazione si accende quando il faro è sulla posizione abbagliante.

# FUNZIONI DEGLI STRUMENTI E DEI COMANDI

3

## Spia guasto motore “”

HAU11484

Questa spia si accende se viene rilevato un problema nel circuito elettrico di monitoraggio del motore. Se questo accade, far controllare il dispositivo di autodiagnosi da un concessionario Yamaha.

Si può controllare il circuito elettrico della spia girando la chiave su “ON”. La spia dovrebbe accendersi per pochi secondi e poi spegnersi.

Se la spia non si accende all’inizio girando la chiave su “ON”, o se la spia resta accesa, fare controllare il circuito elettrico da un concessionario Yamaha.

## Gruppo tachimetro

HAUU0080

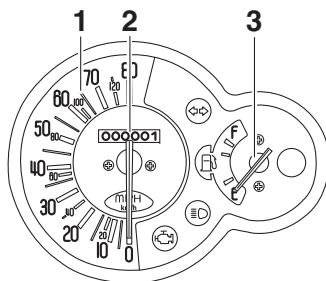

1. Tachimetro
2. Contachilometri totalizzatore
3. Indicatore livello carburante

Il gruppo tachimetro comprende un tachimetro, un totalizzatore contachilometri ed un indicatore livello carburante. Il tachimetro indica la velocità di marcia. Il totalizzatore contachilometri indica la distanza totale percorsa. L'indicatore livello carburante indica la quantità di carburante nel serbatoio carburante.



## Interruttori manubrio

HAU1234C

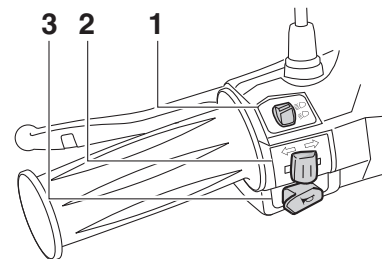
### Sinistra



ZAUU0684

1. Commutatore luce abbagliante/anabbagliante “/”
2. Interruttore indicatori di direzione “/”
3. Interruttore dell'avvisatore acustico “”

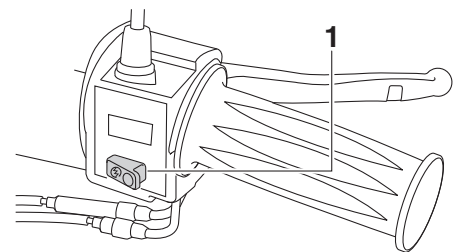

### Destra



1. Interruttore avviamento “”



## Commutatore luce abbagliante/anabbagliante “”

HAU12400

Posizionare questo interruttore su “” per la luce abbagliante e su “” per la luce anabbagliante.

## Interruttore indicatori di direzione “”

HAU12460

Spostare questo interruttore verso “” per segnalare una curva a destra. Spostare questo interruttore verso “” per segnalare una curva a sinistra. Una volta rilasciato, l'interruttore ritorna in posizione centrale. Per spegnere le luci degli indicatori di direzione, premere l'interruttore dopo che è ritornato in posizione centrale.

## Interruttore dell'avvisatore acustico “”

HAU12500

Premere questo interruttore per azionare l'avvisatore acustico.

## Interruttore avviamento “”

HAUM1132

Premere questo interruttore azionando il freno anteriore o posteriore per accendere il motore con il dispositivo d'avviamento. Prima di accendere il motore, vedere pagina 5-1 per le istruzioni di avviamento.

## Leva freno anteriore

HAU12901

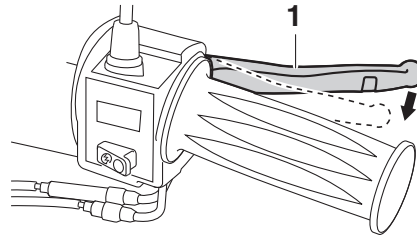

1. Leva freno anteriore

La leva freno anteriore si trova sul lato destro del manubrio. Per azionare il freno anteriore, tirare la leva verso la manopola acceleratore.

## Leva freno posteriore

HAU12951

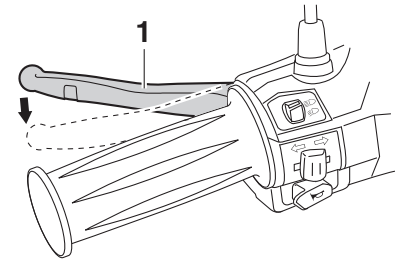

ZAUU0687

1. Leva freno posteriore

La leva freno posteriore si trova sul lato sinistro del manubrio. Per azionare il freno posteriore, tirare la leva verso la manopola.

## Tappo serbatoio carburante

HAUU1161

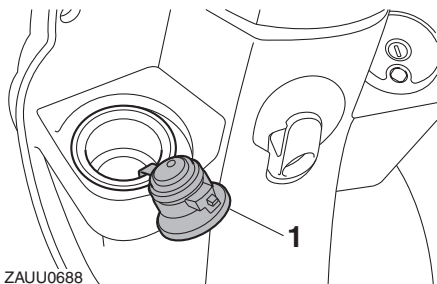

1. Tappo serbatoio carburante

### Per aprire il tappo serbatoio carburante

Inserire la chiave nel blocchetto accensione e, premendola, girarla su “”. La serratura si apre e si può togliere il tappo serbatoio carburante.

### Per installare il tappo serbatoio carburante

Spingere il tappo serbatoio carburante nella sua posizione originaria. Quando il tappo serbatoio carburante viene bloccato si sente uno scatto.

HWA10121

### AVVERTENZA

Verificare che il tappo serbatoio carburante sia stretto e chiuso a chiave correttamente prima di mettersi in marcia. Le perdite di carburante costituiscono un rischio d'incendio.

HAU13212

## Carburante

Accertarsi che il serbatoio contenga una quantità sufficiente di benzina.

HWA10881

### AVVERTENZA

La benzina ed i vapori di benzina sono estremamente infiammabili. Per evitare incendi ed esplosioni e ridurre il rischio di infortuni durante il rifornimento, osservare queste istruzioni.

1. Prima di effettuare il rifornimento, spegnere il motore ed accertarsi che nessuno sia seduto sul veicolo. Non effettuare mai il rifornimento mentre si fuma, o ci si trova nelle vicinanze di scintille, fiamme libere, o altre fonti di accensione, come le fiamme pilota di scaldacqua e di asciugabiancheria.
2. Non riempire troppo il serbatoio carburante. Smettere di riempire quando il carburante raggiunge il fondo del bocchettone riempimento. Considerando che il carburante si espande quando si riscalda, il calore del motore o del sole potrebbe fare traboccare il carburante dal serbatoio carburante.

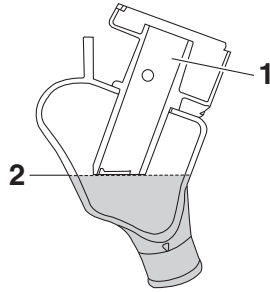

1. Tubo di rifornimento del serbatoio del carburante
2. Riferimento livello max.

3. Asciugare immediatamente con uno straccio l'eventuale carburante versato. **ATTENZIONE: Pulire subito con uno straccio pulito, asciutto e soffice l'eventuale carburante versato, in quanto può deteriorare le superfici verniciate o di plastica.** [HCA10071]

4. Accertarsi di aver chiuso saldamente il tappo serbatoio carburante.

HWA15151

## **AVVERTENZA**

**La benzina è velenosa e può provocare infortuni o il decesso. Maneggiare con cautela la benzina. Non aspirare mai la benzina con la bocca. In caso di ingestione di benzina o di inspirazione di grandi quantità di vapori di benzina, o se la benzina viene a contatto degli occhi,**

**contattare immediatamente un medico. Se si versa benzina sulla pelle, lavare con acqua e sapone. Se si versa benzina sugli abiti, cambiarli.**

HAU53011

### **Carburante consigliato:**

Benzina normale senza piombo (gasohol (E10) accettabile)

### **Capacità serbatoio carburante:**

4.4 L (1.16 US gal, 0.97 Imp.gal)

HCA11400

## **ATTENZIONE**

**Usare soltanto benzina senza piombo. L'utilizzo di benzina con piombo provocherebbe danneggiamenti gravi sia alle parti interne del motore, come le valvole ed i segmenti, sia all'impianto di scarico.**

Il vostro motore Yamaha è stato progettato per l'utilizzo di benzina normale senza piombo con un numero di ottano controllato di 95 o più. Se il motore batte in testa, usare benzina di una marca diversa o carburante super senza piombo. L'uso di carburante senza piombo prolunga la durata delle candele e riduce i costi di manutenzione.

## **Gasohol**

Ci sono due tipi di gasohol: il gasohol contenente etanolo e quello contenente metanolo. Si può utilizzare il gasohol contenente etanolo se il contenuto di etanolo non supera il 10% (E10). La Yamaha sconsiglia il gasohol contenente metanolo in quanto può provocare danneggiamenti all'impianto di alimentazione, oppure problemi alle prestazioni del veicolo.

# FUNZIONI DEGLI STRUMENTI E DEI COMANDI

## Convertitore catalitico

HAU13433

Questo modello è dotato di un convertitore catalitico nell'impianto di scarico.

HWA10862

### **AVVERTENZA**

L'impianto di scarico scotta dopo il funzionamento del mezzo. Per prevenire il rischio di incendi o scottature:

- Non parcheggiare il veicolo vicino a materiali che possono comportare rischi di incendio, come erba o altri materiali facilmente combustibili.
- Parcheggiare il veicolo in un punto in cui non ci sia pericolo che pedoni o bambini tocchino l'impianto di scarico bollente.
- Verificare che l'impianto di scarico si sia raffreddato prima di eseguire lavori di manutenzione su di esso.
- Non fare girare il motore al minimo per più di pochi minuti. Un minimo prolungato può provocare accumuli di calore.

HCA10701

### **ATTENZIONE**

Usare soltanto benzina senza piombo. L'utilizzo di benzina con piombo provocherebbe danni irreparabili al convertitore catalitico.

## Sella

HAUU1173

### Per aprire la sella

1. Posizionare il motociclo sul cavalletto centrale.
2. Girare la chiave su "SEAT".

### NOTA

Non premere la chiave mentre la si gira.

Per aprire la sella dalla posizione "OFF"

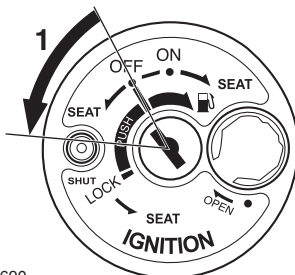

ZAUU0690

1. Sella aperta (nella posizione "OFF")

Dalla posizione "OFF", girare la chiave in senso antiorario su "SEAT".

Per aprire la sella dalla posizione "LOCK"

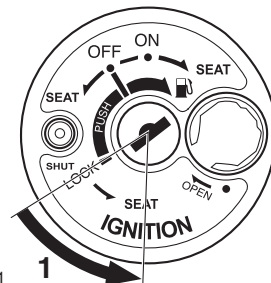

ZAUU0691

1. Sella aperta (nella posizione "LOCK")

Dalla posizione "LOCK", girare la chiave in senso antiorario su "SEAT".

Per aprire la sella dalla posizione "ON"

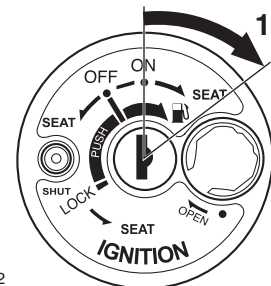

ZAUU0692

1. Sella aperta (nella posizione "ON")

Dalla posizione "ON", girare la chiave in senso orario su "SEAT".

3. Alzare la sella.

## Per chiudere la sella

1. Abbassare la sella e poi premerla verso il basso per bloccarla in posizione.
2. Togliere la chiave dal blocchetto accensione se si lascia incustodito il motociclo.

## NOTA

Verificare che la sella sia fissata correttamente prima di mettersi in marcia.

## Portacaschi

HAU37481

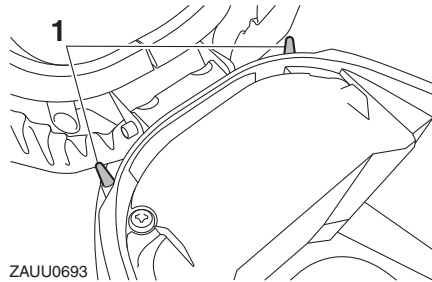

1. Portacasco

I portacaschi si trovano sotto la sella.

## Per agganciare un casco al portacasco

1. Aprire la sella. (Vedere pagina 3-7.)
2. Agganciare il casco al portacasco e poi chiudere fermamente la sella.

**AVVERTENZA!** Non guidare mai con un casco agganciato al portacasco, in quanto il casco potrebbe urtare altri oggetti, causando la perdita di controllo del mezzo, il che può risultare in un incidente. [HWA10161]

## Per sganciare un casco da un portacasco

Aprire la sella, togliere il casco dal portacasco e poi chiudere la sella.

## Vani portaoggetti

HAU56010

## Vano portaoggetti anteriore

Il vano portaoggetti anteriore si trova nella parte anteriore del veicolo. Utilizzare questo vano per oggetti di piccole dimensioni.

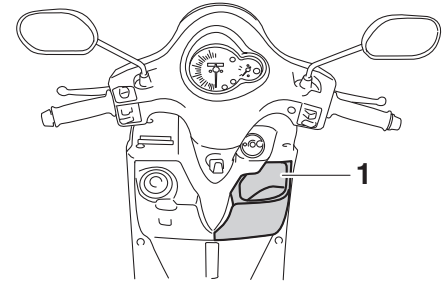

1. Scomparto portaoggetti anteriore

## AVVERTENZA

HWA16440

- Non superare il limite di carico di 0.5 kg (1.1 lb) per il vano portaoggetti anteriore.
- Non posizionare oggetti nel vano portaoggetti anteriore che potrebbero interferire con il funzionamento del veicolo.

# FUNZIONI DEGLI STRUMENTI E DEI COMANDI

## Vano portaoggetti posteriore

Il vano portaoggetti posteriore si trova sotto la sella. Utilizzare questo vano per oggetti di grandi dimensioni. (Vedere pagina 3-7.)

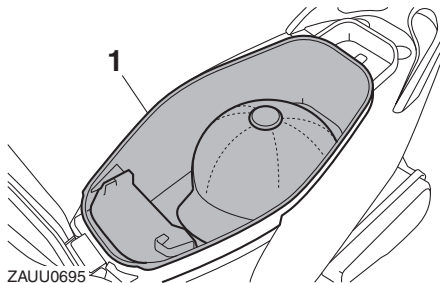

1. Vano portaoggetti posteriore

HWAT1051

### **AVVERTENZA**

- Non superare il limite di carico di 5 kg (11 lb) per lo vano portaoggetti posteriore.
- Non superare il carico massimo di 156 kg (345 lb) per il veicolo.

HCA10081

### **ATTENZIONE**

Fare attenzione ai seguenti punti quando si usa il vano portaoggetti:

- Dato che il vano portaoggetti accumula calore quando è esposto al sole e/o al calore del motore, non ri-

porre oggetti sensibili al calore, consumabili o infiammabili al suo interno.

- Per evitare che l'umidità si propaghi nel vano portaoggetti, mettere gli oggetti bagnati in una busta di plastica prima di riporli nel vano portaoggetti.
- Dato che il vano portaoggetti può bagnarsi durante il lavaggio dello scooter, mettere in una busta di plastica gli oggetti riposti in esso.
- Non tenere oggetti di valore o fragili nel vano portaoggetti.

### **NOTA**

Non lasciare lo scooter incustodito con la sella aperta.

## Gancio della cinghia portabagagli

HAUT1072

HWAT1031

### **AVVERTENZA**

- Non superare il limite di carico di 1.0 kg (2.2 lb) per il gancio della cinghia portabagagli.
- Non superare il carico massimo di 156 kg (345 lb) per il veicolo.

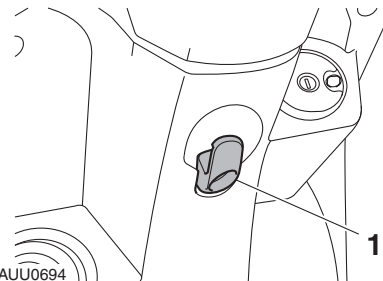

1. Gancio della cinghia portabagagli



## Cavalletto laterale

HAU15305

Il cavalletto laterale si trova sul lato sinistro del telaio. Alzare o abbassare il cavalletto laterale con il piede mentre si tiene il veicolo in posizione diritta.

### NOTA

L'interruttore incorporato nel cavalletto laterale fa parte del sistema d'interruzione del circuito di accensione. Tale sistema consente di interrompere l'accensione in determinate situazioni. (Vedere la sezione che segue per spiegazioni sul sistema d'interruzione circuito accensione.)

HWA10241

### AVVERTENZA

**Non si deve utilizzare il veicolo con il cavalletto laterale abbassato, o se risulta impossibile alzare il cavalletto laterale correttamente (oppure se non resta alzato), altrimenti il cavalletto laterale potrebbe toccare il terreno e distrarre il pilota, con conseguente possibilità di perdere il controllo del mezzo. Il sistema d'interruzione circuito accensione Yamaha è stato progettato come supporto alla responsabilità del pilota di alzare il cavalletto laterale prima di mettere in movimento il mezzo. Pertanto si prega di controllare questo sistema**

**regolarmente e di farlo riparare da un concessionario Yamaha se non funziona correttamente.**

## Sistema d'interruzione circuito accensione

HAUT1095

Controllare il funzionamento dell'interruttore cavalletto laterale in conformità alla procedura che segue.

# FUNZIONI DEGLI STRUMENTI E DEI COMANDI

---

3



## AVVERTENZA

---

- Durante questa ispezione si deve piazzare il veicolo sul cavalletto centrale.
  - Se si nota una disfunzione, fare controllare il sistema da un concessionario Yamaha prima di utilizzare il mezzo.
-

# PER LA VOSTRA SICUREZZA – CONTROLLI PRIMA DELL'UTILIZZO

HAU15597

Ispezionare il veicolo ogni volta che lo si usa per accertarsi che sia in condizione di funzionare in sicurezza. Osservare sempre le procedure e gli intervalli d'ispezione e manutenzione descritti nel libretto uso e manutenzione.

HWA11151

## **AVVERTENZA**

**La mancata esecuzione di un'ispezione o manutenzione corretta del veicolo aumenta la possibilità di incidenti o di danneggiamenti del mezzo. Non utilizzare il veicolo se si riscontrano problemi. Se non si riesce ad eliminare un problema con le procedure fornite in questo manuale, fare ispezionare il veicolo da un concessionario Yamaha.**

Prima di utilizzare questo veicolo, controllare i seguenti punti:

POSIZIONE	CONTROLLI	PAGINA
<b>Carburante</b>	<ul style="list-style-type: none"><li>• Controllare il livello del carburante nel serbatoio.</li><li>• Fare rifornimento se necessario.</li><li>• Controllare l'assenza di perdite nel circuito del carburante.</li></ul>	3-5
<b>Olio motore</b>	<ul style="list-style-type: none"><li>• Controllare il livello dell'olio nel motore.</li><li>• Se necessario, aggiungere olio del tipo consigliato fino al livello secondo specifica.</li><li>• Controllare l'assenza di perdite di olio nel veicolo.</li></ul>	6-11
<b>Olio della trasmissione finale</b>	<ul style="list-style-type: none"><li>• Controllare l'assenza di perdite di olio nel veicolo.</li></ul>	6-13
<b>Freno anteriore</b>	<ul style="list-style-type: none"><li>• Controllare il funzionamento.</li><li>• Se si ha una sensazione di morbidezza e cedevolezza, fare spurgare l'impianto idraulico da un concessionario Yamaha.</li><li>• Controllare l'usura pastiglie freni.</li><li>• Sostituire se necessario.</li><li>• Controllare il livello del liquido nel serbatoio.</li><li>• Se necessario, aggiungere liquido freni del tipo specificato fino al livello secondo specifica.</li><li>• Verificare che non ci siano perdite nell'impianto idraulico.</li></ul>	6-20, 6-20
<b>Freno posteriore</b>	<ul style="list-style-type: none"><li>• Controllare il funzionamento.</li><li>• Lubrificare il cavo se necessario.</li><li>• Controllare il gioco della leva.</li><li>• Regolare se necessario.</li></ul>	6-19, 6-20

# PER LA VOSTRA SICUREZZA – CONTROLLI PRIMA DELL'UTILIZZO

POSIZIONE	CONTROLLI	PAGINA
<b>Manopola acceleratore</b>	<ul style="list-style-type: none"><li>• Accertarsi che il movimento sia agevole.</li><li>• Controllare il gioco della manopola acceleratore.</li><li>• Se necessario, fare regolare il gioco della manopola acceleratore e lubrificare il cavo ed il corpo della manopola da un concessionario Yamaha.</li></ul>	6-16, 6-22
<b>Cavi di comando</b>	<ul style="list-style-type: none"><li>• Accertarsi che il movimento sia agevole.</li><li>• Lubrificare se necessario.</li></ul>	6-21
<b>Ruote e pneumatici</b>	<ul style="list-style-type: none"><li>• Controllare l'assenza di danneggiamenti.</li><li>• Controllare la condizione dei pneumatici e la profondità del battistrada.</li><li>• Controllare la pressione dell'aria.</li><li>• Correggere se necessario.</li></ul>	6-16, 6-18
<b>Leve del freno</b>	<ul style="list-style-type: none"><li>• Accertarsi che il movimento sia agevole.</li><li>• Lubrificare i punti di rotazione delle leve se necessario.</li></ul>	6-22
<b>Cavalletto laterale, cavalletto centrale</b>	<ul style="list-style-type: none"><li>• Accertarsi che il movimento sia agevole.</li><li>• Lubrificare i punti di rotazione se necessario.</li></ul>	6-23
<b>Fissaggi della parte ciclistica</b>	<ul style="list-style-type: none"><li>• Accertarsi che tutti i dadi, i bulloni e le viti siano serrati correttamente.</li><li>• Serrare se necessario.</li></ul>	—
<b>Strumenti, luci, segnali e interruttori</b>	<ul style="list-style-type: none"><li>• Controllare il funzionamento.</li><li>• Correggere se necessario.</li></ul>	—
<b>Interruttore cavalletto laterale</b>	<ul style="list-style-type: none"><li>• Controllare il funzionamento del sistema d'interruzione circuito accensione.</li><li>• Se il sistema non funziona correttamente, fare controllare il veicolo da un concessionario Yamaha.</li></ul>	3-10

# UTILIZZO E PUNTI IMPORTANTI RELATIVI ALLA GUIDA

HAU15951

Leggere attentamente il libretto uso e manutenzione per familiarizzare con tutti i comandi. Se non si comprende un comando o una funzione, chiedere spiegazioni al concessionario Yamaha di fiducia.

HWA10271

## **AVVERTENZA**

**La mancanza di pratica con i comandi può comportare la perdita del controllo, con possibilità di incidenti o infortuni.**

HAU45310

## **NOTA**

Questo modello è equipaggiato con un sensore dell'angolo di inclinazione per arrestare il motore in caso di ribaltamento. Per avviare il motore dopo un ribaltamento, ricordarsi di girare il blocchetto accensione su "OFF" e poi su "ON". Se non lo si fa, si impedisce al motore di avviarsi nonostante il motore inizi a girare quando si preme l'interruttore avviamento.

HAUM2173

## **Accensione del motore**

HCA10250

### **ATTENZIONE**

**Vedere pagina 5-3 per le istruzioni di rodaggio del motore prima di utilizzare il mezzo per la prima volta.**

Affinché il sistema d'interruzione circuito accensione dia il consenso all'avviamento, il cavalletto laterale deve essere alzato. Vedere pagina 3-10 per maggiori informazioni.

1. Girare la chiave in posizione di "ON".
2. Chiudere completamente l'acceleratore.
3. Accendere il motore premendo l'interruttore avviamento ed azionando il freno anteriore o posteriore.  
Se il motore non si avvia, rilasciare l'interruttore avviamento, attendere alcuni secondi e poi riprovare. Ogni tentativo di accensione deve essere il più breve possibile per preservare la batteria. Non tentare di far girare il motore per più di 10 secondi per ogni tentativo. Se il motore non si accende, provare con l'acceleratore aperto di 1/8 di giro.

# UTILIZZO E PUNTI IMPORTANTI RELATIVI ALLA GUIDA

## ATTENZIONE

HCA11042

**Per allungare al massimo la vita del motore, non accelerare bruscamente quando il motore è freddo!**

## Avvio del mezzo

HAU45091

1. Stringendo la leva freno posteriore con la sinistra e tenendo la maniglia con la destra, far scendere lo scooter dal cavalletto centrale.
2. Sedere a cavalcioni della sella e poi regolare gli specchietti retrovisori.
3. Accendere gli indicatori di direzione.
4. Controllare il traffico in arrivo e poi girare lentamente la manopola acceleratore (a destra) per mettere in movimento il mezzo.
5. Spegnerne gli indicatori di direzione.

## Accelerazione e decelerazione

HAU16780

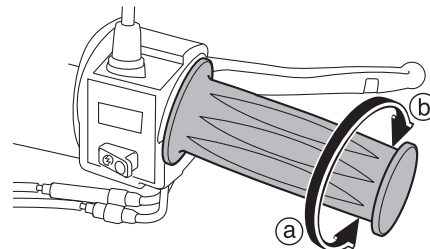

La regolazione della velocità avviene aprendo e chiudendo la manopola dell'acceleratore. Per aumentare la velocità, girare la manopola dell'acceleratore in direzione (a). Per ridurre la velocità, girare la manopola dell'acceleratore in direzione (b).

## Frenatura

HAU16793

HWA10300

### AVVERTENZA

- **Evitare frenate brusche o improvvise (specialmente quando ci si inclina su di un lato), altrimenti lo scooter potrebbe slittare o ribaltarsi.**
- **Quando sono bagnati, i passaggi a livello, le rotaie dei tram, le lamiere metalliche in prossimità di cantieri di costruzioni stradali ed i coperchi dei tombini diventano estremamente sdruciolevoli. Pertanto, rallentare quando ci si avvicina a queste zone ed attraversarle con cautela.**
- **Ricordarsi che frenare su strade bagnate è molto più difficile.**
- **Guidare lentamente in discesa, in quanto frenare in discesa può essere molto difficile.**

1. Chiudere completamente l'acceleratore.
2. Azionare contemporaneamente il freno anteriore e quello posteriore aumentando gradualmente la pressione.

## Consigli per ridurre il consumo del carburante

HAU16820

Il consumo di carburante dipende in gran parte dallo stile di guida. I seguenti consigli possono aiutare a ridurre il consumo di carburante:

- Evitare regimi di rotazione elevati del motore durante l'accelerazione.
- Evitare regimi di rotazione elevati quando non c'è carico sul motore.
- Spegnerne il motore invece di lasciarlo al minimo per lunghi periodi di tempo (per es. negli ingorghi di traffico, ai semafori o ai passaggi a livello).

## Rodaggio

HAU16830

Non c'è un periodo più importante nella vita del motore di quello tra 0 e 1000 km (600 mi). Per questo motivo, leggere attentamente quanto segue.

Dato che il motore è nuovo, non sottoporlo a sforzi eccessivi per i primi 1000 km (600 mi). Le varie parti del motore si usurano e si adattano reciprocamente creando i giochi di funzionamento corretti. Durante questo periodo si deve evitare di guidare a lungo a tutto gas o qualsiasi altra condizione che possa provocare il surriscaldamento del motore.

### **0–150 km (0–90 mi)**

Evitare il funzionamento prolungato del motore con più di 1/3 acceleratore.

Dopo ogni ora di funzionamento, spegnere il motore e lasciarlo raffreddare per cinque-dieci minuti.

Di tanto in tanto, cambiare il regime di rotazione del motore. Non usare costantemente la stessa apertura di gas.

### **150–500 km (90–300 mi)**

Evitare il funzionamento prolungato del motore con più di 1/2 acceleratore.

Accelerare liberamente nelle varie marce, ma mai a fondo.

# UTILIZZO E PUNTI IMPORTANTI RELATIVI ALLA GUIDA

---

## 500–1000 km (300–600 mi)

Evitare il funzionamento prolungato del motore con più di 3/4 acceleratore.

## 1000 km (600 mi) e più

Evitare di fare funzionare a lungo il motore a tutto gas. Di tanto in tanto, variare il regime di rotazione del motore. **ATTENZIONE:**

**Dopo 1000 km (600 mi) di funzionamento, si deve cambiare l'olio motore e sostituire la cartuccia o l'elemento filtro olio e pulire il filtrino dell'olio motore. In caso di disfunzioni del motore durante il periodo di rodaggio del motore, fare controllare immediatamente il veicolo da un concessionario Yamaha.** [HCA10362]

HAU17213

## Parcheggio

Quando si parcheggia, spegnere il motore e togliere la chiave dal blocchetto accensione.

HWA10311



- Poiché il motore e l'impianto di scarico possono divenire molto caldi, parcheggiare in luoghi dove i pedoni o i bambini non possano facilmente toccarli e scottarsi.
- Non parcheggiare su pendenze o su terreno soffice, altrimenti il veicolo potrebbe ribaltarsi, aumentando il rischio di perdite di carburante e incendi.
- Non parcheggiare accanto all'erba o altri materiali infiammabili che potrebbero prendere fuoco.



HAU17244

Le ispezioni, le regolazioni e le lubrificazioni periodiche conserveranno il veicolo nelle migliori condizioni possibili di sicurezza e di efficienza. La sicurezza è un obbligo del proprietario/utilizzatore del veicolo. I punti più importanti relativi ai controlli, alle regolazioni ed alla lubrificazione del veicolo sono illustrati nelle pagine seguenti.

Gli intervalli indicati nella tabella di manutenzione periodica vanno considerati solo come una guida generale in condizioni di marcia normali. Tuttavia, potrebbe essere necessario ridurre gli intervalli di manutenzione in funzione delle condizioni climatiche, del terreno, della posizione geografica e dell'impiego individuale.

HWA10321

## **AVVERTENZA**

**La mancanza di una manutenzione corretta del veicolo o l'esecuzione errata di procedure di manutenzione può aumentare il rischio di infortuni o decessi durante l'assistenza o l'uso del veicolo. Se non si ha confidenza con la manutenzione del veicolo, farla eseguire da un concessionario Yamaha.**

HWA15122

## **AVVERTENZA**

**Spegnere il motore quando si esegue la manutenzione, a meno che non sia specificato diversamente.**

- **Il motore in funzione ha parti in movimento in cui si possono impigliare parti del corpo o abiti, e parti elettriche che possono provocare scosse o incendi.**
- **Effettuare operazioni di assistenza al veicolo con il motore in funzione può provocare infortuni agli occhi, scottature, incendi, o avvelenamenti da monossido di carbonio – con possibilità di decesso. Vedere pagina 1-2 per maggiori informazioni sul monossido di carbonio.**

HWA15460

## **AVVERTENZA**

**I dischi, le pinze, i tamburi e i rivestimenti delle pastiglie dei freni raggiungono temperature molto elevate durante l'uso. Lasciare raffreddare i componenti dei freni prima di toccarli per evitare possibili ustioni.**

HAU17302

Il controllo delle emissioni contribuisce non solo a garantire un'aria più pulita, ma è fondamentale per assicurare un buon funzionamento del motore e il massimo delle prestazioni. Nelle seguenti tabelle di manutenzione periodica, gli interventi relativi al controllo delle emissioni vengono raggruppati separatamente. Tali interventi richiedono dati, conoscenze tecniche e attrezzature speciali. La manutenzione, la sostituzione e la riparazione dei sistemi e dei dispositivi di controllo delle emissioni possono essere eseguite da qualsiasi officina o addetto alle riparazioni purché qualificati (se applicabile). I concessionari Yamaha dispongono dell'esperienza e delle attrezzature necessarie ad eseguire tali interventi specifici.

# MANUTENZIONE E REGOLAZIONI PERIODICHE

---

HAU17381

## Kit attrezzi

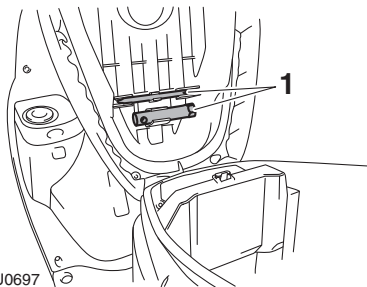

ZAUU0697

### 1. Kit di attrezzi in dotazione

Il kit attrezzi si trova sotto la sella. (Vedere pagina 3-7.)

Le informazioni per l'assistenza contenute in questo libretto e il kit attrezzi in dotazione hanno lo scopo di aiutarvi nell'esecuzione della manutenzione preventiva e di piccole riparazioni. È tuttavia possibile che, per eseguire correttamente determinati lavori di manutenzione, siano necessari degli attrezzi supplementari, come una chiave dinamometrica.

### NOTA

Se non si è in possesso degli attrezzi o dell'esperienza necessari per un determinato lavoro, farlo eseguire dal concessionario Yamaha di fiducia.

# MANUTENZIONE E REGOLAZIONI PERIODICHE

HAU46871

## NOTA

- I controlli annuali vanno eseguiti ogni anno, a meno che in precedenza, non si sia raggiunta la scadenza di un intervallo chilometrico (o per il Regno Unito, la scadenza di un intervallo basato sulle miglia).
- Da 30000 km (17500 mi), ripetere gli intervalli di manutenzione iniziando da 6000 km (3500 mi).
- Affidare l'assistenza delle posizioni evidenziate da un asterisco ad un concessionario Yamaha, in quanto richiedono utensili speciali, dati ed abilità tecnica.

## Tabella di manutenzione periodica per il sistema di controllo emissioni

HAU46920

N.	POSIZIONE	INTERVENTO DI CONTROLLO O MANUTENZIONE	LETTURA DEL TOTALIZZATORE CONTACHILOMETRI					CONTROLLO ANNUALE
			1000 km (600 mi)	6000 km (3500 mi)	12000 km (7000 mi)	18000 km (10500 mi)	24000 km (14000 mi)	
1	* Circuito del carburante	<ul style="list-style-type: none"> <li>• Verificare che i tubi flessibili della benzina non siano fessurati o danneggiati.</li> </ul>		√	√	√	√	√
2	* Filtro benzina	<ul style="list-style-type: none"> <li>• Controllare lo stato.</li> </ul>			√		√	
3	Candela	<ul style="list-style-type: none"> <li>• Controllare lo stato.</li> <li>• Pulire e ripristinare la distanza tra gli elettrodi.</li> </ul>		√		√		
		<ul style="list-style-type: none"> <li>• Sostituire.</li> </ul>			√		√	
4	* Valvole	<ul style="list-style-type: none"> <li>• Controllare il gioco valvole.</li> <li>• Regolare se necessario.</li> </ul>			√		√	
5	* Iniezione carburante	<ul style="list-style-type: none"> <li>• Controllare il regime del minimo.</li> </ul>	√	√	√	√	√	√
6	* Impianto di scarico	<ul style="list-style-type: none"> <li>• Verificare l'assenza di perdite.</li> <li>• Serrare se necessario.</li> <li>• Sostituire la(e) guarnizione(i) se necessario.</li> </ul>		√	√	√	√	√

# MANUTENZIONE E REGOLAZIONI PERIODICHE

HAU17719

**Tabella manutenzione generale e lubrificazione**

N.	POSIZIONE	INTERVENTO DI CONTROLLO O MANUTENZIONE	LETTURA DEL TOTALIZZATORE CONTACHILOMETRI					CONTROLLO ANNUALE
			1000 km (600 mi)	6000 km (3500 mi)	12000 km (7000 mi)	18000 km (10500 mi)	24000 km (14000 mi)	
1	<b>Elemento filtrante</b>	• Sostituire.			√		√	
2	<b> Tubetto ispezione cassa filtro</b>	• Pulire.	√	√	√	√	√	
3 *	<b>Elemento filtrante carter cinghia trapezoidale</b>	• Pulire. • Sostituire se necessario.		√	√	√	√	
4 *	<b>Batteria</b>	• Controllare la tensione della batteria. • Se necessario sostituire la batteria.	√	√	√	√	√	√
5 *	<b>Freno anteriore</b>	• Controllare il funzionamento, il livello del liquido e l'assenza di perdite nel veicolo.	√	√	√	√	√	√
		• Sostituire le pastiglie dei freni.	Se consumate fino al limite					
6 *	<b>Freno posteriore</b>	• Controllare il funzionamento e regolare il gioco della leva del freno.	√	√	√	√	√	√
		• Sostituire le ganasce freno.	Se consumate fino al limite					
7 *	<b> Tubo freno</b>	• Controllare se vi sono fessurazioni o danneggiamenti. • Controllare che la posa e il serraggio siano corretti.		√	√	√	√	√
		• Sostituire.	Ogni 4 anni					
8 *	<b>Liquido freni</b>	• Sostituire.	Ogni 2 anni					
9 *	<b>Ruote</b>	• Controllare il disassamento e danneggiamenti.		√	√	√	√	

6

# MANUTENZIONE E REGOLAZIONI PERIODICHE

N.	POSIZIONE	INTERVENTO DI CONTROLLO O MANUTENZIONE	LETTURA DEL TOTALIZZATORE CONTACHILOMETRI					CONTROLLO ANNUALE
			1000 km (600 mi)	6000 km (3500 mi)	12000 km (7000 mi)	18000 km (10500 mi)	24000 km (14000 mi)	
10	* Pneumatici	<ul style="list-style-type: none"> <li>Controllare la profondità del battistrada e danneggiamenti.</li> <li>Sostituire se necessario.</li> <li>Controllare la pressione dell'aria.</li> <li>Correggere se necessario.</li> </ul>		√	√	√	√	√
11	* Cuscinetti delle ruote	<ul style="list-style-type: none"> <li>Controllare che il cuscinetto non sia allentato o danneggiato.</li> </ul>		√	√	√	√	
12	* Cuscinetti dello sterzo	<ul style="list-style-type: none"> <li>Controllare il gioco dei cuscinetti e la durezza della sterzo.</li> </ul>	√	√	√	√	√	
		<ul style="list-style-type: none"> <li>Lubrificare con grasso a base di sapone di litio.</li> </ul>	Ogni 12000 km (7500 mi)					
13	* Fissaggi della parte ciclistica	<ul style="list-style-type: none"> <li>Accertarsi che tutti i dadi, i bulloni e le viti siano serrati correttamente.</li> </ul>		√	√	√	√	√
14	Cavalletto laterale, cavalletto centrale	<ul style="list-style-type: none"> <li>Controllare il funzionamento.</li> <li>Lubrificare con grasso a base di sapone di litio.</li> </ul>		√	√	√	√	√
15	* Interruttore del cavalletto laterale	<ul style="list-style-type: none"> <li>Controllare il funzionamento.</li> </ul>	√	√	√	√	√	√
16	* Forcella	<ul style="list-style-type: none"> <li>Controllare il funzionamento e l'assenza di perdite di olio.</li> </ul>		√	√	√	√	
17	* Gruppo dell'ammortizzatore	<ul style="list-style-type: none"> <li>Controllare il funzionamento e l'assenza di perdite di olio nell'ammortizzatore.</li> </ul>		√	√	√	√	
18	Olio motore	<ul style="list-style-type: none"> <li>Cambiare. (Vedere pagina 6-11.)</li> <li>Controllare il livello dell'olio e l'assenza di perdite di olio nel veicolo.</li> </ul>	√	Ogni 3000 km (1800 mi)				
19	* Filtrino olio motore	<ul style="list-style-type: none"> <li>Pulire.</li> </ul>	√					√

# MANUTENZIONE E REGOLAZIONI PERIODICHE

N.	POSIZIONE	INTERVENTO DI CONTROLLO O MANUTENZIONE	LETTURA DEL TOTALIZZATORE CONTACHILOMETRI					CONTROLLO ANNUALE
			1000 km (600 mi)	6000 km (3500 mi)	12000 km (7000 mi)	18000 km (10500 mi)	24000 km (14000 mi)	
20	Olio trasmissione finale	• Controllare l'assenza di perdite di olio nel veicolo.	√	√		√		
		• Sostituire.	√		√		√	
21 *	Cinghia trapezoidale	• Sostituire.	Ogni 18000 km (10500 mi)					
22 *	Puleggia secondaria cinghia trapezoidale	• Lubrificare.	Ogni 12000 km (7500 mi)					
23 *	Interruttori del freno anteriore e del freno posteriore	• Controllare il funzionamento.	√	√	√	√	√	√
24	Parti in movimento e cavi	• Lubrificare.		√	√	√	√	√
25 *	Manopola acceleratore	• Controllare il funzionamento. • Controllare il gioco della manopola acceleratore e se necessario regolarlo. • Lubrificare il cavo e il corpo della manopola.		√	√	√	√	√
26 *	Luci, segnali e interruttori	• Controllare il funzionamento. • Regolare il fascio di luce del faro.	√	√	√	√	√	√

HAUT2710

## NOTA

- Filtro aria e filtro cinghia trapezoidale
  - Il filtro aria di questo modello è dotato di una cartuccia monouso di carta con rivestimento d'olio, che non va pulita con aria compressa per evitare di danneggiarla.

# MANUTENZIONE E REGOLAZIONI PERIODICHE

---

- Si deve sostituire l'elemento filtrante ed eseguire l'assistenza del filtro cinghia trapezoidale più frequentemente se si utilizza il mezzo in zone molto umide o polverose.
  - **Manutenzione del freno idraulico**
    - Dopo il disassemblaggio della pompa freno e della pinza, cambiare sempre il liquido. Controllare regolarmente il livello del liquido freni e riempire il serbatoio secondo necessità.
    - Ogni due anni sostituire i componenti interni della pompa freno e della pinza, e cambiare il liquido freni.
    - Sostituire il tubo freno ogni quattro anni e se è fessurato o danneggiato.
-

# MANUTENZIONE E REGOLAZIONI PERIODICHE

## Rimozione e installazione delle carenature e dei pannelli

HAU18722

La carenatura ed i pannelli illustrati vanno tolti per eseguire alcuni dei lavori di manutenzione descritti in questo capitolo. Fare riferimento a questa sezione tutte le volte che si deve togliere ed installare una carenatura o un pannello.

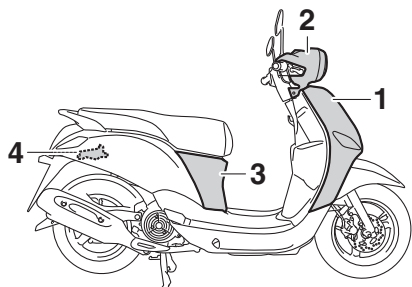

1. Carenatura A
2. Pannello A
3. Pannello B
4. Pannello C

### Carenatura A

HAUU1090

#### Per rimuovere la carenatura

1. Togliere le viti dalla carenatura A.

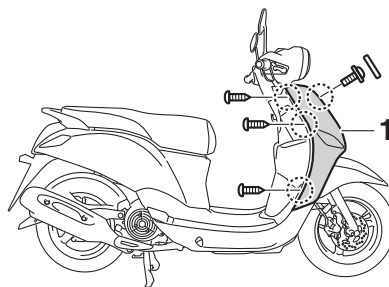

1. Carenatura A
2. Asportare la carenatura A come illustrato nella figura.

#### NOTA

Quando si rimuove la carenatura A, tirare verso di sé le aree illustrate nella figura dall'alto verso il basso.

#### Per installare la carenatura

1. Allineare le sporgenze sulla carenatura A con le tacche della carenatura interna e premere la carenatura A nella posizione originaria.
2. Installare la carenatura A installando le viti.

#### NOTA

Quando si installa la carenatura A, premere le aree illustrate nella figura dall'alto verso il basso.

HAU19180

### Pannello A

#### Per togliere il pannello

1. Togliere la carenatura A. (Vedere pagina 6-8.)
2. Togliere le viti e poi asportare il pannello.

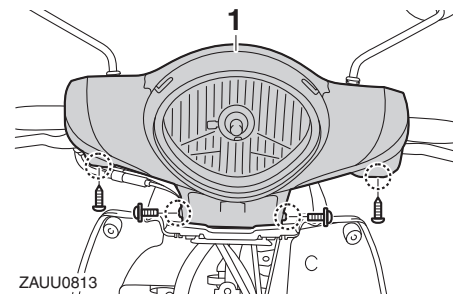

ZAAU0813

1. Pannello A

#### Per installare il pannello

1. Posizionare il pannello nella sua posizione originaria e poi installare le viti.
2. Installare la carenatura.



## Pannello B

HAU19483

### Per rimuovere il pannello

1. Aprire la sella. (Vedere pagina 3-7.)
2. Togliere le viti e poi asportare il pannello come illustrato nella figura.

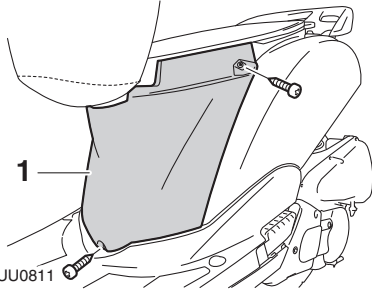

1. Pannello B

### Per installare il pannello

1. Posizionare il pannello nella posizione originale, quindi installare le viti.
2. Chiudere la sella.

## Pannello C

HAU55910

### Per rimuovere il pannello

Togliere i bulloni e le viti, e poi estrarre il pannello come illustrato nella figura.

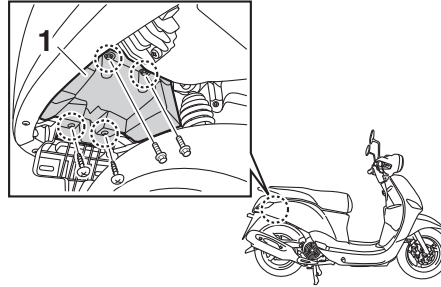

1. Pannello C

### Per installare il pannello

Posizionare il pannello nella sua posizione originaria e poi installare le viti ed i bulloni.

## Controllo della candela

HAU1835

La candela è un componente importante del motore ed è facile da controllare. Poiché il calore ed i depositi provocano una lenta erosione della candela, bisogna rimuoverla e controllarla in conformità alla tabella della manutenzione periodica e lubrificazione. Inoltre, lo stato della candela può rivelare le condizioni del motore.

### Per togliere la candela

1. Posizionare il veicolo sul cavalletto centrale.
2. Togliere il pannello B. (Vedere pagina 6-8.)
3. Togliere il cappuccio candela.
4. Togliere la candela come illustrato nella figura, utilizzando la chiave candela contenuta nel kit attrezzi.

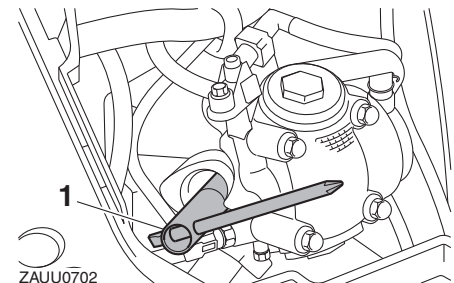

1. Chiave per candele

# MANUTENZIONE E REGOLAZIONI PERIODICHE

## Per controllare la candela

1. Controllare che l'isolatore di porcellana intorno all'elettrodo centrale della candela sia di colore marroncino chiaro (il colore ideale se il veicolo viene usato normalmente).

## NOTA

Se il colore della candela è nettamente diverso, il motore potrebbe funzionare in maniera anomala. Non tentare di diagnosticare problemi di questo genere. Chiedere invece ad un concessionario Yamaha di controllare il veicolo.

2. Verificare che la candela non presenti usura degli elettrodi e eccessivi depositi carboniosi o di altro genere, e sostituirla se necessario.

**Candela secondo specifica:**  
NGK/CR6HSA

## Per installare la candela

1. Misurare la distanza tra gli elettrodi con uno spessimetro e, se necessario, regolare la distanza secondo la specifica.

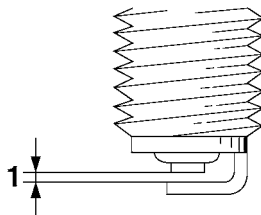

1. Distanza tra gli elettrodi

**Distanza tra gli elettrodi:**  
0.6–0.7 mm (0.024–0.028 in)

2. Pulire la superficie della guarnizione della candela e la sua superficie di accoppiamento ed eliminare ogni traccia di sporco dalla filettatura della candela.
3. Installare la candela con la chiave candela e poi stringerla alla coppia di serraggio secondo specifica.

**Coppia di serraggio:**  
Candela:  
12.5 Nm (1.25 m·kgf, 9.04 ft·lbf)

## NOTA

In mancanza di una chiave dinamometrica per installare la candela, per ottenere una coppia di serraggio corretta aggiungere 1/4–1/2 giro al serraggio manuale. Tuttavia provvedere al serraggio secondo specifica della candela al più presto possibile.

4. Installare il cappuccio candela.
5. Installare il pannello.

## Olio motore e filtrino olio

HAUU0345

Controllare sempre il livello olio motore prima di ogni utilizzo. Oltre a questo, si deve cambiare l'olio e pulire il filtrino olio agli intervalli specificati nella tabella della manutenzione e lubrificazione periodica.

### Per controllare il livello olio motore

1. Posizionare il veicolo sul cavalletto centrale. Basta una lieve inclinazione laterale per provocare errori nel controllo.
2. Accendere il motore, lasciarlo scaldare per diversi minuti, quindi spegnerlo.
3. Attendere alcuni minuti per dare tempo all'olio di depositarsi, rimuovere il tappo riempimento olio, pulire l'astina livello con un panno, inserirla nel foro riempimento olio (senza avvitarla), quindi estrarla per controllare il livello dell'olio.

HWAU0030

### AVVERTENZA

La marmitta e la protezione marmitta raggiungono temperature molto elevate durante l'uso. Per evitare possibili ustioni, lasciare raffreddare la marmitta e la protezione prima di togliere il tappo riempimento olio.

### NOTA

Il livello olio motore deve trovarsi tra i riferimenti di livello minimo e massimo.

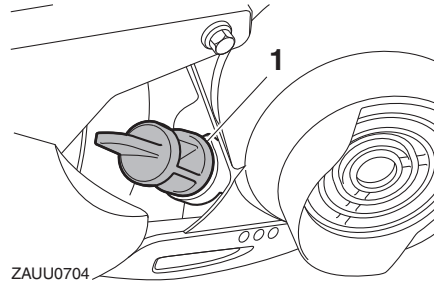

ZAUU0704

1. Tappo bocchettone riempimento olio motore

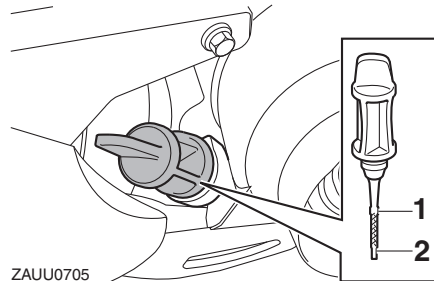

ZAUU0705

1. Riferimento livello max.
2. Riferimento di livello min.

4. Se l'olio motore è all'altezza o al di sotto del riferimento livello min., rabboccare con il tipo di olio consigliato per raggiungere il livello appropriato.
5. Inserire l'astina livello nel foro riempimento olio, quindi serrare il tappo riempimento olio.

### Per cambiare l'olio motore e pulire il filtrino olio

1. Accendere il motore, lasciarlo scaldare per diversi minuti, quindi spegnerlo.
  2. Posizionare una coppa dell'olio sotto il motore per raccogliere l'olio esausto.
  3. Togliere il tappo bocchettone riempimento olio motore ed il bullone di drenaggio B per scaricare l'olio dal carter.
- ATTENZIONE:** Quando si toglie il tappo filettato di scarico olio motore, l'O-ring, la molla di compressione ed il filtrino dell'olio motore cadono fuori. Stare attenti a non perdere queste parti. [HCA11001]

# MANUTENZIONE E REGOLAZIONI PERIODICHE

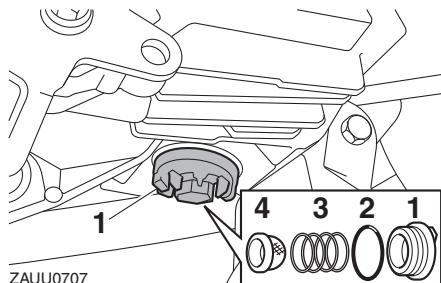

ZAUU0707

1. Bullone scarico olio motore B
2. O-ring
3. Molla di compressione
4. Filtro olio

## NOTA

Durante la sostituzione dell'olio motore, rimuovere il bullone di drenaggio A. Durante la sostituzione dell'olio motore e la pulizia del filtrino olio motore, rimuovere inoltre il bullone di drenaggio B.

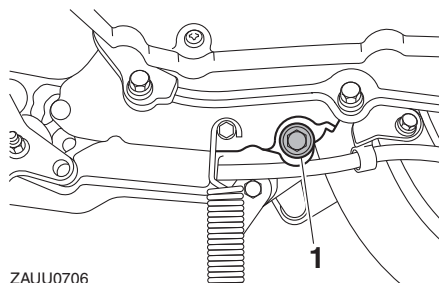

ZAUU0706

1. Bullone scarico olio motore A
4. Pulire con solvente il filtrino olio motore, verificare che non sia danneggiato, e sostituirlo, se necessario.
5. Verificare che l'O-ring non sia danneggiato e sostituirlo, se necessario.
6. Installare il filtrino olio motore, la molla di compressione, l'O-ring ed il bullone drenaggio olio motore, quindi stringere il bullone di drenaggio alla coppia di serraggio secondo specifica.

## NOTA

Verificare che l'O-ring sia assestato correttamente.

## Coppia di serraggio:

- Bullone drenaggio olio A:  
20 Nm (2.0 m-kgf, 14 ft-lbf)
- Bullone drenaggio olio B:  
20 Nm (2.0 m-kgf, 14 ft-lbf)

7. Rabboccare con la quantità specificata dell'olio motore consigliato, quindi installare e serrare il tappo riempimento olio.

## Olio motore consigliato:

Vedere pagina 8-1.

## Quantità di olio:

0.90 L (0.95 US qt, 0.79 Imp.qt)

## NOTA

Ricordarsi di pulire con uno straccio l'olio eventualmente versato sulle parti dopo che il motore e l'impianto di scarico si sono raffreddati.

HCA11620

## ATTENZIONE

- Per prevenire slittamenti della frizione (dato che l'olio motore lubrifica anche la frizione), non miscelare additivi chimici all'olio. Non utilizzare oli con specifica diesel "CD" o oli di qualità superiore a quella specificata. Inoltre non usare oli con eti-

chetta "ENERGY CONSERVING II" (CONSERVANTE ENERGIA II) o superiore.

- Accertarsi che non penetrino corpi estranei nel carter.

8. Accendere il motore e lasciarlo girare al minimo per diversi minuti mentre verificando che non ci siano perdite di olio. In caso di perdite di olio, spegnere immediatamente il motore e cercarne le cause.
9. Spegnerne il motore, controllare il livello dell'olio e correggerlo, se necessario.

## Olio trasmissione finale

HAU55920

Prima di ogni utilizzo, controllare sempre che la scatola trasmissione finale non presenti perdite di olio. Se si riscontrano perdite, fare controllare e riparare lo scooter da un concessionario Yamaha. Oltre a questo, si deve cambiare come segue l'olio trasmissione finale agli intervalli specificati nella tabella della manutenzione periodica e lubrificazione.

1. Accendere il motore, riscaldare l'olio trasmissione finale guidando lo scooter per diversi minuti e poi spegnerlo.
2. Posizionare lo scooter sul cavalletto centrale.
3. Posizionare una coppa dell'olio sotto la scatola trasmissione finale per raccogliere l'olio esausto.
4. Togliere il tappo del bocchettone di riempimento olio trasmissione finale e il rispettivo O-ring dalla scatola trasmissione finale.

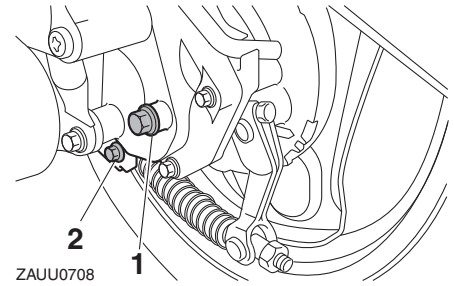

1. Tappo del bocchettone riempimento olio trasmissione finale
2. Bullone di drenaggio olio trasmissione finale
5. Togliere il bullone di drenaggio olio trasmissione finale e la rispettiva guarnizione per scaricare l'olio dalla scatola trasmissione finale.
6. Installare il bullone di drenaggio olio trasmissione finale e la guarnizione nuova, quindi stringere il bullone alla coppia di serraggio secondo specifica.

### Coppia di serraggio:

Bullone di drenaggio olio trasmissione finale:  
13 Nm (1.3 m·kgf, 9.4 ft·lbf)

7. Rabboccare con la quantità secondo specifica dell'olio trasmissione finale consigliato. **AVVERTENZA! Accertarsi che non penetrino corpi estra-**

# MANUTENZIONE E REGOLAZIONI PERIODICHE

nei nella scatola trasmissione finale. Accertarsi che non arrivi olio sul pneumatico o sulla ruota. [HWA11311]

## Olio trasmissione finale consigliato:

Vedere pagina 8-1.

## Quantità olio (estrazione olio):

0.10 L (0.11 US qt, 0.09 Imp.qt)

8. Installare il bullone di riempimento olio trasmissione finale e l'O-ring nuovo, quindi stringere il bullone di riempimento alla coppia di serraggio secondo specifica.

## Coppia di serraggio:

Bullone di riempimento olio trasmissione finale:

20 Nm (2.0 m·kgf, 14 ft·lbf)

9. Controllare che la scatola trasmissione finale non presenti perdite d'olio. In caso di perdite di olio, cercarne le cause.

## Elementi filtranti del filtro aria e del carter cinghia trapezoidale

HAUU1144

Si deve sostituire l'elemento filtrante e pulire l'elemento filtrante carter cinghia trapezoidale agli intervalli specificati nella tabella della manutenzione periodica e lubrificazione. Controllare più spesso gli elementi filtranti se si percorrono zone molto umide o polverose. Si devono controllare frequentemente i tappi e il tubetto ispezione cassa filtro e pulirli, se necessario.

### Sostituzione elemento filtrante

1. Posizionare il veicolo sul cavalletto centrale.
2. Togliere il coperchio cassa filtro togliendo le viti.

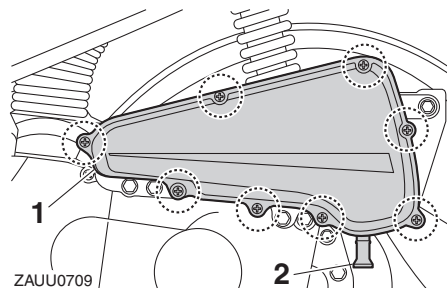

ZAUU0709

1. Coperchio della scatola del filtro dell'aria
2. Tubo di scarico della scatola del filtro dell'aria

3. Togliere l'elemento filtrante estraendolo.

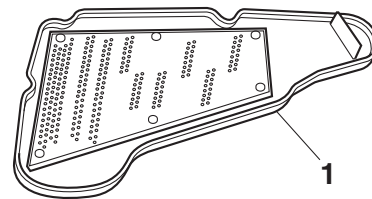

ZAUU0710

1. Elemento del filtro dell'aria
4. Inserire un nuovo elemento filtrante nella cassa filtro.
5. Installare il coperchio cassa filtro installando le viti.

### Pulizia dell'elemento filtrante carter cinghia trapezoidale

1. Posizionare il veicolo sul cavalletto centrale.
2. Togliere il coperchio cassa filtro del carter cinghia trapezoidale togliendo i bulloni.

# MANUTENZIONE E REGOLAZIONI PERIODICHE

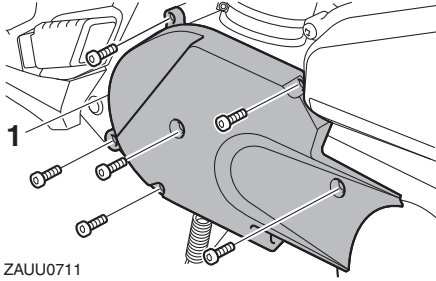

ZAUU0711

1. Coperchio cassa filtro carter cinghia trapezoidale
3. Togliere l'elemento estraendolo.

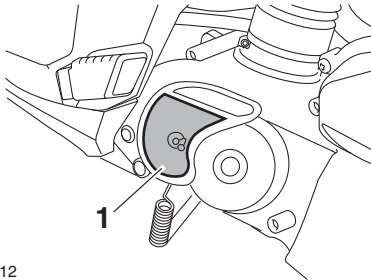

ZAUU0712

1. Elemento filtro aria carter cinghia trapezoidale
4. Pulire l'elemento con solvente e poi strizzarlo per eliminare il solvente in eccesso.
5. Verificare che l'elemento non sia danneggiato e sostituirlo, se necessario.

6. Applicare l'olio del tipo consigliato sull'intera superficie dell'elemento, e poi strizzarlo per eliminare l'olio in eccesso. **AVVERTENZA! Utilizzare soltanto un solvente detergente specifico per le parti. Per evitare il rischio di incendi o di esplosioni, non utilizzare benzina o solventi con un punto di infiammabilità basso.** [HWA10432] **ATTENZIONE: Per evitare di danneggiare l'elemento del filtro aria, maneggiarlo con delicatezza e non torcerlo.** [HCA10522]

## NOTA

L'elemento deve essere bagnato, ma non gocciolante.

### Olio consigliato:

Olio Yamaha per filtri spugnosi oppure un'altra qualità di olio per filtri d'aria spugnosi

7. Installare l'elemento nella cassa filtro.
8. Posizionare il coperchio cassa filtro nella posizione originaria e poi installare i bulloni. **ATTENZIONE: Accertarsi che ciascun elemento dei filtri sia alloggiato correttamente nella propria cassa. Non si deve mai far funzionare il motore senza gli elementi del filtro installati, altrimenti il pisto-**

**ne (i pistoni) e/o il cilindro (i cilindri) potrebbero usurarsi eccessivamente.** [HCA10532]

## Pulizia dei tappi e del tubetto ispezione cassa filtro

1. Controllare la presenza di accumuli di impurità o acqua su ognuno dei tappi sul lato inferiore della cassa filtro aria e sul tubo sul lato inferiore del carter cinghia trapezoidale.
2. Se sono visibili impurità o acqua, rimuovere il tubo o i tappi dal loro morsetto.
3. Far defluire le impurità o l'acqua in un recipiente idoneo.
4. Installare il tubetto ispezione o i tappi cassa filtro nella posizione originaria.

## NOTA

Il tubetto ispezione o i tappi cassa filtro necessitano di pulizia più frequente dopo aver guidato sotto la pioggia, lavato il veicolo o in caso di ribaltamento. Se il tubetto ispezione o i tappi sono ostruiti, far eseguire gli opportuni interventi sul veicolo da un concessionario Yamaha.

## Regolazione del gioco della manopola acceleratore

HAUU1210

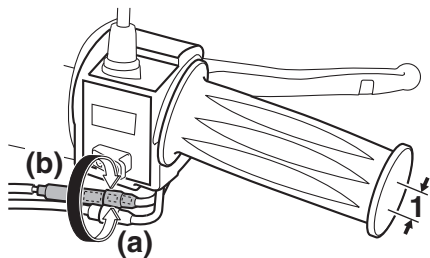

### 1. Gioco della manopola acceleratore

Il gioco della manopola acceleratore dovrebbe essere di 1.5–3.5 mm (0.06–0.14 in) come illustrato nella figura. Controllare periodicamente il gioco della manopola acceleratore e, se necessario, regolarlo come segue.

1. Allentare il controdado.
2. Per aumentare il gioco della manopola acceleratore, girare il dado di regolazione in direzione (a). Per ridurre il gioco della manopola acceleratore, girare il dado di regolazione in direzione (b).
3. Stringere il controdado.

## Gioco valvole

HAU21401

Il gioco valvole cambia con l'utilizzo del mezzo, provocando un rapporto scorretto di miscelazione di aria/carburante e/o rumorosità del motore. Per impedire che ciò accada, fare regolare il gioco valvole da un concessionario Yamaha agli intervalli specificati nella tabella della manutenzione periodica e lubrificazione.

## Pneumatici

HAU55930

I pneumatici sono l'unico punto di contatto tra il veicolo e la strada. La sicurezza in tutte le condizioni di guida dipende da un'area di contatto con la strada relativamente piccola. Pertanto, è fondamentale mantenere sempre i pneumatici in buone condizioni e sostituirli agli intervalli adeguati con pneumatici secondo specifica.

### Pressione pneumatici

Controllare sempre e, se necessario, regolare la pressione pneumatici prima di mettersi in marcia.

HWA10503

### **AVVERTENZA**

L'utilizzo di questo veicolo con una pressione pneumatici scorretta può provocare infortuni gravi o il decesso a seguito della perdita del controllo.

- Controllare e regolare la pressione pneumatici a freddo (ossia quando la temperatura dei pneumatici è uguale alla temperatura ambiente).
- Si deve regolare la pressione pneumatici in funzione della velocità di marcia e del peso totale del pilota, del passeggero, del carico e degli accessori omologati per questo modello.



# MANUTENZIONE E REGOLAZIONI PERIODICHE

## Pressione pneumatici (misurata a pneumatici freddi):

### 0–90 kg (0–198 lb):

Anteriore:

175 kPa (1.75 kgf/cm<sup>2</sup>, 25 psi)

Posteriore:

200 kPa (2.00 kgf/cm<sup>2</sup>, 29 psi)

### 90–156 kg (198–344 lb):

Anteriore:

175 kPa (1.75 kgf/cm<sup>2</sup>, 25 psi)

Posteriore:

200 kPa (2.00 kgf/cm<sup>2</sup>, 29 psi)

## Carico massimo\*:

156 kg (345 lb)

\* Peso totale del conducente, del passeggero, del carico e degli accessori

HWA10511

## AVVERTENZA

**Non sovraccaricare mai il veicolo. L'utilizzo di un veicolo sovraccarico può provocare incidenti.**

## Controllo dei pneumatici

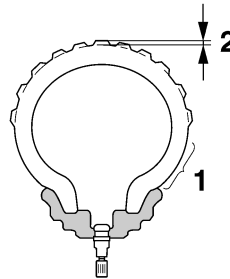

1. Fianco del pneumatico
2. Profondità battistrada

Controllare sempre i pneumatici prima di ogni utilizzo. Se la profondità battistrada centrale è scesa al limite secondo specifica, se ci sono chiodi o frammenti di vetro nel pneumatico, o se il fianco è fessurato, fare sostituire immediatamente il pneumatico da un concessionario Yamaha.

### Profondità battistrada minima (anteriore e posteriore):

1.6 mm (0.06 in)

## NOTA

I limiti di profondità battistrada possono differire da nazione a nazione. Rispettare sempre le disposizioni di legge della nazione d'impiego.

## Informazioni sui pneumatici

Questo veicolo è equipaggiato con ruote in lega e pneumatici con camera d'aria.

I pneumatici invecchiano, anche se non sono stati utilizzati o se sono stati utilizzati solo occasionalmente. La presenza di crepe sul battistrada e sulla gomma dei fianchi, talvolta accompagnata dalla deformazione della carcassa, sono un segno evidente dell'invecchiamento. I pneumatici vecchi e invecchiati devono essere controllati da gommisti specializzati per appurare l'idoneità a proseguirne l'uso.

Dopo prove approfondite, la Yamaha Motor Co., Ltd. ha approvato per questo modello soltanto i pneumatici elencati di seguito.

# MANUTENZIONE E REGOLAZIONI PERIODICHE

## **Pneumatico anteriore:**

Dimensioni:

90/90-12 44J

Produttore/modello:

MAXXIS/M6219

## **Pneumatico posteriore:**

Dimensioni:

90/90-12 54J

Produttore/modello:

MAXXIS/M6220

HWA10471

## **AVVERTENZA**

- **Fare sostituire i pneumatici eccessivamente consumati da un concessionario Yamaha. Oltre ad essere illegale, l'utilizzo del veicolo con pneumatici eccessivamente usurati riduce la stabilità di marcia e può provocare la perdita del controllo del mezzo.**
- **Consigliamo di affidare la sostituzione di tutte le parti in relazione alle ruote ed ai freni, compresi i pneumatici, ad un concessionario Yamaha, che possiede le conoscenze tecniche e l'esperienza necessarie.**
- **Marciare a velocità moderate dopo il cambio di un pneumatico, per permettere alla superficie del pneuma-**

**tico di "rodarsi", in modo da poter sviluppare al meglio le proprie caratteristiche.**

HAU21962

## **Ruote in lega**

Per garantire il massimo delle prestazioni, una lunga durata e l'utilizzo in sicurezza del vostro veicolo, fare attenzione ai seguenti punti che riguardano le ruote prescritte secondo specifica.

- **Prima di ogni utilizzo, controllare sempre che i cerchi non presentino cricche, piegature, deformazioni o danneggiamenti di altro tipo. Se si riscontrano danneggiamenti, fare sostituire la ruota da un concessionario Yamaha. Non tentare di eseguire nemmeno la minima riparazione di una ruota. In caso di deformazioni o di cricche, la ruota va sostituita.**
- **In caso di sostituzione del pneumatico o della ruota, occorre eseguire il bilanciamento della ruota. Lo sbilanciamento della ruota può provocare prestazioni scarse ed una cattiva manovrabilità del mezzo e può abbreviare la durata dei pneumatici.**

## Controllo del gioco della leva freno anteriore

HAU49350

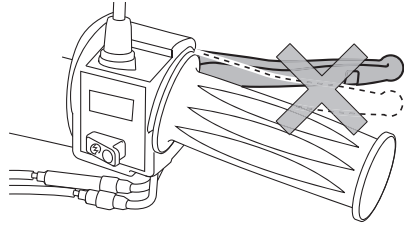

Non ci deve essere gioco all'estremità della leva del freno. Se c'è del gioco, fare controllare il circuito dei freni da un concessionario Yamaha.

### **AVVERTENZA**

HWA14211

Se, premendo la leva freno, si ha una sensazione di morbidezza e cedevolezza, questo può indicare la presenza di aria nell'impianto idraulico. In caso di presenza di aria nell'impianto idraulico, farlo spurgare da un concessionario Yamaha prima di utilizzare il veicolo. L'aria nell'impianto idraulico riduce la potenza della frenata, con possibile perdita del controllo del mezzo e di incidenti.

## Regolazione gioco della leva freno posteriore

HAU22170

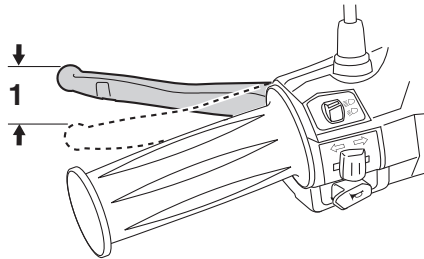

### 1. Gioco della leva freno posteriore

Il gioco della leva del freno dovrebbe essere di 10.0–20.0 mm (0.39–0.79 in) come illustrato nella figura. Controllare periodicamente il gioco della leva del freno e regolarlo come segue, se necessario.

Per aumentare il gioco della leva del freno, girare il dado di regolazione sulla piastra ganciosa freno in direzione (a). Per ridurre il gioco della leva del freno, girare il dado di regolazione in direzione (b).

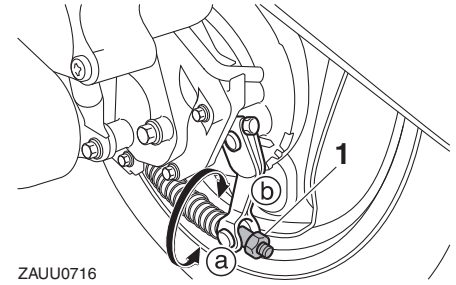

ZAUU0716

### 1. Dado di regolazione leva freno posteriore

HWA10650

### **AVVERTENZA**

Se non si riesce ad ottenere una regolazione corretta come descritto sopra, affidare questa regolazione ad un concessionario Yamaha.

# MANUTENZIONE E REGOLAZIONI PERIODICHE

## Controllo delle pastiglie del freno anteriore e delle ganasce del freno posteriore

HAU22380

Si deve verificare l'usura delle pastiglie del freno anteriore e delle ganasce del freno posteriore agli intervalli specificati nella tabella della manutenzione periodica e lubrificazione.

### Pastiglie del freno anteriore

HAU22430

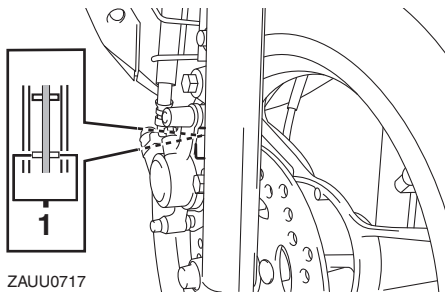

ZAUU0717

1. Scanalatura indicatore d'usura pastiglia freno

Ciascuna pastiglia del freno anteriore è provvista di scanalature di indicazione usura che consentono di verificare l'usura della stessa senza dover disassemblare il freno. Per controllare l'usura delle pastiglie, controllare le scanalature di indicazione usura. Se una pastiglia si è usurata al punto che le

scanalature di indicazione usura sono quasi scomparse, fare sostituire in gruppo le pastiglie dei freni da un concessionario Yamaha.

### Ganasce del freno posteriore

HAU22540

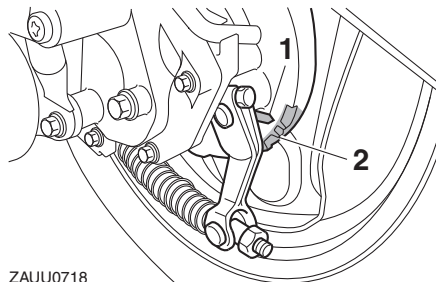

ZAUU0718

1. Indicatore di usura della piastra ganascia freno
2. Linea del limite di usura della piastra ganascia freno

Il freno posteriore è provvisto di un indicatore d'usura, che consente di verificare l'usura delle ganasce senza dover disassemblare il freno. Per controllare l'usura delle ganasce, controllare la posizione dell'indicatore d'usura mentre si aziona il freno. Se una ganascia si è usurata al punto che l'indicatore d'usura ha raggiunto la tacca del limite d'usura, fare sostituire in gruppo le ganasce dei freni da un concessionario Yamaha.

## Controllo del livello liquido freni

HAUU0830

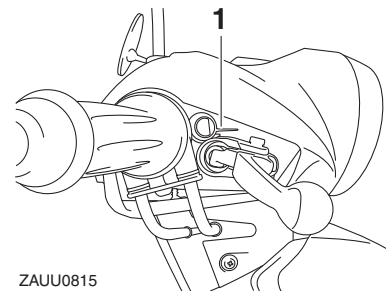

ZAUU0815

1. Riferimento di livello min.

Una quantità insufficiente di liquido freni può permettere la penetrazione di aria nell'impianto dei freni, compromettendo l'efficienza della frenata.

Prima di utilizzare il mezzo, controllare che il liquido freni sia al di sopra del riferimento livello min. e rabboccare, se necessario. Un livello liquido freni basso può indicare che le pastiglie freni sono consumate e/o la presenza di perdite nell'impianto dei freni. Se il livello liquido freni è basso, controllare l'usura pastiglie freni e verificare che non ci siano perdite nell'impianto dei freni.

Rispettare le seguenti precauzioni:

- Quando si controlla il livello liquido freni, ruotare il manubrio assicurandosi che la parte superiore della pompa freno sia in piano.

- Usare soltanto il liquido freni della qualità consigliata, altrimenti le guarnizioni di gomma possono deteriorarsi, causando delle perdite e la diminuzione dell'efficienza della frenata.

## Liquido freni consigliato:

LIQUIDO FRENI ORIGINALE  
YAMAHA oppure equivalenti DOT3  
o DOT4

- Rabboccare con lo stesso tipo di liquido freni. Eventuali miscelazioni possono causare una reazione chimica pericolosa e la diminuzione dell'efficienza della frenata.
- Porre attenzione affinché non entri dell'acqua nella pompa freno durante il rabbocco. L'acqua causa una notevole riduzione del punto di ebollizione del liquido e può provocare il "vapor lock".
- Il liquido freni può corrodere le superfici verniciate o le parti in plastica. Pulire sempre immediatamente l'eventuale liquido versato.
- Poiché le pastiglie freni si consumano, è normale che il livello liquido freni diminuisca gradualmente. Tuttavia, se il livello liquido freni cala improvvisamente, fare accertare la causa da un concessionario Yamaha.

## Sostituzione del liquido freni

HAU22722

Fare cambiare il liquido freni da un concessionario Yamaha agli intervalli specificati nella tabella della manutenzione periodica e lubrificazione. Inoltre fare sostituire il paraolio della pompa freno e della pinza, come pure il tubo freno agli intervalli elencati qui di seguito, oppure se presentano danneggiamenti o perdite.

- Paraolio: Sostituire ogni due anni.
- Tubo freno: Sostituire ogni quattro anni.

## Controllo e lubrificazione dei cavi

HAU23096

Prima di utilizzare il mezzo, controllare sempre il funzionamento di tutti i cavi di comando e le condizioni dei cavi, e lubrificare le estremità cavi, se necessario. Se un cavo è danneggiato o non si muove agevolmente, farlo controllare o sostituire da un concessionario Yamaha. **AVVERTENZA! Eventuali danni al corpo esterno dei cavi possono comportare l'arrugginimento dei cavi all'interno e interferire sul movimento dei cavi stessi. Se i cavi sono danneggiati, sostituirli al più presto possibile per prevenire condizioni di mancata sicurezza.** [HWA10711]

## Lubrificante consigliato:

lubrificante per cavi Yamaha o altro  
lubrificante per cavi idoneo

# MANUTENZIONE E REGOLAZIONI PERIODICHE

HAU23114

## Controllo e lubrificazione della manopola e del cavo acceleratore

Prima di ogni utilizzo, controllare sempre il funzionamento della manopola acceleratore. Inoltre, si deve fare lubrificare il cavo da un concessionario Yamaha agli intervalli specificati nella tabella di manutenzione periodica.

Il cavo acceleratore è equipaggiato con una copertura in gomma. Accertarsi che la copertura sia installata correttamente. Anche se installata correttamente, la copertura non protegge completamente il cavo dall'eventuale penetrazione di acqua. Pertanto, prestare attenzione a non versare acqua direttamente sulla copertura o sul cavo quando si lava il veicolo. Se il cavo o la copertura si sporcano, pulirli con un panno umido.

HAU43642

## Lubrificazione delle leve freno anteriore e posteriore

I perni di guida delle leve freno anteriore e posteriore vanno lubrificati agli intervalli specificati nella tabella della manutenzione periodica e lubrificazione.

### Lubrificanti consigliati:

Leva freno anteriore:

Grasso al silicone

Leva freno posteriore:

Grasso a base di sapone di litio

### Leva freno anteriore

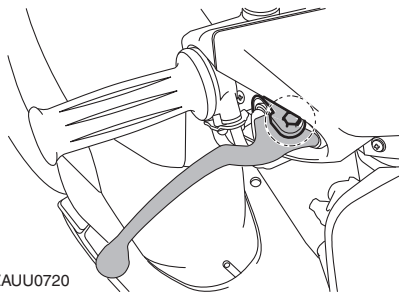

ZAUU0720

### Leva freno posteriore

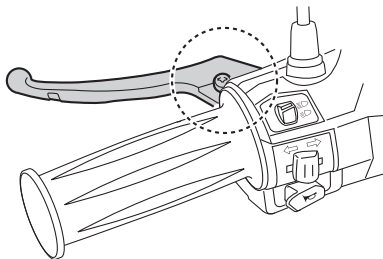

ZAUU0721

## Controllo e lubrificazione del cavalletto centrale e del cavalletto laterale

HAU23213

**Lubrificante consigliato:**  
Grasso a base di sapone di litio

HAU23272

## Controllo della forcella

Si devono controllare le condizioni ed il funzionamento della forcella come segue agli intervalli specificati nella tabella della manutenzione periodica e lubrificazione.

### Per controllare le condizioni

Controllare che i tubi di forza non presentino graffi, danneggiamenti o eccessive perdite di olio.

### Per controllare il funzionamento

1. Posizionare il veicolo su una superficie piana e mantenerlo diritto.  
**AVVERTENZA! Per evitare infortuni, supportare fermamente il veicolo in modo che non ci sia pericolo che si ribalti.** [HWA10751]
2. Azionando il freno anteriore, premere con forza il manubrio diverse volte verso il basso per verificare se la forcella si comprime e si estende regolarmente.

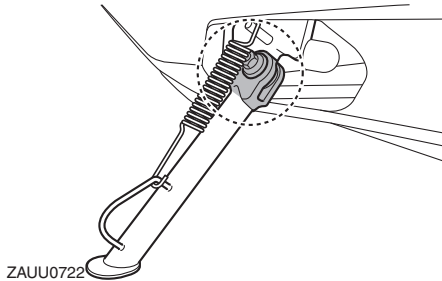

Prima di utilizzare il mezzo, controllare sempre il funzionamento del cavalletto centrale e del cavalletto laterale, e lubrificare, se necessario, i perni di guida e le superfici di contatto metallo/metallo.

HWA10741

## **AVVERTENZA**

**Se il cavalletto centrale o il cavalletto laterale non si alza e non si abbassa agevolmente, farlo controllare o riparare da un concessionario Yamaha. Altrimenti il cavalletto centrale o il cavalletto laterale potrebbe toccare il terreno e distrarre il pilota, con conseguente eventuale perdita del controllo del mezzo.**

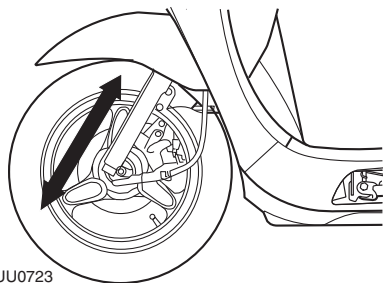

ZAUU0723

HCA10590

## ATTENZIONE

**Se la forcella è danneggiata o non funziona agevolmente, farla controllare o riparare da un concessionario Yamaha.**

6

HAU45511

## Controllo dello sterzo

Se usurati o allentati, i cuscinetti dello sterzo possono essere fonte di pericoli. Pertanto si deve controllare il funzionamento dello sterzo come segue agli intervalli specificati nella tabella della manutenzione periodica e lubrificazione.

1. Posizionare il veicolo sul cavalletto centrale. **AVVERTENZA! Per evitare infortuni, supportare fermamente il veicolo in modo che non ci sia pericolo che si ribalti.** [HWA10751]
2. Tenere le estremità inferiori degli steli forcella e cercare di muoverli in avanti e all'indietro. Se si sente del gioco, fare controllare o riparare lo sterzo da un concessionario Yamaha.

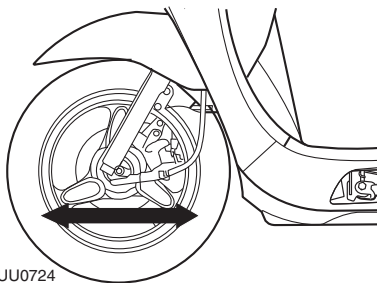

ZAUU0724

HAU23291

## Controllo dei cuscinetti ruote

Si devono controllare i cuscinetti ruota anteriore e posteriore agli intervalli specificati nella tabella della manutenzione periodica e lubrificazione. Se c'è del gioco nel mozzo ruota, o se la ruota non gira agevolmente, fare controllare i cuscinetti ruote da un concessionario Yamaha.



## Batteria

HAUU0922

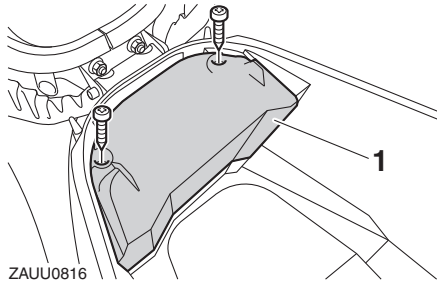

ZAUU0816

1. Copribatteria

Questo modello è equipaggiato con una batteria ricaricabile con valvola di sicurezza VRLA (Valve Regulated Lead Acid). Non occorre controllare l'elettrolito o aggiungere acqua distillata. Tuttavia, occorre controllare i collegamenti dei cavi batteria e, se necessario, stringerli.

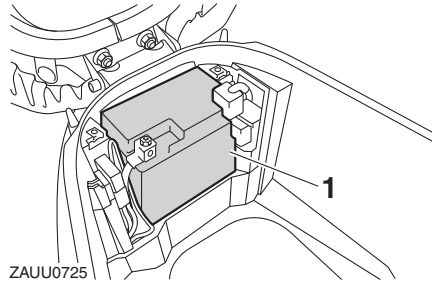

ZAUU0725

1. Batteria

HWA10760

### **AVVERTENZA**

- **Il liquido della batteria è velenoso e pericoloso, in quanto contiene acido solforico che provoca ustioni gravi. Evitare qualsiasi contatto con la pelle, gli occhi o gli abiti e proteggere sempre gli occhi quando si lavora vicino alle batterie. In caso di contatto, eseguire i seguenti provvedimenti di PRONTO SOCCORSO.**
  - **CONTATTO ESTERNO:** Sciacquare con molta acqua.
  - **CONTATTO INTERNO:** Bere grandi quantità di acqua o latte e chiamare immediatamente un medico.

- **OCCHI:** Sciacquare con acqua per 15 minuti e ricorrere immediatamente ad un medico.

- Le batterie producono gas idrogeno esplosivo. Pertanto tenere le scintille, le fiamme, le sigarette ecc. lontane dalla batteria e provvedere ad una ventilazione adeguata quando si carica la batteria in ambienti chiusi.
- **TENERE QUESTA E TUTTE LE BATTERIE FUORI DALLA PORTATA DEI BAMBINI.**

HCA10620

### **ATTENZIONE**

Non tentare mai di togliere i sigilli delle celle della batteria, in quanto ciò danneggerebbe la batteria in modo permanente.

### Per caricare la batteria

Fare caricare al più presto possibile la batteria da un concessionario Yamaha, se sembra che si sia scaricata. Tenere presente che la batteria tende a scaricarsi più rapidamente se il veicolo è equipaggiato con accessori elettrici optional.

# MANUTENZIONE E REGOLAZIONI PERIODICHE

## ATTENZIONE

HCA16521

Per caricare una batteria ricaricabile con valvola di sicurezza VRLA (Valve Regulated Lead Acid), occorre un caricabatteria speciale (a tensione costante). Se si utilizza un caricabatteria convenzionale si danneggia la batteria.

## Rimessaggio della batteria

1. Se non si intende utilizzare il veicolo per oltre un mese, togliere la batteria dal mezzo, caricarla completamente e poi riporla in un ambiente fresco e asciutto. **ATTENZIONE:** Quando si toglie la batteria, accertarsi che la chiave sia girata su "OFF", poi scollegare il cavo negativo prima di scollegare il cavo positivo. [HCA16302]
2. Se la batteria resta inutilizzata per più di due mesi, controllarla almeno una volta al mese e caricarla completamente se è necessario.
3. Caricare completamente la batteria prima dell'installazione. **ATTENZIONE:** Quando si installa la batteria, accertarsi che la chiave sia girata su "OFF", poi collegare il cavo positivo prima di collegare il cavo negativo. [HCA16840]

4. Dopo l'installazione, verificare che i cavi batteria siano collegati correttamente ai terminali batteria.

HCA16530

## ATTENZIONE

Tenere la batteria sempre carica. Se si ripone una batteria scarica, si possono provocare danni permanenti alla stessa.

HCAU0050

## ATTENZIONE

Non guidare il veicolo con la batteria scollegata o non sufficientemente carica. Si avranno difficoltà di avviamento del motore, riduzione della durata del faro e i lampeggiatori potrebbero non funzionare correttamente.

## Sostituzione del fusibile

HAU23482

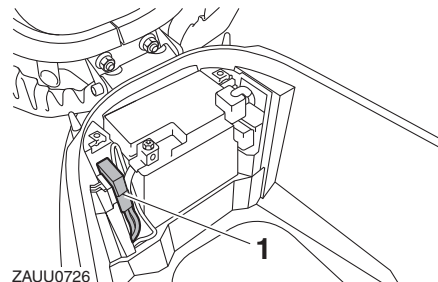

ZAUU0726

1. Fusibile

Il portafusibile si trova sotto la sella. (Vedere pagina 3-7.)

Se il fusibile è bruciato, sostituirlo come segue.

1. Girare la chiave su "OFF" e spegnere tutti i circuiti elettrici.
2. Togliere il fusibile bruciato ed installare un fusibile nuovo dell'ampere specificato. **AVVERTENZA!** Non utilizzare un fusibile di amperaggio superiore a quello consigliato per evitare di provocare danni estesi all'impianto elettrico ed eventualmente un incendio. [HWA15131]

Fusibile secondo specifica:

15.0 A

3. Girare la chiave su "ON" ed accendere i circuiti elettrici per controllare se le apparecchiature elettriche funzionano.
4. Se nuovamente il fusibile brucia subito, fare controllare l'impianto elettrico da un concessionario Yamaha.

## Sostituzione della lampada faro

HAUT2134

Questo modello è equipaggiato con una lampada faro alogena. Se la lampada faro brucia, sostituirla come segue.

HCA10650

### ATTENZIONE

Stare attenti a non danneggiare le seguenti parti:

- Lampadina del faro

Non toccare la parte di vetro della lampadina del faro, per mantenerla priva di olio, altrimenti si influirebbe negativamente sulla trasparenza del vetro, sulla luminosità e sulla durata della lampadina. Eliminare completamente ogni traccia di sporco e le impronte delle dita sulla lampadina utilizzando un panno inumidito con alcool o diluente.

- Lente del faro

Non attaccare nessun tipo di pellicola colorata o di adesivo sul trasparente del faro.

Non utilizzare lampadine del faro di potenza superiore a quella specificata.

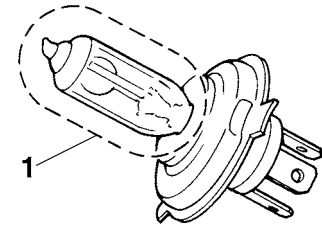

1. Non toccare la parte di vetro della lampadina.

1. Posizionare il veicolo sul cavalletto centrale.
2. Togliere il pannello A. (Vedere pagina 6-8.)
3. Scollegare il connettore faro e poi togliere il coprilampada.

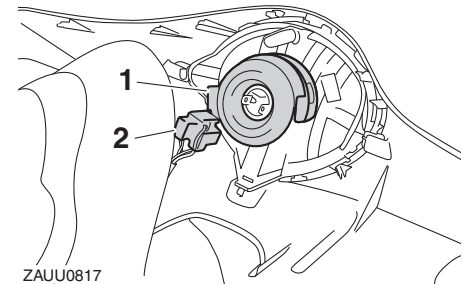

ZAUU0817

1. Copertura del faro
2. Portalampana con cavetto del faro

# MANUTENZIONE E REGOLAZIONI PERIODICHE

4. Sganciare il portalamпада faro e poi togliere la lampada bruciata.

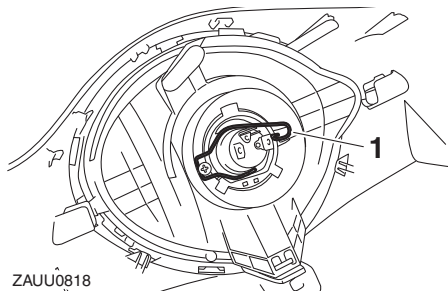

ZAUU0818

1. Portalamпада del faro
5. Posizionare una lampada faro nuova e poi fissarla con il portalamпада.
6. Installare il cappuccio coprilampada e poi collegare il connettore.
7. Installare il pannello.
8. Se necessario, fare regolare il fascio luce da un concessionario Yamaha.

6

## Sostituzione di una lampada luce fanalino posteriore/stop oppure di una lampada indicatore di direzione posteriore

HAUU1500

Se una lampada fanalino posteriore/stop o una lampada indicatore di direzione posteriore si brucia, sostituirla come segue.

### Lampada fanalino posteriore/stop

1. Rimuovere il pannello C. (Vedere pagina 6-8.)
2. Rimuovere il portalamпада (insieme alla lampada) girandolo in senso antiorario.

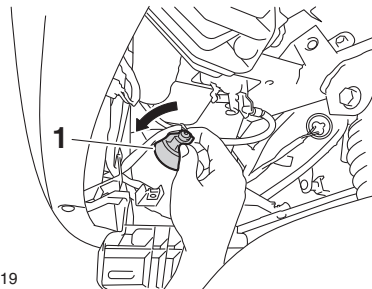

ZAUU0819

1. Connessione portalamпада fanalino posteriore/stop
3. Rimuovere la lampada bruciata premeandola e girandola in senso antiorario.

4. Inserire una lampada nuova nel portalamпада, premerla, quindi girarla in senso orario fino a quando si blocca.

HCAU0090

### ATTENZIONE

L'uso di una lampada fanalino posteriore con potenza elettrica diversa da quella raccomandata potrebbe scaricare la batteria o incidere sulla luce del fanalino posteriore.

5. Installare il portalamпада (insieme alla lampada) girandolo in senso orario.
6. Installare il pannello.

### Lampada indicatore di direzione posteriore

1. Rimuovere il pannello C. (Vedere pagina 6-8.)
2. Rimuovere il portalamпада (insieme alla lampada) girandolo in senso antiorario.

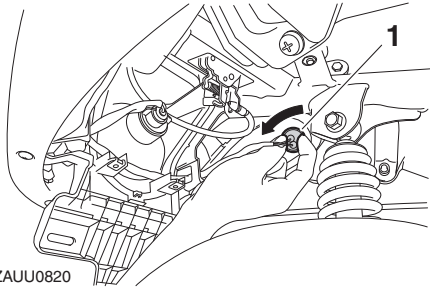

- ZAUU0820
1. Cavetto portalampada indicatore di direzione
  3. Togliere la lampada bruciata estraendola.
  4. Inserire una lampada nuova nel portalampada con cavetto.

HCAU0080

## ATTENZIONE

L'utilizzo di una lampada indicatore di direzione con potenza diversa da quella consigliata potrebbe influire sul lampeggio della luce indicatori di direzione.

5. Installare il portalampada (insieme alla lampada) girandolo in senso orario.
6. Installare il pannello.

## Sostituzione di una lampada indicatore di direzione anteriore

HAU55940

HCA10670

### ATTENZIONE

Si consiglia di affidare questo lavoro ad un concessionario Yamaha.

1. Posizionare lo scooter sul cavalletto centrale.
2. Togliere la carenatura A. (Vedere pagina 6-8.)
3. Togliere il cavetto portalampada indicatore di direzione (insieme alla lampada) girandolo in senso antiorario.

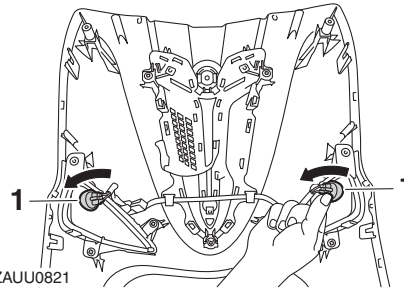

ZAUU0821

1. Cavetto portalampada indicatore di direzione
4. Togliere la lampada bruciata estraendola.
5. Inserire una lampada nuova nel portalampada con cavetto.

6. Installare il portalampada (insieme alla lampada) girandolo in senso orario.
7. Installare la carenatura.

# MANUTENZIONE E REGOLAZIONI PERIODICHE

---

HAU25861

## Ricerca ed eliminazione guasti

Sebbene gli scooter Yamaha subiscano un rigoroso controllo prima della spedizione dalla fabbrica, si possono verificare dei guasti durante il funzionamento. Eventuali problemi nei sistemi di alimentazione del carburante, di compressione o di accensione, per esempio, possono provocare difficoltà all'avviamento o perdite di potenza.

La tabella di ricerca ed eliminazione guasti che segue rappresenta una guida rapida e facile per controllare questi impianti vitali. Tuttavia, se lo scooter dovesse richiedere riparazioni, consigliamo di portarlo da un concessionario Yamaha, i cui tecnici esperti sono in possesso degli attrezzi, dell'esperienza e delle nozioni necessari per l'esecuzione di una corretta manutenzione dello scooter.

Usare soltanto ricambi originali Yamaha. Le imitazioni possono essere simili ai ricambi originali Yamaha, ma spesso sono di qualità inferiore, hanno durata minore e possono provocare riparazioni costose.

HWA15141



## AVVERTENZA

**Quando si controlla l'impianto del carburante, non fumare, ed accertarsi che non ci siano fiamme libere o scintille nelle vicinanze, comprese le fiamme pilota di**

**scaldacqua o fornaci. La benzina o i vapori di benzina possono accendersi o esplodere, provocando gravi infortuni o danni materiali.**

---

## Tabella di ricerca ed eliminazione guasti

### 1. Carburante

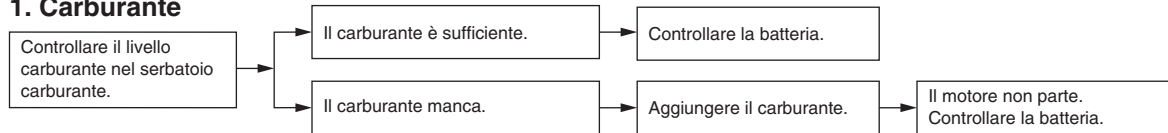

### 2. Batteria

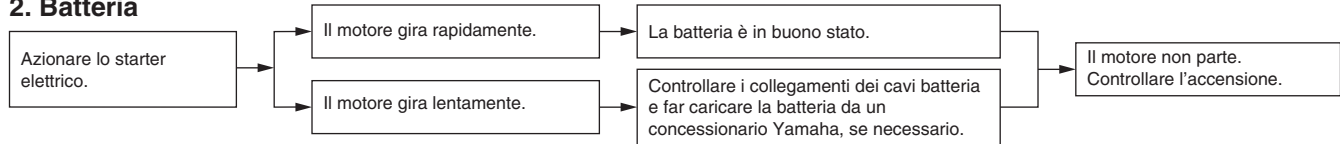

### 3. Accensione

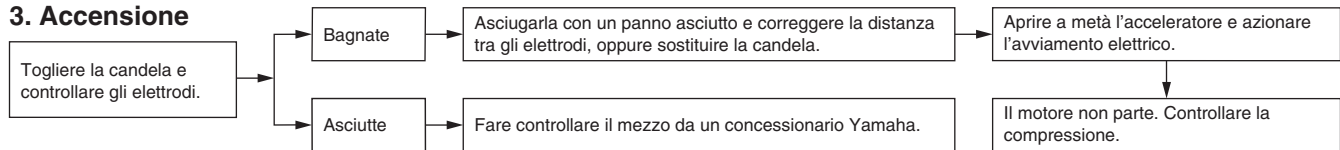

### 4. Compressione

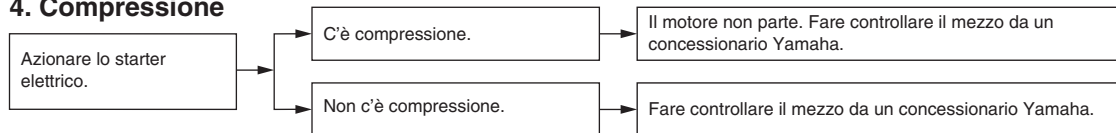

# PULIZIA E RIMESSAGGIO DELLO SCOOTER

## Verniciatura opaca, prestare attenzione

HAU37833

HCA15192

### ATTENZIONE

Alcuni modelli sono equipaggiati con parti a verniciatura opaca. Prima della pulizia del veicolo, si raccomanda di consultare un concessionario Yamaha per consigli sui prodotti da usare. L'utilizzo di spazzole, prodotti chimici forti o detergenti aggressivi per la pulizia di queste parti può graffiare o danneggiare la superficie. Si raccomanda inoltre di non applicare cera su nessuna parte con verniciatura opaca.

## Pulizia

HAU26095

Pur servendo a rivelare gli aspetti attrattivi della tecnologia, la struttura aperta dello scooter lo rende più vulnerabile. Ruggine e corrosione possono svilupparsi malgrado l'impiego di componenti di alta qualità. Un tubo di scarico arrugginito potrebbe non dare nell'occhio su un'auto, ma comprometterebbe irrimediabilmente l'estetica di uno scooter. Una pulizia frequente e appropriata, non soltanto soddisfa le condizioni di garanzia, bensì mantiene l'estetica dello scooter, ne allunga la durata e ne ottimizza le prestazioni.

### Prima della pulizia

1. Coprire l'uscita gas di scarico con un sacchetto di plastica dopo che il motore si è raffreddato.
2. Accertarsi che tutti i tappi ed i coperchi, i connettori e gli elementi di connessione elettrici, cappuccio candela compreso, siano ben chiusi.
3. Eliminare lo sporco difficile da trattare, come l'olio bruciato sul carter, con uno sgrassante ed una spazzola, ma non applicare mai questi prodotti sui paraolio, sulle guarnizioni e sui perni delle ruote. Sciacquare sempre lo sporco ed il prodotto sgrassante con acqua.

## Pulizia

HCA10783

### ATTENZIONE

- Evitare di usare detergenti per ruote fortemente acidi, specialmente sulle ruote a raggi. Se si utilizzano prodotti del genere sullo sporco particolarmente ostinato, non lasciare il detergente sulla superficie interessata più a lungo di quanto indicato sulle istruzioni per l'uso. Inoltre sciacquare a fondo la superficie con acqua, asciugarla immediatamente e poi applicare uno spray protettivo anticorrosione.
- Metodi di lavaggio errati possono danneggiare le parti in plastica (quali le carenature, i pannelli, i parabrezza, le lenti faro, le lenti pannello strumenti ecc.) e le marmitte. Per pulire la plastica, usare soltanto un panno o una spugna soffici e puliti. Tuttavia, se non è possibile pulire a fondo le parti in plastica con acqua, è possibile utilizzare un detergente neutro diluito in acqua. Accertarsi di sciacquare con abbondante acqua ogni residuo di detergente poiché è dannoso per le parti in plastica.



# PULIZIA E RIMESSAGGIO DELLO SCOOTER

- **Non utilizzare prodotti chimici forti sulle parti in plastica. Accertarsi di non utilizzare panni o spugne che siano stati in contatto con prodotti di pulizia forti o abrasivi, solvente o diluente, carburante (benzina), prodotti per rimuovere o inibire la ruggine, liquido freni, antigelo o elettrolito.**
- **Non utilizzare macchine di lavaggio con getti d'acqua ad alta pressione o di vapore, perché possono provocare infiltrazioni d'acqua e deterioramenti nelle seguenti zone: tenute (dei cuscinetti ruota e del forcellone, forcella e freni), componenti elettrici (connettori, elementi di connessione, strumenti, interruttori e luci), tubi sfiato e ventilazione.**
- **Per gli scooter muniti di parabrezza: Non usare detergenti forti o spugne dure che provocherebbero opacità o graffi. Alcuni prodotti detergenti per la plastica possono lasciare graffi sul parabrezza. Provare il prodotto su una piccola parte nascosta del parabrezza per accertarsi che non lasci segni. Se il parabrezza è graffiato, usare un preparato lucidante di qualità per plastica dopo il lavaggio.**

## Dopo l'utilizzo normale

Togliere lo sporco con acqua calda, un detergente neutro ed una spugna soffice e pulita, e poi sciacquare a fondo con acqua pulita. Utilizzare uno spazzolino da denti o uno scovolino per bottiglie per le zone di difficile accesso. Lo sporco difficile da trattare e gli insetti si eliminano più facilmente coprendo la superficie interessata con un panno bagnato qualche minuto prima della pulizia.

## Dopo la guida nella pioggia, vicino al mare e su strade su cui è stato sparso del sale

Poiché il sale marino o quello sparso sulle strade in inverno è estremamente corrosivo in combinazione con l'acqua, ogni volta che si è utilizzato il mezzo nella pioggia, vicino al mare e su strade su cui è stato sparso del sale procedere come segue:

## **NOTA**

Il sale sparso sulle strade in inverno può restarvi fino alla primavera.

1. Lavare lo scooter con acqua fredda e con un detergente neutro, dopo che il motore si è raffreddato.

**ATTENZIONE: Non usare acqua calda, in quanto aumenta l'azione corrosiva del sale.** [HCA10791]

2. Applicare uno spray anticorrosione su tutte le superfici di metallo, comprese quelle cromate e nichelate, per prevenire la corrosione.

## Pulizia del parabrezza

Evitare l'utilizzo di detergenti alcalini o molto acidi, benzina, liquido freni o qualsiasi altro solvente. Pulire il parabrezza con un panno o una spugna inumiditi di detergente delicato, dopo di che sciacquarlo a fondo con acqua. Per una pulizia supplementare, utilizzare il detergente per parabrezza Yamaha Windshield Cleaner o un altro detergente per parabrezza di alta qualità. Alcuni prodotti detergenti per parti in plastica possono lasciare graffi sul parabrezza. Prima di utilizzare questo tipo di detergenti, provarli su un'area del parabrezza che non comprometta la visuale e sia poco visibile.

## **Dopo la pulizia**

1. Asciugare lo scooter con una pelle di camoscio o un panno di tessuto assorbente.
2. Lucidare con un prodotto specifico le superfici cromate, di alluminio o di acciaio inox, compreso l'impianto di scarico. (Con la lucidatura si possono

# PULIZIA E RIMESSAGGIO DELLO SCOOTER

HAU36563

eliminare persino le scoloriture provocate dal calore sugli impianti di scarico di acciaio inox.)

3. Per prevenire la corrosione, consigliamo di applicare uno spray protettivo su tutte le superfici metalliche, comprese quelle cromate e nichelate.
4. Utilizzare olio spray come detergente universale per eliminare qualsiasi traccia di sporco residuo.
5. Ritoccare i danneggiamenti di lieve entità della vernice provocati dai sassi, ecc.
6. Applicare della cera su tutte le superfici verniciate.
7. Lasciare asciugare completamente lo scooter prima di rimessarlo o di coprirlo.

HWA10942

## AVVERTENZA

**Corpi estranei sui freni o sui pneumatici possono far perdere il controllo.**

- **Accertarsi che non ci sia olio o cera sui freni o sui pneumatici. Se necessario, pulire i dischi freni e i le guarnizioni dei freni con un detergente per dischi freni o con acetone e lavare i pneumatici con acqua calda ed un detergente neutro.**

- **Prima di utilizzare lo scooter, provare la sua capacità di frenata ed il comportamento in curva.**

HCA10800

## ATTENZIONE

- **Applicare con parsimonia olio spray e cera e accertarsi di togliere con un panno il prodotto in eccesso.**
- **Non applicare mai olio o cera sulle parti in gomma e in plastica, bensì trattarle con prodotti di pulizia specifici.**
- **Evitare di usare prodotti lucidanti abrasivi, in quanto asportano la vernice.**

## NOTA

- Consultare un concessionario Yamaha per consigli sui prodotti da usare.
- Lavaggio, pioggia o umidità possono causare l'appannamento della lente faro. Accendendo il faro per breve tempo si aiuterà l'eliminazione della condensa dalla lente.

## Rimezzaggio

### A breve termine

Per il rimezzaggio, usare sempre un locale fresco e asciutto e, se necessario, proteggere lo scooter dalla polvere con una copertura che lasci traspirare l'aria. Accertarsi che il motore e l'impianto di scarico si siano raffreddati prima di coprire lo scooter.

HCA10820

## ATTENZIONE

- **Se si rimessa lo scooter in un ambiente scarsamente ventilato, o lo si copre con una tela cerata quando è ancora bagnato, si permette all'acqua ed all'umidità di penetrare e di provocare la formazione di ruggine.**
- **Per prevenire la corrosione, evitare scantinati umidi, ricoveri d'animali (a causa della presenza d'ammoniaca) e gli ambienti in cui sono immagazzinati prodotti chimici forti.**

### A lungo termine

Prima di rimezzare lo scooter per diversi mesi:

1. Seguire tutte le istruzioni nella sezione "Pulizia" del presente capitolo.

# PULIZIA E RIMESSAGGIO DELLO SCOOTER

2. Riempire il serbatoio carburante ed aggiungere uno stabilizzatore del carburante (se disponibile) per prevenire l'arrugginimento del serbatoio carburante ed il deterioramento del carburante.
3. Eseguire le fasi riportate di seguito per proteggere il cilindro, i segmenti, ecc. dalla corrosione.
  - a. Togliere il cappuccio candela e la candela.
  - b. Versare un cucchiaino da tè di olio motore nel foro della candela.
  - c. Installare il cappuccio candela sulla candela e poi mettere la candela sulla testa cilindro in modo che gli elettrodi siano a massa. (Questo limiterà la formazione di scintille durante la prossima fase.)
  - d. Mettere in rotazione diverse volte il motore con lo starter. (In questo modo la parete del cilindro si ricoprirà di olio.)
  - e. Togliere il cappuccio candela e poi installare la candela ed il cappuccio candela. **AVVERTENZA! Per prevenire danneggiamenti o infortuni provocati dalle scintille, accertarsi di aver messo a mas-**

**sa gli elettrodi della candela mentre si fa girare il motore.**

[HWA10951]

4. Lubrificare tutti i cavi di comando ed i perni di guida di tutte le leve e dei pedali, come pure del cavalletto laterale/cavalletto centrale.
5. Controllare e, se necessario, ripristinare la pressione pneumatici e poi sollevare lo scooter in modo che entrambe le ruote non tocchino terra. In alternativa, far girare le ruote di poco ogni mese in modo da prevenire il danneggiamento locale dei pneumatici.
6. Coprire l'uscita gas di scarico con un sacchetto di plastica per prevenire la penetrazione di umidità.
7. Togliere la batteria e caricarla completamente. Riporla in un locale fresco ed asciutto e caricarla una volta al mese. Non riporre la batteria in un ambiente troppo freddo o caldo [meno di 0 °C (30 °F) oppure più di 30 °C (90 °F)]. Per maggiori informazioni sul rimesaggio della batteria, vedere pagina 6-25.

## NOTA

Eseguire tutte le riparazioni eventualmente necessarie prima di rimessare lo scooter.

# CARATTERISTICHE TECNICHE

## Dimensioni:

- Lunghezza totale:  
1835 mm (72.2 in)
- Larghezza totale:  
685 mm (27.0 in)
- Altezza totale:  
1080 mm (42.5 in)
- Altezza alla sella:  
755 mm (29.7 in)
- Passo:  
1250 mm (49.2 in)
- Distanza da terra:  
115 mm (4.53 in)
- Raggio minimo di sterzata:  
1800 mm (70.9 in)

## Peso:

- Peso in ordine di marcia:  
98 kg (216 lb)

## Motore:

- Tipo di motore:  
4 tempi, raffreddato ad aria, monoalbero a camme in testa SOHC
- Disposizione dei cilindri:  
Monocilindro
- Cilindrata:  
114 cm<sup>3</sup>
- Allesaggio × corsa:  
50.0 × 57.9 mm (1.97 × 2.28 in)
- Rapporto di compressione:  
9.30 : 1
- Sistema di avviamento:  
Avviamento elettrico
- Sistema di lubrificazione:  
A carter umido

## Olio motore:

- Tipo:  
SAE 10W-40
- Gradazione dell'olio motore consigliato:  
API service tipo SG o superiore/JASO MB
- Quantità di olio motore:  
Cambio olio periodico:  
0.90 L (0.95 US qt, 0.79 Imp.qt)

## Olio della trasmissione finale:

- Tipo:  
Olio motore SAE 10W-30 tipo SE
- Quantità:  
0.10 L (0.11 US qt, 0.09 Imp.qt)

## Filtro dell'aria:

- Elemento del filtro dell'aria:  
Elemento di carta rivestito d'olio

## Carburante:

- Carburante consigliato:  
Benzina normale senza piombo (gasohol (E10) accettabile)
- Capacità del serbatoio carburante:  
4.4 L (1.16 US gal, 0.97 Imp.gal)

## Iniezione carburante:

- Corpo farfallato:  
Sigla di identificazione:  
52B1 01

## Candela/-e:

- Produttore/modello:  
NGK/CR6HSA
- Distanza elettrodi:  
0.6–0.7 mm (0.024–0.028 in)

## Frizione:

- Tipo di frizione:  
A secco, centrifuga automatica

## Trasmissione:

- Rapporto di riduzione primaria:  
1.000
- Trasmissione finale:  
Ad ingranaggi
- Rapporto di riduzione secondaria:  
9.400 (47/15 x 39/13)
- Tipo di trasmissione:  
A cinghia trapezoidale, automatica

## Parte ciclistica:

- Tipo di telaio:  
Scocca posteriore
- Angolo di incidenza:  
26.50 grado
- Avancorsa:  
91 mm (3.6 in)

## Pneumatico anteriore:

- Tipo:  
Senza camera d'aria
- Misura:  
90/90-12 44J
- Produttore/modello:  
MAXXIS/M6219

## Pneumatico posteriore:

- Tipo:  
Senza camera d'aria
- Misura:  
90/90-12 54J
- Produttore/modello:  
MAXXIS/M6220

## Carico:

- Carico massimo:  
156 kg (345 lb)

(Peso totale del pilota, del passeggero, del carico e degli accessori)

## **Pressione pneumatici (misurata a pneumatici freddi):**

Condizione di carico:

0–90 kg (0–198 lb)

Anteriore:

175 kPa (1.75 kgf/cm<sup>2</sup>, 25 psi)

Posteriore:

200 kPa (2.00 kgf/cm<sup>2</sup>, 29 psi)

Condizione di carico:

90–156 kg (198–344 lb)

Anteriore:

175 kPa (1.75 kgf/cm<sup>2</sup>, 25 psi)

Posteriore:

200 kPa (2.00 kgf/cm<sup>2</sup>, 29 psi)

## **Ruota anteriore:**

Tipo di ruota:

Ruota in lega

Dimensioni cerchio:

12x2.15

## **Ruota posteriore:**

Tipo di ruota:

Ruota in lega

Dimensioni cerchio:

12x2.15

## **Freno anteriore:**

Tipo:

A disco singolo

Comando:

Con la mano destra

Liquido consigliato:

DOT 3 oppure 4

## **Freno posteriore:**

Tipo:

A tamburo

Comando:

Con la mano sinistra

## **Sospensione anteriore:**

Tipo:

Forcella telescopica

Tipo a molla/ammortizzatore:

Molla a spirale / ammortizzatore idraulico

Escursione ruota:

85.0 mm (3.35 in)

## **Sospensione posteriore:**

Tipo:

Gruppo motore-trasmissione oscillante

Tipo a molla/ammortizzatore:

Molla a spirale / ammortizzatore idraulico

Escursione ruota:

70.0 mm (2.76 in)

## **Impianto elettrico:**

Sistema d'accensione:

TCI

Sistema di carica:

Volano magnetico in C.A.

## **Batteria:**

Modello:

YTZ6V

Tensione, capacità:

12 V, 5.0 Ah

## **Faro:**

Tipo a lampadina:

Lampada alogena

## **Tensione, potenza lampadina × quantità:**

Faro:

12 V, 35.0 W/35.0 W × 1

Lampada biluce fanalino/stop:

12 V, 5.0 W/21.0 W × 1

Indicatore di direzione anteriore:

12 V, 10.0 W × 2

Indicatore di direzione posteriore:

12 V, 10.0 W × 2

Luce ausiliaria:

12 V, 5.0 W × 1

Luce targa:

12 V, 5.0 W × 1

Luce pannello strumenti:

12 V, 1.7 W × 3

Spia abbagliante:

12 V, 1.7 W × 1

Spia degli indicatori di direzione:

14 V, 3.0 W × 1

Spia problemi al motore:

14 V, 3.0 W × 1

## **Fusibile:**

Fusibile:

15.0 A

# INFORMAZIONI PER I CONSUMATORI

HAU48612

## Numeri d'identificazione

Riportare il numero identificazione veicolo e le informazioni dell'etichetta modello qui sotto negli appositi spazi per assistenza nell'ordinazione di ricambi dai concessionari Yamaha, o come riferimento in caso di furto del veicolo.

NUMERO IDENTIFICAZIONE VEICOLO:

INFORMAZIONI DELL'ETICHETTA MODELLO:

HAU26410

## Numero identificazione veicolo

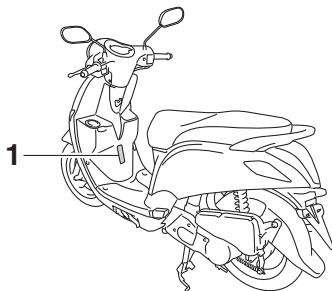

1. Numero identificazione veicolo

Il numero di identificazione del veicolo è stampigliato sul telaio.

**NOTA** \_\_\_\_\_  
Il numero di identificazione del veicolo serve ad identificare il vostro veicolo e può venire utilizzato per immatricolarlo presso le autorità competenti della zona interessata.

---

HAU26500

## Etichetta modello

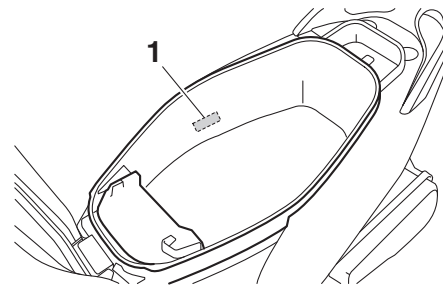

1. Etichetta modello

L'etichetta del modello è applicata all'interno dello scomparto portaoggetti posteriore. (Vedere pagina 3-8.) Registrare le informazioni di questa etichetta nell'apposito spazio. Queste informazioni sono necessarie per ordinare i ricambi presso i concessionari Yamaha.

<b>A</b>	Accelerazione e decelerazione.....	5-2	<b>G</b>	Gancio della cinghia portabagagli.....	3-9	Manutenzione e lubrificazione, periodica.....	6-4
	Accensione del motore.....	5-1		Gioco della leva del freno posteriore, regolazione.....	6-19	Manutenzione, sistema di controllo emissioni.....	6-3
	Avvio del mezzo.....	5-2		Gioco della leva freno anteriore, controllo.....	6-19	<b>N</b>	
<b>B</b>	Batteria.....	6-25		Gioco della manopola acceleratore, regolazione.....	6-16	Numeri d'identificazione.....	9-1
	Bloccetto accensione/bloccasterzo.....	3-1		Gioco valvole.....	6-16	Numero identificazione veicolo.....	9-1
<b>C</b>				Gruppo tachimetro.....	3-3	<b>O</b>	
	Candela, controllo.....	6-9	<b>I</b>	Informazioni di sicurezza.....	1-1	Olio motore e filtrino olio.....	6-11
	Caratteristiche tecniche.....	8-1		Interruttore avviamento.....	3-4	Olio trasmissione finale.....	6-13
	Carburante.....	3-5		Interruttore dell'avvisatore acustico.....	3-4	<b>P</b>	
	Carburante, consigli per ridurre il consumo.....	5-3		Interruttore indicatori di direzione.....	3-4	Parcheggio.....	5-4
	Carenature e pannelli, rimozione e installazione.....	6-8		Interruttori manubrio.....	3-3	Pastiglie e ganasce del freno, controllo.....	6-20
	Cavalletto centrale e cavalletto laterale, controllo e lubrificazione.....	6-23	<b>K</b>	Kit attrezzi.....	6-2	Pneumatici.....	6-16
	Cavalletto laterale.....	3-10		Lampada faro, sostituzione.....	6-27	Portacaschi.....	3-8
	Cavi, controllo e lubrificazione.....	6-21	<b>L</b>	Lampada indicatore di direzione (anteriore), sostituzione.....	6-29	Posizioni dei componenti.....	2-1
	Commutatore luce abbagliante/ anabbagliante.....	3-4		Lampada luce fanalino posteriore/stop oppure lampada indicatore di direzione posteriore, sostituzione.....	6-28	Pulizia.....	7-1
	Consigli per una guida sicura.....	1-5		Leva freno, anteriore.....	3-4	<b>R</b>	
	Convertitore catalitico.....	3-7		Leva freno, posteriore.....	3-4	Ricerca ed eliminazione guasti.....	6-30
	Copriserratura.....	3-2		Leve freno, lubrificazione.....	6-22	Rimessaggio.....	7-3
	Cuscinetti ruote, controllo.....	6-24		Liquido freni, sostituzione.....	6-21	Rodaggio.....	5-3
<b>E</b>				Livello liquido freni, controllo.....	6-20	Ruote.....	6-18
	Elementi filtranti del filtro aria e del carter cinghia trapezoidale.....	6-14	<b>M</b>			<b>S</b>	
	Etichetta modello.....	9-1		Manopola e cavo acceleratore, controllo e lubrificazione.....	6-22	Sella.....	3-7
<b>F</b>						Sistema d'interruzione circuito accensione.....	3-10
	Forcella, controllo.....	6-23				Spia guasto motore.....	3-3
	Frenatura.....	5-3				Spia indicatore di direzione.....	3-2
	Fusibile, sostituzione.....	6-26				Spia luce abbagliante.....	3-2
						Spie di segnalazione e spia d'avvertimento.....	3-2
						Sterzo, controllo.....	6-24

# INDICE ANALITICO

---

## T

Tabella di ricerca ed eliminazione

guasti ..... 6-31

Tappo serbatoio carburante ..... 3-5

## V

Vani portaoggetti ..... 3-8

Verniciatura opaca, prestare

attenzione ..... 7-1





