



USO E MANUTENZIONE



FZ6-N
FZ6-NS

1B3-28199-H2

DECLARATION of CONFORMITY

We

Company: MORIC CO., LTD.

Address: 1450-6 Mori Mori-Machi Shuchi-gun Shizuoka 437-0292 Japan

Hereby declare that the product:

Kind of equipment: IMMOBILIZER

Type-designation: 5SL-00

is in compliance with following norm(s) or documents:

R&TTE Directive(1999/5/EC)

EN300 330-2 v1.1.1(2001-6), EN60950(2000)

Two or Three-Wheel Motor Vehicles Directive(97/24/EC: Chapter 8, EMC)

Place of issue: Shizuoka, Japan

Date of issue: 1 Aug. 2002

Revolution record

No.	Contents	Date
1	To change contact person and integrate type-designation.	9 Jun. 2005

General manager of quality assurance div.

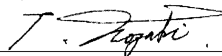
9 Jun/2005

representative name and signature

MORIC CO., LTD.

1450-6 Mori-machi Shuchi-gun Shizuoka 437-0292 JAPAN Telephone +81-538-85-0757 Facsimile +81-538-85-0456

URL:http://www.moric-jp.com

DICHIARAZIONE DI CONFORMITÀ

Noi

Società: MORIC CO., LTD

Indirizzo: 1450-6 Mori Mori-Machi Shuchi-gun Shizuoka 437-0292 Giappone

Dichiariamo con la presente che il prodotto:

Tipo di equipaggiamento: IMMOBILIZER

Tipo designazione: 5SL-00

è conforme con le seguenti norme o documenti:

Direttiva R&TTE (1999/5/CE)

EN300 330-2 v1.1.1(2001-6), EN60950(2000)

Direttiva sui veicoli a due o tre ruote (97/24/CE: Capitolo 8, EMC)

Luogo di pubblicazione: Shizuoka, Giappone

Data di pubblicazione: 1 agosto 2002

Cronologia revisioni

N.	Indice	Data
1	Per modificare il contatto e riunire i tipi di designazione.	9 giugno 2005

Direttore generale divisione controllo qualità

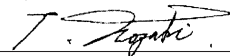
9 Jun/2005

nome e firma rappresentante

MORIC CO., LTD.

1450-6 Mori-machi Shuchi-gun Shizuoka 437-0292 GIAPPONE Telefono +81-538-85-0757 Fax +81-538-85-0456

URL:http://www.moric-jp.com

Benvenuti nel mondo delle moto Yamaha!

Con l'acquisto del FZ6-N/FZ6-NS, potrete avvalervi della vasta esperienza Yamaha e delle tecnologie più avanzate profuse nella progettazione e nella costruzione di prodotti di alto livello qualitativo che hanno valso alla Yamaha la sua reputazione di assoluta affidabilità.

Leggete questo manuale senza fretta e da cima a fondo. Potrete godervi tutti i vantaggi che la vostra FZ6-N/FZ6-NS offre. Il libretto di uso e manutenzione non fornisce solo istruzioni sul funzionamento, la verifica e la manutenzione del vostro motociclo, ma indica anche come salvaguardare sé stessi e gli altri evitando problemi e rischio di lesioni.



Inoltre i numerosi consigli contenuti in questo libretto aiutano a mantenere il motociclo nelle migliori condizioni possibili. Se una volta letto il manuale, avesse ulteriori quesiti da porre, si rivolga liberamente al Suo concessionario Yamaha.

Il team della Yamaha vi augura una lunga guida sicura e piacevole. Ricordi sempre di anteporre la sicurezza ad ogni altra cosa.

INFORMAZIONI IMPORTANTI NEL LIBRETTO USO E MANUTENZIONE

HAU10151

Le informazioni particolarmente importanti sono evidenziate dai seguenti richiami:

	Il simbolo di pericolo significa ATTENZIONE! NE VA DELLA VOSTRA SICUREZZA!
 AVVERTENZA	L'inosservanza delle istruzioni contenute nelle AVVERTENZE potrebbe essere causa di lesioni gravi o di decesso per il conducente del motociclo, per le persone circostanti o per la persona che verifica o ripara il motociclo.
ATTENZIONE:	Un richiamo di ATTENZIONE indica la necessità di speciali precauzioni da prendersi per evitare danni materiali al motociclo.
NOTA:	Una NOTA contiene informazioni importanti che facilitano o che rendono più chiare le procedure.

NOTA:

- Il presente manuale deve considerarsi parte integrante del motociclo e deve sempre rimanere su di esso anche allorché il motociclo dovesse essere rivenduto.
- La Yamaha è alla continua ricerca di soluzioni avanzate da utilizzare nella progettazione e nel costante miglioramento della qualità del prodotto. In conseguenza di ciò, sebbene questo manuale contenga sul veicolo le informazioni più aggiornate, disponibili alla data della sua pubblicazione, è possibile che capiti di rilevare delle lievi difformità tra il motociclo e quanto descritto nel manuale. Ove vi fossero richieste di ulteriori chiarimenti sul contenuto del manuale, è pregato di consultare il Suo concessionario Yamaha.

HWA10030

AVVERTENZA

SI PREGA DI LEGGERE QUESTO LIBRETTO PER INTERO E ATTENTAMENTE PRIMA DI UTILIZZARE QUESTO MOTOCICLO.

*Il prodotto e le specifiche sono soggetti a modifiche senza preavviso.

INFORMAZIONI IMPORTANTI NEL LIBRETTO USO E MANUTENZIONE

HAU10200

**FZ6-N/FZ6-NS
USO E MANUTENZIONE
©2005 della Yamaha Motor Co., Ltd.
1a edizione, luglio 2005
Tutti i diritti sono riservati.
È vietata espressamente la ristampa o l'uso
non autorizzato
senza il permesso scritto della
Yamaha Motor Co., Ltd.
Stampato in Giappone.**

INDICE

INFORMAZIONI DI SICUREZZA 1-1	Regolazione dell'assieme ammortizzatore 3-15	Regolazione del regime del minimo 6-13
DESCRIZIONE 2-1	Cavalletto laterale 3-16	Controllo gioco del cavo dell'acceleratore 6-14
Vista da sinistra 2-1	Impianto d'interruzione del circuitto di accensione 3-16	Gioco valvole 6-14
Vista da destra 2-2		Pneumatici 6-15
Comandi e strumentazione 2-3		Ruote in lega 6-17
FUNZIONI DEGLI STRUMENTI E DEI COMANDI 3-1	CONTROLLI PRIMA DELL'UTILIZZO 4-1	Regolazione gioco della leva frizione 6-18
Sistema immobilizzatore 3-1	Elenco dei controlli prima dell'utilizzo 4-2	Regolazione dell'interruttore luce stop posteriore 6-18
Blocchetto di accensione/bloccasterzo 3-2	UTILIZZO E PUNTI IMPORTANTI RELATIVI ALLA GUIDA 5-1	Controllo delle pastiglie del freno anteriore e posteriore 6-19
Spie di segnalazione e di avvertimento 3-3	Accensione del motore 5-1	Controllo del livello liquido freni ... 6-19
Contagiri a cristalli liquidi (LCD) 3-5	Cambi di marcia 5-2	Sostituzione del liquido freni 6-20
Display multifunzione 3-5	Consigli per ridurre il consumo del carburante 5-3	Tensione della catena di trasmissione 6-21
Allarme antifurto (optional) 3-8	Rodaggio 5-3	Pulizia e lubrificazione della catena di trasmissione 6-22
Interruttori manubrio 3-8	Parcheggio 5-4	Controllo e lubrificazione dei cavi 6-23
Leva frizione 3-10	MANUTENZIONE PERIODICA E PICCOLE RIPARAZIONI 6-1	Controllo e lubrificazione della manopola e del cavo acceleratore 6-23
Pedale del cambio 3-10	Kit di attrezzi in dotazione 6-1	Controllo e lubrificazione dei pedali del freno e del cambio ... 6-23
Leva del freno 3-10	Manutenzione periodica e lubrificazione 6-2	Controllo e lubrificazione delle leve del freno e della frizione 6-24
Pedale del freno 3-11	Rimozione e installazione del pannello 6-6	Controllo e lubrificazione del cavalletto laterale 6-25
Tappo del serbatoio del carburante 3-11	Controllo delle candele 6-6	
Carburante 3-12	Olio motore e cartuccia filtro olio ... 6-7	
Tubetto di sfiato del serbatoio del carburante 3-13	Liquido refrigerante 6-10	
Convertitore catalitico 3-13	Sostituzione elemento filtrante 6-12	
Sella 3-13		
Scomparto portaoggetti 3-14		

Lubrificazione dei perni del forcellone	6-25
Controllo della forcella	6-25
Controllo dello sterzo	6-26
Controllo dei cuscinetti delle ruote	6-26
Batteria	6-27
Sostituzione dei fusibili	6-28
Sostituzione della lampadina del faro	6-29
Sostituzione della lampada fanalino posteriore/stop	6-30
Sostituzione della lampada indicatore di direzione	6-31
Sostituzione della lampadina della luce targa	6-31
Sostituzione della lampada luce di posizione anteriore	6-32
Come supportare il motociclo	6-32
Ruota anteriore	6-33
Ruota posteriore	6-34
Ricerca ed eliminazione guasti	6-36
Tabelle di ricerca ed eliminazione guasti	6-37

PULIZIA E RIMESSAGGIO DEL

MOTOCICLO	7-1
Pulizia	7-1
Rimessaggio	7-3

CARATTERISTICHE TECNICHE	8-1
---------------------------------------	-----

INFORMAZIONI PER I

CONSUMATORI	9-1
Numeri di identificazione	9-1

INFORMAZIONI DI SICUREZZA

HAU10281

1

I MOTOCICLI SONO VEICOLI A DUE RUOTE SULLO STESSO ASSE LONGITUDINALE. IL LORO UTILIZZO E FUNZIONAMENTO IN SICUREZZA DIPENDONO DALL'USO DI TECNICHE DI GUIDA CORRETTE E DALL'ESPERIENZA DEL PILOTA. TUTTI I PILOTI DEVONO ESSERE A CONOSCENZA DEI SEGUENTI REQUISITI PRIMA DI UTILIZZARE QUESTO MOTOCICLO.

IL PILOTA DEVE:

- RICEVERE INFORMAZIONI COMPLETE DA UNA FONTE COMPLETAMENTE SU TUTTI GLI ASPETTI DEL FUNZIONAMENTO DEL MOTOCICLO.
- RISPETTARE LE AVVERTENZE E LE ISTRUZIONI DI MANUTENZIONE CONTENUTI NEL LIBRETTO USO E MANUTENZIONE.
- RICEVERE UN ADDESTRAMENTO QUALIFICATO NELLE TECNICHE DI GUIDA CORRETTE ED IN SICUREZZA.
- POTER DISPORRE DI UNA ASSISTENZA TECNICA PROFESSIONALE, COME INDICATO NEL LIBRETTO USO E MANUTENZIONE E/O RICHIESTO DALLE CONDIZIONI MECCANICHE.

Guida in sicurezza

- Eseguire sempre i controlli prima dell'utilizzo. Controlli accurati possono aiutare a prevenire gli incidenti.
- Questo motociclo è stato progettato per trasportare il pilota ed un passeggero.
- La causa prevalente di incidenti tra automobili e motocicli è che gli automobilisti non vedono o identificano i motocicli nel traffico. Molti incidenti sono stati provocati da automobilisti che non avevano visto il motociclo. Quindi rendersi ben visibili sembra aver un ottimo effetto riducente dell'eventualità di questo tipo di incidenti.

Pertanto:

- Indossare un giubbotto con colori brillanti.
- Stare molto attenti nell'avvicinamento e nell'attraversamento degli incroci, luogo più frequente di incidenti per i motocicli.
- Viaggiare dove gli altri utenti della strada possano vedervi. Evitare di viaggiare nella "zona d'ombra" di un altro veicolo.

- Molti incidenti coinvolgono piloti inesperti. Molti dei piloti coinvolti in incidenti non possiedono una patente di guida motocicli valida.
 - Accertarsi di essere qualificati, e prestare il proprio motociclo soltanto a piloti esperti.
 - Essere consci delle proprie capacità e dei propri limiti. Restando nei propri limiti, ci si aiuta ad evitare incidenti.
 - Consigliamo di far pratica con il motociclo in zone dove non c'è traffico, fino a quando non si sarà preso completa confidenza con il motociclo e tutti i suoi comandi.
- Molti incidenti vengono provocati da errori di manovra dei piloti dei motocicli. Un errore tipico è allargarsi in curva a causa dell'**ECESSIVA VELOCITÀ** o dell'**inclinazione** (angolazione insufficiente rispetto alla velocità di marcia).
 - Rispettare sempre i limiti di velocità e non viaggiare mai più veloci di quanto lo consentano le condizioni della strada e del traffico.
 - Segnalare sempre i cambi di direzione e di corsia. Accertarsi che gli altri utenti della strada vi vedano.

- La posizione del pilota e del passeggero è importante per il controllo del mezzo.
- Durante la marcia, per mantenere il controllo del motociclo il pilota deve tenere entrambe le mani sul manubrio ed entrambi i piedi sui poggiatesta.
- Il passeggero deve tenersi sempre con entrambe le mani al pilota, alla cinghia sella o alla maniglia, se presente, e tenere entrambi i piedi sui poggiatesta passeggero.
- Non trasportare mai un passeggero se non è in grado di posizionare fermamente entrambi i piedi sui poggiatesta passeggero.
- Non guidare mai sotto l'influsso di alcool o droghe.
- Questo motociclo è progettato esclusivamente per l'utilizzo su strada. Non è adatto per l'utilizzo fuori strada.

Accessori di sicurezza

La maggior parte dei decessi negli incidenti di motocicli è dovuta a lesioni alla testa. L'uso di un casco è il fattore più importante nella prevenzione o nella riduzione di lesioni alla testa.

- Utilizzare sempre un casco omologato.

- Portare una visiera o occhiali. Il vento sugli occhi non protetti potrebbe causare una riduzione della visibilità e ritardare la percezione di un pericolo.
- L'utilizzo di un giubbotto, stivali pesanti, pantaloni, guanti ecc. è molto utile a prevenire o ridurre abrasioni o lacerazioni.
- Non indossare mai abiti svolazzanti, potrebbero infilarsi nelle leve di comando, nei poggiatesta o nelle ruote e provocare lesioni o incidenti.
- Non toccare mai il motore o l'impianto di scarico durante o dopo il funzionamento. Si surriscaldano e possono provocare ustioni. Indossare sempre un vestiario protettivo che copra le gambe, le caviglie ed i piedi.
- Anche il passeggero deve rispettare le precauzioni di cui sopra.

Modifiche

Le modifiche al motociclo non approvate dalla Yamaha, o la rimozione di parti originali, possono rendere insicuro l'utilizzo del motociclo e provocare lesioni gravi. Le modifiche possono inoltre rendere illegale l'utilizzo del motociclo.

Carico e accessori

L'aggiunta di accessori o di carichi al motociclo può influire negativamente sulla stabilità e l'uso, se cambia la distribuzione dei pesi del motociclo. Per evitare possibili incidenti, l'aggiunta di carichi o accessori al motociclo va effettuata con estrema cautela. Prestare la massima attenzione guidando un motociclo a cui siano stati aggiunti carichi o accessori. Di seguito forniamo alcune direttive generali in caso di carichi o di aggiunta di accessori al motociclo:

Carico

Il peso totale del pilota, del passeggero, degli accessori e del carico non deve superare il limite massimo di carico.

Carico massimo: 196 kg (432 lb)

Caricando il mezzo entro questi limiti, tenere presente quanto segue:

- Tenere il peso del carico e degli accessori il più basso ed il più vicino possibile al motociclo. Accertarsi di distribuire il peso nel modo più uniforme possibile su entrambi i lati del motociclo, per ridurre al minimo lo sbilanciamento o l'instabilità.
- I carichi mobili possono provocare improvvisi sbilanciamenti. Accertarsi che gli accessori ed il carico siano ben fis-

sati al motociclo, prima di avviarlo. Controllare frequentemente i supporti degli accessori ed i dispositivi di fissaggio dei carichi.

- Non attaccare al manubrio, alla forcella o al parafrangente anteriore oggetti grandi o pesanti. Questi oggetti, compresi carichi del genere dei sacchi a pelo, sacchi per effetti personali o tende, possono provocare instabilità o ridurre la risposta dello sterzo.

Accessori

Gli accessori originali Yamaha sono stati studiati appositamente per l'utilizzo su questo motociclo. Poiché la Yamaha non è in grado di provare tutti gli altri accessori disponibili, siete personalmente responsabili della scelta, dell'installazione e dell'uso corretto di accessori non Yamaha. Usare estrema cautela nella scelta e nell'installazione di qualsiasi accessorio.

Per il montaggio di accessori, tenere ben presenti le seguenti istruzioni in aggiunta a quelle descritte al capitolo "Carico".

- Non installare mai accessori o trasportare carichi che compromettano le prestazioni del motociclo. Prima di utilizzare gli accessori, controllateli accuratamente per accertarsi che essi non riducano in nessuna maniera la distanza libera da terra e la distanza mi-

nima da terra nella marcia in curva, non limitino la corsa delle sospensioni, dello sterzo o il funzionamento dei comandi, oppure oscurino le luci o i catarrifrangenti.

- Gli accessori montati sul manubrio oppure nella zona della forcella possono creare instabilità dovuta alla distribuzione non uniforme dei pesi o a modifiche dell'aerodinamica. Montando accessori sul manubrio oppure nella zona della forcella, tener conto che devono essere il più leggeri possibile ed essere comunque ridotti al minimo.
- Accessori ingombranti o grandi possono compromettere seriamente la stabilità del motociclo a causa degli effetti aerodinamici. Il vento potrebbe tentare di sollevare il motociclo, oppure il motociclo potrebbe divenire instabile sotto l'azione di venti trasversali. Questo genere di accessori può provocare instabilità anche quando si viene sorpassati o nel sorpasso di veicoli di grandi dimensioni.
- Determinati accessori possono spostare il pilota dalla propria posizione normale di guida. Una posizione impropria limita la libertà di movimento

del pilota e può compromettere la capacità di controllo del mezzo; pertanto, accessori del genere sono sconsigliati.

- L'aggiunta di accessori elettrici va effettuata con cautela. Se tali accessori superano la capacità dell'impianto elettrico del motociclo, si potrebbe verificare un guasto, che potrebbe causare una pericolosa perdita dell'illuminazione o della potenza del motore.

Benzina e gas di scarico

- LA BENZINA È ALTAMENTE INFIAMMABILE:
 - Al rifornimento, spegnere sempre il motore.
 - Durante il rifornimento, stare attenti a non versare benzina sul motore o sull'impianto di scarico.
 - Non effettuare mai il rifornimento fumando o in vicinanza di fiamme libere.
- Non avviare mai il motore e farlo funzionare per qualsiasi lasso di tempo in ambienti chiusi. I gas di scarico sono velenosi e possono provocare la perdita della conoscenza e la morte in bre-

ve tempo. Far funzionare il motociclo sempre e soltanto in ambienti provvisti di una adeguata ventilazione.

- Prima di lasciare incustodito il motociclo, spegnere sempre il motore e togliere la chiave dal blocchetto accensione. Tener presente quanto segue quando si parcheggia il motociclo:
 - Il motore e l'impianto di scarico possono essere molto caldi; pertanto, parcheggiare il motociclo in un punto in cui non ci sia pericolo che pedoni o bambini tocchino questi punti caldi.
 - Non parcheggiare il motociclo su pendenze o su terreno soffice, altrimenti potrebbe ribaltarsi.
 - Non parcheggiare il motociclo accanto a possibili fonti di incendio (per es. caldaie a kerosene, o vicino ad una fiamma libera), altrimenti potrebbe prendere fuoco.
- Quando si trasporta il motociclo in un altro veicolo, verificare che venga mantenuto diritto. Se il motociclo fosse inclinato, la benzina potrebbe fuoriuscire dal serbatoio carburante.
- In caso di ingestione di benzina, inspirazione di grandi quantità di vapori di benzina, o se la benzina viene a con-

tatto degli occhi, contattare immediatamente un medico. Se si versa benzina sulla pelle o sugli abiti, lavare immediatamente con sapone ed acqua e cambiare gli abiti.

DESCRIZIONE

HAU10410

Vista da sinistra

2

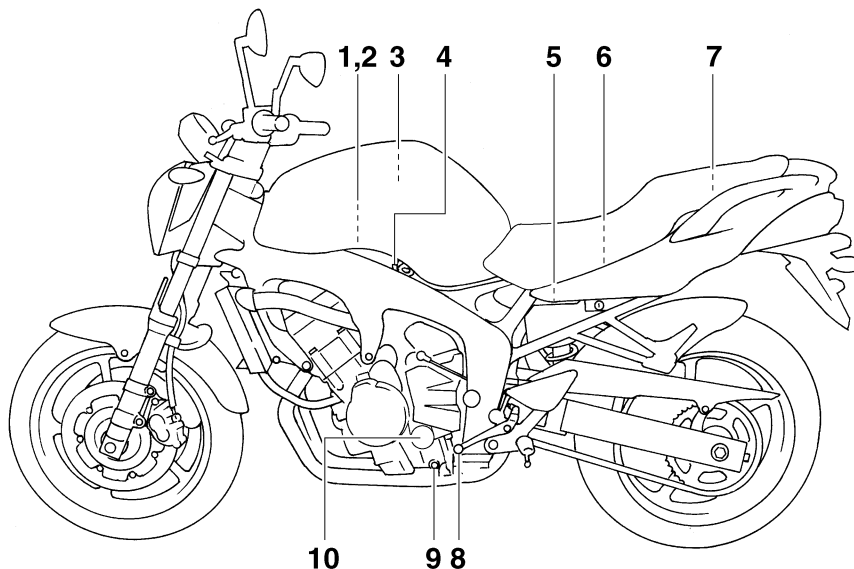

1. Fusibile principale (pagina 6-28)

2. Batteria (pagina 6-27)

3. Elemento del filtro dell'aria (pagina 6-12)

4. Vite regolazione minimo (pagina 6-13)

5. Ghiera di regolazione precarica molla ammortizzatore (pagina 3-15)

6. Kit di attrezzi in dotazione (pagina 6-1)

7. Scomparto portaoggetti (pagina 3-14)

8. Pedale del cambio (pagina 3-10)

9. Bullone scarico olio motore (pagina 6-7)

10. Cartuccia del filtro dell'olio motore (pagina 6-7)

Vista da destra

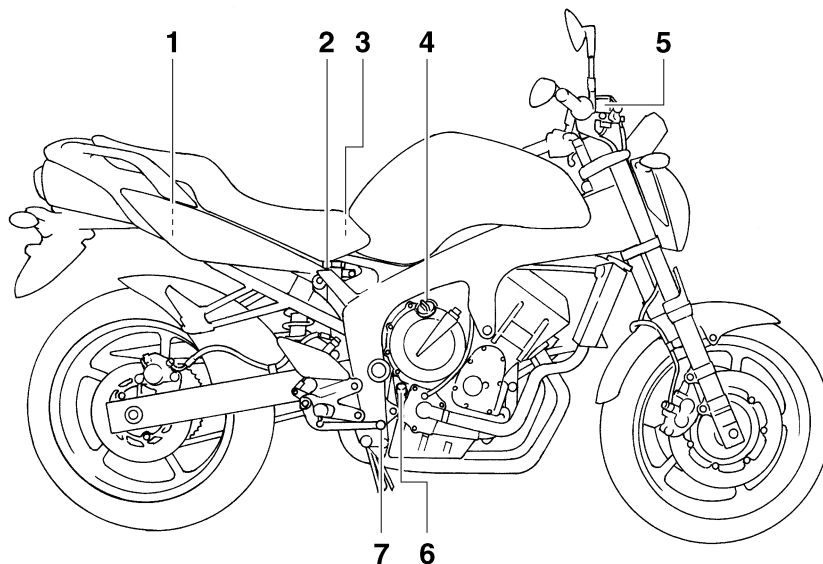

1. Scatola fusibili (pagina 6-28)
2. Serbatoio del liquido freno posteriore (pagina 6-19)
3. Tappo serbatoio liquido refrigerante (pagina 6-10)
4. Tappo bocchettone riempimento olio motore (pagina 6-7)
5. Serbatoio del liquido freno anteriore (pagina 6-19)
6. Astina livello (pagina 6-7)
7. Pedale freno (pagina 3-11)

Comandi e strumentazione

2

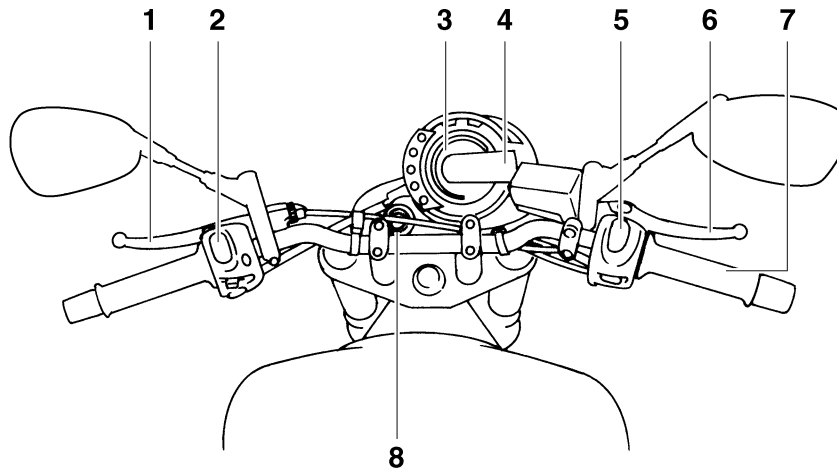

1. Leva frizione (pagina 3-10)
2. Interruttori sul lato sinistro del manubrio (pagina 3-8)
3. Contagiri a cristalli liquidi (LCD) (pagina 3-5)
4. Display multifunzione (pagina 3-5)
5. Interruttori sul lato destro del manubrio (pagina 3-8)
6. Leva freno (pagina 3-10)
7. Manopola acceleratore (pagina 6-14)
8. Blocchetto accensione/bloccasterzo (pagina 3-2)

Sistema immobilizzatore

HAU10972

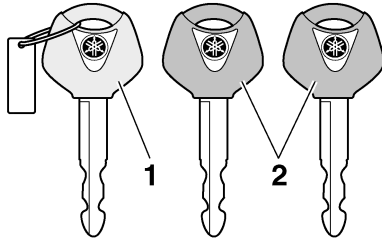

1. Chiave di ricodifica (calotta rossa)
2. Chiavi standard (calotta nera)

Questo veicolo è equipaggiato con un sistema immobilizzatore che impedisce ai ladri la ricodifica delle chiavi standard. Il sistema si compone delle seguenti parti.

- una chiave di ricodifica (con calotta rossa)
- due chiavi standard (con calotta nera) su cui si possono riscrivere i codici nuovi
- un transponder (installato nella chiave di ricodifica)
- la centralina dell'immobilizzatore
- una ECU
- una spia del sistema immobilizzatore (Vedere pagina 3-3.)

La chiave con la calotta rossa viene utilizzata per registrare i codici in ciascuna chiave standard. Dato che la ricodifica è un'operazione difficile, portare il veicolo con tutte e tre le chiavi da un concessionario Yamaha per farla eseguire. Non usare la chiave con la calotta rossa per guidare. Essa va usata soltanto per scrivere i codici nelle chiavi standard. Per la guida, usare sempre una chiave standard.

HCA11820

ATTENZIONE:

- **NON PERDERE LA CHIAVE DI RICODIFICA! IN CASO DI SMARRIMENTO, CONTATTARE IMMEDIATAMENTE IL CONCESSIONARIO DI FIDUCIA! Se si smarrisce la chiave di ricodifica, è impossibile registrare dei codici nuovi nelle chiavi standard. Si può continuare ad utilizzare le chiavi standard per accendere il veicolo, ma se occorre impostare nuovi codici (ossia, se si fa una chiave standard nuova o se si perdono tutte le chiavi), si deve sostituire in blocco il sistema immobilizzatore. Pertanto consigliamo vivamente di utilizzare una delle due chiavi standard e di conservare la chiave di ricodifica in un posto sicuro.**

- Non immergere in acqua nessuna delle chiavi.
- Non esporre nessuna delle chiavi a temperature eccessivamente alte.
- Non mettere nessuna delle chiavi vicino a magneti (compresi, ma non soltanto, i prodotti come gli altoparlanti, ecc.).
- Non appoggiare oggetti pesanti su una delle chiavi.
- Non molare o modificare la forma di nessuna delle chiavi.
- Non disassemblare la parte di plastica di nessuna delle chiavi.
- Non mettere due chiavi di un sistema immobilizzatore sullo stesso anello portachiavi.
- Mantenere sia le chiavi standard sia le chiavi di altri sistemi immobilizzatori lontane dalla chiave di ricodifica di questo veicolo.
- Mantenere le chiavi di altri sistemi immobilizzatori lontane dall'interruttore di accensione, in quanto possono provocare interferenze nei segnali.

FUNZIONI DEGLI STRUMENTI E DEI COMANDI

Blocchetto di accensione/bloccasterzo

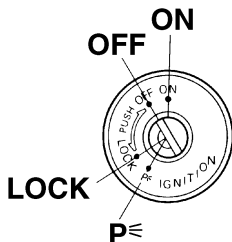

L'interruttore di accensione/bloccasterzo comanda l'impianto di accensione e l'impianto di illuminazione e viene utilizzato per bloccare lo sterzo.

NOTA: _____

Ricordarsi di utilizzare la chiave standard (corpo nero) per l'uso normale del veicolo. Per ridurre al minimo il rischio di perdere la chiave di scrittura dei codici (corpo rosso), conservarla in un posto sicuro ed usarla soltanto per riscrivere i codici.

ON

Tutti i circuiti elettrici vengono alimentati, l'illuminazione pannello strumenti, la luce fanalino posteriore, la luce targa e la luce di

HAU10471

posizione si accendono ed è possibile avviare il motore. La chiave di accensione non può essere sfilata.

NOTA: _____

Il faro si accende automaticamente all'avviamento del motore e resta acceso fino a quando la chiave non viene girata su "OFF", anche se il motore si arresta.

OFF (chiuso)

Tutti gli impianti elettrici sono inattivi. È possibile sfilare la chiave.

LOCK (bloccasterzo)

Lo sterzo è bloccato e tutti gli impianti elettrici sono inattivi. È possibile sfilare la chiave.

HAU10660

HAU10680

Per bloccare lo sterzo

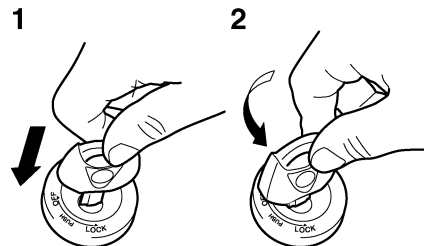

1. Premere.
2. Svoltare.

1. Girare il manubrio completamente a sinistra.
2. In posizione di "OFF", premere la chiave e, tenendola premuta, girarla su "LOCK".
3. Sfilare la chiave.

FUNZIONI DEGLI STRUMENTI E DEI COMANDI

Per sbloccare lo sterzo

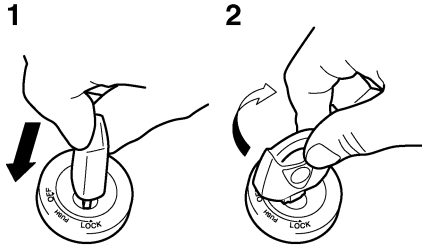

1. Premere.
2. Svoltare.

Inserire la chiave e, tenendola premuta, girarla su "OFF".

HWA10060

AVVERTENZA

Non girare mai la chiave in posizione di "OFF" o "LOCK" mentre il veicolo è in movimento, altrimenti i circuiti elettrici verranno disattivati, con il rischio di perdere il controllo del mezzo o di causare incidenti. Assicurarsi che il veicolo sia ben fermo prima di girare la chiave in posizione di "OFF" o "LOCK".

p€ (Parcheggio)

HAU34340

Lo sterzo è bloccato e la luce del fanalino posteriore, la luce della targa e la luci di posizione anteriore sono accese. Le luci d'emergenza e gli indicatori di direzione si possono accendere, mentre tutti gli altri impianti elettrici sono inattivi. È possibile sfilare la chiave.

Lo sterzo deve essere bloccato prima di poter girare la chiave su "p€".

HCA11020

ATTENZIONE:

Non utilizzare a lungo la posizione di parcheggio, per evitare di scaricare la batteria.

Spie di segnalazione e di avvertimento

HAU11003

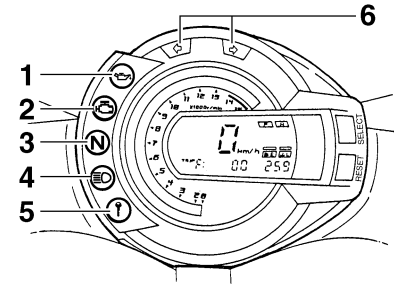

1. Spia d'avvertimento livello olio "🛢️".
2. Spia d'avvertimento problemi al motore "🔧".
3. Spia marcia in folle "N".
4. Spia luce abbagliante "☄️".
5. Spia di segnalazione del sistema immobilizzatore "🔑".
6. Spie indicatori di direzione "↶" e "↷".

Spie indicatori di direzione "↶" e "↷"

HAU11030

La spia di segnalazione corrispondente lampeggia ogni qualvolta l'interruttore degli indicatori di direzione viene spostato a sinistra o destra.

FUNZIONI DEGLI STRUMENTI E DEI COMANDI

3

Spia marcia in folle “N”

HAU11060

Questa spia di segnalazione si accende quando il cambio è in posizione di folle.

Spia luce abbagliante “”

HAU11080

Questa spia di segnalazione si accende quando il faro è sulla posizione abbagliante.

Spia d'avvertimento livello olio “”

HAU11250

Questa spia d'avvertimento si accende quando il livello dell'olio motore è basso.

Si può controllare il circuito elettrico della spia girando la chiave su “ON”.

Se la spia non si accende per pochi secondi, e poi si spegne, fare controllare il circuito elettrico da un concessionario Yamaha.

NOTA:

- Anche quando il livello dell'olio è sufficiente, la spia d'avvertimento può accendersi in salita, o durante accelerazioni e decelerazioni improvvise, ma in questi casi non si tratta di una disfunzione.
- Questo modello è equipaggiato anche con un sistema di autodiagnosi per il circuito di rilevamento livello olio. Se il circuito di rilevamento livello olio è guasto, si ripeterà il seguente ciclo fino a quando il guasto non verrà eliminato:

La spia d'avvertimento livello olio lampeggerà dieci volte, poi si spegnerà per 2.5 secondi. In questo caso, far controllare il mezzo da un concessionario Yamaha.

Spia d'avvertimento problemi al motore “”

HAU11530

Questa spia d'avvertimento si accende o lampeggia quando uno dei circuiti elettrici di monitoraggio del motore è difettoso. In questo caso, far controllare il sistema di autodiagnosi da un concessionario Yamaha. (Vedere pagina 3-5 per spiegazioni sul sistema di autodiagnosi.)

Si può controllare il circuito elettrico della spia girando la chiave su “ON”. Se la spia non si accende per pochi secondi, e poi si spegne, fare controllare il circuito elettrico da un concessionario Yamaha.

Spia immobilizer “”

HAU26873

Si può controllare il circuito elettrico della spia di segnalazione girando la chiave su “ON”.

Se la spia di segnalazione non si accende per pochi secondi, e poi si spegne, fare controllare il circuito elettrico da un concessionario Yamaha.

Con la chiave girata su “OFF” e dopo che sono trascorsi 30 secondi, la spia di segnalazione inizierà a lampeggiare indicando l'attivazione del sistema immobilizzatore. Trascorse 24 ore, la spia di segnalazione cesserà di lampeggiare, ma il sistema immobilizzatore continuerà a restare attivo.

Questo modello è equipaggiato anche con un dispositivo di autodiagnosi per il sistema immobilizzatore. (Vedere pagina 3-5 per spiegazioni sul dispositivo di autodiagnosi.)

Contagiri a cristalli liquidi (LCD)

HAU32922

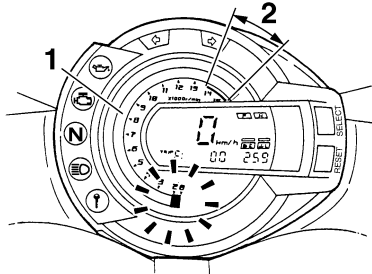

1. Contagiri a cristalli liquidi (LCD)
2. Zona rossa del contagiri

Il contagiri a cristalli liquidi (LCD) consente al pilota di controllare il regime di rotazione del motore e di mantenerlo entro la gamma di potenza ideale.

Girando la chiave su "ON", tutti i segmenti del display del contagiri a cristalli liquidi (LCD) appariranno uno dopo l'altro nella gamma dei giri/min e poi spariranno, per provare il circuito elettrico.

NOTA:

Il primo segmento del contagiri lampeggerà con il motore al minimo o durante la marcia fino a quando la temperatura del liquido refrigerante ha raggiunto 60 °C (140 °F), pertanto non si tratta di un'anomalia.

ATTENZIONE:

Non far funzionare il motore quando il contagiri è nella zona rossa.

Zona rossa: 14000 giri/min e oltre

HCA10031

Display multifunzione

HAU32976

HWA12311

⚠ AVVERTENZA

Ricordarsi di arrestare il veicolo prima di eseguire qualsiasi modifica delle impostazioni del display multifunzione.

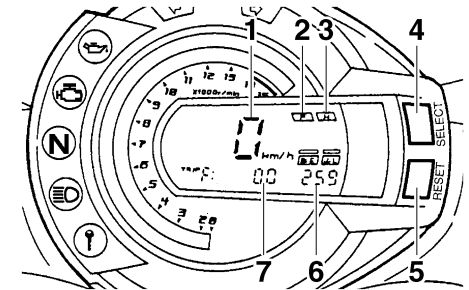

1. Tachimetro
2. Indicatore livello carburante
3. Termometro del liquido refrigerante
4. Tasto di selezione "SELECT"
5. Tasto d'azzeramento "RESET"
6. Display dell'orologio/della temperatura dell'aria aspirata
7. Contachilometri/contachilometri parziali/contagiri digitale

Il display multifunzione è equipaggiato con i seguenti strumenti:

- un tachimetro (che indica la velocità di marcia)

FUNZIONI DEGLI STRUMENTI E DEI COMANDI

3

- due contagiri, uno a cristalli liquidi (LCD) ed uno digitale (che mostra il giri/min del motore)
- un totalizzatore contachilometri (che indica la distanza totale percorsa)
- due contachilometri parziali (che indicano la distanza percorsa dopo l'ultimo azzeramento)
- un contachilometri parziale riserva carburante (che indica la distanza percorsa da quando il segmento inferiore dell'indicatore livello carburante aveva iniziato a lampeggiare)
- un orologio digitale
- un display della temperatura dell'aria aspirata
- un indicatore livello carburante
- un termometro liquido refrigerante
- un dispositivo di autodiagnosi

NOTA:

- Ricordarsi di girare la chiave su "ON" prima di utilizzare i tasti "SELECT" e "RESET".
- Solo per il Regno Unito: Per alternare sul tachimetro e sul totalizzatore contachilometri/contachilometri parziale la visualizzazione dei chilometri e delle miglia, premere il tasto "SELECT" per almeno due secondi.

Modalità totalizzatore contachilometri, contachilometri parziale e contagiri digitale

Premendo il tasto "SELECT", sul display si alternano le modalità totalizzatore contachilometri "ODO" e contachilometri parziale "TRIP 1" e "TRIP 2" ("TRIP F") ed il contagiri "E" nel seguente ordine:

ODO → TRIP 1 → TRIP 2 → (TRIP F) → E → ODO

Quando la quantità di carburante nel serbatoio carburante si riduce a 3.6 L (0.95 US gal) (0.79 Imp.gal), il segmento inferiore dell'indicatore livello carburante inizierà a lampeggiare, ed il display del totalizzatore contachilometri passerà automaticamente alla modalità del contachilometri parziale riserva carburante "TRIP F" ed inizierà a contare la distanza percorsa da quel punto. In tal caso, premendo il tasto "SELECT" sul display si alterneranno le varie modalità di contachilometri parziali e totalizzatore contachilometri nel seguente ordine:

TRIP F → E → ODO → TRIP 1 → TRIP 2 → TRIP F

Per azzerare un contachilometri parziale, selezionarlo premendo il tasto "SELECT" e poi premere il tasto d'azzeramento "RESET" per almeno un secondo. Se non si azzerava manualmente il contachilometri parziale riserva carburante, esso si azzerere-

rà automaticamente e il display tornerà alla modalità precedente dopo il rifornimento e una percorrenza di 5 km (3 mi).

Orologio digitale

Per passare dalla visualizzazione della temperatura dell'aria aspirata a quella dell'orologio digitale, prima regolare il display sulla modalità contachilometri o contagiri, e poi premere il tasto "RESET" per almeno due secondi.

NOTA:

L'orologio digitale viene visualizzato solamente girando la chiave su "OFF".

Per regolare l'orologio digitale:

1. Premere contemporaneamente i tasti "SELECT" e "RESET" per almeno due secondi.
2. Quando le cifre delle ore iniziano a lampeggiare, premere il tasto d'azzeramento "RESET" per regolare le ore.
3. Premere il tasto "SELECT" e le cifre dei minuti inizieranno a lampeggiare.
4. Premere il tasto d'azzeramento "RESET" per regolare i minuti.
5. Premere il tasto "SELECT" e poi rilasciarlo per avviare l'orologio digitale.

FUNZIONI DEGLI STRUMENTI E DEI COMANDI

Modalità temperatura dell'aria aspirata

La temperatura visualizzata può differire dalla temperatura esterna in funzione delle condizioni del motore. Per passare dalla visualizzazione dell'orologio digitale a quella della temperatura dell'aria aspirata, prima regolare il display sulla modalità contachilometri o contagiri, e poi premere il tasto "RESET" per almeno due secondi.

Indicatore livello carburante

L'indicatore livello carburante indica la quantità di carburante nel serbatoio carburante. Man mano che il livello carburante scende, i segmenti sul display spariscono verso la lettera "E" (vuoto). Quando resta soltanto un segmento accanto alla lettera "E", effettuare il rifornimento il più presto possibile.

NOTA:

Questo segnalatore livello carburante è equipaggiato con un dispositivo di autodiagnosi. Se il circuito elettrico è difettoso, i segmenti del display lampeggeranno. In questo caso, far controllare il circuito elettrico da un concessionario Yamaha.

Termometro liquido refrigerante

Con la chiave sulla posizione di "ON", il termometro liquido refrigerante indica la temperatura del liquido refrigerante. Quando si gira la chiave su "ON", tutti i segmenti del display del termometro liquido refrigerante appariranno uno dopo l'altro e poi spariranno, per provare il circuito elettrico. La temperatura del liquido refrigerante varia a seconda delle variazioni climatiche e del carico del motore. Se il segmento superiore lampeggia, arrestare il veicolo e lasciare raffreddare il motore. (Vedere pagina 6-37.)

HCA10020

ATTENZIONE:

Non far funzionare il motore se è surriscaldato.

Sistemi di autodiagnosi

Questo modello è equipaggiato con un dispositivo di autodiagnosi per vari circuiti elettrici.

Se uno qualsiasi di questi circuiti è difettoso, la spia guasto motore si accende, e poi il display multifunzione indicherà un codice di errore a due cifre (per es., 12, 13, 14).

Questo modello è equipaggiato anche con un dispositivo di autodiagnosi per il sistema immobilizzatore.

Se uno qualsiasi dei circuiti del sistema immobilizzatore è difettoso, la spia immobilizer lampeggia, e poi il display multifunzione indica un codice di errore a due cifre (per es., 51, 52, 53).

NOTA:

Se il display multifunzione indica il codice di errore 52 (tutti i segmenti del termometro liquido refrigerante si accendono tranne quello superiore, che lampeggia), questo potrebbe essere causato da un'interferenza del transponder. Se appare questo errore, provare a fare quanto segue.

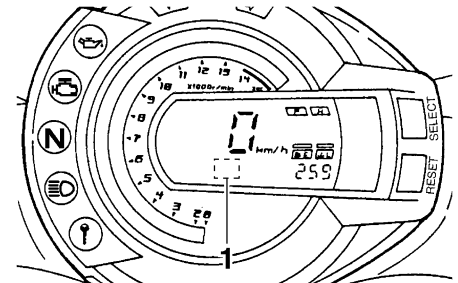

1. Display codice di errore

1. Usare la chiave di ricodifica per avviare il motore.

FUNZIONI DEGLI STRUMENTI E DEI COMANDI

NOTA: _____

Accertarsi che non ci siano altre chiavi dell'immobilizzatore vicino al blocchetto accensione, e non tenere più di una chiave immobilizzatore sullo stesso anello portachiavi! Le chiavi dell'immobilizzatore possono causare interferenze nei segnali, che possono impedire l'avviamento del motore.

3

2. Se il motore si accende, spegnerlo e provare ad accendere il motore con le chiavi standard.
3. Se una o entrambe le chiavi standard non avviano il motore, portare il veicolo, la chiave di ricodifica e le due chiavi standard da un concessionario Yamaha per fare ricodificare le chiavi standard.

Se il display multifunzione indica un codice di errore, annotarlo e poi fare controllare il veicolo da un concessionario Yamaha.

HCA11590

ATTENZIONE: _____

Se il display indica un codice di guasto, far controllare il veicolo il più presto possibile per evitare danneggiamenti del motore.

HAU12331

Allarme antifurto (optional)

A richiesta, si può fare installare su questo modello un allarme antifurto da un concessionario Yamaha. Contattare un concessionario Yamaha per maggiori informazioni.

HAU12344

Interruttori manubrio

Sinistra

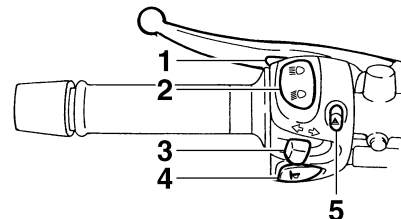

1. Interruttore di segnalazione luce abbagliante “”
2. Commutatore luce abbagliante/anabbagliante “”
3. Interruttore indicatori di direzione “”
4. Interruttore dell'avvisatore acustico “”
5. Interruttore luci d'emergenza “”

FUNZIONI DEGLI STRUMENTI E DEI COMANDI

Destra

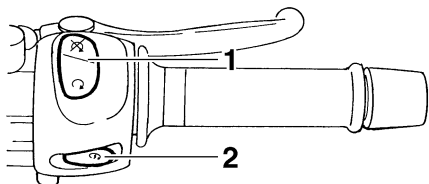

1. Interruttore di arresto motore “/”
2. Interruttore avviamento “”

HAU12350 Interruttore di segnalazione luce abbagliante “”

Premere questo interruttore per far lampeggiare il faro.

HAU12400 Commutatore luce abbagliante/anabbagliante “/”

Posizionare questo interruttore su “” per la luce abbagliante e su “” per la luce anabbagliante.

HAU12460 Interruttore indicatori di direzione “/”

Spostare questo interruttore verso “” per segnalare una curva a destra. Spostare questo interruttore verso “” per segnala-

re una curva a sinistra. Una volta rilasciato, l'interruttore ritorna in posizione centrale. Per spegnere le luci degli indicatori di direzione, premere l'interruttore dopo che è ritornato in posizione centrale.

HAU12500 Interruttore dell'avvisatore acustico

“”

Premere questo interruttore per azionare l'avvisatore acustico.

HAU12660 Interruttore di arresto motore “/”

Mettere questo interruttore su “” prima di accendere il motore. Porre questo interruttore su “” per spegnere il motore in caso di emergenza, come per esempio se il veicolo si ribalta o se il cavo dell'acceleratore è bloccato.

HAU12710 Interruttore di avviamento “”

Premere questo interruttore per accendere il motore con il motorino di avviamento.

ATTENZIONE:

Prima di accendere il motore, vedere pagina 5-1 per le istruzioni di avviamento.

HAU12733 Interruttore luci d'emergenza “”

Con la chiave di accensione su “ON” o “P”, usare questo interruttore per accendere le luci d'emergenza (lampeggio simultaneo di tutte le luci indicatori di direzione). Le luci d'emergenza vengono utilizzate in caso d'emergenza o per avvisare gli altri utenti della strada dell'arresto del vostro veicolo in zone di traffico pericoloso.

ATTENZIONE:

Non utilizzare a lungo le luci d'emergenza a motore spento, per evitare di scaricare la batteria.

FUNZIONI DEGLI STRUMENTI E DEI COMANDI

Leva frizione

HAU12820

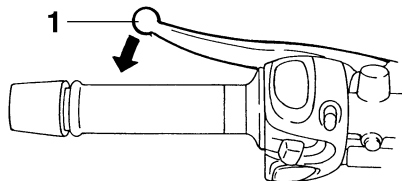

1. Leva frizione

La leva della frizione si trova sulla manopola a sinistra del manubrio. Per staccare la frizione, tirare la leva verso la manopola. Per innestare la frizione, rilasciare la leva. Per garantire il funzionamento agevole della frizione, tirare la leva rapidamente e rilasciarla lentamente.

La leva della frizione è munita di un interruttore della frizione che fa parte dell'impianto d'interruzione del circuito di accensione (Vedere pagina 3-16.)

Pedale del cambio

HAU12870

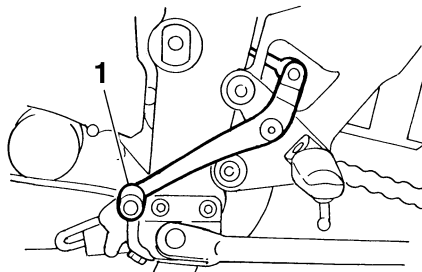

1. Pedale del cambio

Il pedale del cambio si trova sul lato sinistro del motore e viene usato in combinazione con la leva della frizione quando si cambiano le marce della trasmissione sempre in presa a 6 marce installata su questo motociclo.

Leva del freno

HAU26822

La leva del freno si trova sulla manopola destra del manubrio. Per azionare il freno anteriore, tirare la leva verso la manopola.

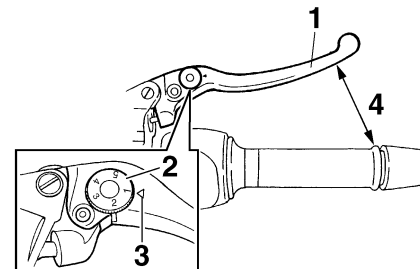

1. Leva freno
2. Quadrante di regolazione posizione leva freno
3. Riferimento "△"
4. Distanza tra la leva del freno e la manopola sul manubrio

La leva del freno è munita di un quadrante di regolazione della posizione. Per regolare la distanza tra la leva del freno e la manopola del manubrio, girare il quadrante di regolazione mentre si allontana la leva dalla manopola del manubrio. Accertarsi che la regolazione corretta impostata sul quadrante di regolazione sia allineata con il riferimento "△" sulla leva del freno.

Pedale del freno

HAU12941

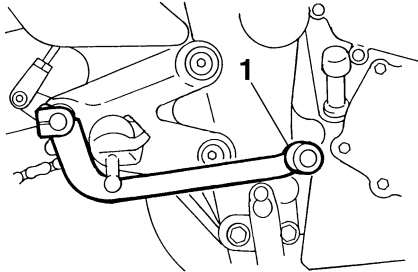

1. Pedale freno

Il pedale del freno si trova sul lato destro del motociclo. Per azionare il freno posteriore, premere il pedale del freno.

Tappo del serbatoio del carburante

HAU13070

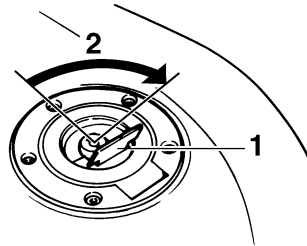

1. Coperchietto della serratura del serbatoio carburante
2. Sbloccare.

Per aprire il tappo del serbatoio del carburante

Aprire il coperchietto della serratura del tappo del serbatoio del carburante, inserire la chiave nella serratura e farla fare un quarto di giro in senso orario. La serratura si apre e si può togliere il tappo del serbatoio del carburante.

Per chiudere il tappo del serbatoio del carburante

1. Inserire il tappo in posizione con la chiave nella serratura.

2. Riportare la chiave nella sua posizione originaria girandola in senso antiorario, sfilarla e chiudere il coperchietto della serratura.

NOTA:

Non si può chiudere il tappo del serbatoio del carburante senza la chiave nella serratura. Inoltre è impossibile estrarre la chiave se il tappo non è serrato e chiuso a chiave correttamente.

3

HWA11090



Verificare che il tappo del serbatoio del carburante sia chiuso correttamente prima di utilizzare il motociclo.

FUNZIONI DEGLI STRUMENTI E DEI COMANDI

Carburante

HAU13220

HCA10070

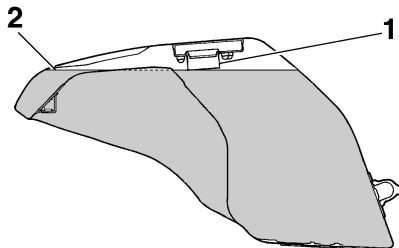

1. Tubo di rifornimento del serbatoio del carburante
2. Livello carburante

Accertarsi che il serbatoio contenga una quantità sufficiente di carburante. Quando si effettua il rifornimento, inserire la pistola del distributore nel bocchettone del serbatoio del carburante e riempirlo fino al fondo del bocchettone, come illustrato nella figura.

HWA10880

AVVERTENZA

- **Non riempire eccessivamente il serbatoio, altrimenti il carburante potrebbe traboccare quando si riscalda e si espande.**
- **Evitare di versare carburante sul motore caldo.**

ATTENZIONE:

Pulire subito con uno straccio pulito, asciutto e soffice l'eventuale carburante versato, in quanto può deteriorare le superfici verniciate o di plastica.

HAU13320

Carburante consigliato:

SOLTANTO BENZINA SENZA PIOMBO

Capacità del serbatoio del carburante:

19.4 L (5.13 US gal) (4.27 Imp.gal)

Quantità di carburante di riserva:

3.6 L (0.95 US gal) (0.79 Imp.gal)

HCA11400

ATTENZIONE:

Usare soltanto benzina senza piombo. L'utilizzo di benzina con piombo provocherebbe danneggiamenti gravi sia alle parti interne del motore, come le valvole ed i segmenti, sia all'impianto di scarico.

Il vostro motore Yamaha è stato progettato per l'utilizzo di benzina normale senza piombo con un numero di ottano controllato di 91 o più. Se il motore batte in testa, usare benzina di una marca diversa o benzina su-

per senza piombo. L'uso della benzina senza piombo prolunga la durata delle candele e riduce i costi di manutenzione.

Tubetto di sfiato del serbatoio del carburante

HAU13410

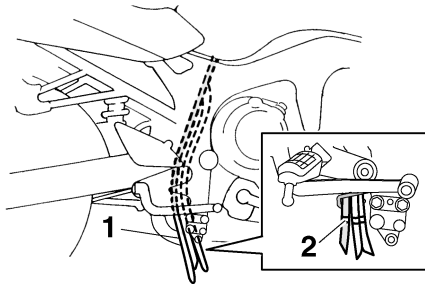

1. Tubetto di sfiato del serbatoio del carburante
2. Posizione originale (riferimento di vernice)

Prima di utilizzare il motociclo:

- Controllare il collegamento del tubetto di sfiato del serbatoio del carburante.
- Verificare che il tubetto non presenti fessure o danneggiamenti, e sostituirlo se è danneggiato.
- Controllare che l'estremità del tubetto non sia otturata, pulirla se necessario.

Convertitore catalitico

HAU13431

Questo modello è dotato di un convertitore catalitico nell'impianto di scarico.

HWA10860

AVVERTENZA

L'impianto dello scarico scotta dopo il funzionamento del mezzo. Verificare che l'impianto dello scarico si sia raffreddato prima di eseguire lavori di manutenzione su di esso.

HCA10700

ATTENZIONE:

Si devono rispettare le seguenti precauzioni di sicurezza per prevenire il rischio di incendi o di altri danneggiamenti:

- Usare soltanto benzina senza piombo. L'utilizzo di benzina con piombo provocherebbe danni irreparabili al convertitore catalitico.
- Non parcheggiare mai il veicolo vicino a possibili rischi di incendio, come erba o altri materiali facilmente combustibili.
- Non far girare il motore troppo a lungo al minimo.

Sella

HAU32980

Per togliere la sella

1. Inserire la chiave nella serratura della sella e poi girarla in senso antiorario.

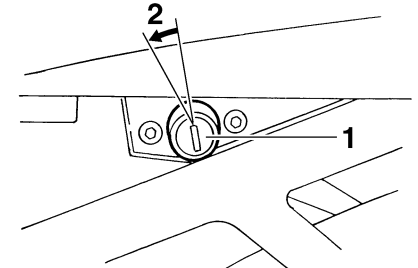

1. Serratura della sella
2. Sbloccare.

2. Tenendo la chiave in questa posizione, alzare il lato posteriore della sella e poi estrarla.

Per installare la sella

1. Inserire la sporgenza sul lato anteriore della sella nel supporto della sella come illustrato in figura.

FUNZIONI DEGLI STRUMENTI E DEI COMANDI

3

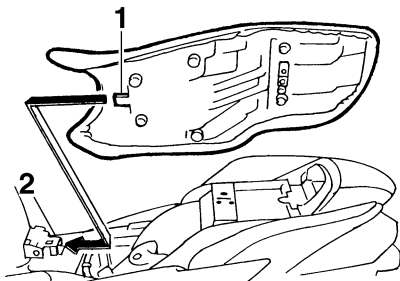

1. Sporgenza
2. Supporto della sella
3. Premere verso il basso il lato posteriore della sella per bloccarla in posizione.
3. Sfilare la chiave.

NOTA: _____
Verificare che la sella sia fissata correttamente prima di utilizzare il mezzo.

HAU14421

Scomparto portaoggetti

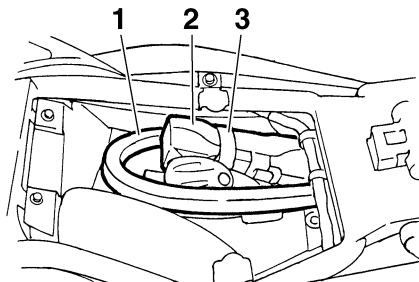

1. Staffa del lucchetto U-LOCK (optional)
2. Lucchetto antifurto Yamaha U-LOCK (optional)
3. Cinghia

Questo scomparto portaoggetti è progettato per contenere un lucchetto originale Yamaha U-LOCK con staffa ad U (potrebbe non essere adatto per altri lucchetti). Quando si ripone il lucchetto U-LOCK nello scomparto portaoggetti, fissarlo saldamente con le cinghiette. Quando il lucchetto con staffa ad U U-LOCK non si trova nello scomparto portaoggetti, ricordarsi di fissare le cinghiette per non correre il rischio di perderle.

HWA10961

AVVERTENZA

- Non superare il limite di carico di 3 kg (7 lb) per lo scomparto portaoggetti.

- Non superare il carico massimo di 196 kg (432 lb) per il veicolo.

Regolazione dell'assieme ammortizzatore

HAU36461

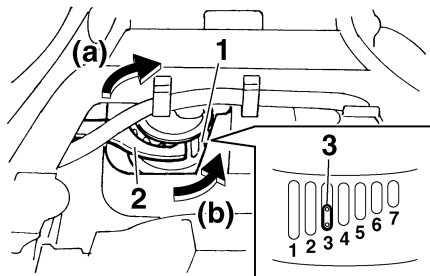

1. Ghiera di regolazione precarica molla
2. Chiave speciale
3. Indicatore di posizione

Questo assieme ammortizzatore è equipaggiato con una ghiera di regolazione precarica molla.

HCA10100

ATTENZIONE:

Non tentare mai di girare il meccanismo di registro oltre i valori massimi o minimi.

Eseguire la regolazione precarica molla come segue:

1. Togliere la sella. (Vedere pagina 3-13.)

2. Per aumentare la precarica molla e quindi rendere la sospensione più rigida, girare la ghiera di regolazione in direzione (a). Per ridurre la precarica molla e quindi rendere la sospensione più morbida, girare la ghiera di regolazione in direzione (b).

NOTA:

- Allineare la regolazione corretta sulla ghiera di regolazione con l'indicatore di posizione sull'ammortizzatore.
- Per eseguire questa regolazione, usare la chiave speciale contenuta nel kit attrezzi.

Regolazione precarica molla:

Minimo (morbida):

1

Standard:

3

Massimo (rigida):

7

3. Installare la sella.

HWA10220

AVVERTENZA

Questo ammortizzatore contiene azoto gassoso fortemente compresso. Per maneggiare correttamente l'ammortizzatore, si devono leggere e comprendere le seguenti informazioni prima di interveni-

re su di esso. Il produttore non può essere ritenuto responsabile di danni alle cose o lesioni provocati da un maneggio scorretto.

- Non manomettere o tentare di aprire il cilindro del gas.
- Non esporre l'ammortizzatore a fiamme libere o altre fonti di calore, potrebbe esplodere a causa dell'eccessiva pressione del gas.
- Non deformare o danneggiare in nessun modo il cilindro del gas, si provocherebbe un calo delle prestazioni di smorzamento.
- Affidare sempre l'assistenza dell'ammortizzatore ad un concessionario Yamaha.

Cavalletto laterale

HAU15301

Il cavalletto laterale si trova sul lato sinistro del telaio. Alzare o abbassare il cavalletto laterale con il piede mentre si tiene il veicolo in posizione diritta.

NOTA:

L'interruttore incorporato nel cavalletto laterale fa parte del sistema d'interruzione circuito accensione, che interrompe l'accensione in determinate situazioni (vedere più avanti per spiegazioni sul sistema d'interruzione circuito accensione).

HWA10240

AVVERTENZA

Non si deve utilizzare il motociclo con il cavalletto laterale abbassato, o se non può essere alzato correttamente (oppure se non rimane alzato), altrimenti il cavalletto laterale potrebbe toccare il terreno e distrarre il pilota, con conseguente possibilità di perdere il controllo del mezzo. Il sistema d'interruzione circuito accensione Yamaha è stato progettato per far adempiere al pilota la responsabilità di alzare il cavalletto laterale prima di mettere in movimento il mezzo. Pertanto si prega di controllare questo sistema

regolarmente come descritto di seguito e di farlo riparare da un concessionario Yamaha se non funziona correttamente.

Impianto d'interruzione del circuito di accensione

HAU15311

L'impianto d'interruzione del circuito di accensione (comprendente l'interruttore del cavalletto laterale, l'interruttore della frizione e l'interruttore del folle) ha le seguenti funzioni:

- Impedire l'avviamento a marcia innestata e a cavalletto laterale alzato, con la leva frizione non tirata.
- Impedire l'avviamento a marcia innestata e con la leva frizione tirata, ma con il cavalletto laterale ancora abbassato.
- Spegnere il motore a marcia innestata e con il cavalletto laterale abbassato.

Controllare periodicamente il funzionamento dell'impianto d'interruzione del circuito di accensione in conformità alla seguente procedura:

HWA10250

AVVERTENZA

Se si nota una disfunzione, fare controllare il sistema da un concessionario Yamaha prima di utilizzare il mezzo.

FUNZIONI DEGLI STRUMENTI E DEI COMANDI

A motore spento:

1. Abbassare il cavalletto laterale.
2. Accertarsi che l'interruttore di arresto motore sia acceso.
3. Girare la chiave in posizione di accensione.
4. Mettere il cambio in posizione di folle.
5. Premere l'interruttore di avviamento.

Il motore si avvia?

Si

NO

NOTA: _____

Questo controllo è più affidabile se effettuato a motore caldo.

L'interruttore del folle potrebbe essere guasto.
Non utilizzare il motociclo fino a quando non verrà controllato da un concessionario Yamaha.

Con il motore ancora acceso:

6. Alzare il cavalletto laterale.
7. Tenere tirata la leva della frizione.
8. Ingranare una marcia con il cambio.
9. Abbassare il cavalletto laterale.

Il motore si arresta?

Si

NO

L'interruttore del cavalletto laterale potrebbe essere guasto.
Non utilizzare il motociclo fino a quando non verrà controllato da un concessionario Yamaha.

Dopo che il motore si è arrestato:

10. Alzare il cavalletto laterale.
11. Tenere tirata la leva della frizione.
12. Premere l'interruttore di avviamento.

Il motore si avvia?

Si

NO

L'interruttore della frizione potrebbe essere guasto.
Non utilizzare il motociclo fino a quando non verrà controllato da un concessionario Yamaha.

Il sistema è OK. **Si può utilizzare il motociclo.**

CONTROLLI PRIMA DELL'UTILIZZO

HAU15591

Il proprietario è responsabile delle condizioni del veicolo. Componenti vitali possono iniziare a deteriorarsi rapidamente ed in modo imprevisto, anche se il veicolo resta inutilizzato (per esempio, a seguito della esposizione agli elementi). Qualsiasi danneggiamento, perdita di liquidi o di pressione dei pneumatici può avere serie conseguenze. Pertanto è molto importante, oltre ad un controllo visivo, controllare i seguenti punti prima di ogni utilizzo.

NOTA:

Eseguire sempre i controlli citati ogni volta che si utilizza il veicolo. Questi controlli possono venire eseguiti in pochissimo tempo, e la sicurezza che assicurano al pilota compensa questa perdita di tempo.

HWA11150

4

AVVERTENZA

Se uno dei componenti nella lista dei controlli prima dell'utilizzo non funziona correttamente, farlo controllare e riparare prima di utilizzare il veicolo.

CONTROLLI PRIMA DELL'UTILIZZO

HAU15603

Elenco dei controlli prima dell'utilizzo

POSIZIONE	CONTROLLI	PAGINA
Carburante	<ul style="list-style-type: none">• Controllare il livello del carburante nel serbatoio.• Fare rifornimento se necessario.• Controllare l'assenza di perdite nel circuito del carburante.	3-12
Olio motore	<ul style="list-style-type: none">• Controllare il livello dell'olio nel motore.• Se necessario, aggiungere olio del tipo consigliato fino al livello secondo specifica.• Controllare l'assenza di perdite di olio nel veicolo.	6-7
Liquido refrigerante	<ul style="list-style-type: none">• Controllare il livello del liquido refrigerante nel serbatoio.• Se necessario, aggiungere liquido refrigerante del tipo consigliato fino al livello secondo specifica.• Verificare che non ci siano perdite nell'impianto di raffreddamento.	6-10
Freno anteriore	<ul style="list-style-type: none">• Controllare il funzionamento.• Se si ha una sensazione di morbidezza e cedevolezza, fare spurgare l'impianto idraulico da un concessionario Yamaha.• Controllare l'usura pastiglie freni.• Sostituire se necessario.• Controllare il livello del liquido nel serbatoio.• Se necessario, aggiungere liquido freni del tipo consigliato fino al livello secondo specifica.• Verificare che non ci siano perdite nell'impianto idraulico.	6-19, 6-19
Freno posteriore	<ul style="list-style-type: none">• Controllare il funzionamento.• Se si ha una sensazione di morbidezza e cedevolezza, fare spurgare l'impianto idraulico da un concessionario Yamaha.• Controllare l'usura pastiglie freni.• Sostituire se necessario.• Controllare il livello del liquido nel serbatoio.• Se necessario, aggiungere liquido freni del tipo consigliato fino al livello secondo specifica.• Verificare che non ci siano perdite nell'impianto idraulico.	6-19, 6-19

CONTROLLI PRIMA DELL'UTILIZZO

POSIZIONE	CONTROLLI	PAGINA
Frizione	<ul style="list-style-type: none">• Controllare il funzionamento.• Lubrificare il cavo se necessario.• Controllare il gioco della leva.• Regolare se necessario.	6-18
Manopola dell'acceleratore	<ul style="list-style-type: none">• Accertarsi che il movimento sia agevole.• Controllare il gioco del cavo.• Se necessario, fare regolare il gioco del cavo e lubrificare il cavo ed il corpo della manopola da un concessionario Yamaha.	6-14, 6-23
Cavi di comando	<ul style="list-style-type: none">• Accertarsi che il movimento sia agevole.• Lubrificare se necessario.	6-23
Catena di trasmissione	<ul style="list-style-type: none">• Controllare la tensione della catena.• Regolare se necessario.• Controllare lo stato della catena.• Lubrificare se necessario.	6-21, 6-22
Ruote e pneumatici	<ul style="list-style-type: none">• Controllare l'assenza di danneggiamenti.• Controllare la condizione dei pneumatici e la profondità del battistrada.• Controllare la pressione dell'aria.• Correggere se necessario.	6-15, 6-17
Pedali del freno e della frizione	<ul style="list-style-type: none">• Accertarsi che il movimento sia agevole.• Lubrificare i punti di rotazione dei pedali se necessario.	6-23
Leve del freno e della frizione	<ul style="list-style-type: none">• Accertarsi che il movimento sia agevole.• Lubrificare i punti di rotazione delle leve se necessario.	6-24
Cavalletto laterale	<ul style="list-style-type: none">• Accertarsi che il movimento sia agevole.• Lubrificare il punto di rotazione se necessario.	6-25
Fissaggi della parte ciclistica	<ul style="list-style-type: none">• Accertarsi che tutti i dadi, i bulloni e le viti siano serrati correttamente.• Serrare se necessario.	—
Strumenti, luci, segnali e interruttori	<ul style="list-style-type: none">• Controllare il funzionamento.• Correggere se necessario.	—
Interruttore del cavalletto laterale	<ul style="list-style-type: none">• Controllare il funzionamento del sistema d'interruzione del circuito di accensione.• Se il sistema è guasto, fare controllare il veicolo da un concessionario Yamaha.	3-16

UTILIZZO E PUNTI IMPORTANTI RELATIVI ALLA GUIDA

HAU15950

HWA10270

AVVERTENZA

- Familiarizzare completamente con tutti i comandi e le loro funzioni prima di utilizzare il mezzo. Consultare un concessionario Yamaha per tutti i comandi o le funzioni non compresi a fondo.
- Non avviare o far funzionare mai il motore in ambienti chiusi per qualsiasi durata di tempo. I gas di scarico sono tossici e la loro inalazione può provocare la perdita di conoscenza ed il decesso in tempi brevi. Accertarsi di garantire sempre una ventilazione adeguata.
- Accertarsi di avere alzato il cavalletto laterale prima di avviare il mezzo. Se il cavalletto laterale non è completamente alzato, potrebbe toccare il terreno e distrarre il pilota, con conseguente possibilità di perdere il controllo del mezzo.

Accensione del motore

Affinché il sistema d'interruzione del circuito di accensione dia il consenso all'avviamento, va soddisfatta una delle seguenti condizioni:

- Il cambio è in posizione di folle.
- Il cambio è innestato su una marcia con la leva della frizione tirata ed il cavalletto laterale alzato.

HAU32951

HWA10290

AVVERTENZA

- Prima di accendere il motore, controllare il funzionamento del sistema d'interruzione del circuito di accensione in conformità alla procedura descritta a pagina 3-16.
- Non guidare mai con il cavalletto laterale abbassato.

1. Girare la chiave su "ON" e verificare che l'interruttore di arresto motore sia su "○".

HCA12741

ATTENZIONE:

Le seguenti spie d'avvertimento e di segnalazione dovrebbero accendersi per pochi secondi e poi spegnersi.

- Spia d'avvertimento livello olio
- Spia d'avvertimento problemi al motore

- Spia di segnalazione del sistema immobilizzatore

Se una spia d'avvertimento o di segnalazione non si spegne, vedere pagina 3-3 per il controllo del circuito della spia d'avvertimento o di segnalazione.

2. Mettere il cambio in posizione di folle.

NOTA:

Quando il cambio è in posizione di folle, la spia del folle dovrebbe essere accesa, altrimenti fare controllare il circuito elettrico da un concessionario Yamaha.

3. Accendere il motore premendo l'interruttore di avviamento.

NOTA:

Se il motore non si avvia, rilasciare l'interruttore di avviamento, attendere alcuni secondi e poi riprovare. Ogni tentativo di accensione deve essere il più breve possibile per preservare la batteria. Non tentare di far girare il motore per più di 10 secondi per ogni tentativo.

HCA11040

ATTENZIONE:

Per allungare al massimo la vita del motore, non accelerare bruscamente quando il motore è freddo!

UTILIZZO E PUNTI IMPORTANTI RELATIVI ALLA GUIDA

NOTA: _____

Il motore è caldo quando risponde rapidamente all'acceleratore.

Cambi di marcia

HAU16671

HCA10260

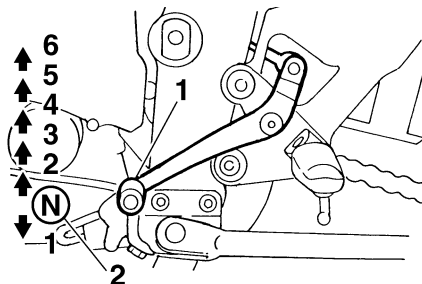

1. Pedale del cambio

2. Posizione di folle

Cambiando, il pilota determina la potenza del motore disponibile nelle diverse condizioni di marcia: avviamento, accelerazione, salite ecc.

Le posizioni del selettore cambio sono indicate nell'illustrazione.

NOTA: _____

Per mettere il cambio in posizione di folle, premere diverse volte il pedale del cambio fino alla fine della sua corsa, e poi alzarlo leggermente.

ATTENZIONE: _____

- Anche con il cambio in posizione di folle, proseguire nella guida per inerzia a motore spento per lunghi periodi di tempo, e non trainare il motociclo su distanze lunghe. Il cambio viene lubrificato correttamente solo quando il motore è in funzione. Una lubrificazione insufficiente può danneggiare il cambio.
- Usare sempre la frizione per cambiare le marce, per evitare di danneggiare il motore, il cambio ed il gruppo trasmissione, che non sono progettati per resistere allo shock provocato dall'innesto forzato di una marcia.

Consigli per ridurre il consumo del carburante

HAU16810

Il consumo di carburante dipende in gran parte dallo stile di guida. I seguenti consigli possono aiutare a ridurre il consumo di carburante:

- Salire di marcia in progressione rapida ed evitare regimi di rotazione elevati del motore durante l'accelerazione.
- Non accelerare il motore mentre si scalano le marce ed evitare regimi di rotazione elevati quando non c'è carico sul motore.
- Spegnerne il motore invece di lasciarlo al minimo per lunghi periodi di tempo (per es. negli ingorghi di traffico, ai semafori o ai passaggi a livello).

Rodaggio

HAU16841

Non c'è un periodo più importante nella vita del motore di quello tra 0 e 1600 km (1000 mi). Per questo motivo, leggere attentamente quanto segue.

Dato che il motore è nuovo, non sottoporlo a sforzi eccessivi per i primi 1600 km (1000 mi). Le varie parti del motore si usurano e si adattano reciprocamente creando i giochi di funzionamento corretti. Durante questo periodo si deve evitare di guidare a lungo a tutto gas o qualsiasi altra condizione che possa provocare il surriscaldamento del motore.

HAU17091

0–1000 km (0–600 mi)

Evitare di fare funzionare a lungo il motore oltre 7000 giri/min.

1000–1600 km (600–1000 mi)

Evitare di fare funzionare a lungo il motore oltre 8400 giri/min.

HCA10301

ATTENZIONE:

Dopo 1000 km (600 mi) di funzionamento si deve cambiare l'olio motore e sostituire la cartuccia o l'elemento del filtro dell'olio.

1600 km (1000 mi) e più

Ora si può utilizzare normalmente il mezzo.

HCA10310

ATTENZIONE:

- **Mantenere il regime di rotazione del motore al di fuori della zona rossa del contagiri.**
- **In caso di disfunzioni del motore durante il periodo di rodaggio, fare controllare immediatamente il mezzo da un concessionario Yamaha.**

UTILIZZO E PUNTI IMPORTANTI RELATIVI ALLA GUIDA

HAU17212

Parcheggio

Quando si parcheggia, spegnere il motore e togliere la chiave dal blocchetto accensione.

HWA10310

AVVERTENZA

- Poiché il motore e l'impianto di scarico possono divenire molto caldi, parcheggiare in luoghi dove i pedoni o i bambini non possano facilmente toccarli.
- Non parcheggiare su un pendio o su terreno soffice, altrimenti il veicolo potrebbe ribaltarsi.

HCA10380

ATTENZIONE:

Non parcheggiare mai il motociclo vicino a possibili rischi di incendio, come erba o altri materiali facilmente combustibili.

HAU17240

La sicurezza è un obbligo del proprietario. Le ispezioni, le regolazioni e le lubrificazioni periodiche conserveranno il mezzo nelle migliori condizioni possibili di sicurezza e di efficienza. I punti più importanti relativi ai controlli, alle regolazioni ed alla lubrificazione sono illustrati nelle pagine seguenti.

Gli intervalli indicati nella tabella della manutenzione periodica e di lubrificazione vanno considerati solo come una guida generale in condizioni di marcia normali. Tuttavia, POTREBBE ESSERE NECESSARIO RIDURRE GLI INTERVALLI DI MANUTENZIONE IN FUNZIONE DELLE CONDIZIONI CLIMATICHE, DEL TERRENO, DELLA SITUAZIONE GEOGRAFICA E DELL'IMPIEGO INDIVIDUALE.

HWA10320

AVVERTENZA

Se non si ha confidenza con i lavori di manutenzione, farli eseguire da un concessionario Yamaha.

HAU17520

Kit di attrezzi in dotazione

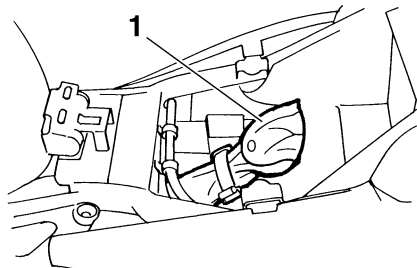

1. Kit di attrezzi in dotazione

Il kit di attrezzi in dotazione si trova all'interno dello scomparto portaoggetti sotto la sella. (Vedere pagina 3-13.)

Le informazioni per l'assistenza contenute in questo libretto e gli attrezzi del kit in dotazione hanno lo scopo di aiutarvi nell'esecuzione della manutenzione preventiva e di piccole riparazioni. È tuttavia possibile che, per eseguire correttamente determinati lavori di manutenzione, siano necessari degli attrezzi supplementari, come una chiave dinamometrica.

NOTA:

Se non si è in possesso degli attrezzi o dell'esperienza necessari per un determinato lavoro, farlo eseguire dal concessionario Yamaha di fiducia.

HWA10350

AVVERTENZA

Le modifiche non approvate dalla Yamaha possono provocare una perdita delle prestazioni e rendere il mezzo non sicuro per l'uso. Consultare un concessionario Yamaha prima di tentare di eseguire modifiche di qualsiasi genere.

MANUTENZIONE PERIODICA E PICCOLE RIPARAZIONI

HAU17705

Manutenzione periodica e lubrificazione

NOTA:

- I controlli annuali vanno eseguiti ogni anno, a meno che, in loro vece, non si esegua una manutenzione basata sui chilometri.
- Da 50000 km, ripetere gli intervalli di manutenzione iniziando da 10000 km.
- Affidare l'assistenza delle posizioni evidenziate da un asterisco ad un concessionario Yamaha, in quanto richiedono utensili speciali, dati ed abilità tecnica.

N.	POSIZIONE	INTERVENTO DI CONTROLLO O MANUTENZIONE	STATO CONTACHILOMETRI (× 1000 km)					CONTROLLO ANNUALE
			1	10	20	30	40	
1	* Circuito del carburante	• Verificare che i tubi flessibili della benzina non siano fessurati o danneggiati.		√	√	√	√	√
2	* Candele	• Controllare lo stato. • Pulire e ripristinare la distanza elettrodi.		√		√		
		• Sostituire.			√		√	
3	* Valvole	• Controllare il gioco valvole. • Regolare.	Ogni 40000 km					
4	Elemento del filtro dell'aria	• Sostituire.					√	
5	Frizione	• Controllare il funzionamento. • Regolare.	√	√	√	√	√	
6	* Freno anteriore	• Controllare il funzionamento, il livello del liquido e l'assenza di perdite nel veicolo.	√	√	√	√	√	√
		• Sostituire le pastiglie dei freni.	Se consumate fino al limite					
7	* Freno posteriore	• Controllare il funzionamento, il livello del liquido e l'assenza di perdite nel veicolo.	√	√	√	√	√	√
		• Sostituire le pastiglie dei freni.	Se consumate fino al limite					

MANUTENZIONE PERIODICA E PICCOLE RIPARAZIONI

N.	POSIZIONE	INTERVENTO DI CONTROLLO O MANUTENZIONE	STATO CONTACHILOMETRI (× 1000 km)					CONTROLLO ANNUALE
			1	10	20	30	40	
8	* Tubi flessibili del freno	<ul style="list-style-type: none"> • Controllare se vi sono fessurazioni o danneggiamenti. • Sostituire. 		√	√	√	√	√
9	* Ruote	<ul style="list-style-type: none"> • Controllare il disassamento e danneggiamenti. 		√	√	√	√	
10	* Pneumatici	<ul style="list-style-type: none"> • Controllare la profondità del battistrada e danneggiamenti. • Sostituire se necessario. • Controllare la pressione dell'aria. • Correggere se necessario. 		√	√	√	√	√
11	* Cuscinetti delle ruote	<ul style="list-style-type: none"> • Controllare che il cuscinetto non sia allentato o danneggiato. 		√	√	√	√	
12	* Forcellone	<ul style="list-style-type: none"> • Controllare il funzionamento ed un gioco eccessivo. • Lubrificare con grasso a base di sapone di litio. 		√	√	√	√	
13	* Catena di trasmissione	<ul style="list-style-type: none"> • Controllare la tensione, l'allineamento e le condizioni della catena di trasmissione. • Regolare e lubrificare interamente la catena di trasmissione con un lubrificante specifico per catene a O-ring. 	Ogni 800 km e dopo aver lavato il motociclo o averlo guidato nella pioggia					
14	* Cuscinetti dello sterzo	<ul style="list-style-type: none"> • Controllare il gioco dei cuscinetti e la durezza della sterzo. • Lubrificare con grasso a base di sapone di litio. 	√	√	√	√	√	
15	* Fissaggi della parte ciclistica	<ul style="list-style-type: none"> • Accertarsi che tutti i dadi, i bulloni e le viti siano serrati correttamente. 		√	√	√	√	√
16	* Cavalletto laterale	<ul style="list-style-type: none"> • Controllare il funzionamento. • Lubrificare. 		√	√	√	√	√
17	* Interruttore del cavalletto laterale	<ul style="list-style-type: none"> • Controllare il funzionamento. 	√	√	√	√	√	√
18	* Forcella	<ul style="list-style-type: none"> • Controllare il funzionamento e l'assenza di perdite di olio. 		√	√	√	√	

MANUTENZIONE PERIODICA E PICCOLE RIPARAZIONI

N.	POSIZIONE	INTERVENTO DI CONTROLLO O MANUTENZIONE	STATO CONTACHILOMETRI (× 1000 km)					CON-TROLLO ANNUA-LE
			1	10	20	30	40	
19	* Gruppo dell'ammortizzatore	• Controllare il funzionamento e l'assenza di perdite di olio nell'ammortizzatore.		√	√	√	√	
20	* Iniezione elettronica	• Regolare il regime del minimo e la sincronizzazione.	√	√	√	√	√	√
21	Olio motore	• Cambiare. • Controllare il livello dell'olio e l'assenza di perdite di olio nel veicolo.	√	√	√	√	√	√
22	Cartuccia del filtro dell'olio motore	• Sostituire.	√		√		√	
23	* Impianto di raffreddamento	• Controllare il livello del liquido refrigerante e l'assenza di perdite di olio nel veicolo.		√	√	√	√	√
		• Cambiare.	Ogni 3 anni					
24	* Interruttori del freno anteriore e del freno posteriore	• Controllare il funzionamento.	√	√	√	√	√	√
25	Parti in movimento e cavi	• Lubrificare.		√	√	√	√	√
26	* Corpo della manopola e cavo dell'acceleratore	• Controllare il funzionamento ed il gioco. • Regolare il gioco del cavo dell'acceleratore se necessario. • Lubrificare il corpo della manopola ed il cavo dell'acceleratore.		√	√	√	√	√
27	* Sistema di ammissione dell'aria	• Controllare che la valvola di interruzione dell'aria, la valvola lamellare ed il tubo flessibile non siano danneggiati. • Sostituire l'intero sistema di ammissione dell'aria se necessario.		√	√	√	√	√
28	* Marmitta e tubo dello scarico	• Controllare che i morsetti a vite non siano allentati.	√	√	√	√	√	

MANUTENZIONE PERIODICA E PICCOLE RIPARAZIONI

N.	POSIZIONE	INTERVENTO DI CONTROLLO O MANUTENZIONE	STATO CONTACHILOMETRI (× 1000 km)					CON-TROLLO ANNUA-LE	
			1	10	20	30	40		
29	*	Luci, segnali e interrut-tori	• Controllare il funzionamento. • Regolare il fascio di luce del faro.	√	√	√	√	√	√

HAU18670

NOTA:

- Il filtro dell'aria richiede una manutenzione più frequente se si utilizza il mezzo in zone molto umide o polverose.
- Manutenzione del freno idraulico
 - Controllare regolarmente e, se necessario, rabboccare il liquido dei freni per portarlo al livello corretto.
 - Ogni due anni sostituire i componenti interni delle pompe freno e delle pinze, e cambiare il liquido dei freni.
 - Sostituire i tubi flessibili dei freni ogni quattro anni e se sono fessurati o danneggiati.

HAU18751

Rimozione e installazione del pannello

Il pannello illustrato va tolto per eseguire alcuni dei lavori di manutenzione descritti in questo capitolo. Fare riferimento a questa sezione tutte le volte che si deve togliere ed installare il pannello.

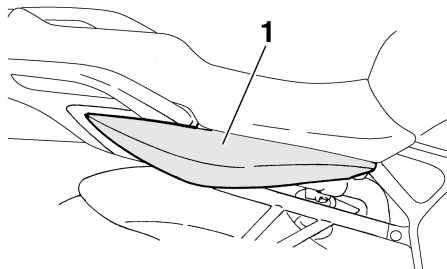

1. Pannello A

Pannello A

HAU33020

Per togliere il pannello

1. Togliere la sella. (Vedere pagina 3-13.)
2. Togliere il bullone e poi asportare il pannello come illustrato nella figura.

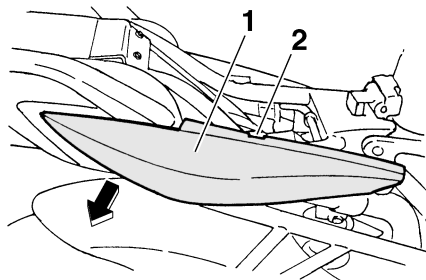

1. Pannello A
2. Bullone

Per installare il pannello

1. Posizionare il pannello nella sua posizione originaria e poi installare il bullone.

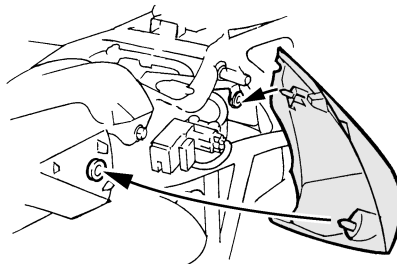

2. Installare la sella.

HAU19651

Controllo delle candele

Le candele sono componenti importanti del motore che vanno controllati periodicamente, preferibilmente da un concessionario Yamaha. Dato che il calore ed i depositi provocano una lenta erosione delle candele, bisogna smontarle e controllarle in conformità alla tabella della manutenzione periodica e lubrificazione. Inoltre, lo stato delle candele può rivelare le condizioni del motore.

L'isolatore di porcellana intorno all'elettrodo centrale di ciascuna candela deve essere di colore marroncino chiaro (il colore ideale se il mezzo viene usato normalmente) e tutte le candele installate nel motore devono avere lo stesso colore. Se il colore di una candela è nettamente diverso, il motore potrebbe presentare un'anomalia. Non tentare di diagnosticare problemi di questo genere. Chiedere invece ad un concessionario Yamaha di controllare il veicolo.

Se una candela presenta segni di usura degli elettrodi e eccessivi depositi carboniosi o di altro genere, si deve sostituirla.

Candela secondo specifica:
NGK/CR9EK

MANUTENZIONE PERIODICA E PICCOLE RIPARAZIONI

Prima di installare una candela, misurare la distanza tra gli elettrodi con uno spessore e, se necessario, regolarla secondo la specifica.

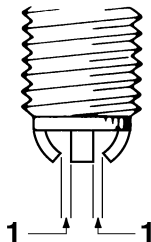

1. Distanza tra gli elettrodi

Distanza tra gli elettrodi:
0.6–0.7 mm (0.024–0.028 in)

Pulire la superficie della guarnizione della candela e la sua superficie di accoppiamento ed eliminare ogni traccia di sporco dalla filettatura della candela.

Coppia di serraggio:
Candela:
17.5 Nm (1.75 m·kgf, 12.7 ft·lbf)

NOTA: _____

In mancanza di una chiave dinamometrica per installare la candela, per ottenere una coppia di serraggio corretta aggiungere 1/4–1/2 giro al serraggio manuale. Tuttavia provvedere al serraggio secondo specifica della candela al più presto possibile.

HCA10840

ATTENZIONE: _____

Non utilizzare attrezzi per togliere o per installare il cappuccio della candela, il connettore della bobina di accensione potrebbe danneggiarsi. È possibile che sia difficile togliere il cappuccio della candela, in quanto la tenuta di gomma all'estremità del cappuccio è montata strettamente. Per togliere il cappuccio della candela, basta piegarlo all'indietro ed in avanti mentre lo si tira; per installarlo, piegarlo all'indietro ed in avanti mentre lo si spinge.

HAU32852

Olio motore e cartuccia filtro olio

Controllare sempre il livello olio motore prima di utilizzare il mezzo. Oltre a questo, si deve cambiare l'olio e sostituire la cartuccia filtro olio agli intervalli specificati nella tabella della manutenzione periodica e lubrificazione.

Per controllare il livello olio motore

1. Posizionare il veicolo su una superficie piana e mantenerlo diritto.

NOTA: _____

Accertarsi che il veicolo sia diritto durante il controllo del livello dell'olio. Basta una lieve inclinazione laterale per provocare errori nel controllo.

2. Accendere il motore, lasciarlo scaldare per diversi minuti e poi spegnerlo.
3. Attendere qualche minuto per lasciare che l'olio si depositi.
4. Togliere l'astina livello olio motore e pulirla con uno straccio, inserirla nel foro (senza avvitare) quindi estrarla per controllare il livello dell'olio.

MANUTENZIONE PERIODICA E PICCOLE RIPARAZIONI

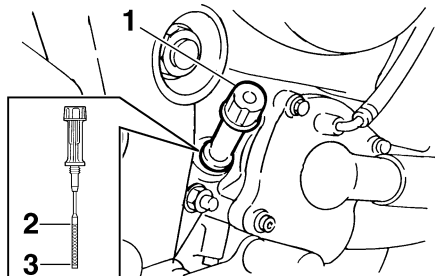

1. Astina livello
2. Riferimento livello max.
3. Riferimento di livello min.

NOTA:

Il livello olio motore deve trovarsi tra i riferimenti livello min. e max.

5. Se l'olio motore è all'altezza o al di sotto del riferimento livello min., rimuovere il tappo riempimento olio, rabboccare con il tipo di olio consigliato fino al livello appropriato.

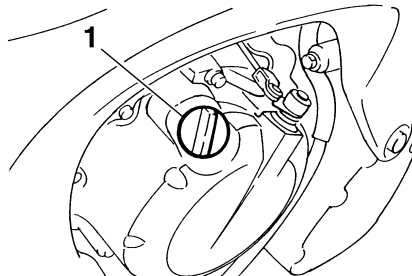

1. Tappo bocchettone riempimento olio motore
6. Inserire e serrare l'astina livello olio motore, quindi montare e serrare il tappo riempimento olio.

Per cambiare l'olio motore (con o senza sostituzione della cartuccia filtro olio)

1. Accendere il motore, lasciarlo scaldare per diversi minuti e poi spegnerlo.
2. Posizionare una coppa dell'olio sotto il motore per raccogliere l'olio esausto.
3. Togliere il tappo bocchettone riempimento olio motore ed il bullone di drenaggio per scaricare l'olio dal carter.

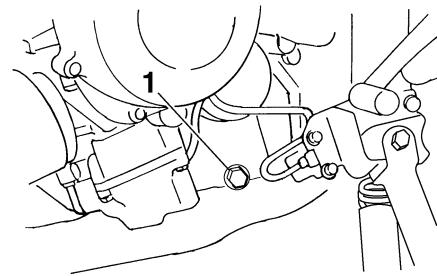

1. Bullone scarico olio motore

NOTA:

Saltare le fasi 4-6 se non si sostituisce la cartuccia filtro olio.

4. Togliere la cartuccia filtro olio con una chiave filtro olio.

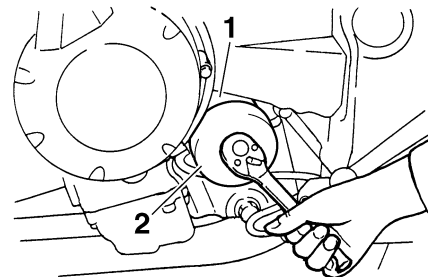

1. Cartuccia filtro olio
2. Chiave filtri olio

MANUTENZIONE PERIODICA E PICCOLE RIPARAZIONI

NOTA:

Le chiavi filtro olio sono disponibili presso i concessionari Yamaha.

5. Applicare uno strato sottile di olio motore sull'O-ring della nuova cartuccia filtro olio.

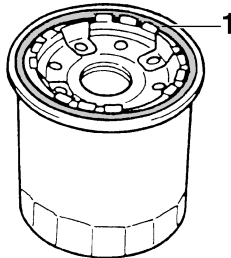

1. O-ring

NOTA:

Accertarsi che l'O-ring sia alloggiato correttamente nella sua sede.

6. Installare la nuova cartuccia filtro olio con la chiave filtro olio e poi stringerla alla coppia di serraggio secondo specifica con una chiave dinamometrica.

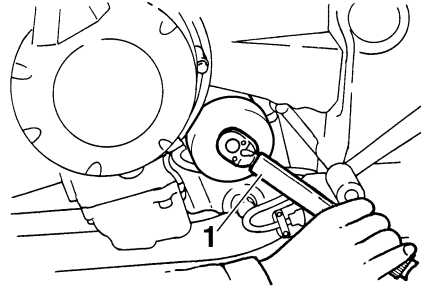

1. Chiave dinamometrica

Coppia di serraggio:

Cartuccia filtro olio:
17 Nm (1.7 m·kgf, 12 ft·lbf)

7. Installare il bullone drenaggio olio e poi stringerlo alla coppia di serraggio secondo specifica.

NOTA:

Verificare che la rondella non sia danneggiata e sostituirla se necessario.

Coppia di serraggio:

Bullone drenaggio olio:
43 Nm (4.3 m·kgf, 31 ft·lbf)

8. Aggiungere la quantità secondo specifica dell'olio motore consigliato e poi installare e stringere il tappo riempimento olio.

Olio motore consigliato:

Vedere pagina 8-1.

Quantità di olio:

Senza la sostituzione della cartuccia filtro olio:

2.50 L (2.64 US qt) (2.20 Imp. qt)

Con la sostituzione della cartuccia filtro olio:

2.80 L (2.96 US qt) (2.46 Imp. qt)

HCA11620

ATTENZIONE:

- Per prevenire slittamenti della frizione (dato che l'olio motore lubrifica anche la frizione), non miscelare additivi chimici all'olio. Non utilizzare oli con specifica diesel "CD" o oli di qualità superiore a quella specificata. Inoltre non usare oli con etichetta "ENERGY CONSERVING II" (CONSERVANTE ENERGIA II) o superiore.
- Accertarsi che non penetrino corpi estranei nel carter.

9. Accendere il motore e lasciarlo girare al minimo per diversi minuti mentre si verifica che non presenti perdite di olio. In caso di perdite di olio, spegnere immediatamente il motore e cercarne le cause.

MANUTENZIONE PERIODICA E PICCOLE RIPARAZIONI

NOTA: _____

Dopo l'accensione del motore, la spia livello olio motore deve spegnersi, se il livello dell'olio è sufficiente.

HCA10400

ATTENZIONE: _____

Se la spia d'avvertimento livello olio lampeggia o resta accesa, spegnere immediatamente il motore e far controllare il mezzo da un concessionario Yamaha.

10. Spegnere il motore, controllare il livello dell'olio e correggerlo, se necessario.

Liquido refrigerante

HAU20070

Prima di utilizzare il mezzo, controllare sempre il livello del liquido refrigerante. Inoltre si deve cambiare il liquido refrigerante agli intervalli specificati nella tabella della manutenzione periodica e lubrificazione.

HAU34352

Per controllare il livello del liquido refrigerante

1. Posizionare il veicolo su una superficie piana e mantenerlo diritto.

NOTA: _____

- Si deve controllare il livello del liquido refrigerante con il motore freddo, in quanto il livello varia a seconda della temperatura del motore.
- Accertarsi che il veicolo sia diritto durante il controllo del livello del liquido refrigerante. Basta una lieve inclinazione laterale per provocare errori nel controllo.

2. Controllare il livello del liquido refrigerante nel serbatoio liquido refrigerante.

NOTA: _____

Il livello del liquido refrigerante deve trovarsi tra i riferimenti livello min. e max..

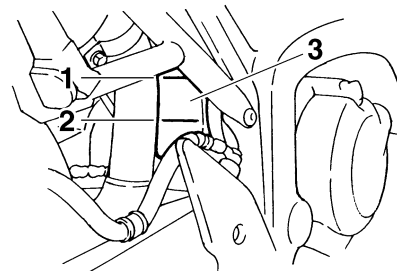

1. Riferimento livello max.
2. Riferimento di livello min.
3. Serbatoio liquido refrigerante
3. Se il livello del liquido refrigerante è all'altezza o al di sotto del riferimento livello min., togliere la sella. (Vedere pagina 3-13.)
4. Togliere i bulloni fissaggio serbatoio carburante e poi alzare il serbatoio carburante per allontanarlo dal serbatoio liquido refrigerante. (Vedere pagina 6-12.)
5. Aprire il tappo serbatoio liquido refrigerante.

MANUTENZIONE PERIODICA E PICCOLE RIPARAZIONI

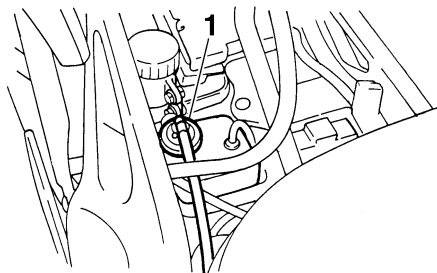

1. Tappo serbatoio liquido refrigerante

6. Aggiungere liquido refrigerante o acqua distillata per fare salire il liquido refrigerante al livello secondo specifica, chiudere il tappo serbatoio liquido refrigerante, posizionare il serbatoio carburante nella sua posizione originaria e poi installare i bulloni.
7. Installare la sella.

Capacità serbatoio liquido refrigerante (fino al riferimento livello max.):

0.27 L (0.29 US qt) (0.24 Imp.qt)

HCA10470

ATTENZIONE:

- Se non si dispone di liquido refrigerante, utilizzare al suo posto acqua distillata o acqua del rubinetto non

calcarea. Non utilizzare acqua calcarea o salata, in quanto sono dannose per il motore.

- Se si è usata dell'acqua al posto del refrigerante, sostituirla con refrigerante al più presto possibile, altrimenti il motore potrebbe non raffreddarsi a sufficienza e l'impianto di raffreddamento non sarebbe protetto dal gelo e dalla corrosione.
- Se si è aggiunta acqua al refrigerante, far controllare al più presto possibile da un concessionario Yamaha il contenuto di refrigerante, altrimenti l'efficacia del liquido refrigerante si riduce.

HWA10380

AVVERTENZA

Non tentare mai di togliere il tappo del radiatore quando il motore è caldo.

NOTA:

- La ventola radiatore si accende o si spegne automaticamente in funzione della temperatura del liquido refrigerante nel radiatore.
- Se il motore si surriscalda, vedere pagina 6-37 per ulteriori istruzioni.

Cambio del liquido refrigerante

HAU33030

HWA10380

AVVERTENZA

Non tentare mai di togliere il tappo del radiatore quando il motore è caldo.

Il liquido refrigerante van cambiato agli intervalli specificati nella tabella della manutenzione periodica e lubrificazione. Far eseguire il cambio del liquido refrigerante dal concessionario Yamaha.

MANUTENZIONE PERIODICA E PICCOLE RIPARAZIONI

HAU34423

Sostituzione elemento filtrante

Sostituire l'elemento filtrante agli intervalli specificati nella tabella della manutenzione periodica e lubrificazione. Sostituire più spesso l'elemento filtrante, se si utilizza il mezzo su percorsi molto bagnati o polverosi.

1. Togliere la sella. (Vedere pagina 3-13.)
2. Togliere i bulloni fissaggio serbatoio carburante e poi alzare il serbatoio carburante per allontanarlo dalla cassa filtro.

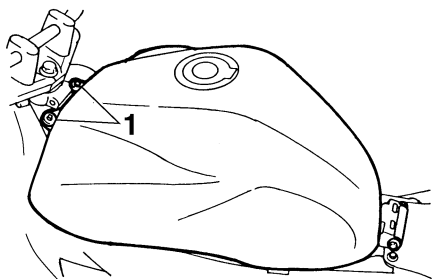

1. Bullone

3. Togliere il coperchio cassa filtro togliendo le viti.

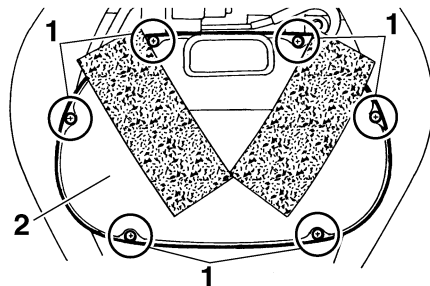

1. Vite
2. Coperchio della cassa del filtro dell'aria

4. Estrarre l'elemento filtrante.

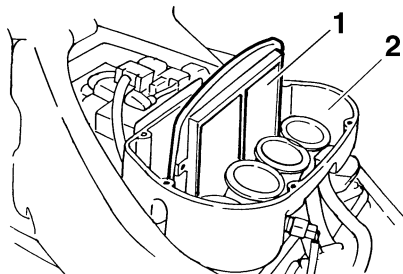

1. Elemento del filtro dell'aria
2. Scatola del filtro dell'aria

5. Inserire un nuovo elemento filtrante nella cassa filtro.

HCA10480

ATTENZIONE:

- Verificare che l'elemento del filtro dell'aria sia alloggiato correttamente nella scatola del filtro dell'aria.
- Non si deve mai far funzionare il motore senza l'elemento del filtro dell'aria installato, altrimenti il pistone (i pistoni) e/o il cilindro (i cilindri) potrebbero usarsi eccessivamente.

6. Installare il coperchio cassa filtro installando le viti.
7. Posizionare il serbatoio carburante nella sua posizione originaria e poi installare i bulloni.

HWA12462

AVVERTENZA

- Prima di posizionare il serbatoio carburante nella posizione originale, accertarsi che tutti i tubi (ossia, tubo carburante, tubetto sfiato serbatoio carburante, tubo troppopieno serbatoio carburante) non siano danneggiati, che siano collegati e posati correttamente, e che non siano schiacciati.

- Se uno qualsiasi dei tubi è danneggiato, farlo sostituire da un concessionario Yamaha prima di avviare il motore, altrimenti possono verificarsi perdite di carburante.

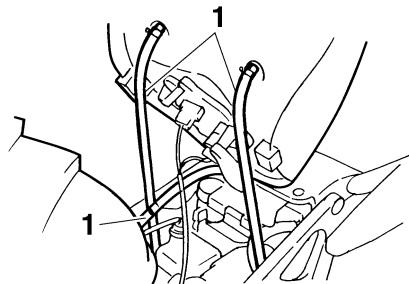

1. Tubo

HWA12471

AVVERTENZA

Accertarsi di posizionare i tubi nella loro posizione originale come illustrato nella figura.

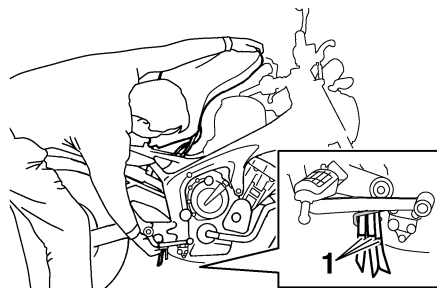

1. Posizione originale (riferimento di vernice)

8. Installare la sella.

HAU34300

Regolazione del regime del minimo

Eeguire il controllo e, se necessario, la regolazione del regime del minimo del motore come segue agli intervalli specificati nella tabella della manutenzione periodica e lubrificazione.

Il motore dovrebbe essere caldo prima di eseguire questa regolazione.

NOTA: _____

Il motore è caldo quando risponde rapidamente all'acceleratore.

Controllare il regime del minimo del motore e, se necessario, regolarlo al valore secondo specifica agendo sulla vite di regolazione del minimo. Per aumentare il regime del minimo, girare la vite in direzione (a). Per ridurre il regime del minimo, girare la vite in direzione (b).

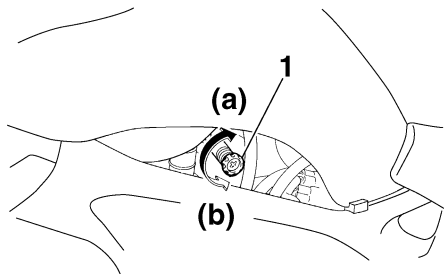

1. Vite regolazione minimo

Regime del minimo:
1250–1350 giri/min

6

NOTA: _____
Se non si riesce a regolare il regime del minimo come da specifica descritta sopra, affidare questa regolazione ad un concessionario Yamaha.

Controllo gioco del cavo dell'acceleratore

HAU21381

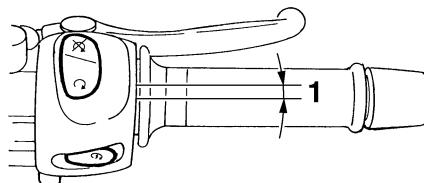

1. Gioco del cavo dell'acceleratore

Il gioco del cavo dell'acceleratore dovrebbe essere di 3.0–5.0 mm (0.12–0.20 in) alla manopola acceleratore. Controllare periodicamente il gioco del cavo dell'acceleratore e, se necessario, farlo regolare da un concessionario Yamaha.

Gioco valvole

HAU21401

Il gioco valvole cambia con l'utilizzo del mezzo, provocando un rapporto scorretto di miscelazione di aria/carburante e/o rumorosità del motore. Per impedire che ciò accada, fare regolare il gioco valvole da un concessionario Yamaha agli intervalli specificati nella tabella della manutenzione periodica e lubrificazione.

Pneumatici

Per garantire il massimo delle prestazioni, una lunga durata e l'utilizzo in sicurezza del vostro motociclo, prestare attenzione ai seguenti punti che riguardano le ruote prescritte secondo specifica.

Pressione dei pneumatici

Controllare sempre e, se necessario, regolare la pressione dei pneumatici prima di utilizzare il motociclo.

HAU21771

HWA10500

AVVERTENZA

- **Controllare e regolare la pressione dei pneumatici a freddo (ossia quando la temperatura dei pneumatici è uguale alla temperatura ambiente).**
- **Si deve regolare la pressione dei pneumatici in funzione della velocità di marcia e del peso totale del pilota, del passeggero, del carico e degli accessori omologati per questo modello.**

Pressione pneumatici (misurata a pneumatici freddi):

0–90 kg (0–198 lb):

Anteriore:

225 kPa (33 psi) (2.25 kgf/cm²)

Posteriore:

250 kPa (36 psi) (2.50 kgf/cm²)

90–196 kg (198–432 lb):

Anteriore:

250 kPa (36 psi) (2.50 kgf/cm²)

Posteriore:

290 kPa (42 psi) (2.90 kgf/cm²)

Marcia ad alta velocità:

Anteriore:

225 kPa (33 psi) (2.25 kgf/cm²)

Posteriore:

250 kPa (36 psi) (2.50 kgf/cm²)

Carico massimo*:

196 kg (432 lb)

* Peso totale del pilota, del passeggero, del carico e degli accessori

HWA11020

AVVERTENZA

Dato che il carico ha un impatto enorme sulla manovrabilità, la frenata, le prestazioni e le caratteristiche di sicurezza del vostro motociclo, tenere sempre presenti le seguenti precauzioni.

- **NON SOVRACCARICARE MAI LA MOTO!** L'uso di un motociclo sovraccarico può provocare danneggiamenti dei pneumatici, perdite del

controllo o lesioni gravi. Verificare che il peso totale del pilota, del passeggero, del carico e degli accessori non superi il carico massimo specificato per il veicolo.

- **Non trasportare oggetti fissati male che possono spostarsi durante la marcia.**
- **Fissare con cura gli oggetti più pesanti vicino al centro del motociclo e distribuire uniformemente il peso sui due lati del mezzo.**
- **Regolare la sospensione e la pressione dei pneumatici in funzione del carico.**
- **Prima di utilizzare il motociclo, controllare sempre la condizione e la pressione dei pneumatici.**

MANUTENZIONE PERIODICA E PICCOLE RIPARAZIONI

Controllo dei pneumatici

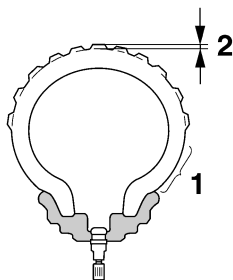

1. Fianco del pneumatico
2. Profondità battistrada

Controllare sempre i pneumatici prima di utilizzare il mezzo. Se la profondità del battistrada centrale è scesa al limite specificato, se ci sono dei frammenti di vetro o un chiodo nel pneumatico, o se il fianco è fessurato, far sostituire immediatamente il pneumatico da un concessionario Yamaha.

Profondità minima del battistrada (anteriore e posteriore):
1.6 mm (0.06 in)

NOTA:

I limiti di profondità del battistrada possono differire da nazione a nazione. Rispettare sempre le disposizioni di legge della nazione d'impiego.

HWA10470

AVVERTENZA

- Fare sostituire i pneumatici eccessivamente consumati da un concessionario Yamaha. Oltre ad essere illegale, l'utilizzo del veicolo con pneumatici eccessivamente usurati riduce la stabilità di marcia e può provocare la perdita del controllo del mezzo.
- Consigliamo di affidare la sostituzione di tutte le parti in relazione alle ruote ed ai freni, compresi i pneumatici, ad un concessionario Yamaha, che possiede le conoscenze tecniche e l'esperienza necessarie.

Informazioni sui pneumatici

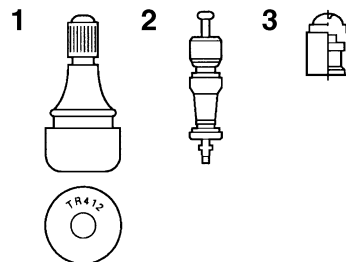

1. Valvola aria del pneumatico
2. Spillo della valvola aria del pneumatico
3. Cappuccio della valvola aria del pneumatico con guarnizione

Questo motociclo è equipaggiato con ruote in lega e pneumatici senza camera d'aria con valvole.

HWA10480

AVVERTENZA

- Il pneumatico anteriore e quello posteriore devono essere della stessa marca e design, altrimenti non si possono garantire le caratteristiche di maneggevolezza del motociclo.
- Dopo prove approfondite, la Yamaha Motor Co., Ltd. ha approvato per questo modello soltanto i pneumatici elencati di seguito.

MANUTENZIONE PERIODICA E PICCOLE RIPARAZIONI

- Verificare sempre che i cappucci delle valvole siano ben stretti per evitare perdite di pressione dell'aria.
- Usare soltanto le valvole per pneumatici e gli spilli delle valvole elencati di seguito per evitare che i pneumatici si sgonfino durante la marcia ad alta velocità.

Pneumatico anteriore:

Dimensioni:

120/70 ZR17M/C (58W)

Produttore/modello:

BRIDGESTONE/BT020F GG
DUNLOP/D252F

Pneumatico posteriore:

Dimensioni:

180/55 ZR17M/C (73W)

Produttore/modello:

BRIDGESTONE/BT020R GG
DUNLOP/D252

ANTERIORE e POSTERIORE:

Valvola del pneumatico:

TR412

Spillo della valvola:

#9100 (antentico)

HWA10600

AVVERTENZA

Questo motociclo è equipaggiato con pneumatici per altissime velocità. Fare attenzione ai seguenti punti per sfruttare al massimo le caratteristiche di questi pneumatici.

- Per la sostituzione, utilizzare esclusivamente i pneumatici specificati. Pneumatici diversi corrono il rischio di scoppiare alle altissime velocità.
- Quando i pneumatici sono nuovi, è possibile che abbiano una aderenza relativamente scarsa su determinate superfici stradali, fino a quando non si saranno “rodati”. Pertanto, prima di lanciare il motociclo ad alta velocità, consigliamo di guidare a velocità moderata per circa 100 km (60 mi) dopo l'installazione di un pneumatico nuovo.
- Si devono riscaldare i pneumatici prima di una corsa ad alta velocità.
- Regolare sempre la pressione dei pneumatici in funzione delle condizioni di utilizzo del mezzo.

HAU21960

Ruote in lega

Per garantire il massimo delle prestazioni, una lunga durata e l'utilizzo in sicurezza del vostro veicolo, prestare attenzione ai seguenti punti che riguardano le ruote prescritte secondo specifica.

- Prima di utilizzare il mezzo, controllare sempre che i cerchi delle ruote non presentino cricche, piegature o deformazioni. Se si riscontrano danneggiamenti, fare sostituire la ruota da un concessionario Yamaha. Non tentare di eseguire alcuna seppur piccola riparazione alla ruota. In caso di deformazioni o di cricche, la ruota va sostituita.
- In caso di sostituzione del pneumatico o della ruota, occorre eseguire il bilanciamento della ruota. Lo sbilanciamento della ruota può compromettere le prestazioni e la manovrabilità del mezzo e abbreviare la durata del pneumatico.
- Guidare a velocità moderate dopo il cambio di un pneumatico, per permettere alla superficie del pneumatico di “rodarsi”, in modo da poter sviluppare al meglio le proprie caratteristiche.

MANUTENZIONE PERIODICA E PICCOLE RIPARAZIONI

HAU22080

Regolazione gioco della leva frizione

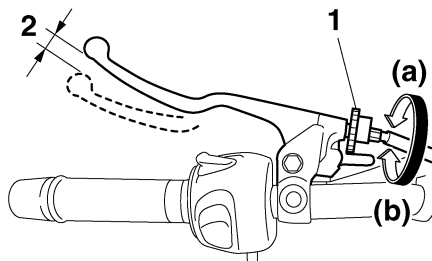

1. Bullone di regolazione gioco leva frizione
2. Gioco della leva frizione

6

Il gioco della leva della frizione dovrebbe essere di 10.0–15.0 mm (0.39–0.59 in) come illustrato nella figura. Controllare periodicamente il gioco della leva della frizione e regolarlo come segue, se necessario.

Per aumentare il gioco della leva della frizione, girare il bullone di regolazione in direzione (a). Per ridurre il gioco della leva della frizione, girare il bullone di regolazione in direzione (b).

NOTA: _____

Se con il metodo sopra descritto non si riesce ad ottenere il gioco secondo specifica, o se la frizione non funziona correttamente, fare controllare il meccanismo interno della frizione da un concessionario Yamaha.

HAU36500

Regolazione dell'interruttore luce stop posteriore

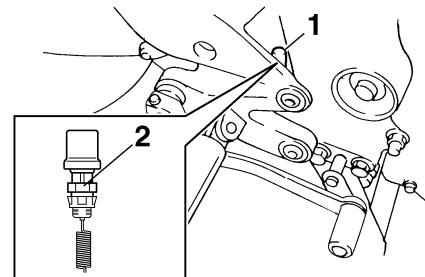

1. Interruttore luce stop posteriore
2. Dado di regolazione luce stop posteriore

L'interruttore luce stop posteriore, attivato dal pedale freno, si regola correttamente quando la luce stop si accende, nell'attimo prima dell'effettuazione della frenata. Se necessario, fare regolare l'interruttore luce stop da un concessionario Yamaha.

Controllo delle pastiglie del freno anteriore e posteriore

HAU22390

Si deve verificare l'usura delle pastiglie del freno anteriore e posteriore agli intervalli specificati nella tabella della manutenzione periodica e lubrificazione.

Pastiglie del freno anteriore

HAU22420

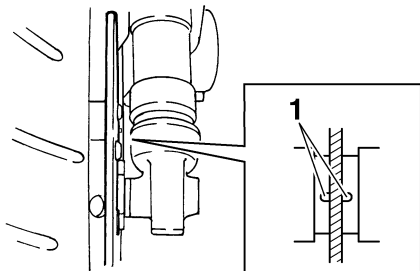

1. Scanalatura indicatore d'usura pastiglia freno

Ciascuna pastiglia del freno anteriore è provvista di una scanalatura di indicazione usura, che consente di verificare l'usura della pastiglia senza dover disassemblare il freno. Per controllare l'usura della pastiglia, controllare la scanalatura di indicazione usura. Se una pastiglia si è usurata al punto che la scanalatura di indicazione usura è

quasi scomparsa, fare sostituire in gruppo le pastiglie dei freni da un concessionario Yamaha.

Pastiglie del freno posteriore

HAU22500

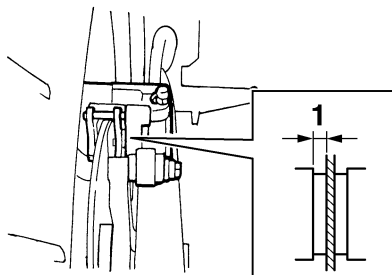

1. Spessore rivestimento pastiglia freno

Verificare che ciascuna pastiglia freno posteriore non sia danneggiata e misurare lo spessore della guarnizione. Se una pastiglia freno è danneggiata, o se lo spessore della guarnizione è inferiore a 1.0 mm (0.04 in), fare sostituire in gruppo le pastiglie dei freni da un concessionario Yamaha.

Controllo del livello liquido freni

HAU36470

Freno anteriore

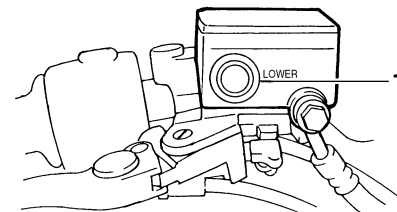

1. Riferimento di livello min.

Freno posteriore

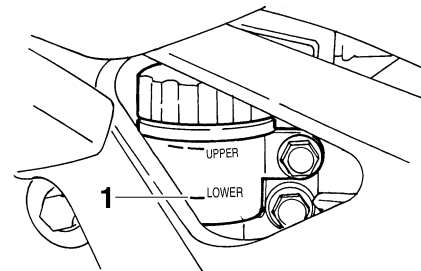

1. Riferimento di livello min.

Una quantità insufficiente di liquido freni può permettere la penetrazione di aria nell'impianto dei freni, compromettendo l'efficienza della frenata.

MANUTENZIONE PERIODICA E PICCOLE RIPARAZIONI

Prima di utilizzare il mezzo, controllare che il liquido freni sia al di sopra del riferimento livello min. e rabboccare, se necessario. Un livello liquido freni basso può indicare che le pastiglie freni sono consumate e/o la presenza di perdite nell'impianto dei freni. Se il livello liquido freni è basso, controllare l'usura pastiglie freni e verificare che non ci siano perdite nell'impianto dei freni.

NOTA:

Il serbatoio olio freno posteriore si trova sotto al serbatoio carburante. (Vedere pagina 6-12.)

Rispettare le seguenti precauzioni:

- Quando si controlla il livello del liquido, assicurarsi che la parte superiore del serbatoio liquido freni sia in piano.
- Usare soltanto il liquido freni della qualità consigliata, altrimenti le guarnizioni di gomma possono deteriorarsi, causando delle perdite e la diminuzione dell'efficienza della frenata.

Liquido freni consigliato:

DOT 4

- Rabboccare con lo stesso tipo di liquido freni. Eventuali miscele possono causare una reazione chimica pericolosa e la diminuzione dell'efficienza della frenata.
- Evitare infiltrazioni d'acqua nel serbatoio liquido freni durante il rifornimento. L'acqua causa una notevole riduzione del punto di ebollizione del liquido e può provocare il "vapor lock".
- Il liquido freni può corrodere le superfici verniciate o le parti in plastica. Pulire sempre immediatamente l'eventuale liquido versato.
- Poiché le pastiglie freni si consumano, è normale che il livello liquido freni diminuisca gradualmente. Tuttavia, se il livello liquido freni cala improvvisamente, fare accertare la causa da un concessionario Yamaha.

Sostituzione del liquido freni

HAU22730

Far sostituire il liquido freni da un concessionario Yamaha agli intervalli specificati nella NOTA in fondo alla tabella della manutenzione periodica e lubrificazione. Inoltre far sostituire i paraolii delle pompe freno e delle pinze, come pure i tubi freno agli intervalli elencati qui di seguito, oppure se presentano danneggiamenti o perdite.

- Paraolio: Sostituire ogni due anni.
- Tubi freno: Sostituire ogni quattro anni.

Tensione della catena di trasmissione

HAU22760

Controllare e regolare sempre, se occorre, la tensione della catena di trasmissione prima di utilizzare il mezzo.

Per controllare la tensione della catena

HAU22771

1. Posizionare il motociclo sul cavalletto laterale.

NOTA:

Quando si effettua il controllo e la regolazione della tensione della catena, non ci deve essere alcun peso sul motociclo.

2. Mettere la trasmissione in posizione di folle.
3. Fare girare la ruota posteriore spingendo il motociclo per identificare la parte più tesa della catena di trasmissione, e poi misurare la tensione della catena come illustrato nella figura.

Tensione della catena:

45.0–55.0 mm (1.77–2.17 in)

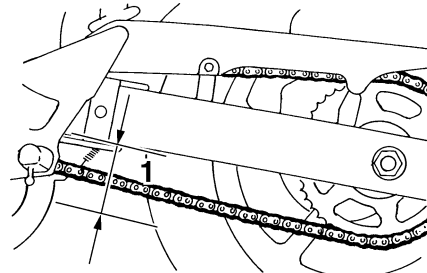

1. Tensione della catena di trasmissione

4. Se la tensione della catena non è corretta, regolarla come segue.

HAU34361

Per regolare la tensione della catena

1. Allentare il dado perno ruota e poi allentare il controdado su entrambi i lati del forcellone.
2. Per tendere la catena di trasmissione, girare il dado di regolazione su ciascuna estremità del forcellone in direzione (a). Per allentare la catena di trasmissione, girare il dado di regolazione su entrambe le estremità del forcellone in direzione (b), e poi spingere la ruota posteriore in avanti.

NOTA:

Utilizzando i riferimenti d'allineamento su ciascun lato del forcellone, accertarsi che entrambi i dadi di regolazione siano nella stessa posizione per un allineamento corretto della ruota.

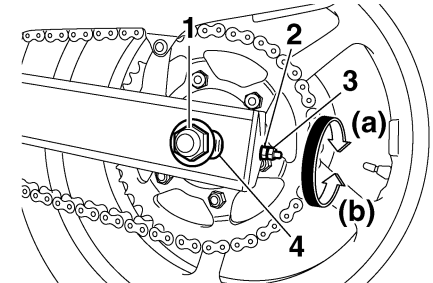

1. Dado perno ruota
2. Dado di regolazione tensione della catena
3. Controdado
4. Riferimenti di allineamento

ATTENZIONE:

Una tensione errata della catena di trasmissione sovraccarica il motore, così come altre parti vitali del motociclo e può provocare lo slittamento o la rottura della catena. Per impedire che ciò avvenga, mantenere la tensione della catena di trasmissione entro i limiti specificati.

HCA10570

MANUTENZIONE PERIODICA E PICCOLE RIPARAZIONI

3. Stringere i controdadi e poi stringere il dado perno ruota alla coppia di serraggio secondo specifica.

Coppie di serraggio:

Controdado:

16 Nm (1.6 m·kgf, 11 ft·lbf)

Dado perno ruota:

120 Nm (12.0 m·kgf, 85 ft·lbf)

Pulizia e lubrificazione della catena di trasmissione

HAU23022

Si deve pulire e lubrificare la catena di trasmissione agli intervalli specificati nella tabella della manutenzione periodica e lubrificazione, altrimenti si usura rapidamente, specialmente se si utilizza il mezzo su percorsi bagnati o polverosi. Eseguire la manutenzione della catena di trasmissione come segue.

HCA10581

ATTENZIONE:

Si deve lubrificare la catena di trasmissione dopo il lavaggio del motociclo o l'utilizzo dello stesso nella pioggia.

1. Pulire la catena di trasmissione con kerosene ed una spazzola soffice.

HCA11120

ATTENZIONE:

Per prevenire il danneggiamento degli O-ring, non pulire la catena di trasmissione con macchine di lavaggio a getti di vapore o di acqua ad alta pressione, o con solventi non appropriati.

2. Asciugare la catena di trasmissione con un panno.
3. Lubrificare a fondo la catena di trasmissione con un lubrificante specifico per catene a O-ring.

ATTENZIONE:

Non usare olio motore o qualsiasi altro lubrificante per la catena di trasmissione, in quanto potrebbero contenere sostanze che danneggiano gli O-ring.

HCA11110

MANUTENZIONE PERIODICA E PICCOLE RIPARAZIONI

Controllo e lubrificazione dei cavi

HAU23100

Prima di utilizzare il mezzo, controllare sempre il funzionamento di tutti i cavi di comando e le loro condizioni, e lubrificare le estremità dei cavi, se necessario. Se un cavo è danneggiato o non si muove agevolmente, farlo controllare o sostituire da un concessionario Yamaha.

Lubrificante consigliato:

Olio motore

AVVERTENZA

HWA10720

I danneggiamenti della guaina esterna possono influire negativamente sul funzionamento corretto del cavo e farebbero arrugginire il cavo interno. Se il cavo è danneggiato, sostituirlo al più presto possibile per prevenire condizioni di mancata sicurezza.

Controllo e lubrificazione della manopola e del cavo acceleratore

HAU23111

Prima di utilizzare il mezzo, controllare sempre il funzionamento della manopola acceleratore. Inoltre, si deve lubrificare il cavo agli intervalli specificati nella tabella della manutenzione periodica e lubrificazione.

Controllo e lubrificazione dei pedali del freno e del cambio

HAU23131

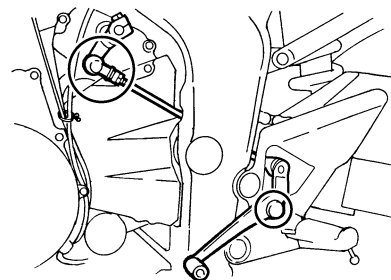
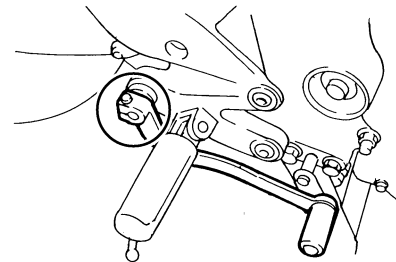

Prima di utilizzare il mezzo, controllare sempre il funzionamento dei pedali del freno e del cambio e lubrificare, se necessario, i punti di rotazione dei pedali.

MANUTENZIONE PERIODICA E PICCOLE RIPARAZIONI

Lubrificante consigliato:

Grasso a base di sapone di litio
(grasso universale)

Controllo e lubrificazione delle leve del freno e della frizione

HAU23140

Lubrificante consigliato:

Grasso a base di sapone di litio
(grasso universale)

Leva del freno

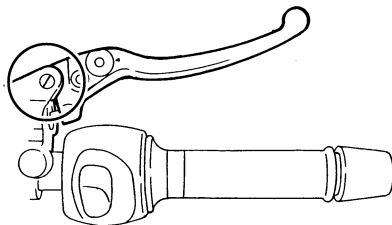

Leva della frizione

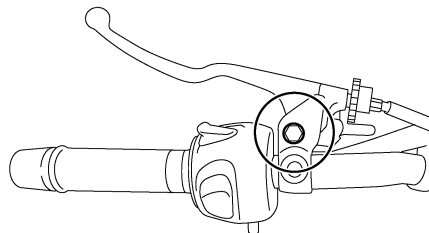

Prima di utilizzare il mezzo, controllare sempre il funzionamento delle leve del freno e della frizione e lubrificare, se necessario, i punti di rotazione delle leve.

Controllo e lubrificazione del cavalletto laterale

HAU23200

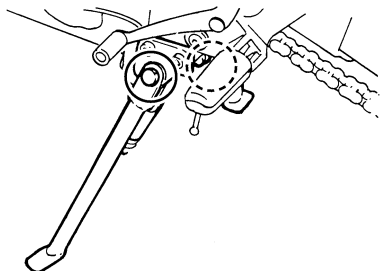

Prima di utilizzare il mezzo, controllare sempre il funzionamento del cavalletto laterale, e lubrificare, se necessario, il punto di rotazione del cavalletto laterale e le superfici di contatto metallo/metallo.

HWA10730

AVVERTENZA

Se il cavalletto laterale non si alza e non si abbassa agevolmente, farlo controllare o riparare da un concessionario Yamaha.

Lubrificante consigliato:

Grasso a base di sapone di litio
(grasso universale)

Lubrificazione dei perni del forcellone

HAUM1650

Si devono lubrificare i perni del forcellone agli intervalli specificati nella tabella di manutenzione e lubrificazione periodica.

Lubrificante consigliato:

Grasso a base di sapone di litio

Controllo della forcella

HAU23271

Le condizioni e il funzionamento della forcella si devono controllare agli intervalli specificati nella tabella della manutenzione periodica e lubrificazione, nel modo seguente.

Per controllare le condizioni

HWA10750

AVVERTENZA

Supportare fermamente il veicolo in modo che non ci sia pericolo che si ribalti.

Controllare che gli steli della forcella non presentino graffi, danneggiamenti o eccessive perdite di olio.

Per controllare il funzionamento

1. Posizionare il mezzo su una superficie piana e mantenerlo diritto.
2. Azionando il freno anteriore, premere con forza il manubrio diverse volte verso il basso per verificare se la forcella si comprime e si estende regolarmente.

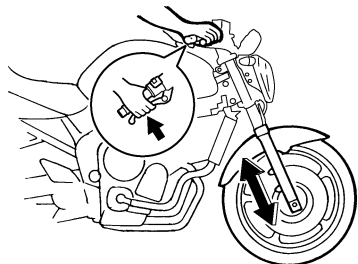

HCA10590

ATTENZIONE:

Se la forcella è danneggiata o non funziona agevolmente, farla controllare o riparare da un concessionario Yamaha.

6

Controllo dello sterzo

I cuscinetti dello sterzo se usurati o allentati, possono essere fonte di pericolo. Pertanto si deve controllare il funzionamento dello sterzo agli intervalli specificati nella tabella della manutenzione periodica e lubrificazione, nel modo seguente.

1. Posizionare un supporto sotto il motore per alzare da terra la ruota anteriore.

HAU23280

AVVERTENZA

Supportare fermamente il veicolo in modo che non ci sia pericolo che si ribalti.

HWA10750

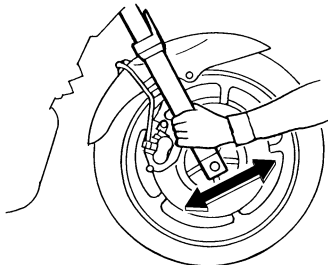

Controllo dei cuscinetti delle ruote

Si devono controllare i cuscinetti della ruota anteriore e posteriore agli intervalli specificati nella tabella della manutenzione periodica e lubrificazione. Se c'è del gioco nel mozzo della ruota, o se la ruota non gira agevolmente, fare controllare i cuscinetti delle ruote da un concessionario Yamaha.

HAU23290

Batteria

HAU34371

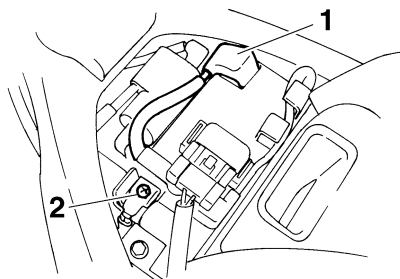

1. Terminale positivo della batteria
2. Terminale negativo della batteria

La batteria si trova sotto il serbatoio carburante. (Vedere pagina 6-12.)

Questo modello è equipaggiato con una batteria sigillata (MF), esente da manutenzione. Non occorre controllare l'elettrolito o aggiungere acqua distillata.

Per caricare la batteria

Fare caricare al più presto possibile la batteria da un concessionario Yamaha, se sembra che si sia scaricata. Tenere presente che la batteria tende a scaricarsi più rapidamente se il veicolo è equipaggiato con accessori elettrici optional.

HWA10760

! AVVERTENZA

- Il liquido della batteria è velenoso e pericoloso, in quanto contiene acido solforico che provoca ustioni gravi. Evitare qualsiasi contatto con la pelle, gli occhi o gli abiti e proteggere sempre gli occhi quando si lavora vicino alle batterie. In caso di contatto, eseguire i seguenti provvedimenti di PRONTO SOCCORSO.
 - **CONTATTO ESTERNO:** Sciacquare con molta acqua.
 - **CONTATTO INTERNO:** Bere grandi quantità di acqua o latte e chiamare immediatamente un medico.
 - **OCCHI:** Sciacquare con acqua per 15 minuti e ricorrere immediatamente ad un medico.
- Le batterie producono gas idrogeno esplosivo. Pertanto tenere le scintille, le fiamme, le sigarette ecc. lontane dalla batteria e provvedere ad una ventilazione adeguata quando si carica la batteria in ambienti chiusi.
- **TENERE QUESTA E TUTTE LE BATTERIE FUORI DALLA PORTATA DEI BAMBINI.**

Rimessaggio della batteria

1. Se non si intende utilizzare il veicolo per oltre un mese, togliere la batteria dal mezzo, caricarla completamente e poi riporla in un ambiente fresco e asciutto.
2. Se la batteria resta inutilizzata per più di due mesi, controllarla almeno una volta al mese e caricarla completamente se è necessario.
3. Caricare completamente la batteria prima dell'installazione.
4. Dopo l'installazione, verificare che i cavi batteria siano collegati correttamente ai terminali batteria.

HCA10630

ATTENZIONE:

- **Tenere la batteria sempre carica. Se si ripone una batteria scarica, si possono provocare danni permanenti alla stessa.**
- **Per caricare una batteria sigillata (MF), occorre un caricabatteria speciale (a tensione costante). L'utilizzo di un caricabatteria convenzionale danneggerebbe la batteria. Se non si ha la possibilità di utilizzare un caricabatteria per batterie sigillate (MF), farla caricare da un concessionario Yamaha.**

MANUTENZIONE PERIODICA E PICCOLE RIPARAZIONI

HAU32842

Sostituzione dei fusibili

Il fusibile principale si trova sotto il serbatoio carburante. (Vedere pagina 6-12.)

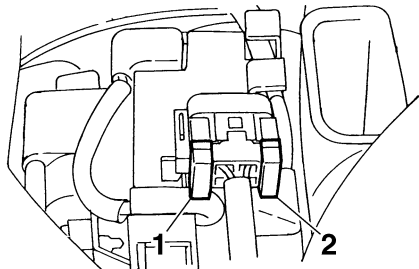

1. Fusibile principale
2. Fusibile di riserva

6

La scatola fusibili si trova dietro al pannello A. (Vedere pagina 6-6.)

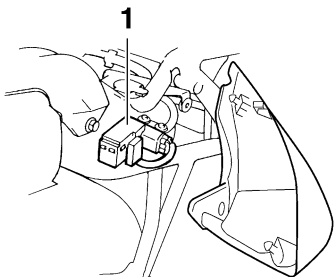

1. Scatola fusibili

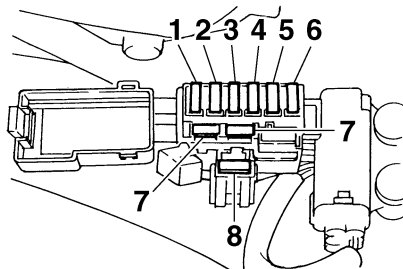

1. Fusibile faro
2. Fusibile sistema di segnalazione
3. Fusibile accensione
4. Fusibile ventola radiatore
5. Fusibile di backup (per contachilometri totalizzatore, orologio e sistema dell'immobilizzatore)
6. Fusibile dell'impianto di iniezione carburante
7. Fusibile di riserva
8. Fusibile luce di posizione

Se brucia un fusibile, sostituirlo come segue.

1. Girare la chiave su "OFF" e spegnere il circuito elettrico in questione.
2. Togliere il fusibile bruciato ed installare un fusibile nuovo dell'ampereaggio secondo specifica.

Fusibili secondo specifica:

- Fusibile principale:
30.0 A
- Fusibile del faro:
20.0 A
- Fusibile dell'impianto di segnalazione:
10.0 A
- Fusibile dell'accensione:
10.0 A
- Fusibile della ventola del radiatore:
20.0 A
- Fusibile dell'impianto di iniezione carburante:
10.0 A
- Fusibile di backup:
10.0 A
- Fusibile della luce di posizione:
10.0 A

HCA10640

ATTENZIONE:

Non utilizzare un fusibile di amperaggio superiore a quello consigliato per evitare di provocare danni estesi all'impianto elettrico ed eventualmente un incendio.

3. Girare la chiave su "ON" ed accendere il circuito elettrico in questione per controllare se l'apparecchiatura elettrica funziona.

4. Se nuovamente il fusibile brucia subito, fare controllare l'impianto elettrico da un concessionario Yamaha.

Sostituzione della lampadina del faro

HAU34380

Questo modello è equipaggiato con una lampadina del faro al quarzo. Se la lampadina del faro brucia, sostituirla come segue.

1. Togliere il gruppo faro togliendo i bulloni su ciascun lato.

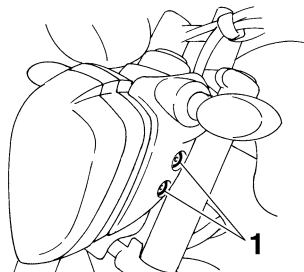

1. Bullone

2. Scollegare il connettore del faro e poi togliere il coprilampada.

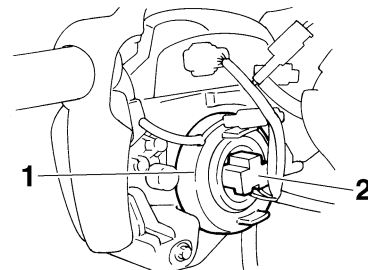

1. Coprilampada del faro
2. Accoppiatore del faro

3. Sganciare il portalamпада del faro e poi togliere la lampadina guasta.

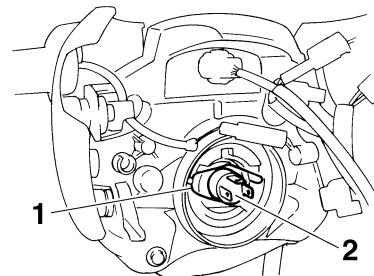

1. Portalamпада del faro
2. Lampadina del faro

MANUTENZIONE PERIODICA E PICCOLE RIPARAZIONI

AVVERTENZA

HWA10790

Le lampadine del faro si scaldano molto. Pertanto tenere i prodotti infiammabili lontani dalla lampadina del faro accesa e non toccarla fino a quando non si è raffreddata.

4. Posizionare una lampadina del faro nuova e poi fissarla con il portalamпада.

HCA10660

ATTENZIONE:

Non toccare la parte di vetro della lampadina del faro, per mantenerla priva di olio, altrimenti si influirebbe negativamente sulla trasparenza del vetro, sulla luminosità e sulla durata della lampadina. Eliminare completamente ogni traccia di sporco e le impronte delle dita sulla lampadina utilizzando un panno inumidito con alcool o diluente.

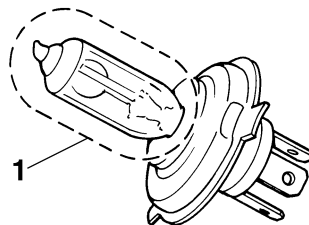

1. Non toccare la parte di vetro della lampadina.
5. Installare il coprilampada del faro e poi collegare il connettore.
6. Installare il gruppo del faro installando i bulloni.
7. Se necessario, fare regolare il faro da un concessionario Yamaha.

Sostituzione della lampada fanalino posteriore/stop

HAU32822

1. Togliere la sella. (Vedere pagina 3-13.)
2. Togliere il portalamпада con cavetto (insieme alla lampada) girandolo in senso antiorario.

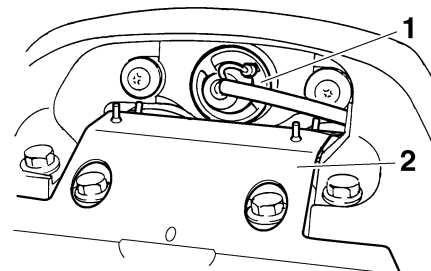

1. Connessione portalamпада fanalino posteriore/stop
2. Copertura della staffa della marmitta

HWA12301

AVVERTENZA

Non toccare la staffa della marmitta fino a quando il sistema di scarico non si è raffreddato.

3. Togliere la lampada guasta premendola e girandola in senso antiorario.

4. Inserire una lampada nuova nel portalampada con cavetto, premerla e poi girarla in senso orario fino a quando si blocca.
5. Installare il portalampada con cavetto (insieme alla lampada) girandolo in senso orario.
6. Installare la sella.

Sostituzione della lampada indicatore di direzione

HAU24202

1. Togliere la lente indicatore di direzione togliendo la vite.

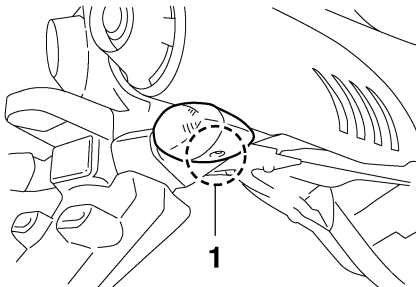

1. Vite
2. Togliere la lampada guasta premendola e girandola in senso antiorario.
3. Inserire una lampada nuova nel portalampada con cavetto, premerla e poi girarla in senso orario fino a quando si blocca.
4. Installare la lente installando la vite.

HCA11190

ATTENZIONE:

Non stringere eccessivamente le viti, altrimenti il trasparente potrebbe rompersi.

Sostituzione della lampadina della luce targa

HAU24310

1. Togliere il gruppo della luce della targa togliendo le viti.

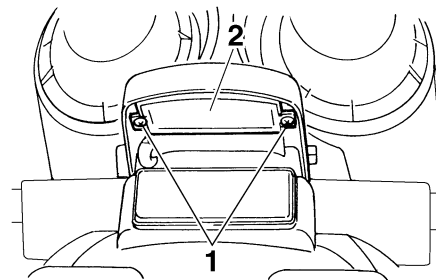

1. Vite
2. Gruppo luce targa
2. Togliere il portalampada (insieme alla lampadina) estraendolo.

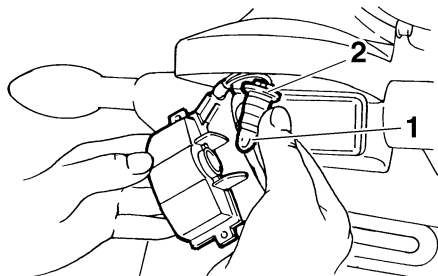

1. Lampada luce targa
2. Connessione portalampada luce targa
3. Togliere la lampadina guasta estraendola.
4. Inserire una lampadina nuova nel portalampada.
5. Installare il portalampada (insieme alla lampadina) premendolo.
6. Installare il gruppo della luce targa installando le viti.

Sostituzione della lampada luce di posizione anteriore

HAU34401

Se la lampada luce di posizione anteriore brucia, sostituirla come segue.

1. Togliere il gruppo ottico anteriore togliendo i bulloni su ciascun lato.
2. Togliere il cavetto portalampada luce di posizione (insieme al connettore) girando il portalampada con cavetto in senso antiorario.

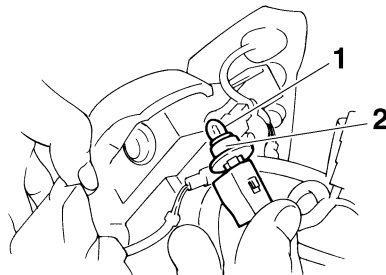

1. Lampada luce di posizione anteriore
2. Cavo portalampada della luce di posizione
3. Togliere la lampada guasta estraendola.
4. Inserire una lampada nuova nel portalampada con cavetto.
5. Installare il portalampada della luce di posizione (insieme al connettore) premendolo e girandolo in senso orario.

Come supportare il motociclo

HAU24350

Poiché questo modello non dispone di un cavalletto centrale, osservare le seguenti precauzioni quando si rimuovono la ruota anteriore e posteriore o si eseguono altri lavori di manutenzione che richiedono che il motociclo stia diritto. Prima di iniziare qualsiasi lavoro di manutenzione, controllare che il motociclo sia in una posizione stabile ed in piano. Per una maggiore stabilità, si può mettere una cassa di legno robusta sotto il motore.

Per la manutenzione della ruota anteriore

1. Stabilizzare la parte posteriore del motociclo con un cavalletto per motociclo o, se questo non fosse disponibile, mettendo un cric sotto il telaio davanti alla ruota posteriore.
2. Sollevare la ruota anteriore da terra utilizzando un cavalletto per motocicli.

Per la manutenzione della ruota posteriore

Sollevare la ruota posteriore da terra con un cavalletto per motociclo o, se questo non fosse disponibile, mettendo un cric sotto

MANUTENZIONE PERIODICA E PICCOLE RIPARAZIONI

ciascun lato del telaio davanti alla ruota posteriore, oppure sotto ciascun lato del forcellone.

Ruota anteriore

HAU24360

Per togliere la ruota anteriore

HAU34390

HWA10820

⚠ AVVERTENZA

- Si consiglia di affidare la manutenzione della ruota ad un concessionario Yamaha.
- Supportare fermamente il motociclo in modo che non ci sia pericolo che si ribalti.

1. Alzare la ruota anteriore da terra seguendo la procedura a pagina 6-32.
2. Allentare il bullone di fermo del perno della ruota anteriore e poi il perno della ruota ed i bulloni delle pinze freno.

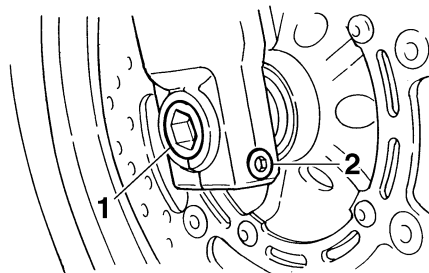

1. Perno ruota
2. Bullone fermo perno ruota anteriore

3. Togliere il supporto del tubo freno su entrambi i lati togliendo i bulloni.
4. Togliere la pinza su entrambi i lati togliendo i bulloni.

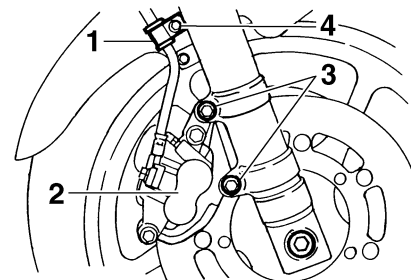

1. Supporto tubo freno
2. Pinza freno
3. Bullone pinza freno
4. Bullone

ATTENZIONE:

HCA11050

Non frenare dopo aver tolto le pinze dei freni, altrimenti le pastiglie si chiuderebbero completamente.

5. Estrarre il perno ruota e poi togliere la ruota.

Per installare la ruota anteriore

HAU24860

1. Alzare la ruota tra gli steli della forcella.
2. Inserire il perno della ruota.

MANUTENZIONE PERIODICA E PICCOLE RIPARAZIONI

3. Abbassare la ruota anteriore in modo che tocchi il terreno.
4. Installare le pinze installando i bulloni.

NOTA:

Verificare che ci sia spazio sufficiente tra le pastiglie prima di installare le pinze sui dischi freno.

5. Installare i supporti del tubo freno installando i bulloni.
6. Stringere il perno ruota, il bullone di fermo del perno della ruota anteriore ed i bulloni della pinza alle coppie di serraggio secondo specifica.

Coppie di serraggio:

Perno ruota:

72 Nm (7.2 m·kgf, 52 ft·lbf)

Bullone di fermo del perno ruota anteriore:

19 Nm (1.9 m·kgf, 13 ft·lbf)

Bullone della pinza freno:

40 Nm (4.0 m·kgf, 29 ft·lbf)

7. Premere con forza il manubrio diverse volte verso il basso per verificare il corretto funzionamento della forcella.

Ruota posteriore

HAU25080

Per togliere la ruota posteriore

HAU34411

HWA10820

⚠ AVVERTENZA

- Si consiglia di affidare la manutenzione della ruota ad un concessionario Yamaha.
- Supportare fermamente il motociclo in modo che non ci sia pericolo che si ribalti.

1. Allentare il dado del perno ruota.
2. Alzare la ruota posteriore da terra seguendo la procedura a pagina 6-32.
3. Togliere il dado del perno ruota.
4. Allentare il controdado ed il dado di regolazione della catena di trasmissione su entrambi i lati del forcellone.

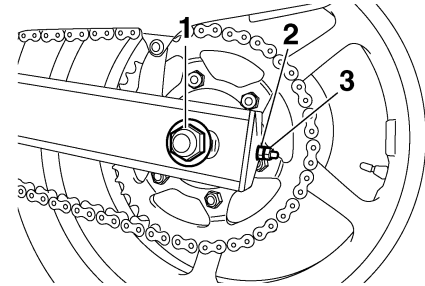

1. Dado perno ruota
2. Dado di regolazione tensione della catena
3. Controdado

5. Spingere la ruota in avanti e poi togliere la catena di trasmissione dalla corona.

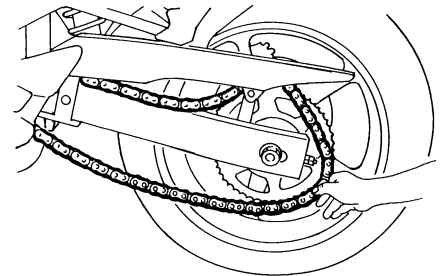

MANUTENZIONE PERIODICA E PICCOLE RIPARAZIONI

NOTA:

- Se la catena di trasmissione è difficile da togliere, togliere prima il perno ruota, e poi sollevare la ruota verso l'alto quanto basta per togliere la catena di trasmissione dalla corona.
- La catena di trasmissione non si può disassemblare.

6. Supportando la pinza freno ed alzando leggermente la ruota, estrarre il perno della ruota.

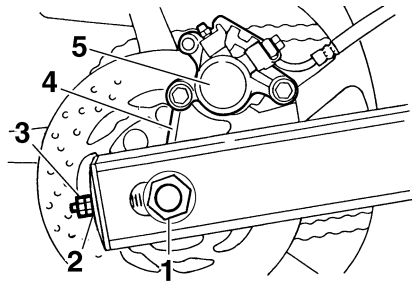

1. Perno ruota
2. Dado di regolazione tensione della catena
3. Controdado
4. Supporto della pinza freno
5. Pinza freno

NOTA:

Picchiettare con una mazzuola di gomma può facilitare l'estrazione del perno ruota.

7. Togliere la ruota.

HCA11070

ATTENZIONE:

Non frenare dopo aver tolto la ruota insieme al disco freno, altrimenti le pastiglie si chiuderebbero completamente.

HAU34430

Per installare la ruota posteriore

1. Installare la ruota ed il supporto della pinza freno inserendo il perno ruota dal lato destro.

NOTA:

- Verificare che il fermo sul forcellone sia inserito nella scanalatura nel supporto pinza freno.
- Verificare che ci sia spazio sufficiente tra le pastiglie prima di installare la ruota.

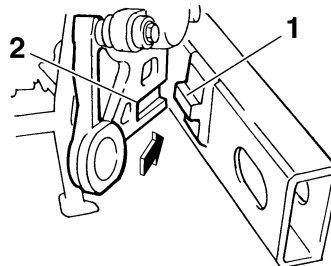

1. Fermo
2. Tacca

2. Installare la catena di trasmissione sulla corona.
3. Installare il dado del perno ruota e poi abbassare la ruota posteriore in modo che tocchi il terreno.
4. Regolare la tensione della catena di trasmissione. (Vedere pagina 6-21.)
5. Stringere il dado del perno ruota alla coppia di serraggio secondo specifica.

Coppia di serraggio:

Dado del perno ruota:
120 Nm (12.0 m-kgf, 85 ft-lbf)

MANUTENZIONE PERIODICA E PICCOLE RIPARAZIONI

HAU25870

Ricerca ed eliminazione guasti

Sebbene i motocicli Yamaha subiscano un rigoroso controllo prima della spedizione dalla fabbrica, si possono verificare dei guasti durante il funzionamento. Eventuali problemi nell'impianto di alimentazione del carburante, di compressione o di accensione, per esempio, possono provocare difficoltà all'avviamento o perdite di potenza.

Le tabelle di ricerca ed eliminazione guasti che seguono rappresentano una guida rapida e facile per controllare questi impianti vitali. Tuttavia, se il vostro motociclo dovesse richiedere riparazioni, vi consigliamo di portarlo da un concessionario Yamaha, i cui tecnici esperti sono in possesso dell'attrezzatura, dell'esperienza e delle nozioni necessarie per la corretta riparazione del veicolo.

Usare soltanto ricambi originali Yamaha. Diffidate dalle imitazioni che possono sembrare simili ai ricambi originali Yamaha, ma spesso sono di qualità inferiore, hanno una breve durata, e possono causare riparazioni costose.

Tabelle di ricerca ed eliminazione guasti

Problemi all'avviamento o prestazioni scarse del motore

**AVVERTENZA**

Tenere lontane le fiamme libere e non fumare mentre si controlla o si lavora sull'impianto del carburante.

1. Carburante

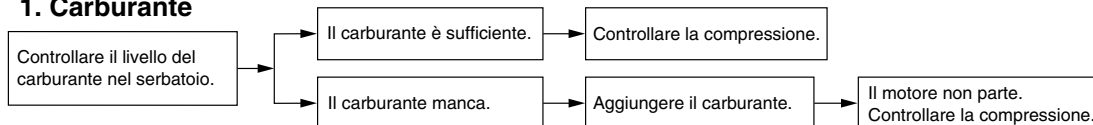

2. Compressione

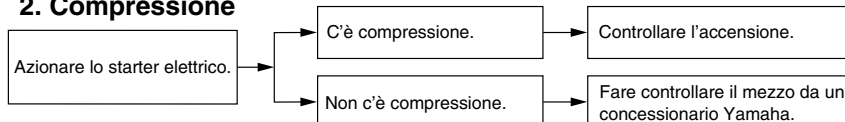

3. Accensione

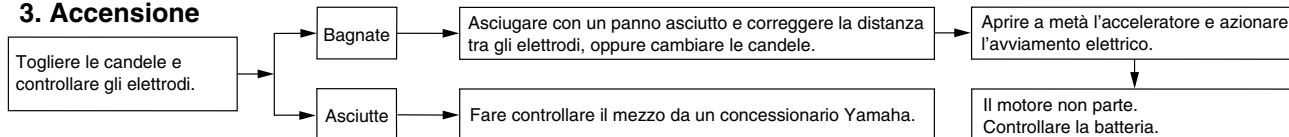

4. Batteria

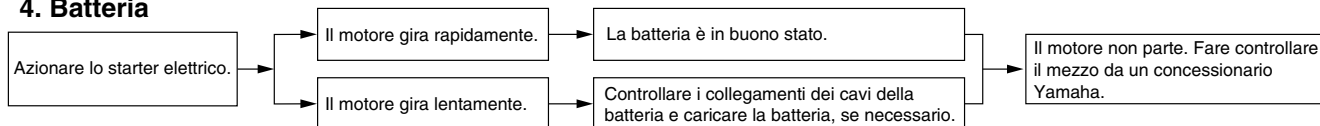

MANUTENZIONE PERIODICA E PICCOLE RIPARAZIONI

Surriscaldamento del motore

HWA10400

⚠ AVVERTENZA

- Non togliere il tappo del radiatore quando il motore e il radiatore sono caldi. Liquido bollente e vapore possono fuoriuscire sotto pressione e provocare lesioni gravi. Ricordarsi di aspettare fino a quando il motore si è raffreddato.
- Dopo aver tolto il bullone di fermo del tappo del radiatore, mettere un panno spesso, come un asciugamano, sul tappo del radiatore, e poi girarlo lentamente in senso antiorario fino al fermo, per permettere alla pressione residua di fuoriuscire. Quando cessa il sibilo, premere il tappo mentre lo si gira in senso antiorario, e poi toglierlo.

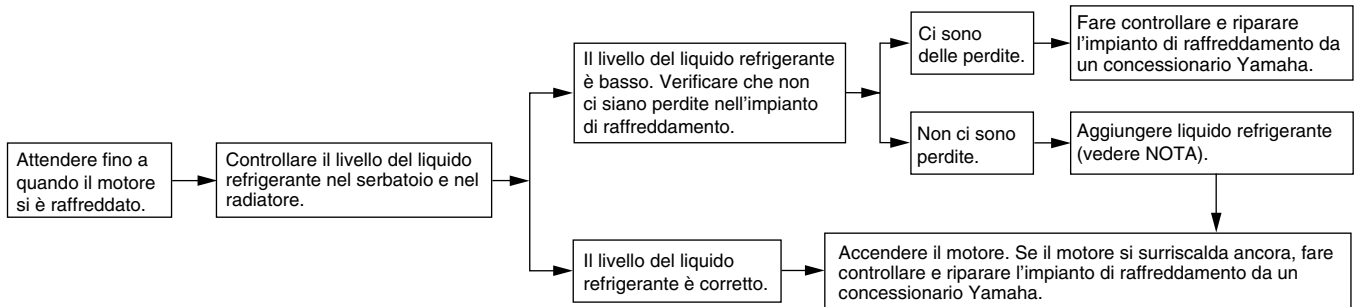

NOTA:

Se non si dispone di liquido refrigerante, in sua vece si può usare provvisoriamente dell'acqua del rubinetto, a patto che la si sostituisca al più presto possibile con il liquido refrigerante consigliato.

Pulizia

HUA26040

Pur rivelando gli aspetti più attraenti della sua tecnologia, la struttura nuda rende il motociclo più vulnerabile. Ruggine e corrosione possono svilupparsi malgrado l'impiego di componenti di alta qualità. Un tubo di scarico arrugginito potrebbe passare inosservato su un'auto, mentre comprometterebbe irrimediabilmente l'estetica di un motociclo. Una pulizia frequente e appropriata non soddisfa soltanto le condizioni di garanzia, bensì mantiene l'estetica del motociclo, ne allunga la durata e ne ottimizza le prestazioni.

Prima di pulire il motociclo

1. Coprire le aperture della marmitta con sacchetti di plastica dopo che il motore si è raffreddato.
2. Accertarsi che tutti i tappi ed i coperchi, i morsetti ed i connettori elettrici, cappucci candele compresi, siano ben serrati.
3. Eliminare lo sporco difficile da trattare, come l'olio bruciato sul carter, con uno sgrassante ed una spazzola, ma non applicare mai questi prodotti sui parafanghi, sulle guarnizioni, sui pignoni, sulla catena di trasmissione e sui perni delle ruote. Sciacquare sempre lo sporco ed il prodotto sgrassante con acqua.

Pulizia

HCA10770

ATTENZIONE:

- Evitare di usare detergenti per ruote fortemente acidi, specialmente sulle ruote a raggi. Se si utilizzano prodotti del genere sullo sporco particolarmente ostinato, non lasciare il detergente sulla superficie interessata più a lungo di quanto indicato sulle istruzioni per l'uso. Inoltre sciacquare a fondo la superficie con acqua, asciugarla immediatamente e poi applicare uno spray protettivo anticorrosione.
- Metodi di lavaggio errati possono danneggiare il parabrezza, le carenature, i pannelli e le altre parti in plastica. Per pulire la plastica usare soltanto un panno pulito o una spugna morbida, con detergente neutro ed acqua.
- Non utilizzare prodotti chimici forti sulle parti in plastica. Accertarsi di non utilizzare panni o spugne che siano stati in contatto con prodotti di pulizia forti o abrasivi, solvente o diluente, carburante (benzina), prodotti per rimuovere o inibire la ruggine, liquido freni, antigelo o liquido della batteria.

- Non utilizzare macchine di lavaggio con getti d'acqua ad alta pressione o di vapore, perché possono provocare infiltrazioni d'acqua e deterioramenti nelle seguenti zone: tenute (dei cuscinetti ruota e del forcellone, forcella e freni), componenti elettrici (morsetti, connettori, strumenti, interruttori e luci), tubi di sfiato e di ventilazione.
- Per i motocicli muniti di parabrezza: Non usare detergenti forti o spugne dure che provocherebbero opacità o graffiature. Alcuni prodotti detergenti per la plastica possono lasciare graffi sul parabrezza. Provare il prodotto su una piccola parte nascosta del parabrezza per accertarsi che non lasci segni. Se il parabrezza è graffiato, usare un preparato lucidante di qualità per plastica dopo il lavaggio.

Dopo l'utilizzo normale

Togliere lo sporco con acqua calda, un detergente neutro ed una spugna soffice e pulita, e poi sciacquare a fondo con acqua pulita. Utilizzare uno spazzolino da denti o uno scovolino per bottiglie per le zone di difficile accesso. Lo sporco difficile da trattare e gli insetti si eliminano più facilmente co-

PULIZIA E RIMESSAGGIO DEL MOTOCICLO

prendo la superficie interessata con un panno bagnato qualche minuto prima della pulizia.

Dopo la guida nella pioggia, vicino al mare e su strade su cui è stato sparso del sale

Poiché il sale marino o quello sparso sulle strade in inverno è estremamente corrosivo in combinazione con l'acqua, ogni volta che si è utilizzato il mezzo sotto la pioggia, vicino al mare e su strade su cui è stato sparso del sale procedere come segue.

NOTA:

Il sale sparso sulle strade in inverno può restarvi fino alla primavera.

1. Lavare il motociclo con acqua fredda e con un detergente neutro, dopo che il motore si è raffreddato.

HCA10790

ATTENZIONE:

Non usare acqua calda, in quanto aumenta l'azione corrosiva del sale.

2. Dopo aver asciugato il motociclo, per prevenire la corrosione, consigliamo di applicare uno spray protettivo su tutte le superfici metalliche, comprese quelle cromate e nichelate.

Dopo la pulizia

1. Asciugare il motociclo con una pelle di camoscio o un panno di tessuto assorbente.
2. Asciugare e lubrificare immediatamente la catena di trasmissione per impedire che arrugginisca.
3. Lucidare con un prodotto specifico le superfici cromate, d'alluminio o d'acciaio inox, compreso l'impianto di scarico. (con la lucidatura si possono eliminare persino gli scolorimenti provocati dal calore sugli impianti di scarico in acciaio inox).
4. Per prevenire la corrosione, consigliamo di applicare uno spray protettivo su tutte le superfici metalliche, comprese quelle cromate e nichelate.
5. Utilizzare olio spray come detergente universale per eliminare qualsiasi traccia di sporco residuo.
6. Ritoccare i danneggiamenti di lieve entità della vernice provocati dai sassi, ecc.
7. Applicare della cera su tutte le superfici verniciate.
8. Lasciare asciugare completamente il motociclo prima di coprirlo o di immagazzinarlo.

HWA10930

AVVERTENZA

- **Accertarsi che non ci sia olio o cera sui freni o sui pneumatici. Se necessario, pulire i dischi e le guarnizioni dei freni con un detergente per dischi freno o con acetone e lavare i pneumatici con acqua calda ed un detergente neutro.**
- **Prima di utilizzare il motociclo, provare la sua capacità di frenata ed il comportamento in curva.**

HCA10800

ATTENZIONE:

- **Applicare con parsimonia olio spray e cera e accertarsi di togliere con un panno il prodotto in eccesso.**
- **Non applicare mai olio o cera sulle parti in gomma e in plastica, bensì trattarle con prodotti di pulizia specifici.**
- **Evitare di usare prodotti lucidanti abrasivi, in quanto asportano la vernice.**

NOTA:

Consultare un concessionario Yamaha per consigli sui prodotti da usare.

Rimessaggio

HAU26201

A breve termine

Per il rimessaggio, usare sempre un locale fresco e asciutto e, se necessario, proteggere il motociclo dalla polvere con una copertura che lasci traspirare l'aria.

HCA10810

ATTENZIONE:

- **Se si rimessa il motociclo in un ambiente scarsamente ventilato, o lo si copre con una tela cerata quando è ancora bagnato, si permette all'acqua ed all'umidità di penetrare e di provocare la formazione di ruggine.**
- **Per prevenire la corrosione, evitare scantinati umidi, ricoveri d'animali (a causa della presenza d'ammoniacca) e gli ambienti in cui sono immagazzinati prodotti chimici forti.**

A lungo termine

Prima di rimessare il motociclo per diversi mesi:

1. Seguire tutte le istruzioni nella sezione "Pulizia" del presente capitolo.

2. Riempire il serbatoio carburante ed aggiungere un inibitore di ruggine (se disponibile) per prevenire l'ossidazione del serbatoio carburante ed il deterioramento del carburante.
3. Eseguire le fasi riportate di seguito per proteggere i cilindri, i segmenti, ecc. dalla corrosione.
 - a. Togliere i cappucci delle candele e le candele.
 - b. Versare un cucchiaino da tè di olio motore in ciascun foro delle candele.
 - c. Installare i cappucci sulle candele e poi mettere le candele sulla testa del cilindro in modo che gli elettrodi siano a massa (questo limiterà la formazione di scintille nella fase successiva).
 - d. Avviare il motore diverse volte con lo starter (in questo modo le pareti dei cilindri si ricopriranno di olio).
 - e. Togliere i cappucci dalle candele e poi installare le candele ed i cappucci delle candele.

HWA10950

AVVERTENZA

Per prevenire danneggiamenti o lesioni provocati dalle scintille, accertarsi di aver messo a massa gli elettrodi della candela mentre si fa girare il motore.

4. Lubrificare tutti i cavi di comando ed i punti di rotazione di tutte le leve e dei pedali, come pure il cavalletto laterale / il cavalletto centrale.
5. Controllare e, se necessario, ripristinare la pressione dei pneumatici e poi sollevare il motociclo in modo che entrambe le ruote non tocchino terra. In alternativa, far girare le ruote di poco ogni mese in modo da prevenire il danneggiamento locale dei pneumatici.
6. Coprire le aperture della marmitta con sacchetti di plastica per prevenire la penetrazione di umidità.
7. Togliere la batteria e caricarla completamente. Riporla in un locale fresco ed asciutto e caricarla una volta al mese. Non riporre la batteria in un luogo troppo freddo o troppo caldo [meno di 0 °C (30 °F) o più di 30 °C (90 °F)]. Per maggiori informazioni sul rimessaggio della batteria, vedere pagina 6-27.

NOTA:

Eseguire tutte le riparazioni eventualmente necessarie prima di rimessare il motociclo.

CARATTERISTICHE TECNICHE

Dimensioni:

Lunghezza totale:
2095 mm (82.5 in)
Larghezza totale:
755 mm (29.7 in)
Altezza totale:
1085 mm (42.7 in)
Altezza alla sella:
795 mm (31.3 in)
Passo:
1440 mm (56.7 in)
Distanza da terra:
145 mm (5.71 in)
Raggio minimo di sterzata:
2800 mm (110.2 in)

Peso:

Con olio e carburante:
201.0 kg (443 lb)

Motore:

Tipo di motore:
4 tempi, raffreddato a liquido, bialbero a camme in testa DOHC
Disposizione dei cilindri:
4 cilindri paralleli inclinati in avanti
Cilindrata:
600.0 cm³ (36.61 cu.in)
Alesaggio x corsa:
65.5 x 44.5 mm (2.58 x 1.75 in)
Rapporto di compressione:
12.20 :1
Sistema di avviamento:
Avviamento elettrico
Sistema di lubrificazione:
A carter umido

Olio motore:

Tipo:
SAE10W30 oppure SAE10W40 oppure
SAE15W40 oppure SAE20W40 oppure
SAE20W50

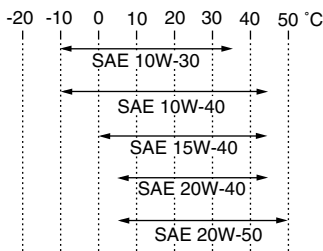

Gradazione dell'olio motore consigliato:
API service tipo SE, SF, SG o superiore
Quantità di olio motore:
Senza sostituzione della cartuccia del filtro dell'olio:
2.50 L (2.64 US qt) (2.20 Imp.qt)
Con sostituzione della cartuccia del filtro dell'olio:
2.80 L (2.96 US qt) (2.46 Imp.qt)

Impianto di raffreddamento:

Capacità serbatoio liquido refrigerante (fino al livello massimo):
0.27 L (0.29 US qt) (0.24 Imp.qt)
Capacità del radiatore (tutto il circuito compreso):
2.00 L (2.11 US qt) (1.76 Imp.qt)

Filtro dell'aria:

Elemento del filtro dell'aria:
Elemento di carta rivestito d'olio

Carburante:

Carburante consigliato:
Soltanto benzina normale senza piombo
Capacità del serbatoio carburante:
19.4 L (5.13 US gal) (4.27 Imp.gal)
Quantità di riserva carburante:
3.6 L (0.95 US gal) (0.79 Imp.gal)

Iniezione carburante:

Produttore:
MIKUNI
Modello/quantità:
36EIDW x 2

Candela/-e:

Produttore/modello:
NGK/CR9EK
Distanza elettrodi:
0.6–0.7 mm (0.024–0.028 in)

Frizione:

Tipo di frizione:
In bagno d'olio, a dischi multipli

Trasmissione:

Sistema di riduzione primaria:
Ingranaggio cilindrico
Rapporto di riduzione primaria:
86/44 (1.955)
Sistema di riduzione secondaria:
Trasmissione a catena
Rapporto di riduzione secondaria:
46/16 (2.875)
Tipo di trasmissione:
Sempre in presa, a 6 rapporti

Comando:
Con il piede sinistro

Rapporti di riduzione:
1^a:
37/13 (2.846)

2^a:
37/19 (1.947)

3^a:
28/18 (1.556)

4^a:
32/24 (1.333)

5^a:
25/21 (1.190)

6^a:
26/24 (1.083)

Parte ciclistica:

Tipo di telaio:
A diamante

Angolo di incidenza:
25.00 grado

Avancorsa:
97.5 mm (3.84 in)

Pneumatico anteriore:

Tipo:
Senza camera d'aria

Misura:
120/70 ZR17M/C (58W)

Produttore/modello:
BRIDGESTONE/BT020F GG

Produttore/modello:
DUNLOP/D252F

Pneumatico posteriore:

Tipo:
Senza camera d'aria

Misura:
180/55 ZR17M/C (73W)

Produttore/modello:
BRIDGESTONE/BT020R GG

Produttore/modello:
DUNLOP/D252

Carico:

Carico massimo:
196 kg (432 lb)
(Peso totale del pilota, del passeggero, del carico e degli accessori)

Pressione pneumatici (misurata a pneumatici freddi):

Condizione di carico:
0–90 kg (0–198 lb)

Anteriore:
225 kPa (33 psi) (2.25 kgf/cm²)

Posteriore:
250 kPa (36 psi) (2.50 kgf/cm²)

Condizione di carico:
90–196 kg (198–432 lb)

Anteriore:
250 kPa (36 psi) (2.50 kgf/cm²)

Posteriore:
290 kPa (42 psi) (2.90 kgf/cm²)

Marcia ad alta velocità:

Anteriore:
225 kPa (33 psi) (2.25 kgf/cm²)

Posteriore:
250 kPa (36 psi) (2.50 kgf/cm²)

Ruota anteriore:

Tipo di ruota:
Ruota in lega

Dimensioni cerchio:
17M/C x MT3.50

Ruota posteriore:

Tipo di ruota:
Ruota in lega
Dimensioni cerchio:
17M/C x MT5.50

Freno anteriore:

Tipo:
A doppio disco
Comando:
Con la mano destra
Liquido consigliato:
DOT 4

Freno posteriore:

Tipo:
A disco singolo
Comando:
Con il piede destro
Liquido consigliato:
DOT 4

Sospensione anteriore:

Tipo:
Forcella telescopica
Tipo a molla/ammortizzatore:
Molla a spirale / ammortizzatore idraulico
Escursione ruota:
130.0 mm (5.12 in)

Sospensione posteriore:

Tipo:
Forcellone oscillante (Monocross)
Tipo a molla/ammortizzatore:
Molla a spirale / ammortizzatore gas/olio

CARATTERISTICHE TECNICHE

Escursione ruota:
130.0 mm (5.12 in)

Impianto elettrico:

Sistema d'accensione:
Accensione a bobina transistorizzata
(digitale)

Sistema di carica:
Volano magnete in C.A.

Batteria:

Modello:
GT12B-4
Tensione, capacità:
12 V, 10.0 Ah

Faro:

Tipo a lampadina:
Lampada alogena

Tensione, potenza lampadina × quantità:

Faro:
12 V, 60 W/55.0 W × 1
Lampada biluce fanalino/stop:
12 V, 5.0 W/21.0 W × 1
Indicatore di direzione anteriore:
12 V, 10.0 W × 2
Indicatore di direzione posteriore:
12 V, 10.0 W × 2
Luce ausiliaria:
12 V, 5.0 W × 1
Luce targa:
12 V, 5.0 W × 1
Luce pannello strumenti:
EL (retroilluminazione LCD)

Spia del folle:
LED

Spia abbagliante:
LED

Spia del livello dell'olio:
LED

Spia degli indicatori di direzione:
LED

Spia problemi al motore:
LED

Spia del sistema immobilizzatore:
LED

Fusibili:

Fusibile principale:
30.0 A

Fusibile del faro:
20.0 A

Fusibile dell'impianto di segnalazione:
10.0 A

Fusibile dell'accensione:
10.0 A

Fusibile della luce di posizione:
10.0 A

Fusibile della ventola del radiatore:
20.0 A

Fusibile dell'impianto di iniezione carburante:
10.0 A

Fusibile di backup:
10.0 A

HAU26351

Numeri di identificazione

Riportare i numeri d'identificazione della chiave, del veicolo e le informazioni dell'etichetta modello qui sotto negli appositi spazi per l'assistenza nell'ordinazione delle parti di ricambio dai concessionari Yamaha, o come riferimento in caso di furto del veicolo. **NUMERO DI IDENTIFICAZIONE DELLA CHIAVE:**

NUMERO DI IDENTIFICAZIONE DEL VEICOLO:

INFORMAZIONI DELL'ETICHETTA DEL MODELLO:

Numero di identificazione chiave

HAU26381

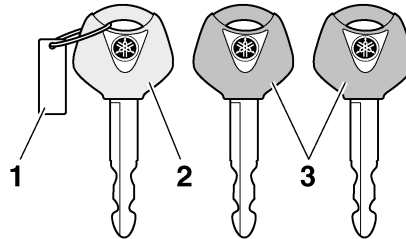

1. Numero d'identificazione chiave
2. Chiave di ricodifica (calotta rossa)
3. Chiavi standard (calotta nera)

Il numero di identificazione della chiave è impresso sulla targhetta della chiave. Riportare questo numero nell'apposito spazio ed usarlo come riferimento per ordinare una chiave nuova.

Numero identificazione veicolo

HAU26400

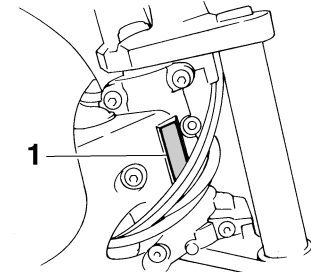

1. Numero identificazione veicolo

Il numero di identificazione del veicolo è impresso sul canotto dello sterzo. Riportare questo numero nell'apposito spazio.

NOTA: _____

Il numero di identificazione del veicolo serve ad identificare il motociclo e può venire utilizzato per registrarlo presso le autorità competenti della zona interessata.

INFORMAZIONI PER I CONSUMATORI

HAU26540

Etichetta modello

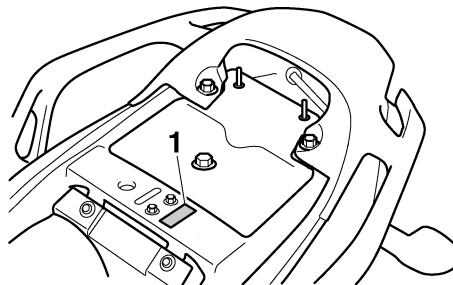

1. Etichetta modello

L'etichetta del modello è applicata al telaio sotto la sella. (Vedere pagina 3-13.) Registrare le informazioni di questa etichetta nell'apposito spazio. Queste informazioni sono necessarie per ordinare i ricambi presso i concessionari Yamaha.

A	Accensione del motore 5-1	F	Forcella, controllo 6-25	Lampadina della luce targa, sostituzione 6-31
	Allarme antifurto (optional) 3-8		Fusibili, sostituzione 6-28	Leva del freno 3-10
	Assieme ammortizzatore, regolazione 3-15	G	Gioco del cavo dell'acceleratore, controllo 6-14	Leva frizione 3-10
B	Batteria 6-27		Gioco della leva della frizione, regolazione 6-18	Leve del freno e della frizione, controllo e lubrificazione 6-24
	Bloccetto di accensione/bloccasterzo... 3-2		Gioco valvole 6-14	Liquido freni, sostituzione 6-20
C		I		Liquido refrigerante 6-10
	Cambi di marcia 5-2		Impianto d'interruzione del circuito di accensione 3-16	Livello liquido freni, controllo 6-19
	Candele, controllo 6-6		Informazioni di sicurezza 1-1	M
	Caratteristiche tecniche 8-1		Interruttore dell'avvisatore acustico 3-9	Manopola e cavo acceleratore, controllo e lubrificazione 6-23
	Carburante 3-12		Interruttore di arresto motore 3-9	Manutenzione periodica e lubrificazione 6-2
	Carburante, consigli per ridurne il consumo 5-3		Interruttore di avviamento 3-9	N
	Catena di trasmissione, pulizia e lubrificazione 6-22		Interruttore di segnalazione luce abbagliante 3-9	Numeri di identificazione 9-1
	Cavalletto laterale 3-16		Interruttore indicatori di direzione 3-9	Numero di identificazione chiave 9-1
	Cavalletto laterale, controllo e lubrificazione 6-25		Interruttore luce stop posteriore, regolazione 6-18	Numero identificazione veicolo 9-1
	Cavi, controllo e lubrificazione 6-23		Interruttore luci d'emergenza 3-9	O
	Come supportare il motociclo 6-32		Interruttori manubrio 3-8	Olio motore e cartuccia filtro olio 6-7
	Commutatore luce abbagliante/anabbagliante 3-9	K		P
	Contagiri a cristalli liquidi (LCD) 3-5		Kit di attrezzi in dotazione 6-1	Pannello, rimozione e installazione 6-6
	Convertitore catalitico 3-13	L		Parcheggio 5-4
	Cuscinetti delle ruote, controllo 6-26		Lampada fanalino posteriore/stop, sostituzione 6-30	Pastiglie del freno anteriore e posteriore, controllo 6-19
D	Display multifunzione 3-5		Lampada indicatore di direzione, sostituzione 6-31	Pedale del cambio 3-10
E			Lampada luce di posizione anteriore, sostituzione 6-32	Pedale del freno 3-11
	Elemento filtrante, sostituzione 6-12		Lampadina del faro, sostituzione 6-29	Pedali del freno e del cambio, controllo e lubrificazione 6-23
	Elenco dei controlli prima dell'utilizzo 4-2			Perni del forcellone, lubrificazione 6-25
	Etichetta modello 9-2			Pneumatici 6-15
				Posizioni dei componenti 2-1
				Pulizia 7-1

INDICE ANALITICO

R

Regime del minimo	6-13
Ricerca ed eliminazione guasti	6-36
Rimessaggio	7-3
Rodaggio.....	5-3
Ruota (anteriore).....	6-33
Ruota (posteriore).....	6-34
Ruote	6-17

S

Scomparto portaoggetti.....	3-14
Sella	3-13
Sistema immobilizzatore	3-1
Spia d'avvertimento livello olio.....	3-4
Spia d'avvertimento problemi al motore	3-4
Spia immobilizer.....	3-4
Spia luce abbagliante.....	3-4
Spia marcia in folle.....	3-4
Spie di segnalazione e di avvertimento	3-3
Spie indicatori di direzione	3-3
Sterzo, controllo	6-26

T

Tabelle di ricerca ed eliminazione guasti	6-37
Tappo del serbatoio del carburante	3-11
Tensione della catena di trasmissione	6-21
Tubetto di sfiato del serbatoio del carburante	3-13

STAMPATO SU CARTA RICICLATA



PRINTED IN JAPAN
2005.08-5.6×1 CR
(H)