



2016 WaveRunner FZS SVHO

MANUALE DEL PROPRIETARIO/CONDUCENTE

▲ Leggere attentamente questo manuale prima di utilizzare la moto d'acqua.

YAMAHA MOTOR CO., LTD.
F3K-F8199-72-H0

**Leggere attentamente questo manuale prima di utilizzare la moto d'acqua.
Questo manuale deve accompagnare il WaveRunner se viene venduto.**

Informazioni importanti contenute nel manuale

HJU42742

Dichiarazione di conformità per moto d'acqua (PWC)

secondo le prescrizioni della Direttiva 94/25/EC,
tenendo conto degli emendamenti della Direttiva 2003/44/EC

Nome del produttore della moto d'acqua: YAMAHA MOTOR CO., LTD.

Indirizzo: 2500 Shingai, Iwata, Shizuoka 438-8501, Giappone

Nome del rappresentante autorizzato: YAMAHA MOTOR EUROPE N.V.

Indirizzo: Koolhovenlaan 101, 1119 NC Schiphol-Rijk, Paesi Bassi

Denominazione dell'Ente Notificato per la valutazione delle emissioni di scarico e sonore: SNCH

Numero ID: 0499

Indirizzo: 11, route de Luxembourg BP 32, Sandweiler, L-5230. Lussemburgo

Modulo utilizzato per l'accertamento della conformità:

per la costruzione: A Aa B+C B+D B+E B+F G H
per le emissioni di scarico: B+C B+D B+E B+F G H
per le emissioni sonore: A Aa G H

Altre Direttive Comunitarie applicate		Standard	
<input checked="" type="checkbox"/>	Direttiva 2004/108/CE relativa alla compatibilità elettromagnetica (CEM)	<input checked="" type="checkbox"/>	CISPR 12
<input checked="" type="checkbox"/>		<input checked="" type="checkbox"/>	EN 61000-6-2
<input type="checkbox"/>	Direttiva 2006/42/EC relativa ai macchinari.	<input type="checkbox"/>	

DESCRIZIONE DEL MEZZO

Numero di identificazione del modello, a partire da: U | S | - | Y | A | M | A | 0 | 0 | 0 | 1 | H | 5 | 1 | 6

Categoria di progettazione: C D

Nome modello / Denominazione commerciale: GX1800A-R / FZS SVHO

DESCRIZIONE DEL MOTORE

Tipo di motore:	Tipo di carburante:	Ciclo combustione:
<input checked="" type="checkbox"/> Motore della moto d'acqua	<input checked="" type="checkbox"/> A benzina	<input checked="" type="checkbox"/> 4 tempi

IDENTIFICAZIONE DEL MOTORE COPERTO DALLA PRESENTE DICHIARAZIONE DI CONFORMITÀ

Denominazione del modello del motore	Numero del certificato di controllo del tipo CE	Denominazione / numero identificativo dell'Ente Notificato
6EV	SNCH*94/25*2003/44*0076	SNCH / 0499

REQUISITI ESSENZIALI

Requisiti essenziali	norme	altro documento/ metodo normativo	file tecnico	Specificare più dettagliatamente (* = norma vincolante)
I.A progettazione e costruzione	<input checked="" type="checkbox"/>	<input type="checkbox"/>	<input checked="" type="checkbox"/>	EN ISO 13590
I.B emissioni di scarico	<input checked="" type="checkbox"/> *	<input type="checkbox"/>	<input checked="" type="checkbox"/>	*EN ISO 8178-1
I.C emissioni sonore	<input checked="" type="checkbox"/> *	<input type="checkbox"/>	<input checked="" type="checkbox"/>	*EN ISO 14509

La presente dichiarazione di conformità è stata emessa sotto l'unica responsabilità del produttore. Dichiaro per conto del produttore della moto d'acqua che il/i modello/i del/i mezzo/i ed il motore/i motori citati sopra sono conformi a tutti i requisiti essenziali applicabili nel modo specificato e sono conformi al tipo per cui è stato emesso il certificato (sono stati emessi i certificati) di controllo del tipo CE.

Nome / Posizione: Y. Henmi / Direttore generale della divisione di ingegneria, Unità commerciale IMBARCAZIONI
(identificazione della persona autorizzata a firmare per conto del produttore)

Firma:

遊見恭彦

(o sigla equivalente)

Data e luogo di emissione: 1° / agosto / 2015, Shizuoka, Giappone

Informazioni importanti contenute nel manuale

HJU30193

Al proprietario/conducente

Grazie per aver scelto una moto d'acqua Yamaha.

Questo Manuale del proprietario/conducente contiene informazioni utili per l'utilizzo, la manutenzione e l'assistenza corretti. Per eventuali chiarimenti sul funzionamento o la manutenzione della vostra moto d'acqua, rivolgetevi ad un concessionario Yamaha.

Questo manuale non è un corso di sicurezza per veicoli nautici o di arte navigatoria. Se questa è la vostra prima moto d'acqua, o se state passando ad un tipo di moto d'acqua che non vi è familiare, per il vostro comfort e la vostra sicurezza vi preghiamo di conseguire un addestramento o una pratica corretti prima di utilizzare la moto d'acqua da soli. Inoltre, un concessionario Yamaha o un'associazione nautica saranno lieti di consigliarvi scuole d'addestramento o istruttori locali competenti.

In questo manuale, le informazioni particolarmente importanti sono state evidenziate come segue:

 Questo è un simbolo di pericolo. Viene utilizzato per mettere in guardia circa il pericolo di lesioni personali. Osservare i messaggi relativi alla sicurezza che seguono questo simbolo per evitare il rischio di lesioni o morte.

HWJ00072

AVVERTENZA

Una AVVERTENZA indica una situazione pericolosa che, se non evitata, potrebbe provocare la morte o un infortunio grave.

HCJ00092

ATTENZIONE

Un richiamo di ATTENZIONE indica la necessità di precauzioni particolari da pren-

dersi per evitare di danneggiare la moto d'acqua.

NOTA:

Una NOTA fornisce informazioni utili per facilitare o chiarire le varie procedure.

Informazioni importanti contenute nel manuale

HJU40411

Poiché la Yamaha persegue una politica basata sulla continua ottimizzazione dei propri prodotti, è possibile che questo prodotto non corrisponda esattamente a quanto descritto in questo Manuale del proprietario/conducente. I dati tecnici possono variare senza preavviso.

Questo manuale deve essere considerato come parte integrante della moto d'acqua e deve accompagnarla sempre, anche in caso di successiva rivendita.

HJU30233

**WaveRunner FZS SVHO
MANUALE DEL PROPRIETARIO/CON-
DUCENTE**

©2015 dalla Yamaha Motor Co., Ltd.

Prima Edizione, giugno 2015

Tutti i diritti sono riservati.

**La ristampa o l'uso non autorizzato
senza benestare scritto della**

Yamaha Motor Co., Ltd.

sono espressamente vietati.

Stampato negli U.S.A.

Contenuti

Etichette generali e importanti	1
Numeri di identificazione.....	1
Numero principale di identificazione (PRI-ID)	1
Numero di identificazione della moto d'acqua (CIN)	1
Numero di serie del motore.....	1
Etichetta con la data di produzione ...	2
Informazioni sul modello	3
Targhetta del produttore	3
Etichette importanti.....	4
Etichette di pericolo	5
Altre etichette	9
Informazioni sulla sicurezza.....	11
Limitazioni poste ai potenziali conducenti della moto d'acqua	11
Limitazioni alla navigazione.....	12
Requisiti per l'utilizzo	13
Equipaggiamento consigliato.....	16
Informazioni sui rischi	16
Caratteristiche della moto d'acqua	17
Wakeboarding e sci d'acqua	18
Regole per una navigazione sicura.....	20
Utilizzo responsabile della moto d'acqua	21
Descrizione	22
Glossario della moto d'acqua	22
Ubicazione dei componenti principali.....	23
Utilizzo della funzione di controllo	27
Funzioni di controllo della moto d'acqua	27
Telecomando	27
Sistema antifurto Yamaha.....	28
Interruttore di spegnimento motore	29
Interruttore di spegnimento di emergenza del motore	29
Interruttore di avviamento	29
Leva dell'acceleratore	30
Sistema dello sterzo	30
Sistema dello sterzo telescopico	31
Uscite di controllo dell'acqua di raffreddamento	31
Separatore acqua.....	32
Utilizzo della moto d'acqua	33
Funzioni di navigazione della moto d'acqua.....	33
Sistema di retromarcia	33
Sistema di cambio rapido dell'assetto (Q.S.T.S.)	34
Modalità operative della moto d'acqua.....	35
Modalità regime ridotto	35
Utilizzo della strumentazione	37
Strumento analogico doppio	37
Indicatore di velocità	37
Contagiri.....	37
Display delle informazioni.....	38
Utilizzo delle dotazioni	42
Dotazione.....	42
Selle.....	42
Maniglie tientibene	43
Maniglia di risalita.....	44
Gradino di risalita	44
Golfare di prua.....	44
Golfari di poppa.....	45
Galloccia.....	45
Gavone e cassetto portaoggetti	45
Supporto e coperchio dell'estintore	48

Requisiti per il funzionamento ed il comando	50	Accostamento a riva e ormeggio della moto d'acqua	82
Requisiti relativi al carburante	50	Utilizzo in zone in cui si accumulano alghe	82
Carburante	50	Dopo aver tolto la moto dall'acqua	82
Requisiti dell'olio motore.....	53		
Olio motore	53		
Scarico dell'acqua di sentina	54		
Scarico dell'acqua di sentina a terra.....	54		
Scarico dell'acqua di sentina in acqua	55		
Trasporto su un carrello	56		
Funzionamento iniziale	57		
Rodaggio.....	57		
Controlli prima dell'utilizzo	58		
Elenco dei controlli prima dell'utilizzo	58		
Punti da controllare prima dell'utilizzo	60		
Controlli prima dell'utilizzo	60		
Controlli dopo l'utilizzo.....	68		
Utilizzo della moto d'acqua	70		
Come usare la moto d'acqua.....	70		
Imparare a conoscere la moto d'acqua	70		
Imparare ad usare la moto d'acqua	70		
Posizione di guida	71		
Messa in acqua della moto d'acqua	71		
Avviamento del motore in acqua	71		
Spegnere il motore.....	72		
Moto d'acqua incustodita	73		
Come usare la moto d'acqua.....	73		
Esecuzione di virate	73		
Arresto della moto d'acqua.....	75		
Come usare la moto d'acqua in retromarcia.....	76		
Salire a bordo della moto d'acqua...	76		
Partenza	80		
Moto d'acqua capovolta	81		
		Assistenza e rimessaggio	83
		Operazioni dopo l'utilizzo	83
		Lavaggio dei condotti dell'acqua di raffreddamento	83
		Pulizia della moto d'acqua	84
		Assistenza della batteria	84
		Rimessaggio a lungo termine	87
		Pulizia	87
		Lubrificazione	87
		Protezione dalla ruggine.....	88
		Manutenzione	89
		Manutenzione	89
		Kit utensili in dotazione	89
		Rimozione e installazione del coperchio del motore.....	89
		Tabella di manutenzione periodica	91
		Olio motore e filtro olio	94
		Dati tecnici	95
		Dati tecnici	95
		Risoluzione dei guasti	96
		Individuazione dei guasti	96
		Tabella di individuazione guasti	96
		Procedure di emergenza	99
		Pulizia della presa d'acqua dell'idrogetto e della girante	99
		Avviamento in caso di batteria scarica.....	100
		Sostituzione dei fusibili.....	100
		Rimorchio della moto d'acqua	102
		Moto d'acqua sommersa	102
		Indice	104

Etichette generali e importanti

HJU36452

Numeri di identificazione

Annotare il numero principale di identificazione (PRI-ID), il numero di identificazione della moto d'acqua (CIN) ed il numero di serie del motore negli spazi previsti per l'assistenza quando si ordinano i ricambi presso i concessionari Yamaha. Inoltre annotare e conservare altrove questi numeri di identificazione, che potrebbero essere utili in caso di furto della moto d'acqua.

HJU42521

Numero principale di identificazione (PRI-ID)

Il numero principale di identificazione PRI-ID è impresso su una targhetta applicata all'interno del vano motore. (Vedere a pagina 42 per le procedure di rimozione e installazione della sella e a pagina 48 per le informazioni sullo scomparto portaoggetti impermeabile amovibile.)

MODELLO:

GX1800A-R (FZS SVHO)

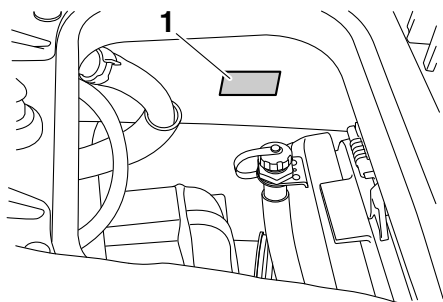

1 Ubicazione del numero principale di identificazione (PRI-ID)

MODEL <input type="text"/>	PRI-I.D. <input type="text"/>
YAMAHA MOTOR CO., LTD. ASSEMBLED IN U.S.A. FROM AMERICAN AND JAPANESE COMPONENTS. ASSEMBLÉ AUX ÉTATS-UNIS DE PIÈCES AMÉRICAINES ET JAPONAISES.	

F3K -

HJU36551

Numero di identificazione della moto d'acqua (CIN)

Il numero di identificazione della moto d'acqua CIN sul ponte di poppa.

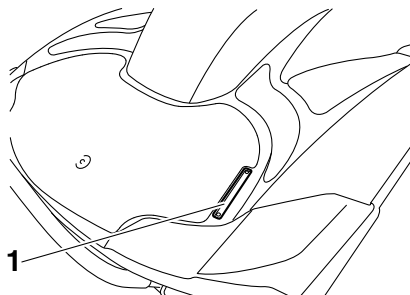

1 Posizione del numero di identificazione della moto d'acqua (CIN)

US - YAM

HJU40471

Numero di serie del motore

Il numero di serie del motore è stampato su una etichetta applicata al gruppo motore. (Vedere pagina 42 per le procedure di rimozione e installazione della sella e pagina 89

Etichette generali e importanti

per le procedure di rimozione e installazione del coperchio del motore.)

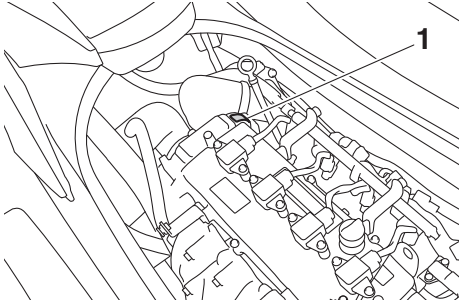

1 Ubicazione del numero di serie del motore

e a pagina 89 per le procedure di rimozione e installazione del coperchio del motore.)

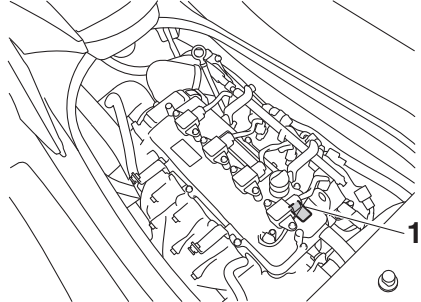

1 Ubicazione dell'etichetta con la data di produzione

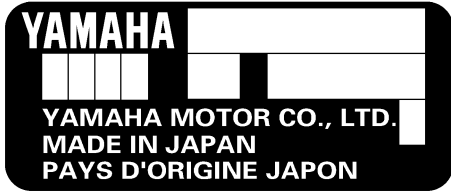

HJU42031

Etichetta con la data di produzione

Questa etichetta si trova nella parte superiore della testata. (Vedere a pagina 42 per le procedure di rimozione e installazione della sella

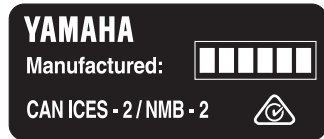

Etichette generali e importanti

HJU30321

Informazioni sul modello

HJU30332

Targhetta del produttore

La moto d'acqua con questa etichetta è conforme a determinate parti della Direttiva Macchine del Parlamento Europeo.

Una parte delle informazioni viene fornita sulla targhetta del produttore fissata alla moto d'acqua. Le relative sezioni di questo manuale forniscono spiegazioni esaurienti su queste informazioni.

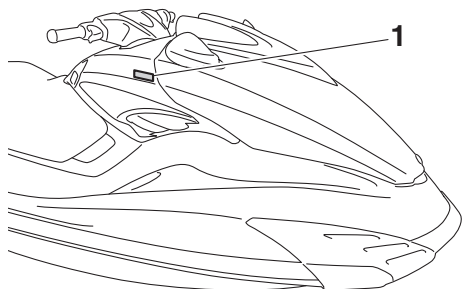

1 Ubicazione della targhetta del produttore

ne aperte, negli estuari, ed in acque litoranee in condizioni meteorologiche moderate.

NOTA:

L'altezza onda significativa è l'altezza media del terzo di onde più alte, corrispondente all'incirca all'altezza delle onde stimata da un osservatore esperto. Tuttavia, alcune onde avranno un'altezza doppia rispetto a questa.

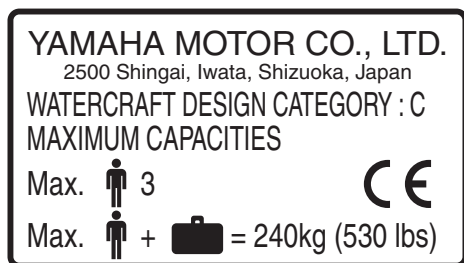

Categoria di progetto di questa moto d'acqua: C

Categoria C:

Questa moto d'acqua è progettata per funzionare in venti fino alla forza 6 della scala di Beaufort ed alle relative altezze delle onde (altezze onde significative fino a 2 m (6.56 ft); vedere la NOTA che segue). Si possono incontrare condizioni del genere in acque inter-

Etichette generali e importanti

HJU30453

Etichette importanti

Leggere le seguenti etichette prima di utilizzare la moto d'acqua. In caso di domande, consultare un concessionario Yamaha.

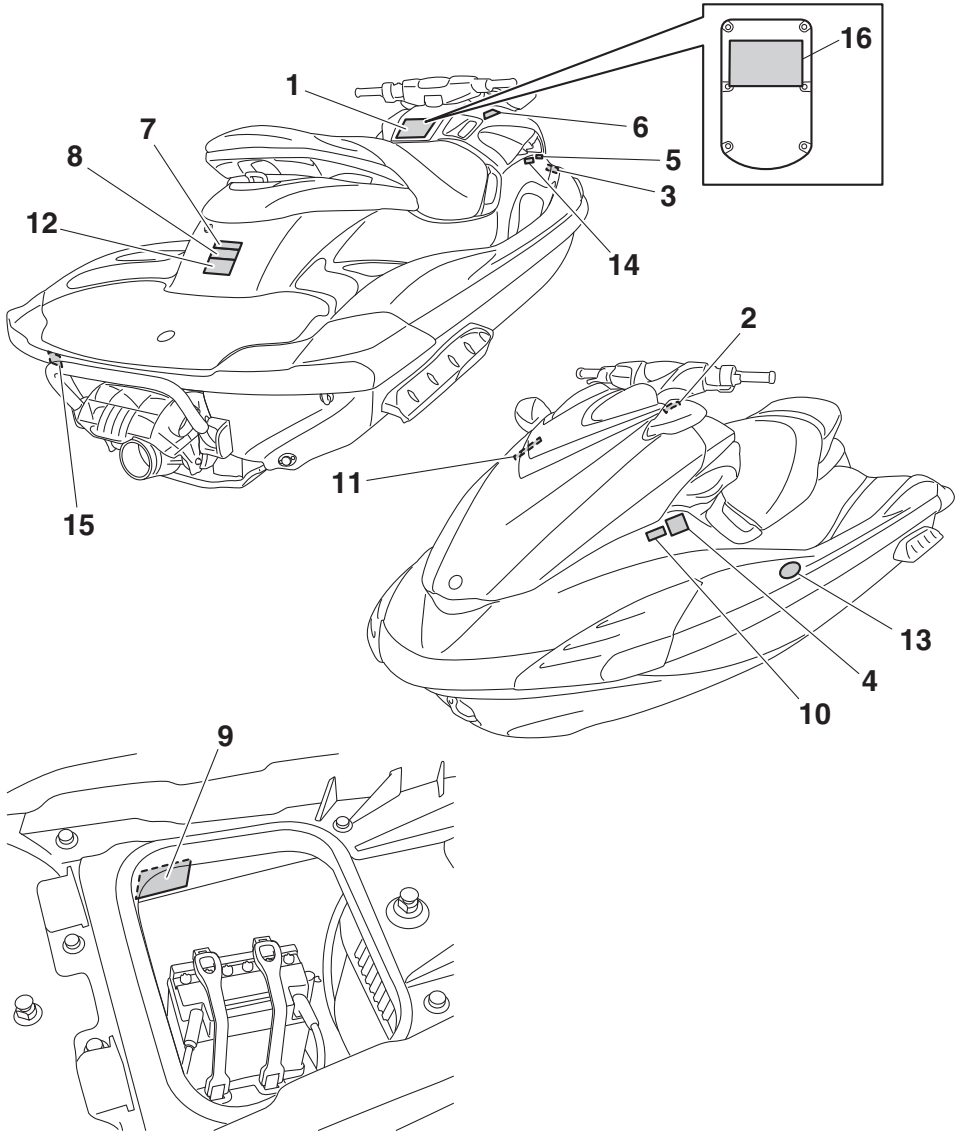

Etichette generali e importanti

HJU35914

Etichetta di pericolo

Se una qualsiasi di queste etichette è danneggiata o mancante, contattare un concessionario Yamaha per la sostituzione.

1

⚠ WARNING

To reduce the risk of SEVERE INJURY or DEATH:

WEAR A PERSONAL FLOTATION DEVICE (PFD). All riders must wear an authority-approved PFD that is suitable for personal watercraft (PWC) use.

WEAR PROTECTIVE CLOTHING. Severe internal injuries can occur if water is forced into body cavities as a result of falling into water or being near jet thrust nozzle. Normal swimwear does not adequately protect against forceful water entry into rectum or vagina. All riders must wear a wet suit bottom or clothing that provides equivalent protection (See Owner's Manual).

Footwear, gloves, and goggles/glasses are recommended.

KNOW BOATING LAWS. Yamaha Motor Co., Ltd. recommends a minimum operator age of 16 years old. Know the operator age and training requirements for your state. A boating safety course is recommended and may be required in your state.

ATTACH ENGINE SHUT-OFF CORD (LANYARD) to wrist and keep it free from handlebars so that engine stops if operator falls off. After riding, remove cord from PWC to avoid unauthorized use by children or others.

RIDE WITHIN YOUR LIMITS AND AVOID AGGRESSIVE MANEUVERS to reduce the risk of loss of control, ejection, and collision. This is a high performance boat - not a toy. Sharp turns or jumping wakes or waves can increase the risk of back/spinal injury (paralysis), facial injuries, and broken legs, ankles, and other bones. **Do not jump wakes or waves.**

DO NOT APPLY THROTTLE WHEN ANYONE IS AT REAR OF PWC-turn engine off or keep engine at idle. Water and/or debris exiting jet thrust nozzle can cause severe injury.

⚠ WARNING

KEEP AWAY FROM INTAKE GRATE while engine is on. Items such as long hair, loose clothing, or PFD straps can become entangled in moving parts resulting in severe injury or drowning.

NEVER RIDE AFTER CONSUMING DRUGS OR ALCOHOL

Collisions result in more INJURIES AND DEATHS than any other type of accident for personal watercraft (PWC).

TO AVOID COLLISIONS:
SCAN CONSTANTLY for people, objects, and other watercraft. Be alert for conditions that limit your visibility or block your vision of others.
OPERATE DEFENSIVELY at safe speeds and keep a safe distance away from people, objects, and other watercraft.

- Do not follow directly behind PWCs or other boats.
- Do not go near others to spray or splash them with water.
- Avoid sharp turns or other maneuvers that make it hard for others to avoid you or understand where you are going.
- Avoid areas with submerged objects or shallow water.

TAKE EARLY ACTION to avoid collisions. Remember, PWCs and other boats do not have brakes.

DO NOT RELEASE THROTTLE WHEN TRYING TO STEER away from objects - you need throttle to steer. Always check throttle and steering controls for proper operation before starting PWC. Follow navigation rules and state/province and local laws that apply to PWCs. See Owner's Manual for more information.

READ AND FOLLOW OWNER'S MANUAL

YAMAHA

F2C-U41B1-10

2

⚠ AVERTISSEMENT

Afin de limiter les risques de BLESSURES GRAVES, voire MORTELLES. PORTER UN GILET DE SAUVETAGE. Tout utilisateur doit porter un gilet de sauvetage homologué pour les scooters des mers. PORTER DES VÊTEMENTS PROTÉCTEURS. Le choc infligé par la pénétration forcée d'eau dans les orifices corporels lors d'une chute ou lors du contact avec le jet d'eau de la pompe risque de provoquer des lésions graves. Le port d'un simple maillot de bain ne constitue pas une protection adéquate contre la puissance de pénétration de l'eau dans le rectum et/ou le vagin. Tout utilisateur doit porter le pantalon d'une tenue de plongée ou tout autre vêtement offrant une protection semblable. (Voir le manuel d'utilisation.) Le port de chaussures, de gants et de lunettes de plongée est recommandé. CONNAÎTRE LES LOIS DE NAVIGATION. La Yamaha Motor Co., Ltd. recommande la limite d'âge de pilotage de 16 ans. Vérifier l'âge du pilote ainsi que les exigences quant à l'âge prévues par la législation locale. Il est préférable, et parfois requis par certaines législations, de suivre un cours de sécurité maritime. ATTACHER LA LANIÈRE DE L'INTERRUPTEUR D'ARRÊT DU MOTEUR au poignet et l'éloigner du guidon afin que le moteur se coupe bien en cas de chute. Après utilisation, retirer la lanière du scooter afin de prévenir toute utilisation par des enfants ou des personnes non-autorisées.

YAMAHA

F1B-U41B1-21
F2S-U41B1-20

Etichette generali e importanti

3

⚠ AVERTISSEMENT

Afin de limiter les risques de BLESSURES GRAVES, voire MORTELLES:

RESPECTER SES LIMITES ET ÉVITER LES MANOEUVRES BRUTALES afin de limiter tout risque de perte de contrôle, d'éjection et de collision. Il s'agit d'un véhicule à hautes performances et pas d'un jouet. Des virées brusques ou le saut de sillages ou de vagues accroît le risque de blessures au dos, voire de paralysie, de blessures au visage et de fractures diverses. **Ne jamais sauter des sillages ni des vagues.**

NE PAS DONNER DES GAZ LORSQUE QUELQU'UN SE TROUVE DERRIÈRE LE VÉHICULE: couper le moteur ou laisser tourner au ralenti. Eau et/ou débris projetés par la pompe pourraient causer des blessures graves.

NE PAS S'APPROCHER DE LA GRILLE D'ADMISSION lorsque le moteur tourne. Cheveux longs, vêtements amples ou lanières de gilet de sauvetage risquent d'être happés, ce qui pourrait provoquer des blessures, ou même une noyade.

NE JAMAIS PILOTER APRÈS AVOIR ABSORBÉ DE L'ALCOOL, DES DROGUES OU CERTAINS MÉDICAMENTS.

LIRE ET RESPECTER LES INSTRUCTIONS DONNÉES DANS LE MANUEL D'UTILISATION.

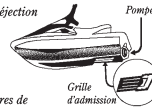

YAMAHA
F1B-U41B1-31
F2S-U41B1-30

4

⚠ AVERTISSEMENT

Les collisions sont la cause principale des BLESSURES ET DÉCÈS

d'utilisateurs de scooter des mers. **POUR ÉVITER LES COLLISIONS, ÊTRE CONSTAMMENT à l'affût de**

personnes, d'objets et d'autres bateaux. Être conscient des conditions limitant sa visibilité ou celle des autres embarcations.

PILOTER AVEC PRUDENCE à des vitesses raisonnables

et garder une distance de sécurité entre le scooter et toute personne, objet et embarcation.

- Ne pas suivre une autre embarcation de trop près.
- Ne pas se rapprocher d'autrui en vue de l'éclabousser.
- Éviter les virages brusques ou toute manœuvre qui risque de mettre un autre pilote en danger ou qui l'empêche de pouvoir déterminer clairement la direction que l'on prend.
- Éviter les endroits où flottent des objets et les eaux peu profondes.

REAGIR RAPIDEMENT en vue d'éviter les collisions. Garder à l'esprit que les bateaux n'ont pas de freins.

NE PAS LÂCHER LES GAZ LORSQUE L'ON ESSAYE DE S'ÉLOIGNER d'objets—une poussée est nécessaire à la direction du scooter des mers. Toujours s'assurer avant le départ que l'accélérateur et la direction fonctionnent correctement. Suivre les lois de navigation ainsi que les législations nationales,

provinciales et locales concernant les scooters des mers.

Voir le manuel d'utilisation pour plus d'informations.



YAMAHA

F1B-U41B2-01

⚠ AVERTISSEMENT

Les collisions sont la cause principale des BLESSURES ET DÉCÈS d'utilisateurs de scooter des mers.

POUR ÉVITER LES COLLISIONS:

ÊTRE CONSTAMMENT à l'affût de personnes, d'objets et d'autres bateaux. Être conscient des conditions limitant sa visibilité ou celle des autres embarcations.

PILOTER AVEC PRUDENCE à des vitesses raisonnables et garder une distance de sécurité entre le scooter et toute personne, objet et embarcation.

- Ne pas suivre une autre embarcation de trop près.
- Ne pas se rapprocher d'autrui en vue de l'éclabousser.
- Éviter les virages brusques ou toute manœuvre qui risque de mettre un autre pilote en danger ou qui l'empêche de pouvoir déterminer clairement la direction que l'on prend.
- Éviter les endroits où flottent des objets et les eaux peu profondes.

REAGIR RAPIDEMENT en vue d'éviter les collisions. Garder à l'esprit que les bateaux n'ont pas de freins.

NE PAS LÂCHER LES GAZ LORSQUE L'ON ESSAYE DE S'ÉLOIGNER d'objets—une poussée est nécessaire à la direction du scooter des mers. Toujours s'assurer avant le départ que l'accélérateur et la direction fonctionnent correctement.

Suivre les lois de navigation ainsi que les législations nationales, provinciales et locales concernant les scooters des mers. Voir le manuel d'utilisation pour plus d'informations.

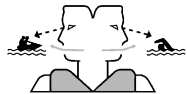

YAMAHA

F0M-U41B2-11

Etichette generali e importanti

5

⚠ WARNING	⚠ AVERTISSEMENT
Gasoline is highly flammable and explosive. A fire or explosion could cause severe injury or death. Shut engine off. Refuel in well ventilated area away from flames or sparks. Do not smoke. Avoid spilling gasoline. Wipe up spilled gasoline immediately. Remove all seats to ventilate fuel vapors from engine compartment before starting engine. Do not start engine if there is a fuel leak or a loose electrical connection.	L'essence est très inflammable et explosible. Un incendie ou une explosion risquent de provoquer des blessures graves, voire mortelles. Couper le moteur. Faire le plein dans un endroit bien aéré et éloigné de toute flamme ou étincelle. Ne pas fumer. Eviter de renverser de l'essence. Essuyer immédiatement toute coulure d'essence. Déposer les selles pour évacuer les vapeurs d'essence du compartiment du moteur avant de mettre le moteur en marche. Ne jamais mettre le moteur en marche en cas de fuite d'essence ou si un branchement électrique est desserré.
PREMIUM UNLEADED GASOLINE ONLY	ESSENCE SUPER SANS PLOMB UNIQUEMENT

F3J-U415B-10
F3J-U415B-30

6

⚠ WARNING
REVERSE SHIFT LEVER OPERATION:
<ul style="list-style-type: none">● Shift only while engine is idling or off.● Reverse is for low speed maneuvering only.● Do not use reverse function to slow down or stop PWC as it could cause you to lose control, be ejected, or impact handlebars.
⚠ AVERTISSEMENT
FONCTIONNEMENT DU LEVIER D'INVERSION DE MARCHE:
<ul style="list-style-type: none">● <i>Inverser la marche uniquement lorsque le moteur tourne au ralenti ou lorsqu'il est coupé.</i>● <i>La marche arrière est destinée exclusivement aux manœuvres à vitesse réduite.</i>● <i>Ne pas sélectionner la marche arrière en vue de ralentir ou d'arrêter le scooter des mers, car il y a risque de perte de contrôle, d'éjection ou de heurt sur le guidon.</i>

F3K-U41D5-10
F3K-U41D5-30

7

⚠ WARNING
Do not use cleat or grips to lift PWC. PWC could fall, which could result in severe injury.
⚠ AVERTISSEMENT
Ne pas soulever le scooter à l'aide du taquet ou des poignées. Le scooter pourrait tomber et provoquer des blessures graves.

(F1S-U41E1-11)
(F2S-U41E1-10)



8

⚠ WARNING
<ul style="list-style-type: none">● Severe internal injuries can occur if water is forced into body cavities as a result of being near jet thrust nozzle.● Wear a wetsuit bottom or clothing that provides equivalent protection.● Do not board PWC if operator is applying throttle.
⚠ AVERTISSEMENT
<ul style="list-style-type: none">● Le choc infligé par la pénétration forcée d'eau dans les orifices corporels lors du contact avec le jet de la pompe risque de provoquer des lésions graves.● Porter le pantalon d'une tenue de plongée ou tout autre vêtement offrant une protection semblable.● Ne pas embarquer lorsque la pilote donne des gaz.

(F1S-U41E1-11)
(F2S-U41E1-10)

Etichette generali e importanti

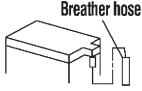
9

⚠ WARNING	
Be sure to connect breather hose to battery. Fire or explosion could result if not connected properly.	
⚠ AVERTISSEMENT	
Bien veiller à brancher la duril de mise à l'air à la batterie. Un mauvais branchement risque d'être à l'origine d'un incendie ou d'une explosion.	
<small>YAMAHA</small>	

F0V-U41DB-12

10

⚠ AVERTISSEMENT	
APPLICABLE POUR LA FRANCE SEULEMENT	
<ul style="list-style-type: none">• <i>En France : permis de conduire et immatriculation obligatoire.</i>• <i>Navigation en mer autorisée entre 300 mètres et 2 milles nautique.</i>• <i>Entre 0 et 300 mètres, se référer aux instructions nautiques locales affichées. Sinon, règle générale : vitesse maxi 5 noeuds (9Km/h) dans cette zone.</i>• <i>Utiliser les chenaux obligatoires de sortie lorsqu'ils existent.</i>• <i>Respecter les règles de priorité.</i>• <i>Gilet de sauvetage obligatoire-Fusée et bout de remorquage à bord.</i>• <i>Ne jamais conduire sous l'influence de l'alcool ou de drogues.</i>• <i>Consulter la météo avant de sortir en mer.</i>• <i>Une conduite responsable et un contrôle quotidien de votre machine suivant le manuel d'entretien YAMAHA seront garants de votre sécurité.</i>	
<small>YAMAHA</small>	<small>GP8-U416H-01 GJ3-U416H-01</small>

Etichette generali e importanti

HJU36262

Altre etichette

11

**FIRE EXTINGUISHER CONTAINER
COMPARTIMENT DE L'EXTINCTEUR**

F1B-U41F5-11
F1B-U41F5-21

12

**RATED PERSON CAPACITY: 3
MAXIMUM LOAD: 240 kg (530 lb)
CAPACITÉ MAXIMALE: 3 personnes
CHARGE MAXIMALE: 240 kg(530 lb)**

(F1S-U41E1-11)
(F2S-U41E1-10)

13



14

- PREMIUM UNLEADED GASOLINE.
MIN. OCTANE (PUMP: 91 RON: 95)
- ESSENCE SUPER SANS PLOMB.
INDICE D'OCTANE MIN. (PUMP: 91 RON: 95)

F3J-U419B-10
F3J-U419B-30

Etichette generali e importanti

L'etichetta che segue indica la direzione corretta per raddrizzare una moto d'acqua capovolta.

15

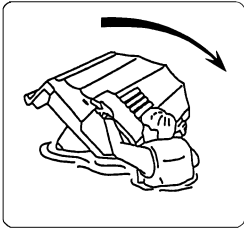
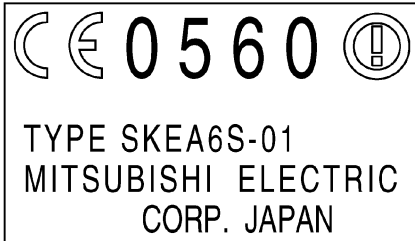

FIG.0418F-00

Il marchio CE che segue si trova sul retro del telecomando.

16



Informazioni sulla sicurezza

HJU30683

L'utilizzo ed il funzionamento in sicurezza di questa moto d'acqua dipendono dall'utilizzo di tecniche di guida corrette, ed ovviamente dal buon senso, da una buona capacità di giudizio, e dall'esperienza del conducente. Prima di utilizzare questa moto d'acqua, accertarsi che l'uso della stessa sia consentito dalle leggi, dalle ordinanze e dai regolamenti locali, e utilizzatela sempre nel pieno rispetto dei requisiti e delle limitazioni imposti. Ciascun conducente deve conoscere i requisiti riportati di seguito prima di guidare la moto d'acqua.

- Prima di utilizzare la moto d'acqua, leggere questo Manuale del proprietario/conducente, la Guida con consigli pratici per il conducente, la Scheda con istruzioni per il conducente e tutte le etichette sulla moto d'acqua. Queste letture vi forniranno informazioni utili sulla moto d'acqua ed il suo funzionamento.
- Non permettere a nessuno di utilizzare la moto d'acqua senza che prima abbia letto questo Manuale del proprietario/conducente, la Guida con consigli pratici per il conducente, la Scheda con istruzioni per il conducente e tutte le etichette.

HJU30742

Limitazioni poste ai potenziali conducenti della moto d'acqua

- La Yamaha raccomanda che il conducente abbia al minimo 16 anni.
Gli adulti devono sorvegliare l'uso da parte dei minorenni.
Occorre conoscere l'età ed i requisiti di preparazione richiesti localmente per il conducente.
- Questa moto d'acqua è progettata per trasportare il conducente ed un massimo di 2 passeggeri. Non superare mai il limite massimo di carico e non permettere che più di 3 persone (o 2 persone se si traina uno wakeboarder o uno sciatore) salgano contemporaneamente sulla moto d'acqua.



Carico massimo:
240 kg (530 lb)
Il carico è il peso totale del carico, del conducente e dei passeggeri.

- Non utilizzare la moto d'acqua con passeggeri a bordo fino a quando non si è acquisita una notevole pratica ed esperienza guidando da soli. La guida della moto d'acqua con passeggeri richiede una maggiore abilità. Prima di tentare manovre difficili, prendersi il tempo necessario per abituarsi alle caratteristiche di guida della moto d'acqua.

HJU30762

Limitazioni alla navigazione

- Prestare costante attenzione alla presenza di persone, ostacoli e altre moto d'acqua. Stare attenti alle condizioni che limitano la visibilità o impediscono di vedere gli altri.

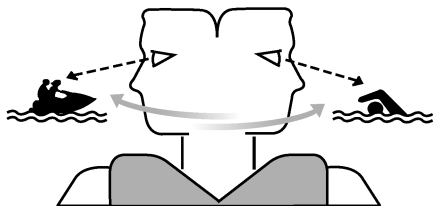

- Utilizzare il mezzo prudentemente, a velocità sicure, e mantenere una distanza adeguata dalle persone, dagli ostacoli e dalle altre moto d'acqua.
- Non seguire a distanza ravvicinata altre moto d'acqua o imbarcazioni.
- Non avvicinarsi ad altri per spruzzarli con l'acqua.
- Evitare virate strette o altre manovre che rendono difficile agli altri evitarvi o capire dove state andando.
- Evitare le zone con ostacoli sommersi o acque poco profonde.
- Agire prontamente per evitare collisioni. Non dimenticare che la moto d'acqua e le altre imbarcazioni non dispongono di freni.
- Non rilasciare l'acceleratore mentre si tenta di virare per allontanarsi da ostacoli—occorre accelerare per poter virare. Prima di avviare la moto d'acqua, controllare sempre i comandi dell'acceleratore e dello sterzo.
- Guidare entro i propri limiti ed evitare manovre aggressive, per ridurre il rischio di perdere il controllo, di essere gettati in acqua e di collisioni.

- Questo è un mezzo ad alte prestazioni—non un giocattolo. Eseguendo virate strette o saltando le scie delle barche o le onde, si aumenta il rischio di lesioni alla schiena/spina dorsale (paralisi) e al viso, nonché di fratture degli arti inferiori, delle caviglie o di altre ossa. Non saltare le scie o le onde.
- Non utilizzare la moto d'acqua in acque agitate, in condizioni atmosferiche avverse oppure di scarsa visibilità; questo potrebbe provocare incidenti con conseguenti lesioni o decessi. Considerare sempre la possibilità di un peggioramento del clima. Tenere conto delle previsioni del tempo e delle condizioni atmosferiche prevalenti prima di uscire con la moto d'acqua.
- Come per tutti gli sport acquatici, non è opportuno utilizzare la moto d'acqua senza qualcuno vicino. Se ci si allontana dalla riva oltre il punto da cui poter rientrare a nuoto, è necessario essere accompagnati da un'altra imbarcazione o moto d'acqua, ma tenendosi alla debita distanza. È una semplice questione di buon senso.
- Non usare mai la moto d'acqua in acque con profondità inferiore a 60 cm (2 ft) dal fondo della moto d'acqua, poiché aumenterebbero le possibilità di collisione con ostacoli sommersi, con conseguenti possibili lesioni.

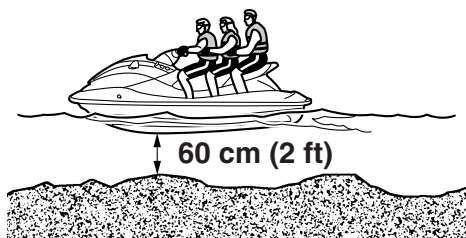

Informazioni sulla sicurezza

- Questa moto d'acqua non è dotata di un impianto di illuminazione idoneo per l'uso notturno. Non utilizzare la moto d'acqua dopo il tramonto del sole o prima dell'alba, altrimenti si aumenta il rischio di collisioni con altre imbarcazioni, con conseguenti possibili lesioni gravi o decessi.



- Seguire le regole di navigazione, e le leggi statali/provinciali e locali applicabili alla moto d'acqua.

HJU30822

Requisiti per l'utilizzo

- Tutti gli utilizzatori del mezzo devono indossare un giubbotto di salvataggio omologato dalle autorità competenti ed idoneo all'utilizzo della moto d'acqua.
- Indossare un abbigliamento protettivo. Lesioni interne gravi possono essere la conseguenza della penetrazione violenta dell'acqua in orifici corporei a seguito di una caduta nell'acqua o della vicinanza con l'ugello direzionale.

Normali costumi da bagno non proteggono adeguatamente dalla penetrazione di getti d'acqua violenti nel retto o nella vagina. Sia il conducente che i passeggeri devono indossare pantaloni di muta o un abbigliamento che offra una protezione equivalente. Un abbigliamento del genere comprende capi di stoffa spessa, a trama fitta, robusti e comodi da indossare, come il denim (stoffa jeans), ma non comprende lo spandex o tessuti elastici simili, come quelli usati nei pantaloncini da ciclista.

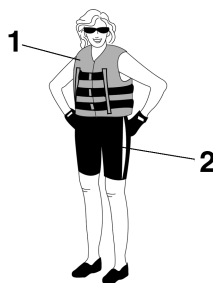

- 1 Giubbotto di salvataggio PFD omologato
- 2 Pantaloni della muta

- Si consiglia di utilizzare occhiali per proteggere gli occhi dal vento, dall'acqua e dal riverbero del sole durante la guida della moto d'acqua. Sono disponibili nastri galleggianti di fissaggio degli occhiali, che

consentono di recuperarli se cadessero in acqua.

Si consiglia l'utilizzo di scarpette e di guanti.

- Spetta a voi decidere se indossare o meno il casco durante le uscite per diporto. Occorre sapere che il casco può aiutare a proteggervi in determinati tipi di incidenti, ma può anche provocare delle lesioni in altri tipi di incidenti.

Il casco è progettato per proteggere in una certa misura il capo. Anche se i caschi non possono proteggere da tutti gli impatti prevedibili, possono ridurre le lesioni in caso di collisione con una imbarcazione o con un altro ostacolo.

L'uso del casco comporta però anche un pericolo potenziale per la sicurezza. In caso di caduta in acqua, esso, riempiendosi d'acqua per l'effetto comunemente detto "a secchio", può provocare una trazione sul collo, con pericolo di soffocamento, di lesioni gravi e permanenti al collo o di decesso. Inoltre il casco può aumentare il rischio di incidenti, se comporta una riduzione della visuale o della capacità uditiva, se distrae il conducente o ne aumenta l'affaticamento.

Come fare quindi per decidere se i potenziali vantaggi di sicurezza rappresentati dall'uso del casco superano i rischi potenziali connessi al suo utilizzo? Tenendo conto delle proprie condizioni particolari di guida. Considerando fattori come l'ambiente in cui si utilizza il mezzo, il proprio stile e la capacità di guida. Tenere presente anche la possibilità di traffico congestionato e le condizioni della superficie dell'acqua.

Se si decide di indossare un casco in base alle condizioni in cui si utilizza normalmente

il mezzo, effettuare la scelta in modo accurato. Se possibile, cercare un casco appositamente studiato per uso nautico. Se la moto d'acqua viene utilizzata in occasione di gare e di competizioni, per quanto concerne i caschi attenersi ai requisiti indicati dagli organizzatori.

- Non utilizzare mai la moto d'acqua dopo aver assunto alcol oppure sostanze o medicinali stupefacenti.
- Per motivi di sicurezza, e in vista di una manutenzione corretta, eseguire sempre i controlli illustrati a pagina 58 prima di utilizzare la moto d'acqua.
- Quando la moto d'acqua è in movimento, il conducente ed i passeggeri devono sempre tenere i loro piedi sul fondo del pozzetto. Sollevando i piedi, aumentano le probabilità di perdere l'equilibrio o di urtare con i piedi ostacoli al di fuori della moto d'acqua. Non trasportare bambini che non arrivino a toccare il fondo del pozzetto con i piedi.
- I passeggeri devono reggersi saldamente o alla persona davanti a loro oppure all'apposita maniglia.



- Non trasportare il passeggero davanti al conducente.
- È opportuno che le donne in gravidanza e le persone con problemi di salute consultino sempre il medico per sapere se vi sono

Informazioni sulla sicurezza

controindicazioni all'uso della moto d'acqua.

- Non cercare di modificare questa moto d'acqua.

Eventuali modifiche apportate alla moto d'acqua possono pregiudicarne la sicurezza e l'affidabilità rendere l'uso della stessa pericoloso o illegale.

- Allacciare al polso sinistro il tirante di spegnimento emergenza motore e non farlo impigliare nel manubrio, in modo che il motore si spenga se il conducente cade dalla moto d'acqua. Al termine dell'utilizzo, togliere il tirante di spegnimento emergenza motore dalla moto d'acqua per evitare l'avviamento accidentale o l'uso non autorizzato da parte di bambini o altre persone.

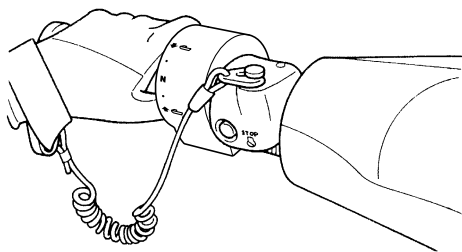

- Fare particolare attenzione all'eventuale presenza di bagnanti e stare lontani dalle zone da essi frequentate. È infatti difficile riuscire a scorgere i bagnanti e si corre il rischio di investirli accidentalmente.
- Evitare di venire urtati da altre imbarcazioni. Assumersi sempre la responsabilità di fare attenzione al traffico, in quanto gli altri potrebbero non fare altrettanto. Se gli altri non vi vedono, oppure se manovrate più velocemente di quanto non si aspettano, c'è il rischio di una collisione.
- Mantenere la distanza di sicurezza dalle altre imbarcazioni o moto d'acqua e fare at-

tenzione anche alle funi di traino per sci nautico o alle lenze da pesca. Attenersi alle "Regole per una navigazione sicura" e ricordarsi di guardare sempre indietro prima di virare. (Vedere "Regole per una navigazione sicura" a pagina 20.)

HJU30841

Equipaggiamento consigliato

Consigliamo di portare a bordo della moto d'acqua i seguenti oggetti:

- **Avvisatore acustico**
Portare con sé un fischietto o un altro avvisatore acustico da utilizzare per lanciare segnali ad altre imbarcazioni.
- **Segnali visivi di richiesta soccorso**
Si consiglia di tenere a bordo un razzo di segnalazione, approvato dalle autorità, riposto in un contenitore impermeabile all'acqua. Per segnalazioni di emergenza si può anche usare uno specchio. Contattare il concessionario Yamaha di fiducia per maggior informazioni.
- **Orologio**
Un orologio permettere di sapere da quanto tempo la moto d'acqua è in funzione.
- **Cima per rimorchio**
La cima può servire a trainare una moto d'acqua con problemi di funzionamento in casi di emergenza.

HJU36851

Informazioni sui rischi

- Non avviare o fare funzionare mai il motore per qualsiasi lasso di tempo in ambienti chiusi. I gas di scarico contengono monossido di carbonio, un gas incolore e inodore che può provocare la perdita di conoscenza ed il decesso in breve tempo. Fare funzionare sempre la moto d'acqua all'aperto.
- Non toccare la marmitta o il motore mentre questo è ancora acceso o subito dopo averlo spento; possono causare ustioni gravi.

HJU30921

Caratteristiche della moto d'acqua

- La spinta dell'idrogetto fa virare la moto d'acqua. Rilasciando completamente l'acceleratore, l'idrogetto produce soltanto una spinta minima. Se si sta viaggiando a velocità superiori a quella di traino, se non si accelera si perderà rapidamente la capacità di virare.

Questo modello è dotato del sistema di gestione motore Yamaha (YEMS) che comprende il sistema di assistenza alla virata con acceleratore chiuso (OTS). Questo sistema viene attivato alle velocità di planata consentendo di virare la moto d'acqua dopo aver rilasciato l'acceleratore. Il sistema OTS assiste in virata continuando a fornire spinta mentre la moto d'acqua sta decelerando, ma è possibile effettuare virate più strette se si accelera mentre si gira il manubrio.

Il sistema OTS non funziona al di sotto delle velocità di planata o quando il motore è spento. Quando il motore diminuisce di giri, la moto d'acqua non vira più in risposta ai comandi dal manubrio finché si accelera nuovamente o si raggiunge la velocità di traino.

Esercitarsi nelle virate in uno specchio d'acqua libero da ostacoli fino ad acquisire dimestichezza con questa manovra.

- La propulsione di questa moto d'acqua è ad idrogetto. L'idrogetto è collegato direttamente al motore. Questo significa che la spinta dell'idrogetto provoca sempre un movimento del mezzo quando il motore è in funzione. Non esiste una posizione di "folle". La moto d'acqua è sempre in marcia "avanti" o "indietro", a seconda della posizione in cui si trova le leva del cambio.

- Non utilizzare la retromarcia per rallentare o arrestare la moto d'acqua, altrimenti potreste perderne il controllo, venire sbalzati in acqua o contro il manubrio.

Questo potrebbe aumentare il rischio di lesioni alla schiena/spina dorsale (paralisi) e al viso, nonché di fratture degli arti inferiori, delle caviglie o di altre ossa. Inoltre potreste danneggiare il meccanismo del cambio.

- Si può utilizzare la retromarcia per rallentare o fermarsi durante le manovre a bassa velocità, per esempio per l'approdo. Dopo che il regime del motore è sceso al minimo, inserire la retromarcia ed aumentare gradualmente il regime del motore. Accertarsi che non ci siano ostacoli o persone dietro al mezzo prima di inserire la retromarcia.
- Stare lontani dalla griglia di aspirazione quando il motore è acceso. I capelli lunghi, un abbigliamento svolazzante o le cinghie del giubbotto di salvataggio possono impigliarsi nelle parti in movimento, provocando lesioni gravi o annegamenti.
- Non inserire mai oggetti nell'ugello direzionale mentre il motore è in funzione. Il contatto con le parti rotanti dell'idrogetto potrebbe provocare lesioni gravi o il decesso.

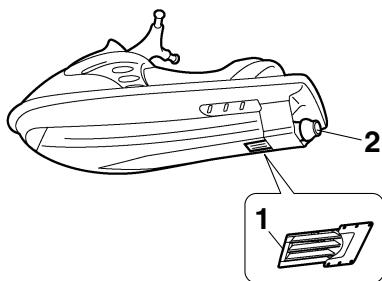

- 1 Griglia di presa d'acqua
- 2 Ugello direzionale

- Spegnere il motore e rimuovere la forcella dall'interruttore di spegnimento di emergenza del motore prima di rimuovere eventuali detriti o alghe accumulatisi intorno alla presa d'acqua dell'idrogetto.

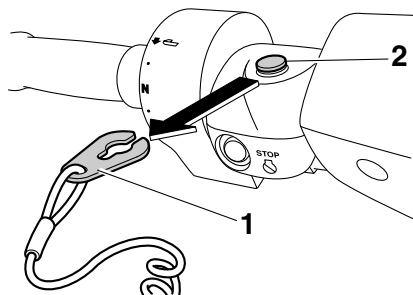

- 1 Forcella
2 Interruttore di spegnimento di emergenza del motore

HJU30956

Wakeboarding e sci d'acqua

Si può utilizzare la moto d'acqua per il wakeboarding o lo sci d'acqua, se ha posti a sedere per il conducente, per un osservatore rivolto nel senso opposto a quello di marcia e per lo sciatore o il wakeboarder quando non vengono trainati.

Inoltre la moto d'acqua deve essere equipaggiata con una galloccia progettata per agganciare la fune di traino per lo sci d'acqua; non agganciare la fune di traino in nessun altro posto.

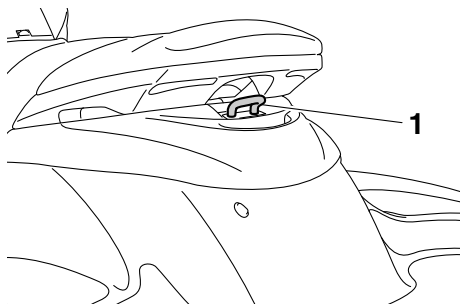

- 1 Galloccia

Rientra nelle responsabilità del conducente della moto d'acqua prestare attenzione alla sicurezza dei wakeboarder o degli sciatori e delle altre persone. Informarsi su tutti i regolamenti locali in vigore nelle acque in cui si utilizza la moto d'acqua, e rispettarli.

Prima di provare a trainare un wakeboarder o uno sciatore, il conducente deve avere acquisito dimestichezza con il trasporto di passeggeri.

Qui di seguito riportiamo alcune considerazioni importanti per ridurre al minimo i rischi durante il traino di wakeboarder o di sciatori.

- Il wakeboarder o lo sciatore devono indossare un giubbotto di salvataggio omologato, possibilmente in colori vistosi, in modo che i naviganti possano vederlo.

Informazioni sulla sicurezza

- Il wakeboarder o lo sciatore devono indossare un abbigliamento protettivo. Lesioni interne gravi possono essere la conseguenza della penetrazione violenta dell'acqua in orifizi corporei a seguito di una caduta nell'acqua. Normali costumi da bagno non proteggono adeguatamente dalla penetrazione di getti d'acqua violenti nel retto o nella vagina. La persona trainata deve indossare pantaloni di mute o un abbigliamento che offra una protezione equivalente.
- A bordo deve essere presente una seconda persona adibita a osservatore del wakeboarder o dello sciatore; in molte località questo è prescritto dalla legge. Lasciare che la persona trainata diriga il conducente nel controllo della velocità e della direzione mediante segnali con le mani. L'osservatore deve sedersi a cavalcioni sul retro della sella e tenersi alla maniglia tientibene con entrambi i piedi appoggiati saldamente sul fondo del pozzetto per mantenersi in equilibrio mentre è rivolto nel senso opposto a quello di marcia per os-

servare i segnali e le condizioni del wakeboarder o dello sciatore.



1 Maniglia tientibene

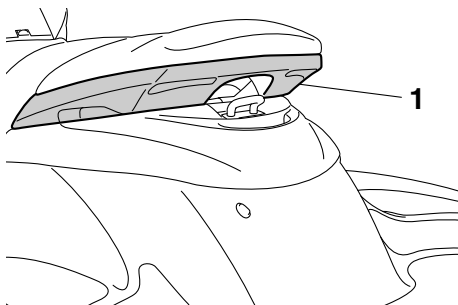

1 Maniglia tientibene

- Il controllo del mezzo mentre si traina un wakeboarder o uno sciatore è influenzato sia dall'abilità di quest'ultimo, che dalle condizioni dell'acqua e del tempo.
- Nella fase di preparazione al traino, fare funzionare la moto d'acqua alla velocità più bassa possibile fino a quando si è allontanata abbastanza dalla persona da trainare e la fune di traino si è tesa. Accertarsi che la fune non si sia aggrovigliata su eventuali oggetti. Dopo aver verificato che il wakeboarder o lo sciatore è pronto e che non vi sia traffico o altri ostacoli, accelerare di quanto basta per trainare la persona.
- Eseguire virate dolci e larghe. La moto d'acqua è in grado di eseguire virate molto



strette che potrebbero superare il livello di abilità del wakeboarder o dello sciatore. Tenere la persona da trainare ad una distanza di almeno 50 m (164 ft), ossia circa due volte la lunghezza di una fune di traino standard, da qualsiasi pericolo potenziale.

- I conducenti delle imbarcazioni o delle altre moto d'acqua potrebbero non essere consapevoli che si sta trainando un wakeboarder o uno sciatore. Insieme all'osservatore, prestare la massima attenzione alle altre persone presenti nelle vicinanze e procedere a velocità di sicurezza.
- Prestare attenzione al rischio di rimbalzo della maniglia di traino verso la moto d'acqua qualora il wakeboarder o lo sciatore cada o non riesca a rialzarsi.
- Il rimorchio di oggetti pesanti o ingombranti diversi da wakeboarder o sciatori, come ad esempio un'altra imbarcazione o moto d'acqua, può far perdere il controllo dello sterzo e creare una situazione di pericolo. Se si deve rimorchiare un'altra imbarcazione in caso di emergenza, guidare lentamente e con cautela.

HJU30971

Regole per una navigazione sicura

Ai fini legali, la vostra moto d'acqua Yamaha è considerata un'imbarcazione a motore. L'uso della moto d'acqua deve avvenire in conformità alle leggi ed alle disposizioni che regolano la navigazione nelle acque in cui essa viene utilizzata.

HJU30992

Utilizzo responsabile della moto d'acqua

Le zone che si percorrono con la moto d'acqua appartengono anche agli altri ed alla natura. Il piacere di usare la moto d'acqua comporta quindi di trattare con rispetto e cortesia le altre persone, il suolo, l'acqua e gli animali selvatici.

In qualsiasi momento, e ovunque siate, tenere presente che siete ospiti di tutto ciò che vi circonda. Ricordare, per esempio, che il rumore della vostra moto d'acqua può anche essere musica per voi, mentre per gli altri potrebbe costituire soltanto un rumore molesto, e che gli spruzzi divertenti della vostra scia possono produrre onde fastidiose per gli altri. Evitare di usare la moto d'acqua in prossimità di zone abitative costiere o di zone di nidificazione di uccelli acquatici o altre zone naturali, e mantenersi a rispettosa distanza dai pescatori, dalle altre imbarcazioni, dai nuotatori e dalle spiagge affollate. Se è inevitabile attraversare zone di questo tipo, procedere lentamente attenendosi a tutte le disposizioni di legge.

È necessario eseguire una manutenzione adeguata per assicurare che le emissioni allo scarico e i livelli di rumorosità della moto d'acqua rientrino nei limiti prescritti. È necessario accertarsi che venga eseguita la manutenzione raccomandata nel presente Manuale del proprietario/conducente.

Ricordare che l'inquinamento è dannoso per l'ambiente. Non fare rifornimento di carburante o non rabboccare l'olio dove il versamento di tali sostanze può causare danni alla natura. Portare la moto d'acqua fuori dall'acqua e allontanarla dalla battigia prima di fare rifornimento di carburante. Smaltire l'acqua ed i residui di carburante e di olio nel vano

motore in conformità alle disposizioni di legge locali. E mantenere pulito l'ambiente circostante per le persone e gli animali selvatici che condividono con voi i corsi d'acqua: non gettare rifiuti.

Se si utilizza responsabilmente la moto d'acqua, con rispetto e cortesia per gli altri, si contribuirà a garantire che i corsi d'acqua possano continuare ad essere usati per godere di una grande varietà di attività ricreative.

Glossario della moto d'acqua

Velocità di traino

“Il traino” è la velocità di manovra più bassa. Si accelera poco oppure per niente. La moto d'acqua è dentro all'acqua, e non c'è la scia.

Velocità inferiore a quella di planata

“La velocità inferiore a quella di planata” è una velocità media. La prua si trova leggermente sopra la superficie dell'acqua, ma si continua a navigare attraverso l'acqua. C'è la scia.

Velocità di planata

“La velocità di planata” è una velocità superiore. La moto d'acqua è più livellata e passa rasente a pelo d'acqua. C'è la scia.

Prua

L'estremità anteriore della moto d'acqua.

Poppa

L'estremità posteriore della moto d'acqua.

Tribordo

Il lato destro della moto d'acqua guardando in avanti.

Babordo

Il lato sinistro della moto d'acqua guardando in avanti.

Acqua di sentina

L'acqua che si accumula nel vano motore.

Sistema gestione motore Yamaha (YEMS)

YEMS è un sistema di gestione integrato e computerizzato che controlla e regola la fasatura dell'accensione, l'iniezione del carburante, la diagnostica del motore e il sistema di assistenza alla virata con acceleratore chiuso (OTS).

Descrizione

HJU31012

Ubicazione dei componenti principali

Esterno

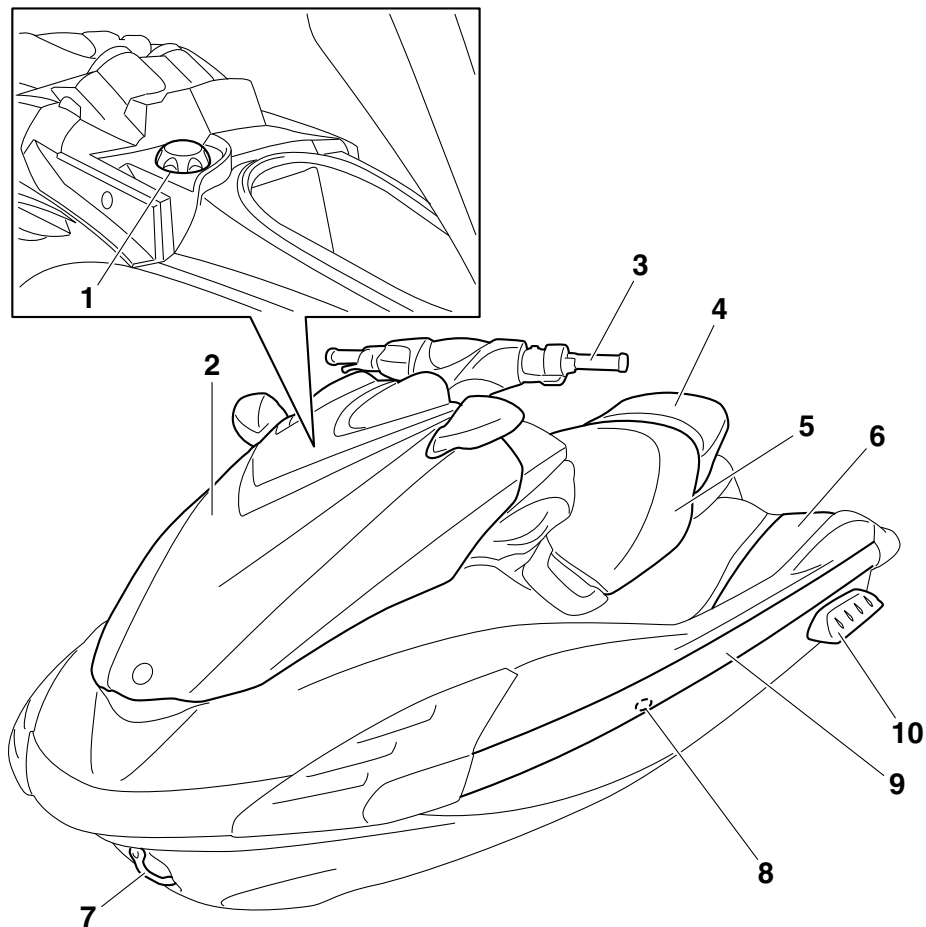

1 Tappo del bocchettone del serbatoio del carburante (pagina 50)

2 Cofano

3 Manubrio

4 Sella posteriore (pagina 42)

5 Sella anteriore (pagina 42)

6 Pozzetto

7 Golfare di prua

8 Uscita di controllo dell'acqua di raffreddamento (pagina 31)

9 Frisata

10 Pattino sostentatore

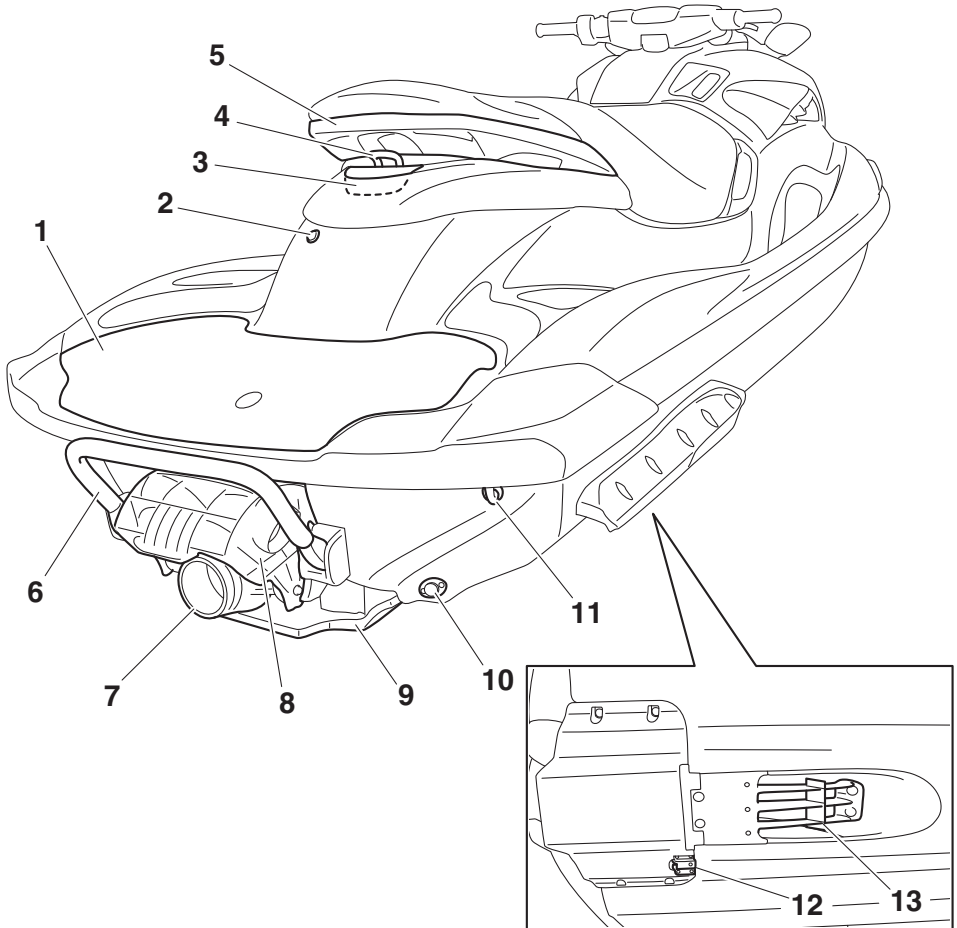

- 1 Piattaforma di risalita
- 2 Scarico elettrico dell'acqua di sentina dall'uscita di controllo
- 3 Maniglia di risalita (pagina 44)
- 4 Galloccia
- 5 Maniglia tientibene (pagina 43)
- 6 Gradino di risalita (pagina 44)
- 7 Ugello direzionale
- 8 Cucchiaina ribaltabile per l'inversione del flusso (pagina 33)
- 9 Flap
- 10 Tappo di scarico di poppa (pagina 54)
- 11 Golfare di poppa (pagina 45)

- 12 Sensore della velocità
- 13 Griglia di presa d'acqua

Descrizione

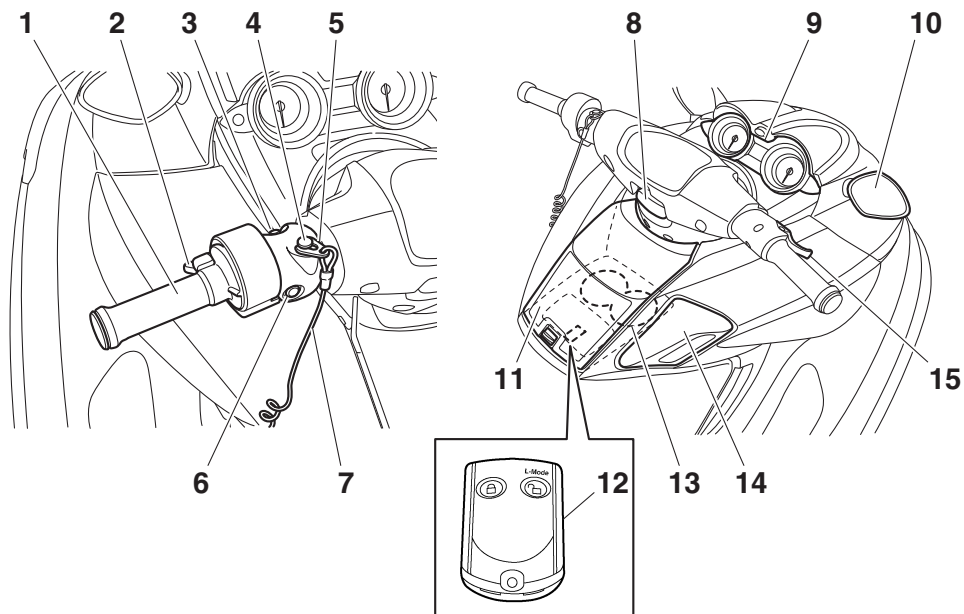

- 1 Selettore Q.S.T.S. (pagina 34)
- 2 Leva di sgancio del selettore Q.S.T.S. (pagina 34)
- 3 Interruttore di avviamento (pagina 29)
- 4 Interruttore di spegnimento di emergenza del motore (pagina 29)
- 5 Forcella (pagina 29)
- 6 Interruttore di spegnimento motore (pagina 29)
- 7 Tirante di spegnimento di emergenza del motore (pagina 29)
- 8 Leva di blocco telescopica (pagina 31)
- 9 Strumento analogico doppio (pagina 37)
- 10 Specchio retrovisore
- 11 Cassettino portaoggetti (pagina 46)
- 12 Telecomando (pagina 27)
- 13 Portabibite (pagina 48)
- 14 Leva del cambio (pagina 33)
- 15 Leva dell'acceleratore (pagina 30)

Vano motore

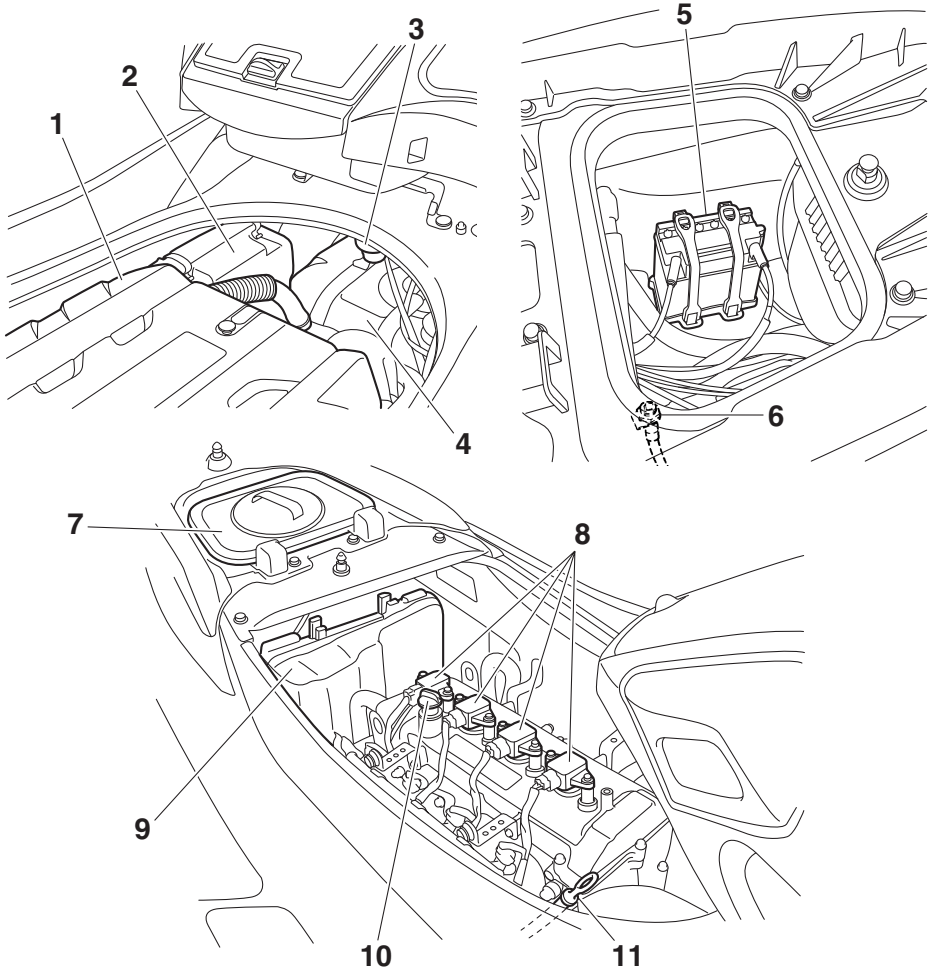

- 1 Coperchio motore
- 2 Scatola del filtro dell'aria
- 3 Separatore d'acqua (pagina 32)
- 4 Serbatoio del carburante
- 5 Batteria (pagina 61)
- 6 Raccordo della manichetta di lavaggio
- 7 Scomparto portaoggetti impermeabile amovibile (pagina 48)
- 8 Candela/bobina accensione
- 9 Scatola dell'impianto elettrico
- 10 Tappo bocchettone serbatoio dell'olio motore (pagina 53)
- 11 Astina

Utilizzo della funzione di controllo

HJU31026

Funzioni di controllo della moto d'acqua

HJU41391

Telecomando

Le modalità del sistema antifurto Yamaha e del regime ridotto possono essere selezionate azionando il telecomando. (Vedere pagina 28 per le procedure di impostazione del sistema antifurto Yamaha e pagina 35 per le procedure di attivazione della modalità regime ridotto.)

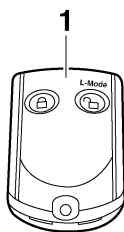

1 Telecomando

La moto d'acqua è programmata per riconoscere il codice interno inviato esclusivamente tramite questo telecomando, quindi è possibile selezionare l'impostazione del sistema antifurto solo utilizzando questo telecomando.

In caso di smarrimento accidentale o di funzionamento non corretto del telecomando, contattare un concessionario Yamaha.

Quando si utilizza la moto d'acqua, per evitare di perdere il telecomando, conservarlo

sempre nell'apposito portatelecomando che si trova nel portabibite.

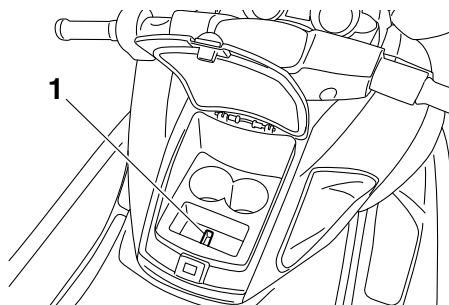

1 Portatelecomando

HCJ00753

ATTENZIONE

- Il telecomando non è completamente impermeabile all'acqua. Non immergere il telecomando o non usarlo sott'acqua. Se il telecomando viene immerso, asciugarlo con un panno soffice, asciutto, e poi verificare che funzioni correttamente. Se il telecomando non funziona correttamente, contattare un concessionario Yamaha.
- Non esporre il telecomando alle alte temperature e alla luce solare diretta.
- Non lasciare cadere il telecomando, sottoporlo a forti urti o appoggiare su di esso dei pesi.
- Utilizzare un panno soffice e asciutto per pulire il telecomando. Non utilizzare detergenti, alcol o altri prodotti chimici.
- Non tentare di disassemblare da soli il telecomando. Altrimenti il telecomando potrebbe non funzionare correttamente. Se il telecomando ha bisogno di una batteria nuova, contattare un concessionario Yamaha. Fare riferimento alle disposizioni locali sui rifiuti speciali per lo smaltimento delle batterie del telecomando.

Utilizzo della funzione di controllo

HJU31385

Sistema antifurto Yamaha

Il sistema antifurto Yamaha aiuta ad evitare utilizzi non autorizzati o il furto della moto d'acqua. Le modalità di blocco e sblocco del sistema antifurto possono essere selezionate con il telecomando in dotazione alla moto d'acqua. Se viene selezionata la modalità di blocco del sistema antifurto, non è possibile avviare il motore. Il motore può essere avviato solo se viene selezionata la modalità di sblocco. (Vedere pagina 27 per informazioni sul telecomando.)

NOTA:

Le impostazioni del sistema antifurto Yamaha possono essere selezionate soltanto a motore fermo.

HJU37413

Impostazioni del sistema antifurto Yamaha

Le impostazioni del sistema antifurto Yamaha verranno confermate tramite il numero di bip emessi durante l'azionamento del telecomando, e la spia "UNLOCK" del quadro strumenti analogico doppio. (Vedere pagina 37 per informazioni sul quadro strumenti analogico doppio.)

Numero di bip	Modalità del sistema di antifurto Yamaha	Spia "UNLOCK"
●	Blocco	Si spegne
● ●	Sblocco (modalità operativa normale)	Si accende
● ● ●	Sblocco (modalità di regime ridotto)	Si accende

NOTA:

- Il cicalino suona due volte per la modalità operativa normale o tre volte per la modalità di regime ridotto. (Vedere pagina 35 per

le procedure di attivazione della modalità regime ridotto.)

- Se il telecomando viene azionato mentre il quadro strumenti analogico doppio è in standby, quest'ultimo effettuerà l'operazione iniziale, dopodiché verrà selezionata l'impostazione.

Per selezionare il modo di blocco:

Premere brevemente il tasto di blocco del telecomando. Il cicalino suona una volta e la spia "UNLOCK" lampeggia una volta, quindi si spegne. Ciò indica che è stato selezionato il modo di blocco.

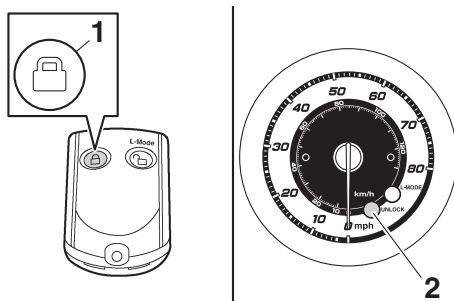

1 Pulsante di blocco

2 Spia "UNLOCK"

Per selezionare il modo di sblocco:

Premere brevemente il tasto "L-Mode" (sblocco) del telecomando. Il cicalino suona due o tre volte e la spia "UNLOCK" lampeggia due o tre volte, quindi si accende. Ciò in-

Utilizzo della funzione di controllo

dica che è stato selezionato il modo di sblocco.

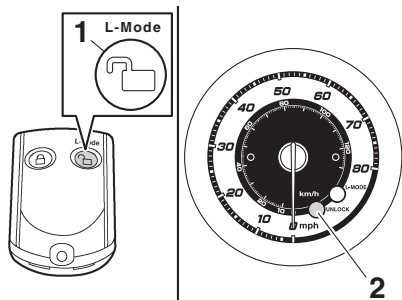

- 1 Tasto (di sblocco) "L-Mode" (modalità regime ridotto)
- 2 Spia "UNLOCK"

HJU31153

Interruttore di spegnimento motore



È possibile spegnere il motore premendo l'interruttore di spegnimento motore (pulsante rosso).

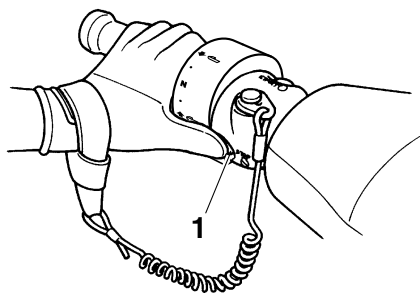

- 1 Interruttore di spegnimento motore

HJU31164

Interruttore di spegnimento di emergenza del motore "⚠"

L'interruttore di spegnimento di emergenza del motore spegne automaticamente il motore quando la forcella, all'estremità del tirante di spegnimento di emergenza del motore, viene rimossa dall'interruttore, ad esempio se il conducente cade dalla moto d'acqua.

Inserire la forcella sotto l'interruttore di spegnimento di emergenza del motore prima di avviare il motore.

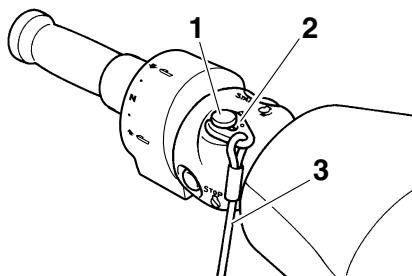

- 1 Interruttore di spegnimento di emergenza del motore
- 2 Forcella
- 3 Tirante di spegnimento di emergenza del motore

Quando il motore non è in funzione, rimuovere la forcella dall'interruttore di spegnimento di emergenza del motore per evitare l'avviamento accidentale del motore o l'uso non autorizzato da parte di bambini o di altre persone.

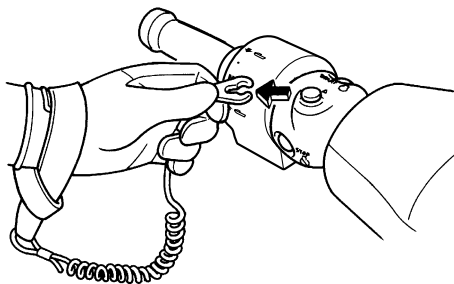

HJU36287

Interruttore di avviamento "Ⓚ"

HCJ01311

ATTENZIONE

Non fare funzionare il motore a regime superiore a 4000 giri/min. a terra. Inoltre, non fare funzionare il motore per più di 15 se-

Utilizzo della funzione di controllo

condi senza mandata d'acqua, altrimenti il motore potrebbe surriscaldarsi.

L'interruttore di avviamento (tasto verde) avvia il motore quando l'interruttore è premuto. Rilasciare l'interruttore di avviamento non appena il motore si avvia. Se il motore non si avvia entro 5 secondi, rilasciare l'interruttore di avviamento, attendere 15 secondi e poi riprovare. **ATTENZIONE: Non premere mai l'interruttore di avviamento mentre il motore è in funzione. Non azionare l'interruttore di avviamento per più di 5 secondi, altrimenti la batteria si scarica ed il motore non si avvia. Inoltre, si può danneggiare il motorino di avviamento.** [HCJ01041]

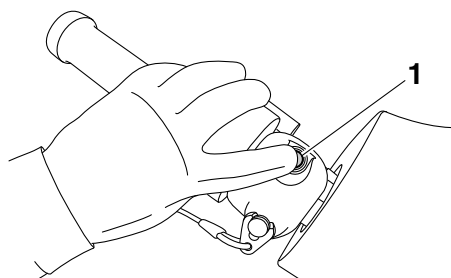

1 Interruttore di avviamento

Il motore non si avvia in presenza di una delle seguenti condizioni:

- È stata selezionata la modalità di blocco del sistema antifurto Yamaha. (Per le procedure di impostazione del sistema antifurto Yamaha, vedere pagina 28.)
- La forcella è rimossa dall'interruttore di spegnimento di emergenza del motore.
- La leva dell'acceleratore è premuta.

HJU31212

Leva dell'acceleratore

Premendo la leva dell'acceleratore, è possibile aumentare il regime motore.

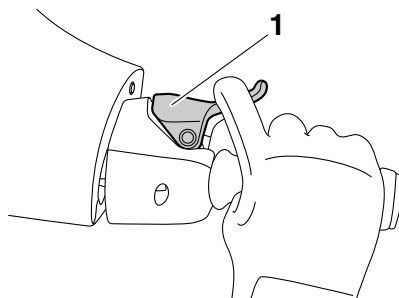

1 Leva dell'acceleratore

Quando viene rilasciata, la leva dell'acceleratore ritorna automaticamente nella posizione di completamente chiuso (minimo).

HJU31262

Sistema dello sterzo

Girando il manubrio nella direzione desiderata, si modifica l'angolo dell'ugello direzionale dell'idrogetto e la direzione della moto d'acqua cambia di conseguenza.

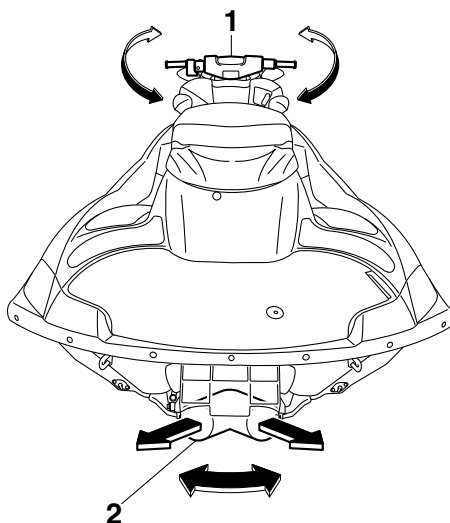

1 Manubrio

2 Ugello direzionale

Utilizzo della funzione di controllo

Poiché la potenza del getto determina la velocità e l'angolo di virata, per affrontare una virata è sempre necessario accelerare, tranne quando si naviga a velocità di traino.

Questo modello è dotato del sistema di gestione motore Yamaha (YEMS) che comprende il sistema di assistenza alla virata con acceleratore chiuso (OTS). Questo sistema viene attivato alle velocità di planata consentendo di virare la moto d'acqua dopo aver rilasciato la leva dell'acceleratore. Il sistema OTS assiste in virata continuando a fornire spinta mentre la moto d'acqua sta decelerando, ma è possibile effettuare virate più strette se si accelera mentre si gira il manubrio. Il sistema OTS non funziona al di sotto delle velocità di planata o quando il motore è spento. Quando il numero di giri del motore diminuisce, la moto d'acqua non vira più in risposta ai comandi dal manubrio finché si accelera nuovamente o si raggiunge la velocità di traino.

HJU37343

Sistema dello sterzo telescopico

Si può regolare la posizione del manubrio verso l'alto o verso il basso azionando la leva di blocco telescopica.

Il manubrio è regolabile su tre posizioni.

Per regolare la posizione del manubrio:

- (1) Tirare verso l'alto la leva di blocco telescopica per disimpegnare il blocco del manubrio, quindi alzare o abbassare il manubrio nella posizione desiderata.

AVVERTENZA! Non tirare mai la leva di blocco durante il funzionamento, in quanto la posizione del manubrio po-

trebbe cambiare improvvisamente, con la possibilità di incidenti. [HJWJ01271]

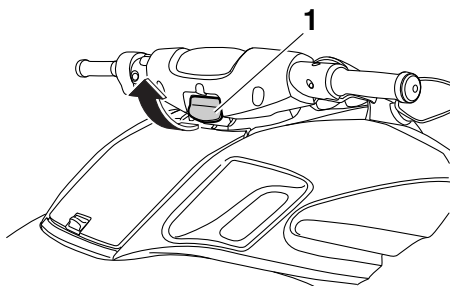

1 Leva di blocco telescopica

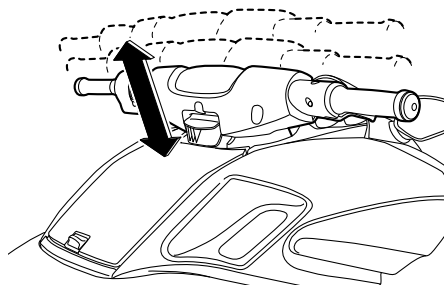

- (2) Accertarsi che la leva di blocco telescopica del manubrio ritorni nella sua posizione originale e che il manubrio sia bloccato saldamente in posizione.

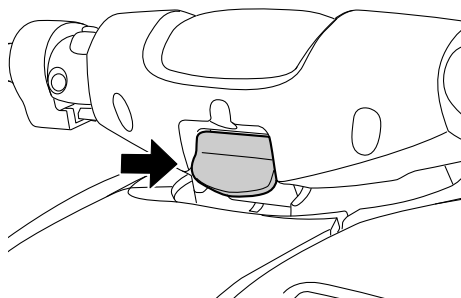

HJU41801

Uscite di controllo dell'acqua di raffreddamento

Quando il motore è in funzione, parte dell'acqua di raffreddamento in circolo nel motore

Utilizzo della funzione di controllo

viene scaricata dalle uscite di controllo dell'acqua di raffreddamento.

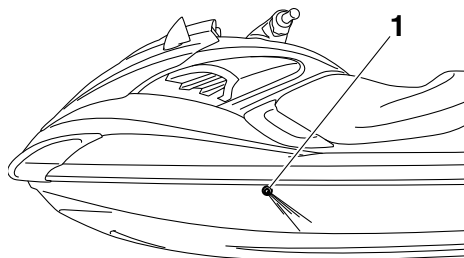

1 Uscita di controllo dell'acqua di raffreddamento [lato di babordo (sinistro)]

Ci sono uscite di controllo dell'acqua di raffreddamento a babordo (lato sinistro) e a tribordo (lato destro) della moto d'acqua. Per controllare il corretto funzionamento dell'impianto di raffreddamento, accertarsi che l'acqua fuoriesca dall'uscita di controllo di babordo (lato sinistro). Se l'acqua non viene scaricata dall'uscita, spegnere il motore e controllare se la presa d'acqua dell'idrogetto è intasata. (Vedere pagina 99 per informazioni sulla presa d'acqua dell'idrogetto.)

NOTA:

- Dopo l'accensione del motore occorreranno circa 60 secondi per portare l'acqua fino all'uscita di controllo.
- Lo scarico dell'acqua potrebbe non essere costante quando il motore è in funzione al regime minimo. In questo caso, accelerare leggermente per ottenere uno scarico dell'acqua adeguato.

HJU40323

Separatore acqua

Il separatore d'acqua impedisce l'ingresso dell'acqua nel serbatoio del carburante raccogliendo l'acqua che entra nel tubo di sfiato del serbatoio del carburante se la moto d'acqua si capovolge.

Se l'acqua si accumula nel separatore d'acqua, scaricarla allentando la vite di scarico.

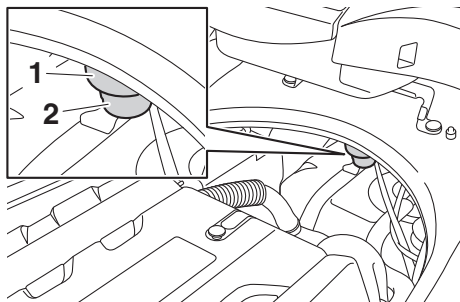

1 Separatore acqua
2 Vite di scarico

Per scaricare l'acqua dal separatore d'acqua:

- (1) Posizionare un contenitore o un panno asciutto sotto il separatore d'acqua.
- (2) Allentare gradualmente la vite di scarico per scaricare l'acqua. Raccogliere l'acqua di scarico con il contenitore o assorbirla con il panno asciutto in modo che non trabocchi dal vano motore. Se cade dell'acqua nel mezzo, accertarsi di asciugarla con un panno asciutto.
- (3) Serrare saldamente la vite di scarico fino a quando si arresta.

Utilizzo della moto d'acqua

HJU40013

Funzioni di navigazione della moto d'acqua

HJU37183

Sistema di retromarcia

HWJ01231

AVVERTENZA

- Non utilizzare la retromarcia per rallentare o arrestare la moto d'acqua, altrimenti potreste perderne il controllo, venire sbalzati in acqua o contro il manubrio.
- Accertarsi che non ci siano ostacoli o persone dietro al mezzo prima di inserire la retromarcia.
- Non toccare la cucchiaia ribaltabile per l'inversione del flusso mentre si aziona la leva del cambio poiché ci si potrebbe schiacciare le dita.

Quando la leva del cambio viene spostata nella posizione di retromarcia, la cucchiaia ribaltabile per l'inversione del flusso si abbassa e devia il getto d'acqua scaricato dall'ugello direzionale dell'idrogetto. Ciò consente alla moto d'acqua di spostarsi in retromarcia.

Per inserire la retromarcia:

- (1) Rilasciare le leva dell'acceleratore portando il regime del motore al minimo.
- (2) Tirare indietro la leva del cambio fino ad arrestarla nella posizione di retromarcia. La cucchiaia ribaltabile per l'inversione del flusso si abbassa e la moto d'acqua

inizia a spostarsi in retromarcia alla velocità di traino.

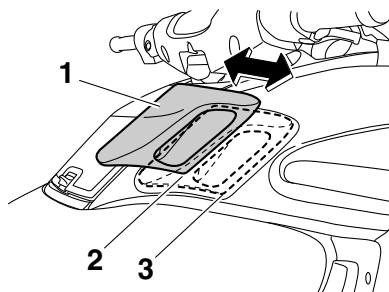

- 1 Leva del cambio
- 2 Posizione di retromarcia
- 3 Posizione di marcia avanti

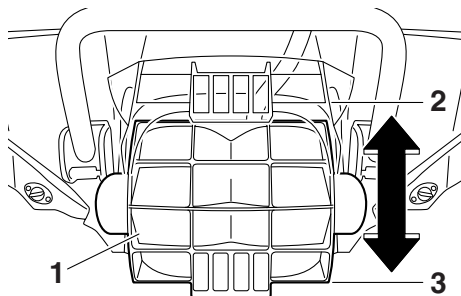

- 1 Cucchiaia ribaltabile per l'inversione del flusso
- 2 Posizione di marcia avanti
- 3 Posizione di retromarcia

NOTA:

Questo modello è equipaggiato con una funzione che limita il regime di rotazione del motore nella retromarcia.

Per inserire la marcia avanti:

- (1) Rilasciare le leva dell'acceleratore portando il regime del motore al minimo.
- (2) Spingere in avanti la leva del cambio fino ad arrestarla nella posizione di marcia avanti. La cucchiaia ribaltabile per l'inversione del flusso si alza e la moto d'acqua

Utilizzo della moto d'acqua

qua inizia a spostarsi in marcia avanti alla velocità di traino.

HJU42650

Sistema di cambio rapido dell'assetto (Q.S.T.S.)

Il selettore Q.S.T.S. è incorporato nella manopola sinistra del manubrio e può essere utilizzato per modificare l'angolo verticale dell'ugello direzionale dell'idrogetto, che regola l'angolo di assetto della moto d'acqua. Ci sono 5 posizioni: una posizione neutra, 2 posizioni negative, in cui la prua si abbassa, (a) e (b) e 2 posizioni positive, in cui la prua si alza, (c) e (d).

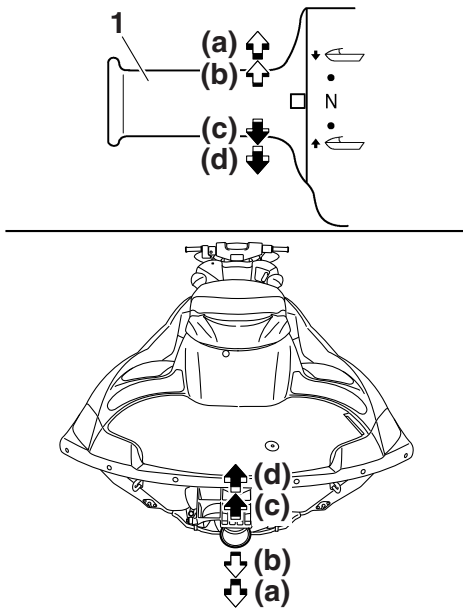

1 Selettore Q.S.T.S.

Posizioni in cui la prua si abbassa (a) e (b)

La prua si abbassa, con conseguente diminuzione dell'angolo di assetto.

Il movimento verticale della prua viene ridotto e la moto d'acqua entra più rapidamente in planata quando si accelera.

Posizioni in cui la prua si alza (c) e (d)

La prua si alza, con conseguente aumento dell'angolo di assetto.

La resistenza dell'acqua diminuisce, facendo aumentare l'accelerazione lineare.

NOTA:

Le condizioni di funzionamento influiscono sulla variazione delle caratteristiche delle prestazioni della moto d'acqua in funzione dell'angolo di assetto.

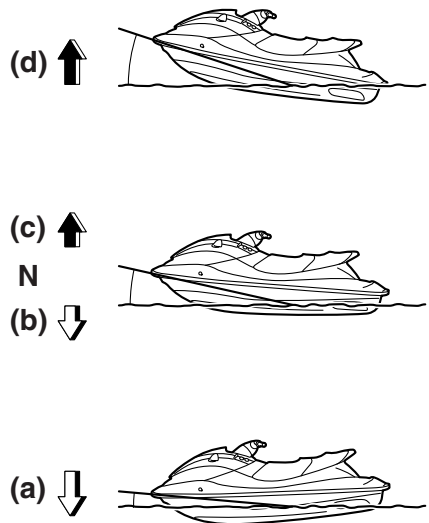

Per modificare l'angolo di assetto:

- (1) Ridurre il regime di rotazione del motore a meno di 3000 giri/min.
- (2) Stringere la leva di sgancio del selettore Q.S.T.S. e poi girare il selettore Q.S.T.S. nella posizione desiderata.

ATTENZIONE: Non azionare il selettore Q.S.T.S. mentre si utilizza la moto d'acqua ad un regime di rotazione del motore di 3000 giri/min. o superiore, altrimenti il sistema di cambio rapido

Utilizzo della moto d'acqua

dell'assetto Q.S.T.S. potrebbe danneggiarsi. [HCJ00014]

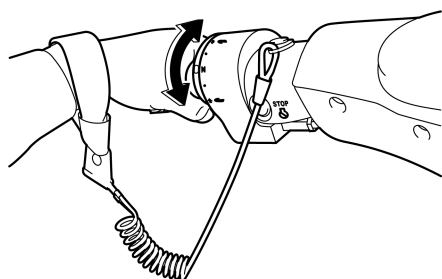
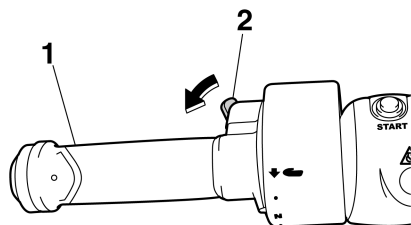

1 Selettore Q.S.T.S.

2 Leva di sgancio del cambio assetto Q.S.T.S.

- (3) Rilasciare la leva di blocco, quindi accertarsi che il selettore Q.S.T.S. sia bloccato saldamente in posizione.

HJU40001

Modalità operative della moto d'acqua

HJU42760

Modalità regime ridotto

La modalità regime ridotto è una funzione che limita il regime massimo di rotazione del motore a circa il 60% del regime motore massimo della modalità normale.

La modalità regime ridotto può essere attivata o disattivata solo con il telecomando in dotazione con questa moto d'acqua. (Vedere pagina 27 per informazioni sul telecomando.)

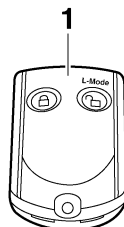

1 Telecomando

NOTA:

La modalità regime ridotto può essere attivata solo quando il motore è spento con il sistema antifurto Yamaha impostato in modalità di sblocco.

Attivazione e disattivazione della modalità regime ridotto

L'attivazione della modalità regime ridotto verrà confermata tramite il numero di bip emessi durante l'azionamento del telecomando, e la spia "L-MODE" del quadro strumenti analogico doppio. (Vedere pagina 37 per informazioni sul quadro strumenti analogico doppio.)

Utilizzo della moto d'acqua

Numero di bip	Azionamento modalità regime ridotto	Spia "L-MODE"
● ● ●	Attivato	Si accende
● ●	Disattivato	Si spegne

NOTA:

Se il telecomando viene azionato mentre il quadro strumenti analogico doppio è in standby, quest'ultimo effettuerà l'operazione iniziale, dopodiché verrà selezionata l'impostazione.

Per attivare la modalità regime ridotto:

Premere il tasto "L-Mode" (sblocco) del telecomando per più di 4 secondi. Una volta che il cicalino ha suonato tre volte e la spia "UN-LOCK" ha lampeggiato tre volte per poi accendersi, la spia "L-MODE" si accende indicando che la modalità regime ridotto è attivata.

NOTA:

Se la modalità regime ridotto viene attivata immediatamente dopo lo spegnimento del display informazioni, la spia "L-MODE" non si accenderà. La spia "L-MODE" si accenderà all'avviamento del motore.

Per disattivare la modalità regime ridotto:

Premere il tasto "L-Mode" (sblocco) del telecomando per più di 4 secondi. Una volta che il cicalino ha suonato due volte e la spia "UN-LOCK" ha lampeggiato due volte per poi accendersi, la spia "L-MODE" si spegne indicando che la modalità regime ridotto è disattivata. Quando la modalità regime ridotto è disattivata, la moto d'acqua torna alla normale modalità operativa.

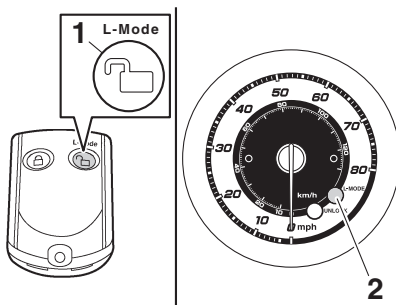

1 Tasto (di sblocco) "L-Mode" (modalità regime ridotto)

2 Spia "L-MODE"

Utilizzo della strumentazione

HJU37433

Strumento analogico doppio

Lo strumento analogico doppio mostra diverse informazioni sulla moto d'acqua.

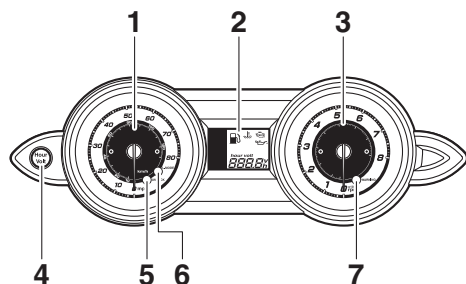

- 1 Indicatore di velocità
- 2 Display delle informazioni
- 3 Contagiri
- 4 Tasto "Hour Volt" (Ore Volt)
- 5 Spia "UNLOCK"
- 6 Spia "L-MODE"
- 7 Spia di allarme "WARNING"

Operazione iniziale del quadro strumenti analogico doppio

Quando il quadro strumenti analogico doppio è attivato, le lancette dell'indicatore di velocità e del contagiri effettuano una rapida escursione, mentre tutti i segmenti del display e tutte le spie si accendono. Dopo 2 secondi, la spia di allarme "WARNING" e gli indicatori del display informazioni si spengono, e l'unità inizia ad operare normalmente.

NOTA:

La spia "UNLOCK" si spegnerà all'avviamento del motore.

Stato di standby del quadro strumenti analogico doppio

Se il quadro strumenti analogico doppio non riceve alcun segnale operativo entro 25 secondi dall'arresto del motore, l'unità si spegnerà ed entrerà in stato di standby. Quando il motore viene riavviato, i display torneranno

nello stato precedente allo spegnimento e l'unità inizierà ad operare normalmente.

HJU37444

Indicatore di velocità

Il tachimetro mostra la velocità della moto sull'acqua.

Le cifre interne piccole dello strumento indicano la velocità in chilometri all'ora "km/h" e le cifre esterne grandi dello strumento indicano la velocità della moto d'acqua in miglia all'ora "mph".

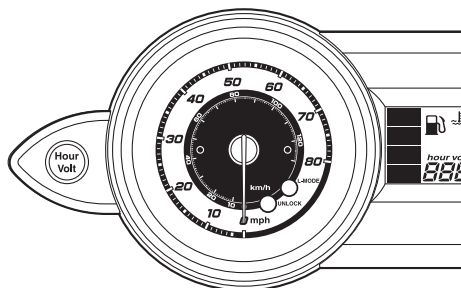

HJU37245

Contagiri

Il contagiri mostra il regime di rotazione del motore.

Le cifre dello strumento indicano il regime di rotazione del motore $\times 1000$ rpm (giri/min).

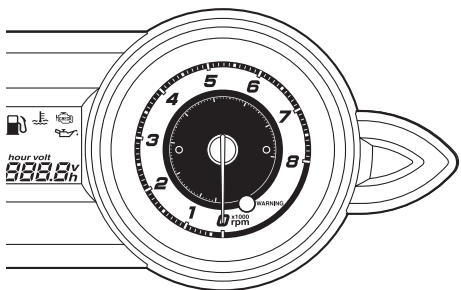

Utilizzo della strumentazione

HJU35027

Display delle informazioni

Il display delle informazioni mostra le condizioni di funzionamento della moto d'acqua.

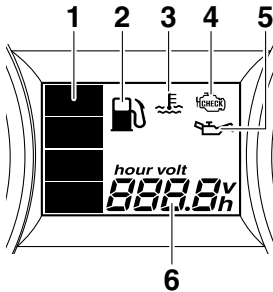

- 1 Indicatore del livello del carburante
- 2 Indicatore carburante
- 3 Simbolo di surriscaldamento del motore
- 4 Indicatore di controllo del motore
- 5 Indicatore della pressione dell'olio
- 6 Contatore/Voltmetro

HJU37265

Contatore/Voltmetro

Il contatore/voltmetro ha le funzioni di contatore e di voltmetro. Commutando lo strumento è possibile utilizzarne sia la funzione di contatore sia la funzione di voltmetro.

NOTA:

Il contatore viene selezionato come impostazione predefinita effettuata presso la fabbrica Yamaha.

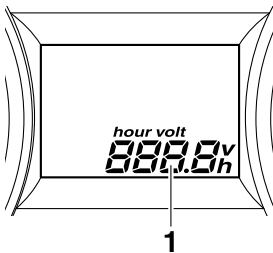

- 1 Contatore/Voltmetro

Contatore

Il contatore visualizza il numero totale di ore di avviamento del motore a partire da quando la moto d'acqua era nuova.

NOTA:

Il tempo trascorso resta memorizzato anche se vengono scollegati i morsetti della batteria.

Per commutare sul contatore partendo dal voltmetro:

Premere il tasto "Hour Volt" (Ore Volt) per almeno 1 secondo. Il display passa al contatore dal voltmetro.

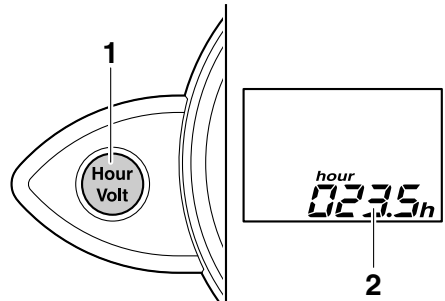

- 1 Tasto "Hour Volt" (Ore Volt)
- 2 Contatore

Voltmetro

Il voltmetro mostra la tensione della batteria. Se la tensione di batteria è conforme alle specifiche, il voltmetro visualizza circa 12 Volt. Se la tensione della batteria è scesa in modo significativo, sul voltmetro appare "LO". Se la tensione della batteria è salita in modo significativo, appare "HI". Se appare "LO" oppure "HI", ritornare immediatamente a riva e fare controllare la moto d'acqua da un concessionario Yamaha.

Utilizzo della strumentazione

Per commutare sul voltmetro partendo dal contaore:

Premere il tasto “Hour Volt” (Ore Volt) per almeno 1 secondo. Il display passa al voltmetro dal contaore.

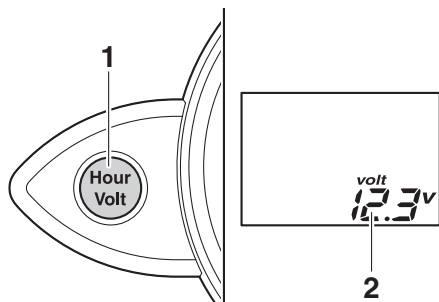

- 1 Tasto “Hour Volt” (Ore Volt)
- 2 Voltmetro

HJU37272

Indicatore del livello del carburante

L'Indicatore del livello del carburante indica la quantità di carburante rimanente all'interno del serbatoio. La quantità di carburante rimanente viene indicata per mezzo di quattro segmenti del display che scompaiono uno per volta man mano che il livello del carburante scende.

NOTA:

La precisione dell'indicatore del livello carburante varia in funzione delle condizioni di funzionamento. Utilizzare questa funzione soltanto come riferimento.

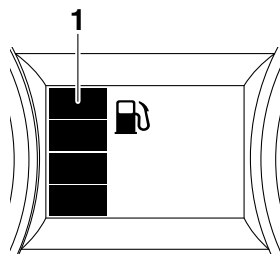

- 1 Indicatore del livello del carburante

HJU37285

Allarme livello carburante

Se il carburante che resta nel serbatoio scende a circa 18 L (4.8 US gal, 4.0 Imp.gal), il segmento più basso del livello carburante, l'indicatore del livello del carburante e la spia di allarme “WARNING” lampeggiano, ed il cicalino suona in modo intermittente.

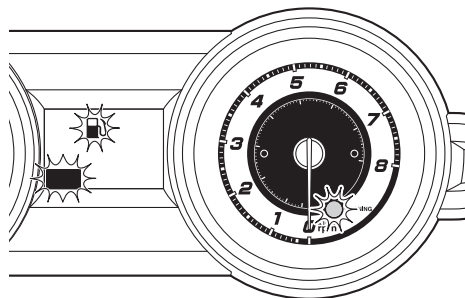

Se la spia di allarme livello carburante è attivata, rifornire il serbatoio del carburante al più presto possibile. (Vedere pagina 50 per informazioni sul rifornimento del serbatoio carburante.)

Dopo aver rifornito il serbatoio del carburante, i segnali di allarme vengono cancellati quando il motore viene riavviato.

NOTA:

Premere il tasto “Hour Volt” (Ore Volt) per spegnere il cicalino.

HJU37294

Spia di allarme pressione olio

Se la pressione dell'olio scende in modo significativo, il simbolo di allarme della pressione dell'olio e la spia di allarme “WARNING” lampeggiano, e il cicalino suona in modo intermittente. Contemporaneamente, il regime

Utilizzo della strumentazione

massimo di rotazione del motore viene limitato.

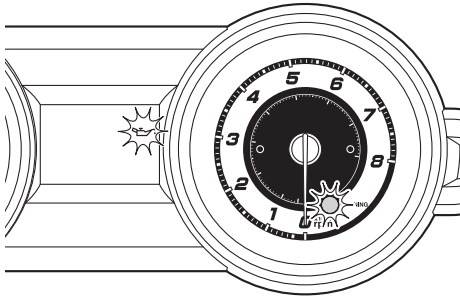

massimo di rotazione del motore viene limitato.

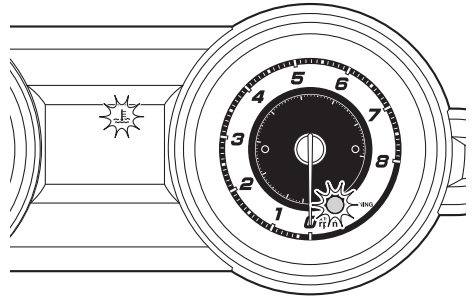

Se la spia di allarme pressione olio si attiva, ridurre immediatamente il regime motore, tornare a riva e controllare il livello dell'olio motore. (Vedere pagina 53 per informazioni sul controllo del livello dell'olio motore.) Se il livello dell'olio è insufficiente, far controllare la moto d'acqua da un concessionario Yamaha.

NOTA:

Premere il tasto "Hour Volt" (Ore Volt) per spegnere il cicalino.

HJUJ37304

Spia di allarme surriscaldamento motore

Se la temperatura del motore aumenta in modo significativo, il simbolo di surriscaldamento del motore e la spia di allarme "WARNING" lampeggiano, e il cicalino suona in modo intermittente. Quindi, il simbolo di surriscaldamento del motore e la spia di allarme "WARNING" smettono di lampeggiare e restano accesi, e il cicalino suona in modo continuativo. Contemporaneamente, il regime

Se la spia di allarme surriscaldamento motore è attivata, ridurre immediatamente il regime motore, tornare a riva ed accertarsi poi che l'acqua sia stata scaricata dall'uscita di controllo dell'acqua di raffreddamento di babordo (lato sinistro) quando il motore è in funzione. Se l'acqua non viene scaricata, spegnere il motore e controllare se la presa d'acqua dell'idrogetto è intasata. (Vedere pagina 99 per informazioni sulla presa d'acqua dell'idrogetto.) **ATTENZIONE: Se risultasse impossibile identificare ed eliminare la causa del surriscaldamento, contattare un concessionario Yamaha. Continuando ad utilizzare la moto d'acqua a velocità elevate si possono provocare gravi danni al motore.** [HCJ00042]

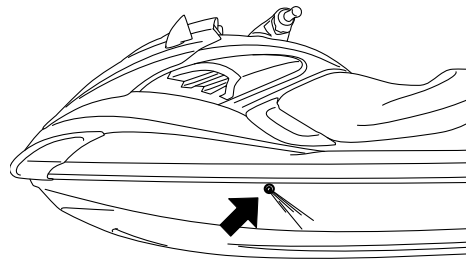

Utilizzo della strumentazione

NOTA:

Premere il tasto “Hour Volt” (Ore Volt) per spegnere il cicalino.

HJUU37313

Spia di allarme controllo motore

Se viene rilevato il guasto di un sensore o un cortocircuito, il simbolo di allarme controllo motore e la spia di allarme “WARNING” iniziano a lampeggiare, e il cicalino suona in modo intermittente.

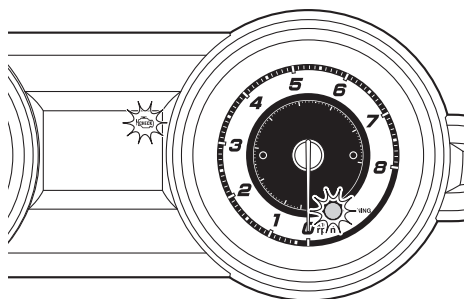

Se la spia di allarme controllo motore si attiva, ridurre immediatamente il regime motore, tornare a riva e fare controllare il motore da un concessionario Yamaha.

NOTA:

Premere il tasto “Hour Volt” (Ore Volt) per spegnere il cicalino.

HJU40334

Dotazione

HJU42203

Selle

La sella anteriore e la sella posteriore sono rimovibili.

Rimuovere le selle per accedere al vano motore e allo scomparto portaoggetti impermeabile amovibile.

Per togliere la sella posteriore:

- (1) Tirare verso l'alto la leva a scatto della sella posteriore, quindi sollevare la parte posteriore della sella.

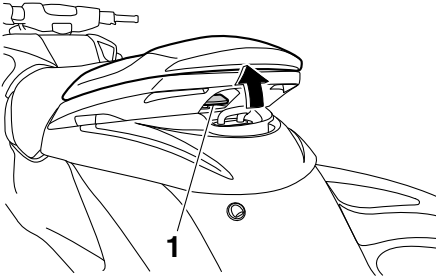

1 Leva a scatto della sella

- (2) Tirare indietro la sella e rimuoverla.

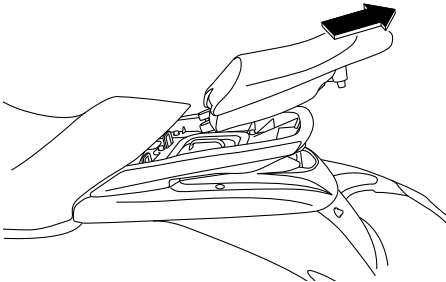

Per installare la sella posteriore:

- (1) Inserire le sporgenze presenti nella parte anteriore della sella nei supporti del ponte.

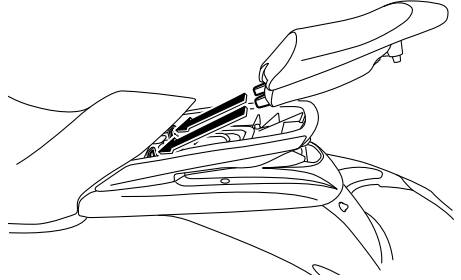

- (2) Premere la parte posteriore della sella per bloccarla saldamente in posizione.

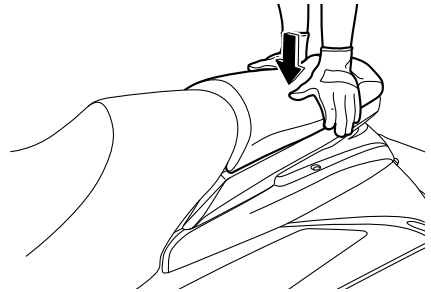

Per togliere la sella anteriore:

- (1) Togliere la sella posteriore.

Utilizzo delle dotazioni

- (2) Tirare verso l'alto la leva a scatto della sella anteriore, quindi sollevare la parte posteriore della sella.

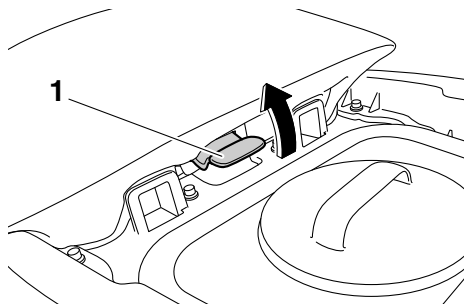

1 Leva a scatto della sella

- (3) Tirare indietro la sella e rimuoverla.

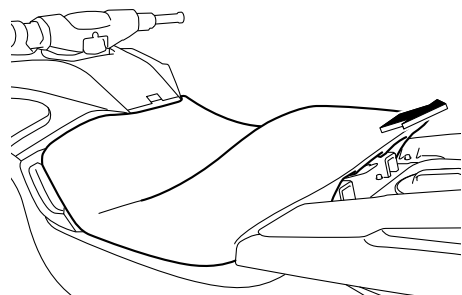

Per installare la sella anteriore:

- (1) Inserire la sporgenza presente nella parte anteriore della sella nel supporto del ponte.

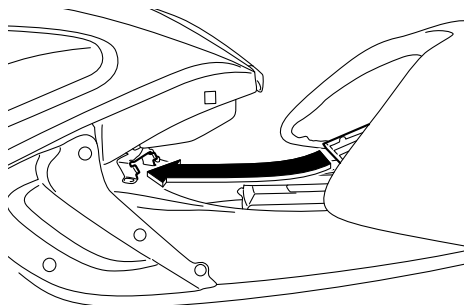

- (2) Premere la parte posteriore della sella per bloccarla saldamente in posizione.

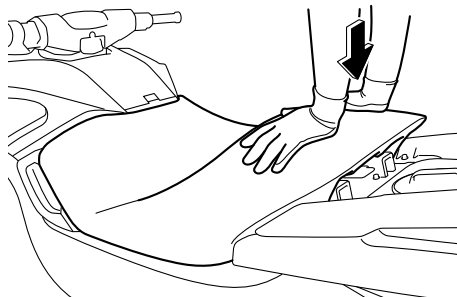

- (3) Installare saldamente la sella posteriore nella sua posizione originale.

HJUJ37372

Maniglie tientibene

Le maniglie tientibene si utilizzano quando l'osservatore è rivolto nel senso opposto a quello di marcia. **AVVERTENZA! Non usare la maniglia tientibene per alzare la moto d'acqua. La maniglia tientibene non è progettata per supportare il peso della moto d'acqua. Se la maniglia tientibene si rompe, la moto d'acqua potrebbe cadere, provocando ferimenti gravi.** [HWJ00022]

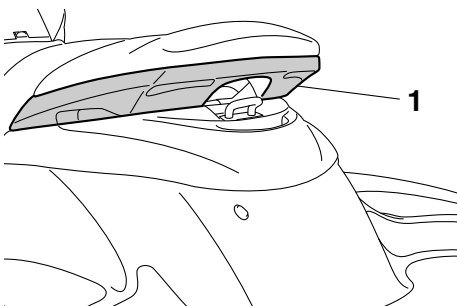

1 Maniglia tientibene

HJU37382

Maniglia di risalita

La maniglia di risalita viene utilizzata per risalire a bordo dall'acqua.

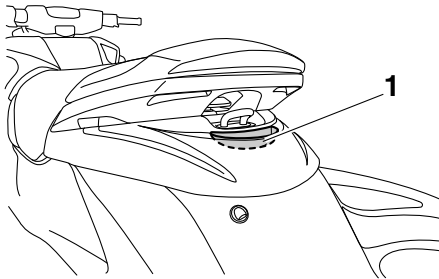

1 Maniglia di risalita

HJU34865

Gradino di risalita

Il gradino di risalita viene utilizzato per facilitare la risalita a bordo dall'acqua.

Quando si sale a bordo della moto d'acqua, abbassare il gradino di risalita fino a quando si arresta. Quando viene rilasciato, il gradino ritorna automaticamente alla posizione originale. **AVVERTENZA! Non usare il gradino di risalita per alzare la moto d'acqua. Il gradino di risalita non è progettato per supportare il peso della moto d'acqua. Se il gradino di risalita si rompe, la moto d'ac-**

qua potrebbe cadere, provocando ferimenti gravi. [HWJ01212]

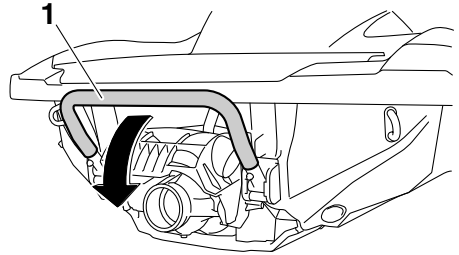

1 Gradino di risalita



HCJ00743

ATTENZIONE

Usare il gradino di risalita soltanto per salire a bordo del mezzo in acqua. Non usare il gradino di risalita per nessun altro scopo. La moto d'acqua potrebbe danneggiarsi.

HJU34873

Golfare di prua

Il golfare di prua serve per agganciare una cima alla moto d'acqua quando la si trasporta, ormeggia, o la si traina in emergenza. (Ve-

Utilizzo delle dotazioni

dere pagina 102 per informazioni sul traino della moto d'acqua.)

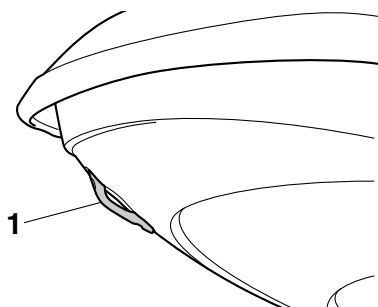

1 Golfare di prua

HJU34882

Golfari di poppa

I golfari di poppa servono per agganciare una cima alla moto d'acqua quando la si trasporta o la si ormeggia.

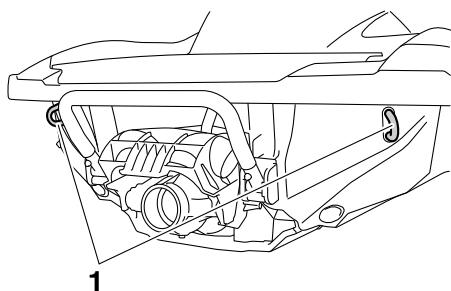

1 Golfare di poppa

HJU40422

Galloccia

La galloccia viene utilizzata per fissare una fune alla moto d'acqua quando si traina un wakeboarder o uno sciatore d'acqua.

AVVERTENZA! Non usare la galloccia per alzare la moto d'acqua. La galloccia non è progettata per supportare il peso della moto d'acqua. Se la galloccia si rompe, la

moto d'acqua potrebbe cadere, provocando lesioni gravi. [HWJ01511]

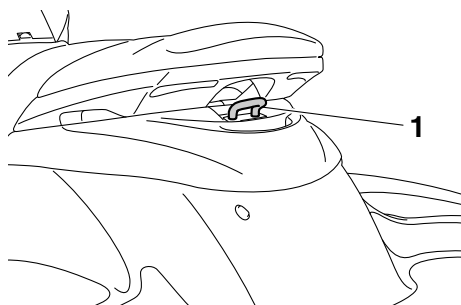

1 Galloccia

HJU35147

Gavone e cassettino portaoggetti

Questa moto d'acqua è dotata dei seguenti gavoni e cassettini portaoggetti.

Soltanto lo scomparto portaoggetti impermeabile all'acqua chiuso bene è a tenuta stagna. Se si trasportano oggetti che vanno tenuti asciutti, riporli in una busta impermeabile.

Accertarsi che il gavone e il cassettino portaoggetti siano chiusi fermamente prima di utilizzare la moto d'acqua.

HJU37332

Gavone di prua

Il gavone di prua si trova sotto il cofano.

Utilizzo delle dotazioni

Per aprire il gavone di prua:

Premere la leva a scatto del cofano, quindi sollevare la parte posteriore del cofano.

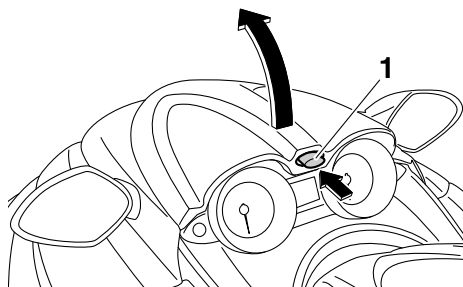

1 Leva a scatto del cofano

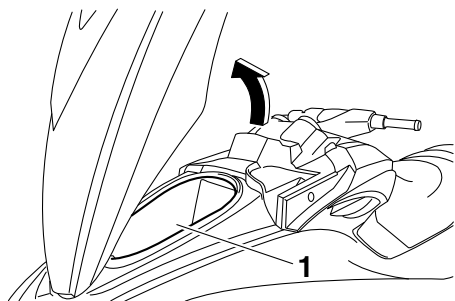

1 Gavone di prua

Gavone di prua:

Capacità:

68.4 L (18.1 US gal, 15.0 Imp.gal)

Limite di carico:

5.0 kg (11 lb)

Per chiudere il gavone di prua:

Premere la parte posteriore del cofano verso il basso per bloccarlo saldamente in posizione.

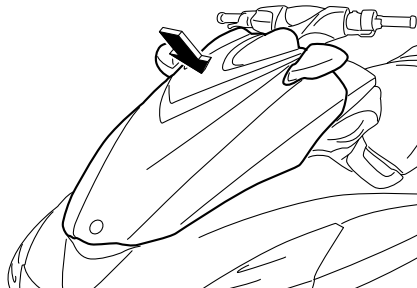

Per scaricare l'acqua dal gavone di prua:

(1) Rimuovere il tappo di scarico sulla parte inferiore del gavone per scaricare l'acqua presente nel vano motore.

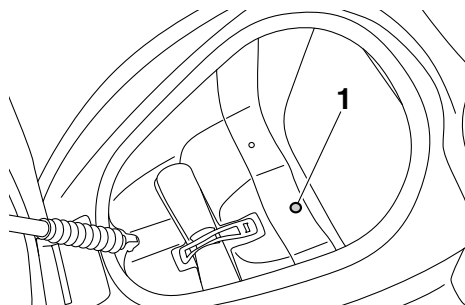

1 Tappo di scarico

(2) Installare saldamente il tappo filettato di scarico nella sua posizione originale.

HJU31757

Cassettino portaoggetti

Un cassettino portaoggetti si trova di fronte alla sella.

Utilizzo delle dotazioni

Per aprire il cassetto portaoggetti:

Fare scorrere verso di sé la leva a scatto del cassetto portaoggetti, e poi alzare il coperchio.

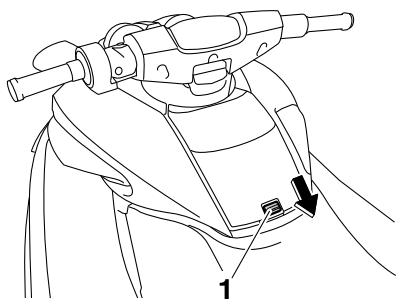

1 Leva di chiusura del cassetto portaoggetti

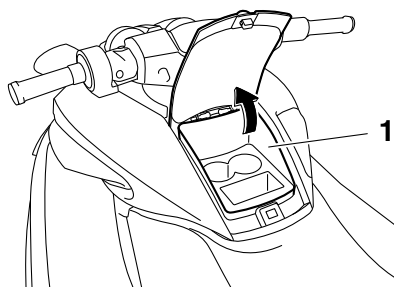

1 Cassetto portaoggetti

Cassetto portaoggetti:

Capacità:

3.5 L (0.9 US gal, 0.8 Imp.gal)

Limite di carico:

1.0 kg (2 lb)

Per chiudere il cassetto portaoggetti:

Premere il coperchio verso il basso per bloccarlo saldamente in posizione.

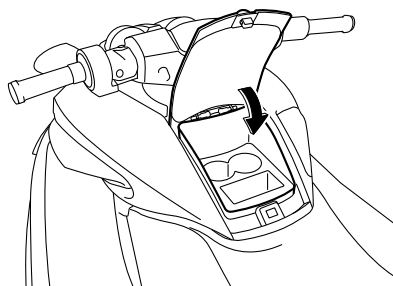

Per scaricare l'acqua dal cassetto portaoggetti:

(1) Rimuovere il portabibite.

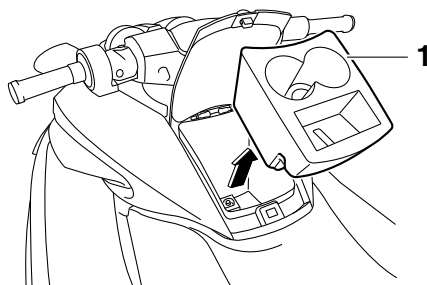

1 Portabibite

(2) Rimuovere il tappo di scarico sulla parte inferiore del cassetto portaoggetti per scaricare l'acqua.

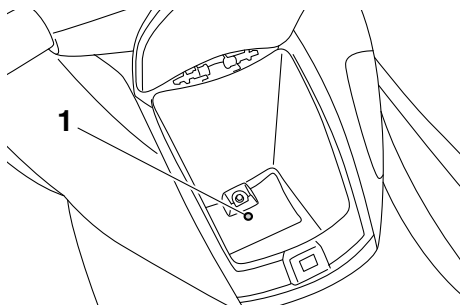

1 Tappo di scarico

Utilizzo delle dotazioni

- (3) Installare saldamente il tappo filettato di scarico nella sua posizione originale.
- (4) Installare saldamente il portabibite nella sua posizione originale.

HJU41422

Portabibite

Il portabibite si trova nel cassetto portaoggetti. (Vedere pagina 46 per le informazioni sul cassetto portaoggetti.)

Il portabibite è rimovibile.

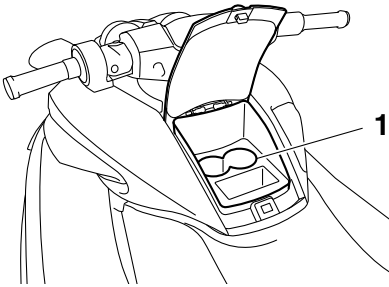

1 Portabibite

Non appoggiare oggetti sul portabibite durante la navigazione. Altrimenti gli oggetti potrebbero cadere dal portabibite.

HJU37235

Scomparto portaoggetti impermeabile amovibile

Lo scomparto portaoggetti impermeabile amovibile si trova sotto la sella posteriore.

Lo scomparto è impermeabile all'acqua quando il tappo è chiuso saldamente.

Per aprire lo scomparto portaoggetti impermeabile amovibile:

- (1) Togliere la sella posteriore. (Vedere pagina 42 per le procedure di rimozione ed installazione della sella.)

- (2) Svitare il tappo e toglierlo.

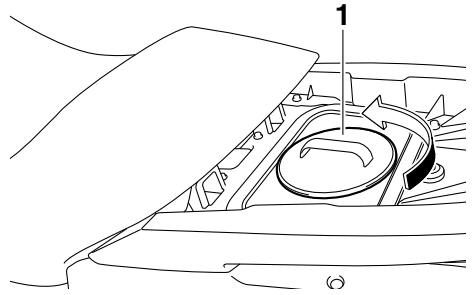

1 Tappo

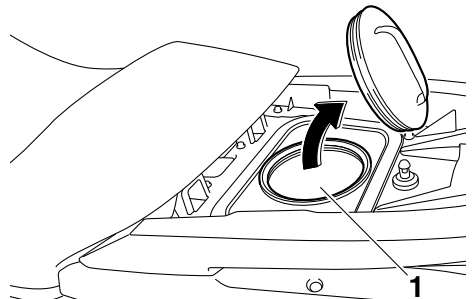

1 Scomparto portaoggetti impermeabile amovibile

Scomparto portaoggetti impermeabile amovibile:

Capacità:

8.7 L (2.3 US gal, 1.9 Imp.gal)

Limite di carico:

3.0 kg (7 lb)

Per chiudere lo scomparto portaoggetti impermeabile amovibile:

- (1) Installare saldamente il tappo stringendolo fino a quando si arresta.
- (2) Installare saldamente la sella posteriore nella sua posizione originale.

HJU41283

Supporto e coperchio dell'estintore

Il supporto ed il coperchio dell'estintore si trovano nel gavone di prua.

Utilizzo delle dotazioni

Per utilizzare il supporto ed il coperchio dell'estintore:

- (1) Premere la leva a scatto del cofano, quindi sollevare la parte posteriore del cofano.

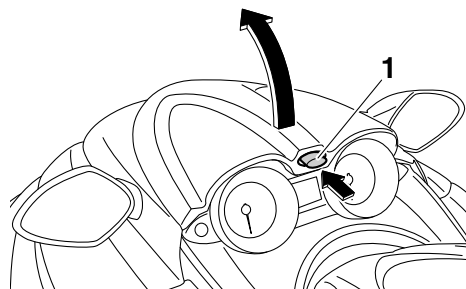

1 Leva a scatto del cofano

- (2) Sganciare la cinghia e togliere il coperchio dell'estintore.

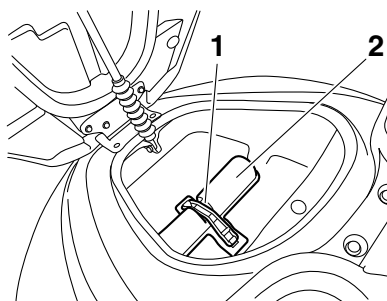

1 Cinghia

2 Supporto e copertura dell'estintore

- (3) Porre l'estintore nel supporto, e poi mettere il coperchio sull'estintore.
- (4) Fissare saldamente il coperchio e l'estintore con la cinghia.
- (5) Premere la parte posteriore del cofano verso il basso per bloccarlo saldamente in posizione. Prima di utilizzare la moto

d'acqua, assicurarsi che il cofano sia chiuso saldamente.



Requisiti per il funzionamento ed il comando

HJU31823

Requisiti relativi al carburante

HJU41294

Carburante

HWJ00283

AVVERTENZA

- La benzina ed i vapori di benzina sono estremamente infiammabili. Per evitare incendi e esplosioni e per ridurre il rischio di infortuni durante il rifornimento, rispettare queste istruzioni.
- La benzina è velenosa e può provocare infortuni o la morte. Maneggiare la benzina con cautela. Non aspirare mai la benzina con la bocca. In caso di ingestione di benzina, di aspirazione di una forte quantità di vapori di benzina, o se la benzina entra negli occhi, farsi vedere immediatamente dal proprio medico. Se si sparge benzina sulla pelle, lavarsi con acqua e sapone. Se si sparge benzina sugli abiti, cambiarli.

HCJ01870

ATTENZIONE

- Non utilizzare benzina con piombo. La benzina con piombo può danneggiare seriamente il motore.
- Evitare la penetrazione di acqua o di corpi estranei nel serbatoio del carburante. Se contaminato, il carburante può provocare prestazioni scarse e danneggiamenti del motore. Usare soltanto benzina nuova che sia stata conservata in contenitori puliti.
- Usare soltanto benzina con un numero minimo di ottano alla pompa di 91 o un numero minimo di ottano controllato di 95. La benzina con basso numero di ottano può danneggiare seriamente il motore.

Il vostro motore Yamaha è stato progettato per l'uso esclusivo con benzina super senza piombo con un numero minimo di ottano alla pompa $[(R+M)/2]$ di 91 o un numero minimo di ottano controllato di 95. In presenza di battiti in testa, cambiare la marca della benzina.

Carburante consigliato:

Benzina super senza piombo con un numero di ottano minimo pari a 91

(numero di ottano alla pompa) = $(R + M)/2$

95 (numero di ottano controllato)

Carburante a base di alcool

Vi sono due tipi di carburante a base di alcool: quello contenente etanolo e quello contenente metanolo.

Si può usare il carburante contenente etanolo se il contenuto di etanolo non supera il 10% ed il carburante è conforme al numero di ottano minimo. L'E-85 è una miscela di carburante contenente l'85% di etanolo e pertanto non deve venire usato in questa moto d'acqua. Tutte le miscele all'etanolo che contengono più del 10% di etanolo possono provocare il danneggiamento del circuito del carburante o problemi nelle prestazioni del motore.

La Yamaha sconsiglia il carburante a base di alcool contenente metanolo perché può provocare il danneggiamento del circuito del carburante e problemi nelle prestazioni del motore.

Per riempire il serbatoio carburante:

- (1) Prima del rifornimento, spegnere il motore. Non stare in piedi o seduti sulla moto d'acqua. Non effettuare mai il rifornimento mentre si fuma, o in vicinanza di scintille, fiamme libere, o altre fonti di accensione.

Requisiti per il funzionamento ed il comando

- (2) Posizionare la moto d'acqua in una zona ben ventilata ed in posizione orizzontale.
- (3) Rimuovere le selle, e poi controllare il livello del carburante. (Vedere pagina 42 per le procedure di rimozione ed installazione della sella.)
- (4) Premere la leva a scatto del cofano, quindi sollevare la parte posteriore del cofano.

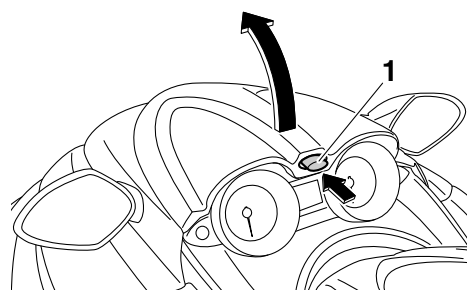

1 Leva a scatto del cofano

- (5) Svitare il tappo del bocchettone del serbatoio del carburante e toglierlo.

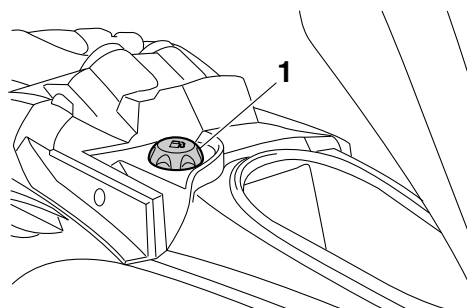

1 Tappo del bocchettone del serbatoio del carburante

- (6) Aggiungere lentamente del carburante al serbatoio.

Capacità del serbatoio del carburante:
70 L (18.5 US gal, 15.4 Imp.gal)

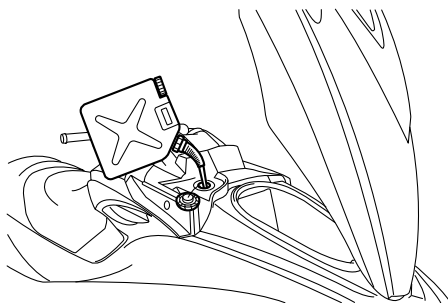

- (7) Interrompere il rifornimento quando il livello del carburante raggiunge circa 50 mm (2 in) dal limite superiore del serbatoio. Non riempire eccessivamente il serbatoio carburante. Considerando che il carburante, riscaldandosi, si espande, il calore del motore o del sole può fare traboccare il carburante dal serbatoio. Non lasciare la moto d'acqua con il ser-

Requisiti per il funzionamento ed il comando

batoio carburante pieno sotto la luce solare diretta.

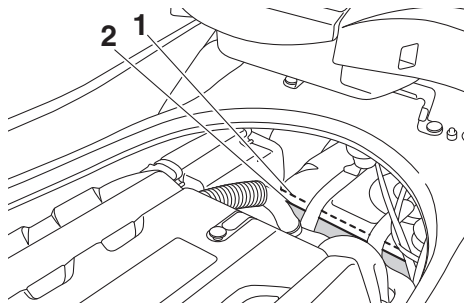

- 1 Parte superiore del serbatoio del carburante
- 2 Circa 50 mm (2 in) dalla sommità del serbatoio carburante

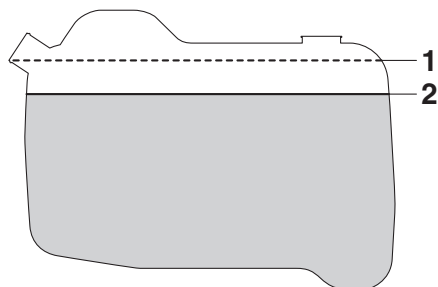

- 1 Parte superiore del serbatoio del carburante
 - 2 Circa 50 mm (2 in) dalla sommità del serbatoio carburante
- (8) Eliminare immediatamente il carburante fuoriuscito con un panno asciutto.
 - (9) Installare saldamente il tappo del bocchettone del serbatoio carburante stringendolo fino ad avvertire lo scatto.
 - (10) Premere la parte posteriore del cofano verso il basso per bloccarlo saldamente in posizione. Prima di utilizzare la moto d'acqua, assicurarsi che il tappo del

bocchettone del serbatoio del carburante ed il cofano siano chiusi saldamente.



- (11) Installare saldamente le selle nelle loro posizioni originali.

Requisiti per il funzionamento ed il comando

HJU40291

Requisiti dell'olio motore

HJU41513

Olio motore

HCJ00282

ATTENZIONE

Utilizzare soltanto olio per motore a 4 tempi. L'utilizzo di olio per motori a 2 tempi potrebbe danneggiare gravemente il motore.

Tipo di olio motore consigliato:
SAE 10W-30, 10W-40, 20W-40,
20W-50
Qualità olio motore consigliata:
API SE, SF, SG, SH, SJ, SL

NOTA:

Se si utilizza il motore ad alte velocità, si può registrare un certo consumo d'olio motore. Controllare il livello dell'olio motore.

Controllo del livello dell'olio motore

HWJ00341

AVVERTENZA

Quando si spegne il motore, l'olio motore è bollente. Il contatto o la penetrazione di olio motore negli indumenti può provocare ustioni.

HCJ01002

ATTENZIONE

Accertarsi che detriti e acqua non penetrino nel foro di riempimento dell'olio. Detriti ed acqua nel motore possono provocare danneggiamenti gravi del motore.

Per controllare il livello dell'olio motore:

(1) Posizionare la moto d'acqua a terra in una posizione perfettamente piana con il motore spento. Se il motore era acceso, lasciare depositare l'olio motore aspettando 5 minuti o più prima di controllare il livello dell'olio.

- (2) Rimuovere le selle. (Vedere pagina 42 per le procedure di rimozione ed installazione della sella.)
- (3) Rimuovere l'astina di livello e pulirla.

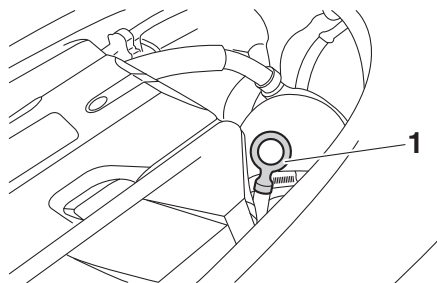

1 Astina

- (4) Inserire di nuovo l'astina di livello nel relativo tubo. Togliere di nuovo l'astina di livello ed accertarsi che il livello dell'olio motore sia tra i riferimenti di livello minimo e massimo.

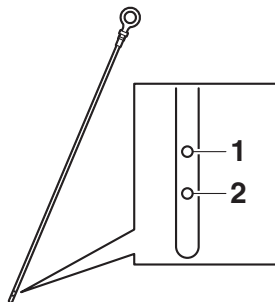

- 1 Riferimento di livello massimo
- 2 Riferimento di livello minimo

- (5) Se il livello dell'olio motore è notevolmente superiore al riferimento di livello massimo, consultare un concessionario Yamaha. Se il livello dell'olio motore è inferiore al riferimento di livello minimo, aggiungere olio motore.

Requisiti per il funzionamento ed il comando

- (6) Svitare il tappo del bocchettone del serbatoio olio motore e toglierlo.

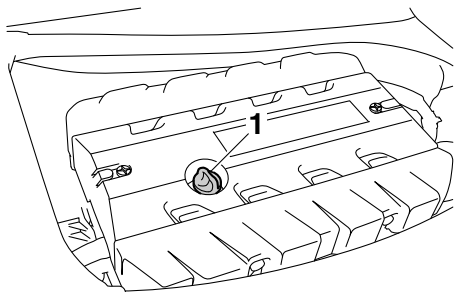

1 Tappo bocchettone serbatoio dell'olio motore

- (7) Aggiungere lentamente olio motore.

NOTA:

La differenza tra i riferimenti di livello minimo e massimo sull'astina di livello corrisponde a circa 1 L (1.06 US qt, 0.88 Imp.qt) di olio motore.

- (8) Attendere circa 5 minuti per lasciare depositare l'olio motore, quindi controllare di nuovo il livello dell'olio motore.
- (9) Ripetere le fasi 3-8 fino a quando l'olio motore ha raggiunto il livello corretto.
- (10) Installare saldamente il tappo del bocchettone del serbatoio olio motore stringendolo fino a quando si arresta.
- (11) Installare saldamente le selle nelle loro posizioni originali.

HJU40022

Scarico dell'acqua di sentina

HGJ01302

ATTENZIONE

Non fare funzionare il motore a pieno regime se è presente acqua di sentina nel vano motore. L'acqua di sentina può essere spruzzata all'interno del motore causando gravi danni.

HJU40036

Scarico dell'acqua di sentina a terra

Per scaricare l'acqua di sentina a terra:

- (1) Svitare i tappi filettati di scarico di poppa e toglierli.

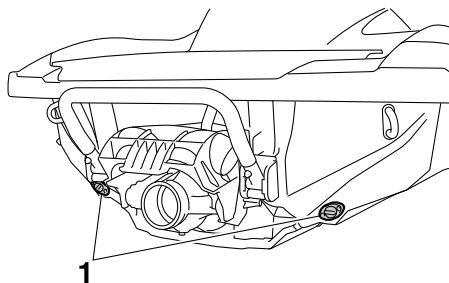

1 Tappo di scarico di poppa

- (2) Alzare la prua della moto d'acqua, come per mettere la moto d'acqua su una rampa, per scaricare l'acqua di sentina dal vano motore.
- (3) Dopo aver scaricato l'acqua di sentina dai fori dei tappi di scarico di poppa, eliminare l'umidità residua nel vano motore con un panno asciutto.
- (4) Installare saldamente i tappi filettati di scarico di poppa stringendoli fino a quando si arrestano. **ATTENZIONE: Prima di installare i tappi filettati di scarico di poppa, eliminare dalle filettature e dagli O-ring sui tappi qualsiasi corpo estraneo, come sporco o sabbia. Altrimenti i tappi di scarico potrebbero danneggiarsi consentendo all'acqua**

Requisiti per il funzionamento ed il comando

di entrare nel vano motore. Prima di mettere in acqua la moto d'acqua, controllare che gli O-ring sui tappi fillettati di scarico di poppa siano saldamente serrati. Altrimenti l'acqua potrebbe inondare il vano motore e causare l'affondamento della moto d'acqua. [HCJ00363]

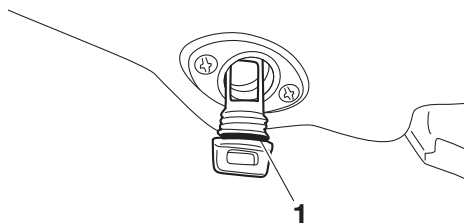

1 O-ring

HJU40044

Scarico dell'acqua di sentina in acqua

Una piccola quantità di acqua di sentina rimane nel vano motore anche dopo aver scaricato l'acqua di sentina in acqua. Per scaricare completamente l'acqua di sentina, togliere la moto dall'acqua e scaricare l'acqua di sentina a terra.

Sistema di scarico per depressione dell'idrogetto dell'acqua di sentina

Durante l'uso della moto d'acqua, l'acqua di sentina nel vano motore viene aspirata dalla depressione che si crea nell'idrogetto e scaricata dalla moto mediante l'ugello direzionale dell'idrogetto.

Per scaricare l'acqua di sentina in acqua:

Mantenere la moto d'acqua in moto rettilineo ad una velocità superiore a quella di planata per almeno 2 minuti. **ATTENZIONE: Dopo aver riavviato il motore, attendere almeno 1 minuto prima di portarlo a pieno regime. L'acqua di sentina presente nel vano mo-**

lore può essere spruzzata all'interno del motore causando gravi danni. [HCJ00554]

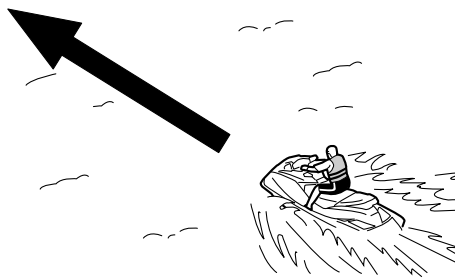

Sistema di scarico elettrico dell'acqua di sentina

L'acqua di sentina nel vano motore viene aspirata dalla pompa elettrica di sentina e scaricata dalla moto d'acqua.

Per controllare il corretto funzionamento dell'impianto di scarico elettrico della sentina, accertarsi che l'acqua di sentina venga scaricata dall'uscita di controllo della pompa di sentina.

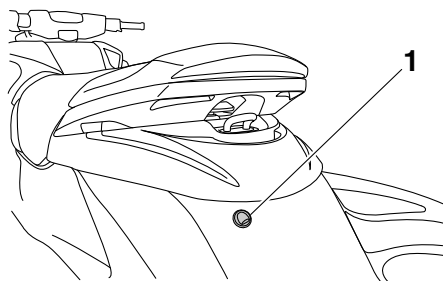

1 Scarico elettrico dell'acqua di sentina dall'uscita di controllo

Per scaricare l'acqua di sentina:

Avviare il motore ed azionare la pompa di sentina alimentata elettricamente.

NOTA:

La pompa di sentina alimentata elettricamente continua a funzionare per breve tempo dopo lo spegnimento del motore.

Requisiti per il funzionamento ed il comando

HJU33465

Trasporto su un carrello

Quando si trasporta la moto d'acqua su un carrello, fissare le cinghie al carrello facendo-le passare attraverso il golfare di poppa e i golfari di prua. **ATTENZIONE: Non attaccare funi o cinghie a nessun'altra parte della moto d'acqua, tranne che al golfare di prua ed ai golfari di poppa per fissare la moto d'acqua al carrello. Altrimenti, la moto d'acqua potrebbe danneggiarsi. Avvolgere le funi o le cinghie con panni o stracci nei punti in cui toccano la scocca della moto d'acqua per evitare graffi o danneggiamenti. Non trasportare la moto d'acqua con la leva del cambio in posizione di retromarcia. Altrimenti la cucchiaina ribaltabile per l'inversione del flusso potrebbe urtare contro un ostacolo, causando un danneggiamento.** [HCJ00645]

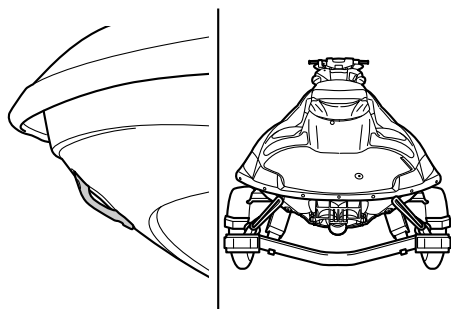

HJU42690

Rodaggio

HCJ00432

ATTENZIONE

La mancata esecuzione della procedura di rodaggio del motore può ridurre la durata o provocare gravi danni al motore.

Il rodaggio è essenziale per permettere ai vari componenti del motore di assestarsi tra loro e per creare superfici di accoppiamento levigate che garantiscono i giochi di funzionamento corretti. Questo garantisce prestazioni adeguate ed allunga la durata dei componenti.

Per eseguire il rodaggio:

- (1) Controllare il livello dell'olio motore. (Vedere pagina 53 per informazioni sul controllo del livello dell'olio motore.)
- (2) Mettere il mezzo in acqua e avviare il motore. (Vedere pagina 71 per informazioni sull'avviamento del motore.)
- (3) Per i primi 5 minuti, navigare con il regime motore a 2000 giri/min.
- (4) Per i successivi 90 minuti, navigare con il regime motore inferiore a 5000 giri/min.

Al termine del rodaggio del motore, la moto d'acqua può essere utilizzata normalmente.

Controlli prima dell'utilizzo

HJU31982

HWJ00412



La mancata esecuzione di una ispezione o manutenzione corretta della moto d'acqua aumenta la possibilità di un incidente o di un danneggiamento della moto d'acqua. Non utilizzare la moto d'acqua se si constatano problemi. Se risulta impossibile eliminare un problema con le procedure fornite in questo manuale, fare ispezionare la moto d'acqua da un concessionario Yamaha.

HJU41234

Elenco dei controlli prima dell'utilizzo

Prima di utilizzare la moto d'acqua, assicurarsi di eseguire i controlli riportati nell'elenco che segue.

VOCE	PROCEDURA DI CONTROLLO	PAGINA
CONTROLLI PRIMA DELL'UTILIZZO		
Vano motore	Ventilare il vano motore. Controllare se la parte interna del vano motore è danneggiata.	60
Impianto di alimentazione	Controllare se ci sono perdite nell'impianto di alimentazione. Controllare il livello del carburante nel serbatoio.	60
Separatore acqua	Controllare che il separatore non contenga acqua.	61
Motore	Controllare se la parte esterna del motore è danneggiata.	61
Livello olio motore	Controllare il livello dell'olio motore.	61
Acqua di sentina	Controllare se è presente acqua di sentina nel vano motore.	61
Batteria	Controllare i collegamenti della batteria ed il livello del liquido.	61
Sistema dello sterzo	Controllare il corretto funzionamento del sistema dello sterzo.	62
Sistema dello sterzo telescopico	Controllare che il sistema dello sterzo telescopico funzioni correttamente e che il manubrio sia saldamente bloccato in posizione.	63
Q.S.T.S.	Controllare il corretto funzionamento del sistema Q.S.T.S. e verificare che il selettore Q.S.T.S. sia bloccato saldamente in posizione.	63
Sistema di retromarcia	Controllare il corretto funzionamento del sistema di retromarcia.	64
Acceleratore, leva	Controllare il corretto funzionamento della leva dell'acceleratore. Controllare il gioco della leva dell'acceleratore.	64
Telecomando	Controllare se il telecomando funziona correttamente.	65

Controlli prima dell'utilizzo

VOCE	PROCEDURA DI CONTROLLO	PAGINA
Tirante di spegnimento di emergenza del motore	Controllare se il tirante di spegnimento di emergenza del motore è danneggiato.	65
Interruttori	Controllare il corretto funzionamento dell'interruttore di avviamento, dell'interruttore di spegnimento motore e dell'interruttore di spegnimento di emergenza del motore.	66
Gavoni e cassettoni portaoggetti	Controllare se i gavoni e i cassettoni portaoggetti sono danneggiati o contengono acqua.	66
Supporto, coperchio e cinghia dell'estintore	Verificare che il supporto, il coperchio e la cinghia dell'estintore non siano danneggiati.	67
Estintore	Controllare le condizioni dell'estintore.	67
Dotazioni di sicurezza	Controllare che le dotazioni di sicurezza conformi alle normative vigenti siano a bordo.	67
Scafo e ponte	Controllare se lo scafo e il ponte sono danneggiati.	67
Presca d'acqua dell'idrogetto	Controllare se la presa d'acqua dell'idrogetto è danneggiata oppure ostruita.	67
Ugello direzionale dell'idrogetto e della cucchiaina ribaltabile per l'inversione del flusso	Controllare che l'ugello direzionale dell'idrogetto e la cucchiaina ribaltabile per l'inversione del flusso non siano danneggiati.	67
Tappi di scarico di poppa	Controllare se i tappi di scarico di poppa sono danneggiati o contengono materiale estraneo, quindi controllare se sono saldamente installati.	67
Cofano	Controllare che il cofano sia fissato correttamente.	68
Selle anteriore e posteriore	Controllare che le selle siano fissate correttamente.	42
CONTROLLI DOPO L'UTILIZZO		
Uscita di controllo dell'acqua di raffreddamento	Controllare se l'acqua viene scaricata dall'uscita di controllo dell'acqua di raffreddamento (lato sinistro) mentre il motore è in funzione.	68
Strumento analogico doppio	Controllare il corretto funzionamento del quadro strumenti analogico doppio.	68
Regime minimo motore	Controllare il regime minimo del motore.	69

NOTA:

Per garantire sicurezza e affidabilità, eseguire i controlli prima dell'utilizzo ogni volta che si utilizza la moto d'acqua.

HJU32282

Punti da controllare prima dell'utilizzo

HJU42383

Controlli prima dell'utilizzo

Eseguire i controlli prima dell'utilizzo riportati nell'elenco dei controlli prima dell'utilizzo mentre la moto d'acqua è a terra.

Per eseguire i controlli prima dell'utilizzo:

- (1) Togliere le selle e lo scomparto portaoggetti impermeabile amovibile. (Vedere a pagina 42 per le procedure di rimozione e installazione della sella e a pagina 48 per le informazioni sullo scomparto portaoggetti impermeabile amovibile.)
- (2) Eseguire i controlli ed accertarsi che non ci siano elementi malfunzionanti o altri problemi.
- (3) Dopo aver completato questi controlli, installare saldamente lo scomparto portaoggetti impermeabile amovibile e le selle nelle loro posizioni originali.

HJU32334

Controllo del vano motore

HWJ00462

AVVERTENZA

La mancata ventilazione del vano motore può causare incendi o esplosioni. Non avviare il motore se di sono perdite di carburante.

Ventilare il vano motore. Lasciare il vano motore aperto per alcuni minuti per permettere la fuoriuscita di eventuali vapori di carburante.

Accertarsi che la parte interna del vano motore non sia danneggiata.

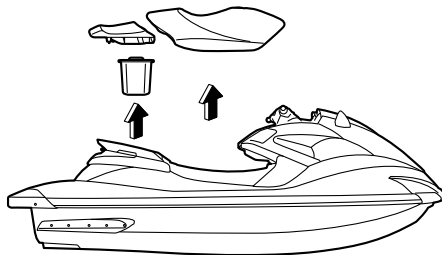

HJU34215

Controlli dell'impianto di alimentazione

HWJ00382

AVVERTENZA

Le perdite di carburante possono provocare incendi o esplosioni.

- **Verificare regolarmente l'assenza di perdite di carburante.**
- **Se si constatano perdite di carburante, fare riparare il circuito del carburante da un meccanico qualificato. Riparazioni improprie possono rendere insicuro l'utilizzo della moto d'acqua.**

Accertarsi che non ci siano danni, perdite o altri problemi nell'impianto di alimentazione.

Controllare:

- Danneggiamenti al tappo del bocchettone del serbatoio del carburante e alla sua guarnizione
- Danneggiamenti o perdite nel serbatoio del carburante
- Danneggiamenti o perdite ai tubi flessibili del carburante ed ai giunti
- Danneggiamenti o perdite nel tubo di sfiatione del serbatoio del carburante

HJU36875

Controllo del livello carburante

Controllare il livello del carburante nel serbatoio.

Controlli prima dell'utilizzo

Se necessario, aggiungere del carburante. (Vedere pagina 50 per informazioni sul rifornimento del serbatoio carburante.)

HJU32424

Controllo del separatore d'acqua

Accertarsi che non ci siano depositi di acqua nel separatore d'acqua. Se ci sono depositi di acqua nel separatore d'acqua, scaricarla. (Vedere pagina 32 per informazioni sullo scarico del separatore d'acqua.)

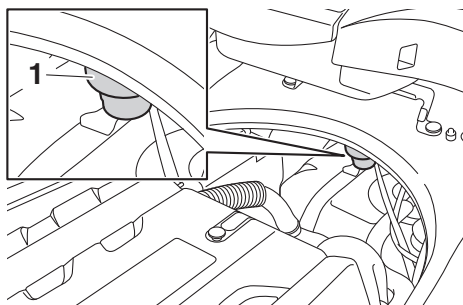

1 Separatore acqua

HJU40182

Controllo del motore

Controllare se la parte esterna del motore è danneggiata o presenta altri problemi.

HJU36886

Controllo del livello olio motore

Controllare che il livello dell'olio motore sia tra i riferimenti di livello minimo e massimo

dell'astina. (Vedere pagina 53 per informazioni sul controllo del livello dell'olio motore.)

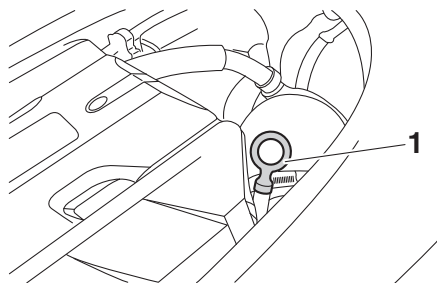

1 Astina

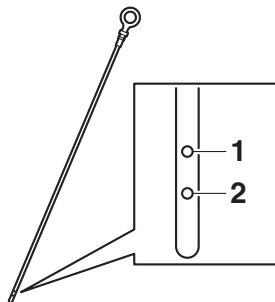

1 Riferimento di livello massimo

2 Riferimento di livello minimo

HJU32456

Controllo dell'acqua di sentina

Accertarsi che non ci siano depositi di acqua di sentina nel vano motore. Se ci sono depositi di acqua di sentina nel vano motore, scaricarla. (Vedere pagina 54 per informazioni sullo scarico dell'acqua di sentina.)

HJU32485

Controlli della batteria

Accertarsi che i morsetti della batteria e il tubo di sfiato non siano danneggiati e che i cavi della batteria e il tubo di sfiato siano collegati correttamente. **AVVERTENZA! Potrebbero verificarsi incendi o esplosioni se**

Controlli prima dell'utilizzo

il tubo di sfiato è danneggiato, ostruito o non connesso correttamente. [HWJ00452]

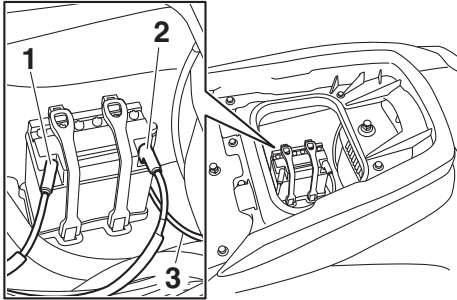

- 1 Morsetto negativo (-) della batteria: cavo nero
- 2 Morsetto positivo (+) della batteria: cavo rosso
- 3 Tubo di sfiato

Accertarsi che il livello del liquido si trovi tra i riferimenti di livello massimo e di livello minimo. **AVVERTENZA! Non utilizzare mai la moto d'acqua se la batteria non ha una carica sufficiente ad avviare il motore o se presenta altri segni di carica ridotta. Una batteria non del tutto carica può lasciarvi in difficoltà.** [HWJ01241]

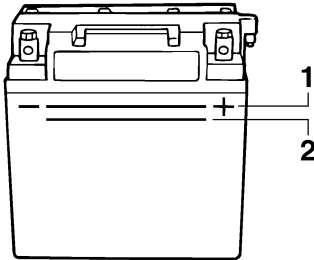

- 1 Riferimento di livello massimo
- 2 Riferimento di livello minimo

Accertarsi che la batteria sia fissata saldamente in posizione.

HJU32614

Controlli del sistema dello sterzo

Girare più volte il manubrio a destra e a sinistra per accertarsi che si muova agevolmente

e senza impedimenti lungo tutta la sua corsa e che il gioco non sia eccessivo.

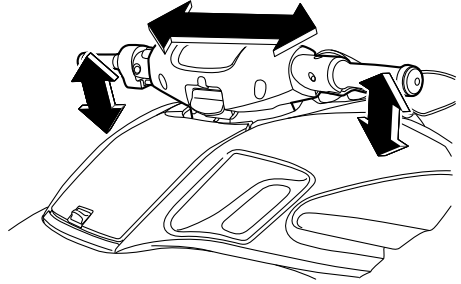

Girarlo il più possibile a destra ed a sinistra per accertarsi che l'ugello direzionale dell'idrogetto si muova quando il manubrio gira e che non ci siano differenze tra le posi-

Controlli prima dell'utilizzo

zioni di rotazione completa a destra e a sinistra dell'ugello direzionale dell'idrogetto.

procedure di funzionamento del sistema dello sterzo telescopico.)

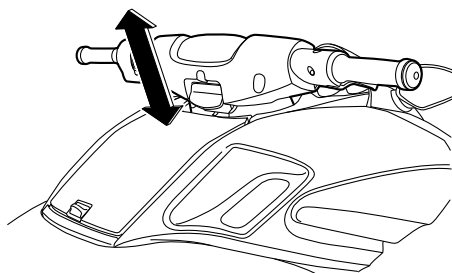
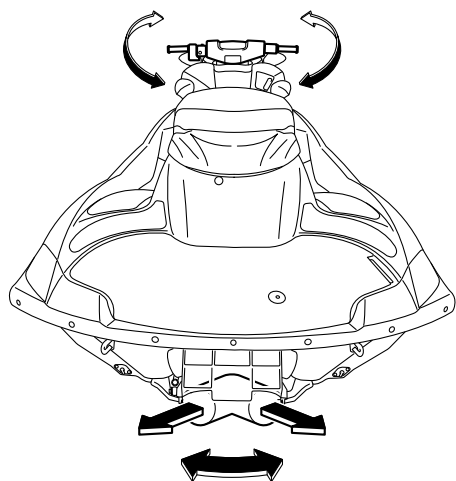

HJU32645

Controlli del sistema di cambio rapido dell'assetto (Q.S.T.S.)

Azionare più volte la leva di blocco del selettore Q.S.T.S. e il selettore Q.S.T.S. per accertarsi che il funzionamento sia regolare in tutte le posizioni. Accertarsi inoltre che l'ugello direzionale dell'idrogetto si muova quando si aziona il selettore Q.S.T.S. e che il selettore Q.S.T.S. si blocchi saldamente in posizione.

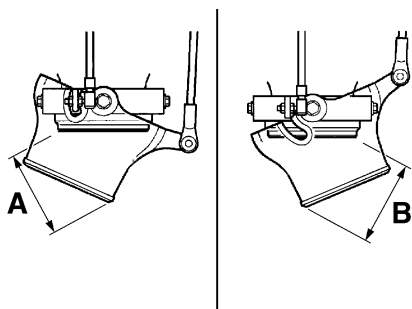

Differenza tra le posizioni di rotazione completa dell'ugello direzionale dell'idrogetto (distanze A e B): massimo 5 mm (0.20 in)

HJU41321

Controlli del sistema dello sterzo telescopico

Azionare ripetutamente il sistema dello sterzo telescopico e accertarsi che il funzionamento sia regolare in tutte le posizioni. Inoltre, accertarsi che il manubrio sia bloccato saldamente in posizione. (Vedere pagina 31 per le

Controlli prima dell'utilizzo

(Vedere pagina 34 per le procedure di funzionamento del sistema Q.S.T.S.)

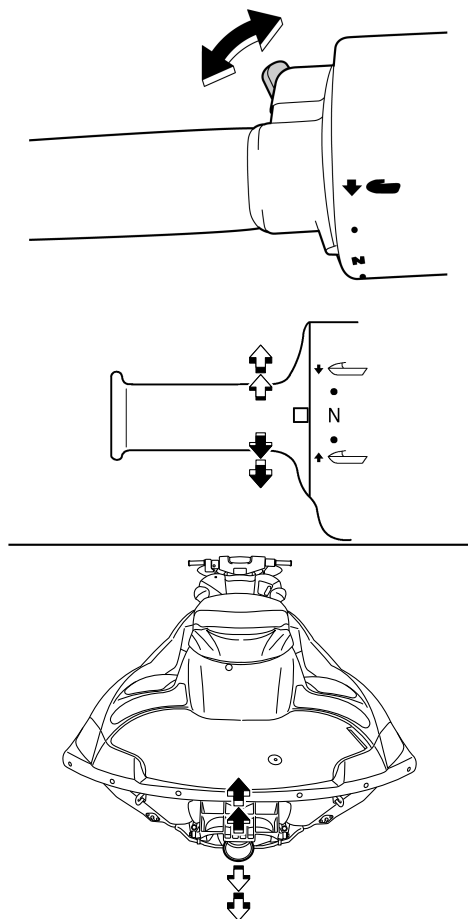

HJU32635

Controlli del sistema di retromarcia

HWJ00032

AVVERTENZA

Non toccare la cucchiaina ribaltabile per l'inversione del flusso mentre si aziona la leva del cambio poiché ci si potrebbe schiacciare le dita.

Azionare più volte la leva del cambio e accertarsi che il funzionamento sia regolare in tutte

le posizioni. Inoltre, accertarsi che la cucchiaina ribaltabile per l'inversione del flusso si alzi e si abbassi in base all'azionamento della leva del cambio e che la cucchiaina tocchi i fermi. (Vedere pagina 33 per il funzionamento del sistema di retromarcia.)

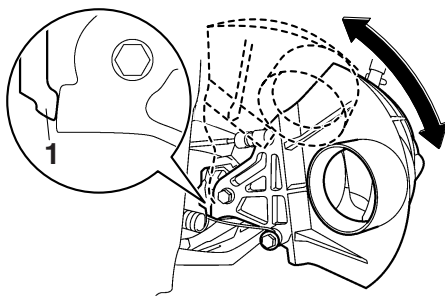
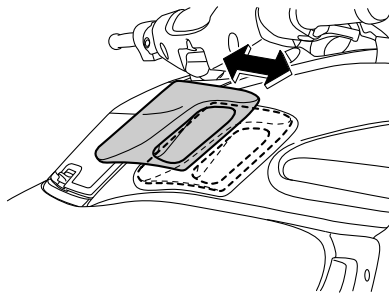

1 Arresto

HJU41433

Controlli della leva dell'acceleratore

Azionare più volte la leva dell'acceleratore e accertarsi che il funzionamento sia regolare in tutte le posizioni. Accertarsi inoltre che la leva dell'acceleratore ritorni automaticamente

Controlli prima dell'utilizzo

nella posizione di completamente chiuso (posizione di riposo) quando viene rilasciata.

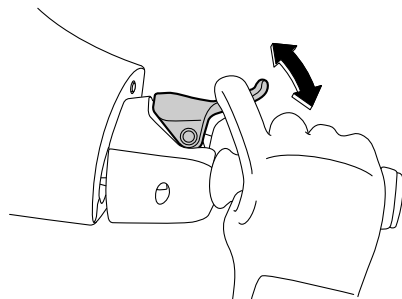

Mantenere il manubrio dritto in posizione completamente sollevata e con la leva dell'acceleratore in posizione di completamente chiuso (posizione di riposo), quindi accertarsi che il gioco della leva sia corretto quando la leva dell'acceleratore è in posizione di completamente chiuso (posizione di riposo). (Vedere pagina 31 per le procedure di

funzionamento del sistema dello sterzo telescopico.)

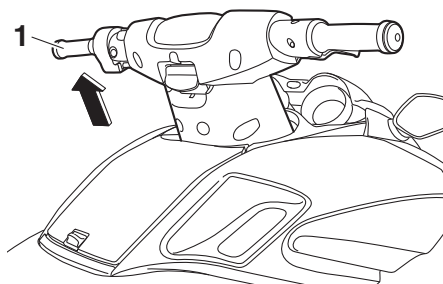

1 Posizione più alta con il manubrio dritto

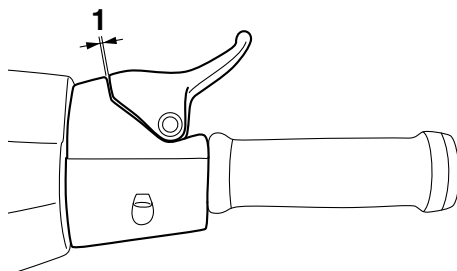

1 Gioco della leva dell'acceleratore

Gioco della leva dell'acceleratore:
2.0–5.0 mm (0.08–0.20 in)

HJU40113

Controllo del telecomando

Accertarsi che il telecomando funzioni correttamente. (Vedere pagina 28 per le procedure di impostazione del sistema antifurto Yamaha e pagina 35 per le procedure di attivazione della modalità regime ridotto.)

HJU32664

Controllo del tirante di spegnimento di emergenza del motore

Accertarsi che il tirante di spegnimento di emergenza del motore non sia danneggiato. Se il tirante è danneggiato, sostituirlo.

AVVERTENZA! Non tentare mai di riparare il tirante di spegnimento di emergenza del motore o di annodarlo. Il tirante di spegni-

Controlli prima dell'utilizzo

mento di emergenza del motore potrebbe non sganciarsi quando il pilota cade in acqua, permettendo alla moto d'acqua di proseguire la sua corsa e di provocare incidenti. [HWJ01221]

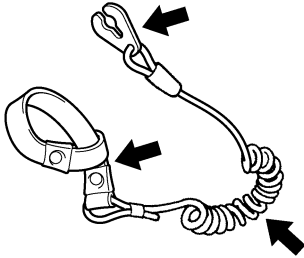

HJU32676

Controlli degli interruttori

HCJ01311

ATTENZIONE

Non fare funzionare il motore a regime superiore a 4000 giri/min. a terra. Inoltre, non fare funzionare il motore per più di 15 secondi senza mandata d'acqua, altrimenti il motore potrebbe surriscaldarsi.

Controllare il corretto funzionamento dell'interruttore di avviamento, dell'interruttore di spegnimento motore e dell'interruttore di spegnimento di emergenza del motore. (Ve-

dere pagine da 29 a 29 per informazioni sul funzionamento di ciascun interruttore.)

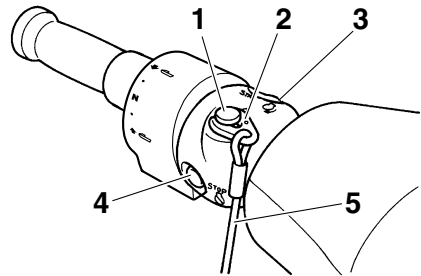

- 1 Interruttore di spegnimento di emergenza del motore
- 2 Forcella
- 3 Interruttore di avviamento
- 4 Interruttore di spegnimento motore
- 5 Tirante di spegnimento di emergenza del motore

Per controllare il funzionamento degli interruttori:

- (1) Se il sistema antifurto Yamaha è in modalità di blocco, selezionare la modalità di sblocco. (Per le procedure di impostazione del sistema antifurto Yamaha, vedere pagina 28.)
- (2) Premere l'interruttore di avviamento per accertarsi che il motore si avvii.
- (3) Non appena il motore inizia a funzionare, premere l'interruttore di spegnimento motore e accertarsi che il motore si spenga immediatamente.
- (4) Riavviare il motore e poi tirare il tirante di spegnimento di emergenza del motore per sfilare la forcella dall'interruttore di spegnimento di emergenza del motore e accertarsi che il motore si spenga immediatamente.

HJU40102

Controlli dei gavoni e cassettoni portaoggetti

Accertarsi che i gavoni e i cassettoni portaoggetti non siano danneggiati e che non ci siano

Controlli prima dell'utilizzo

depositi di acqua. (Vedere pagina 45 per le informazioni su gavoni e cassettini portaoggetti.)

HJU41082

Controlli del supporto dell'estintore, del coperchio e della cinghia

Accertarsi che il supporto dell'estintore, il coperchio e la cinghia non siano danneggiati e che il coperchio sia trattenuto saldamente in posizione dalla cinghia. (Vedere pagina 48 per informazioni sul supporto dell'estintore, sul coperchio e sulla cinghia.)

HJU32544

Controllo dell'estintore

Verificare che ci sia un estintore carico a bordo.

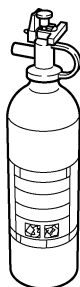

Per controllare l'estintore, vedere le istruzioni fornite dal produttore dell'estintore. Tenere sempre l'estintore fissato nel supporto con il suo coperchio in posizione.

Portare sempre un estintore a bordo. L'estintore non fa parte dell'equipaggiamento standard di questa moto d'acqua. Se non ne possiede uno, contattare un concessionario Yamaha o un rivenditore di estintori per acquistarne uno che sia conforme alle specifiche.

HJU40122

Controllo delle dotazioni di sicurezza

Controllare che le dotazioni di sicurezza conformi alle normative vigenti siano a bordo.

HJU32353

Controllo dello scafo e del ponte

Controllare se lo scafo e il ponte sono danneggiati o presentano altri problemi.

HJU32657

Controlli della presa d'acqua dell'idrogetto

Accertarsi che la presa d'acqua dell'idrogetto non sia danneggiata oppure ostruita da alghe o detriti. Se l'aspirazione dell'acqua è intasata, pulirla. (Vedere pagina 99 per informazioni sulla presa d'acqua dell'idrogetto.)

HJU43220

Controllo dell'ugello direzionale dell'idrogetto e della cucchiaia ribaltabile per l'inversione del flusso

Controllare che l'ugello direzionale dell'idrogetto e la cucchiaia ribaltabile per l'inversione del flusso non siano danneggiati e non presentino altri problemi.

HJU32477

Controlli dei tappi filettati di scarico di poppa

Svitare i tappi filettati di scarico di poppa e toglierli, quindi accertarsi che i tappi e gli O-ring non siano danneggiati e non ci siano corpi estranei sui filetti o sugli O-ring.

ATTENZIONE: Prima di installare i tappi filettati di scarico di poppa, eliminare dalle filettature e dagli O-ring sui tappi qualsiasi corpo estraneo, come sporco o sabbia. Altrimenti i tappi di scarico potrebbero danneggiarsi consentendo all'acqua di entrare nel vano motore. Prima di mettere in acqua la moto d'acqua, controllare che gli O-ring sui tappi filettati di scarico di poppa siano saldamente serrati. Altrimenti l'acqua potrebbe inondare il vano motore e causare l'affondamento della moto d'acqua. [HCJ00363]

Controlli prima dell'utilizzo

Installare saldamente i tappi filettati di scarico di poppa stringendoli fino a quando si arrestano.

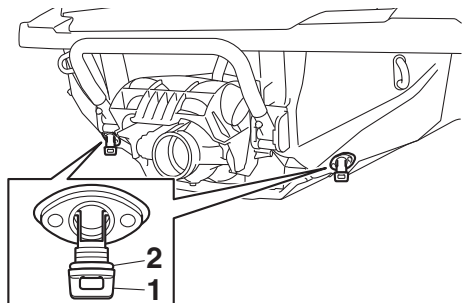

- 1 Tappo di scarico di poppa
- 2 O-ring

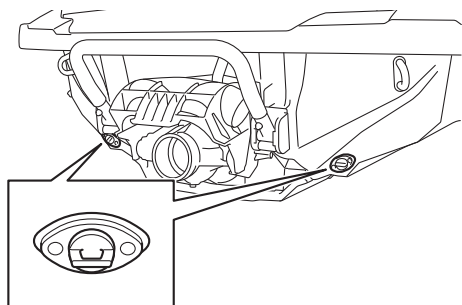

HJU41441

Controllo del cofano

Premere la parte posteriore del cofano ed accertarsi che sia chiuso saldamente.

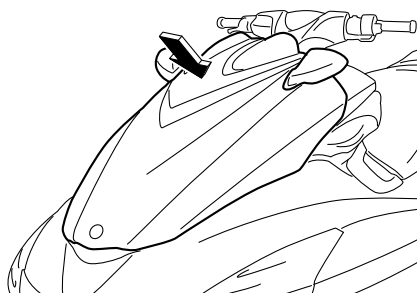

HJU40146

Controlli dopo l'utilizzo

Eseguire i controlli dopo l'utilizzo riportati nell'elenco dei controlli prima dell'utilizzo mentre la moto d'acqua è in acqua e il motore è acceso.

Per eseguire i controlli dopo l'utilizzo:

- (1) Mettere in acqua la moto d'acqua. (Vedere pagina 71 per informazioni sulla messa in acqua della moto.)
- (2) Eseguire i controlli ed accertarsi che non ci siano elementi malfunzionanti o altri problemi.

HJU41811

Controllo dell'uscita di controllo dell'acqua di raffreddamento

Accertarsi che l'acqua venga scaricata dall'uscita di controllo dell'acqua di raffreddamento di babordo (lato sinistro) mentre il motore è in funzione. (Vedere pagina 31 per informazioni sulle uscite di controllo dell'acqua di raffreddamento.)

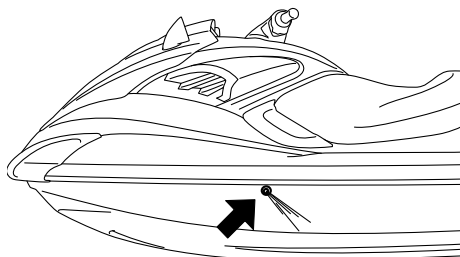

HJU37452

Controllo strumento analogico doppio

Accertarsi che lo strumento analogico doppio funzioni correttamente. (Vedere pagina 37)

Controlli prima dell'utilizzo

per informazioni sul corretto funzionamento dello strumento analogico doppio.)

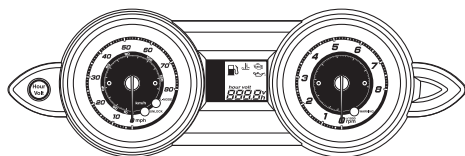

HJU41331

Controllo del regime minimo motore

Avviare il motore e farlo scaldare. Utilizzare il contagiri nello strumento analogico doppio per accertarsi che il regime minimo del motore non sia eccessivamente superiore o inferiore all'intervallo specificato.

Regime minimo motore: 1250 ±100 giri/min.
--

Utilizzo della moto d'acqua

HJU32903

Come usare la moto d'acqua

HWJ00511

AVVERTENZA

Prima di utilizzare la moto d'acqua, acquisire dimestichezza con tutti i comandi. Consultare un concessionario Yamaha se non si comprende completamente un comando o una funzione. La mancata comprensione del funzionamento dei comandi può provocare incidenti o impedire di evitarli.

HJU32965

Imparare a conoscere la moto d'acqua

L'uso della vostra moto d'acqua richiede una certa abilità che si acquisisce solo dopo un determinato periodo di utilizzo. Prima di azzardare manovre più complesse, dedicare il tempo necessario all'apprendimento delle tecniche di base.

L'uso della moto d'acqua può risultare un'attività molto piacevole, in grado di offrirvi ore e ore di divertimento. Tuttavia è essenziale acquisire dimestichezza con il funzionamento del mezzo, al fine di acquisire il grado di abilità necessario per utilizzarlo in sicurezza.

Prima di utilizzare questa moto d'acqua, leggere questo Manuale del proprietario/conducente, la Guida con consigli pratici per il conducente, la Scheda con istruzioni per il conducente e tutte le etichette sulla moto d'acqua. Prestare particolare attenzione alle informazioni che riguardano la sicurezza a partire da pagina 11. Queste letture vi forniranno informazioni utili sulla moto d'acqua ed il suo funzionamento.

Ricordare: Questa moto d'acqua è progettata per trasportare il conducente ed un massimo di 2 passeggeri. Non superare mai il limite massimo di carico e non permettere che più di 3 persone (o 2 persone se si traina uno wa-

keyboarder o uno sciatore) salgano contemporaneamente sulla moto d'acqua.

Carico massimo:

240 kg (530 lb)

Il carico è il peso totale del carico, del conducente e dei passeggeri.

HJU33006

Imparare ad usare la moto d'acqua

Prima di usare la moto d'acqua, eseguire sempre i controlli prima dell'utilizzo elencati a pagina 58. Il breve tempo dedicato a controllare la moto d'acqua vi sarà ripagato da una maggiore sicurezza ed affidabilità.

Controllare le disposizioni di legge locali prima di usare la moto d'acqua.

Utilizzare il mezzo prudentemente, a velocità sicure, e mantenere una distanza adeguata dalle persone, dagli ostacoli e dalle altre moto d'acqua. Per imparare, scegliere una zona spaziosa dove la visibilità sia buona ed il traffico di natanti sia limitato.

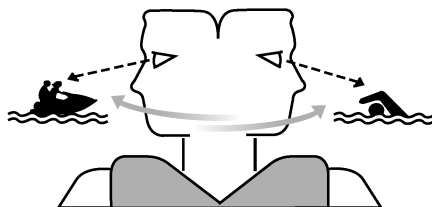

Utilizzare il sistema dell'amico—guidare con qualcuno accanto. Prestare costante attenzione alla presenza di persone, ostacoli e altre moto d'acqua. Stare attenti alle condizioni che limitano la visibilità o impediscono di vedere gli altri.

Afferrare saldamente il manubrio e tenere entrambi i piedi sul fondo del pozzetto. Non tentare di trasportare passeggeri fino a quando non si saranno sviluppate completamente le

Utilizzo della moto d'acqua

vostre capacità di governo della moto d'acqua.

HJU40212

Posizione di guida

Posizione di guida del conducente

Il conducente deve afferrare saldamente il manubrio con entrambe le mani e sedersi a cavalcioni sulla sella con i piedi appoggiati sul fondo del pozzetto.



Posizione di guida del passeggero

I passeggeri devono reggersi saldamente, o alla persona davanti a loro, oppure all'apposita maniglia tientibene e sedersi a cavalcioni sulla sella con i piedi appoggiati sul fondo del pozzetto. Non trasportare il passeggero davanti al conducente. (Vedere pagina 18 per le informazioni sulla posizione di guida durante il traino di un wakeboarder o di uno sciatore d'acqua.)



HJU32803

Messa in acqua della moto d'acqua

Accertarsi che non ci siano ostacoli attorno a sé.

Se la moto d'acqua viene messa in acqua da un carrello, una persona deve accertarsi che le onde non spingano la moto d'acqua nel carrello.

HJU36346

Avviamento del motore in acqua

HWJ01531

AVVERTENZA

Non accelerare se qualcuno si trova dietro la moto d'acqua. Spegnerne il motore o tenerlo al minimo. L'acqua e i detriti espulsi dall'idrogetto possono provocare lesioni gravi.

Per avviare il motore:

- (1) Se il sistema antifurto Yamaha è in modalità di blocco, selezionare la modalità di sblocco. (Per le procedure di impostazione del sistema antifurto Yamaha, vedere pagina 28.)
- (2) Portare la moto d'acqua in una zona priva di alghe e detriti e con una profondità dell'acqua di almeno 60 cm (2 ft) dal fondo della moto d'acqua. **ATTENZIONE: Non fare mai funzionare il motore in acque con profondità inferiore a 60 cm (2 ft) dal fondo della moto d'acqua, poiché vi è il rischio di aspirare sassi o sabbia nella presa d'acqua dell'idrogetto, causando danni alla gi-**

Utilizzo della moto d'acqua

rante e il surriscaldamento del motore. [HCJ00473]

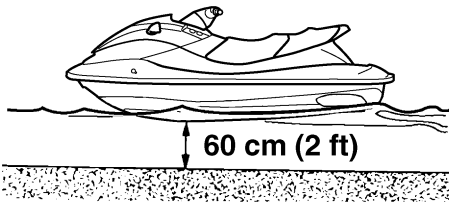

guire la sua corsa e di provocare incidenti. [HWJ00582]

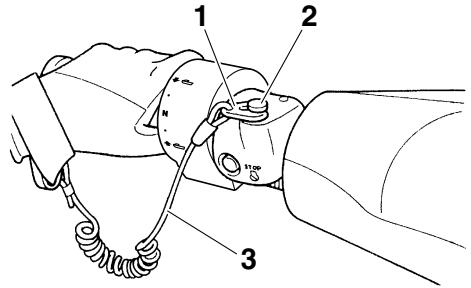

- (3) Allacciare al polso sinistro il tirante di spegnimento di emergenza del motore, e poi inserire la forcella nell'interruttore di spegnimento emergenza motore. (Vedere pagina 29 per le informazioni sul funzionamento dell'interruttore di spegnimento di emergenza del motore.)
- AVVERTENZA! Controllare che il tirante di spegnimento di emergenza del motore sia allacciato correttamente. Se il tirante di spegnimento di emergenza del motore non è allacciato correttamente, potrebbe non sganciarsi quando il pilota cade in acqua, permettendo alla moto d'acqua di prose-**

- 1 Forcella
2 Interruttore di spegnimento di emergenza del motore
3 Tirante di spegnimento di emergenza del motore
- (4) Con la leva dell'acceleratore rilasciata, premere l'interruttore di avviamento (tasto verde) per avviare il motore. (Vedere pagina 29 per le informazioni sul funzionamento dell'interruttore di avviamento.)

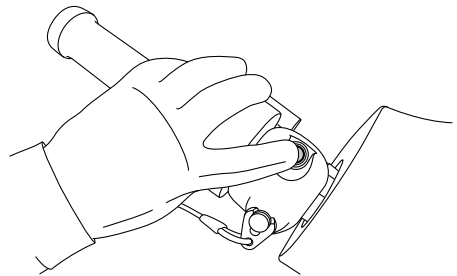

Spegnere il motore

Per spegnere il motore, rilasciare la leva dell'acceleratore e premere l'interruttore di spegnimento motore (pulsante rosso).

AVVERTENZA! Per virare bisogna accelerare. Lo spegnimento del motore può fare urtare ostacoli che si sta tentando di evita-

Utilizzo della moto d'acqua

re. Una collisione potrebbe provocare infortuni gravi o decessi. [HWJ00602]

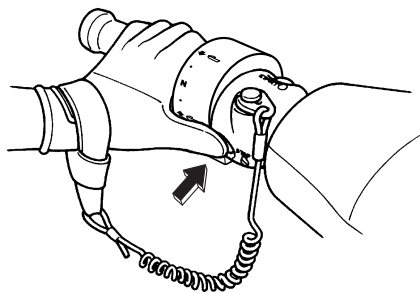

HJU32873

Moto d'acqua incustodita

Quando si lascia la moto d'acqua incustodita, rimuovere la forcina dall'interruttore di spegnimento di emergenza del motore per evitare l'avviamento accidentale del motore o l'uso non autorizzato da parte di bambini o di altre persone.

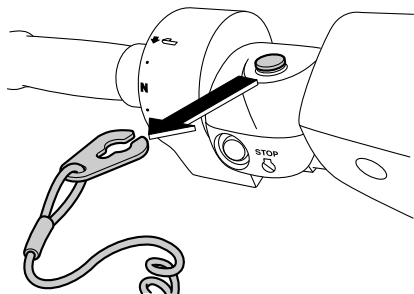

HJU40222

Come usare la moto d'acqua

Quando la leva del cambio è in posizione di marcia avanti e il motore è in funzione, la moto d'acqua si sposta in avanti. La moto d'acqua si sposta in avanti a velocità di traino anche se la leva dell'acceleratore è completamente chiusa (minimo). (Vedere pagina 33

per le informazioni sul funzionamento della leva del cambio.)

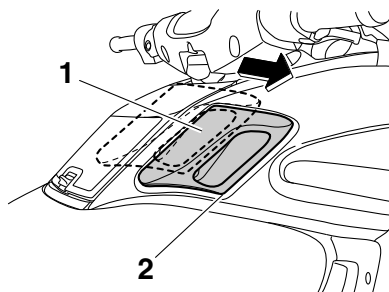

1 Leva del cambio

2 Posizione di marcia avanti



HJU33255

Esecuzione di virate

HWJ00772

AVVERTENZA

- Non rilasciare l'acceleratore mentre si tenta di virare per allontanarsi da ostacoli—occorre accelerare per poter virare. Una collisione potrebbe provocare infortuni gravi o decessi.
- Guidando a velocità elevate, eseguire virate graduali o ridurre la velocità prima di virare. Le virate strette ad alta velocità possono far scivolare lateralmente o avvitare la moto d'acqua sbalzando in acqua conducente e passeggero/i, con il rischio di possibili lesioni.

Utilizzo della moto d'acqua

Il governo della direzione dipende dalla combinazione tra la posizione del manubrio e il grado di accelerazione.

L'acqua aspirata attraverso la griglia di aspirazione viene pressurizzata dalla girante dell'idrogetto. Quando l'acqua in pressione viene espulsa dall'idrogetto attraverso l'ugello direzionale, essa crea una spinta che sposta e fa virare la moto d'acqua. Quanto maggiore è il regime del motore, tanto maggiore sarà la spinta prodotta.

La potenza della spinta dell'idrogetto, sommata alla posizione del manubrio, determina quanto strette sono le virate eseguibili.

A. Dando più gas, si produce una spinta maggiore, quindi la moto d'acqua eseguirà virate più strette.

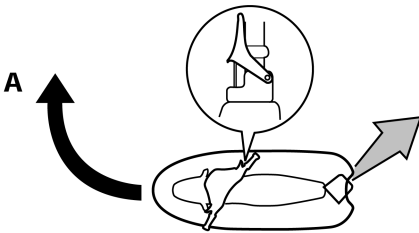

B. Dando meno gas, si produce una spinta minore, quindi la moto d'acqua può virare gradualmente.

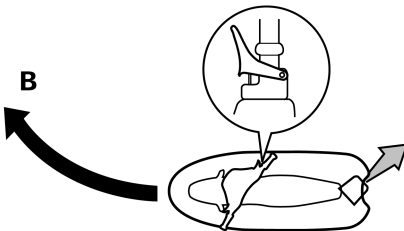

C. Rilasciando completamente l'acceleratore, l'idrogetto produce soltanto una spinta minima. Se si sta viaggiando a velocità superiori a quella di traino, se non si accelera si perderà rapidamente la capacità di virare. È possibile che si riesca ancora a virare immediatamente dopo aver rilasciato l'acceleratore, ma una volta sceso il numero di giri del motore, la moto d'acqua non risponderà più ai comandi del manubrio fino a quando non si accelera nuovamente o non si raggiunge la velocità di traino.

Alla velocità di traino, la moto d'acqua può virare gradualmente in base alla posizione del manubrio, utilizzando solamente la spinta disponibile al regime minimo.

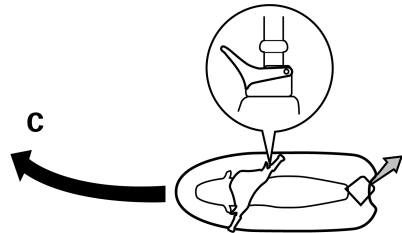

D. Se si spegne il motore durante la marcia, viene a cessare la spinta. La moto d'acqua

Utilizzo della moto d'acqua

qua proseguirà diritta anche se si gira il manubrio.

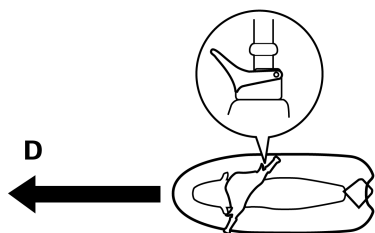

Per virare bisogna accelerare.

Questo modello è dotato del sistema di gestione motore Yamaha (YEMS) che comprende il sistema di assistenza alla virata con acceleratore chiuso (OTS). Questo sistema si attiva alle velocità di planata se si tenta di virare dopo aver rilasciato la leva dell'acceleratore (vedere condizione C sopra).

Il sistema OTS assiste in virata continuando a fornire spinta mentre la moto d'acqua sta decelerando, ma è possibile effettuare virate più strette se si accelera mentre si gira il manubrio. Il sistema OTS non funziona al di sotto delle velocità di planata o quando il motore è spento. Quando il motore diminuisce di giri, la moto d'acqua non vira più in risposta ai comandi dal manubrio finché si accelera nuovamente o si raggiunge la velocità di traino.

HJU42660

Arresto della moto d'acqua

La moto d'acqua non è dotata di un impianto di frenatura separato. Viene arrestata dalla resistenza dell'acqua quando si rilascia la leva dell'acceleratore. Procedendo alla velocità massima, la moto d'acqua si arresta completamente circa 125 m (410 ft) dopo il rilascio dell'acceleratore o lo spegnimento del motore; questa distanza varia in funzione di molti fattori inclusi il peso lordo, le condizioni della superficie dell'acqua e la direzione del

vento. Quando si rilascia la leva dell'acceleratore, la moto d'acqua rallenta quindi procede per inerzia per una certa distanza prima di arrestarsi completamente. Se non si è certi di poter arrestare la moto d'acqua prima dell'urto contro un ostacolo, accelerare e virare in un'altra direzione.

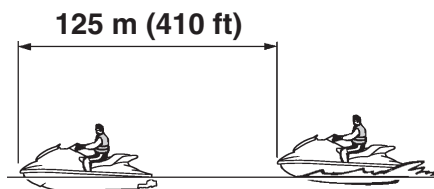

HWJ00745

AVVERTENZA

- **Mantenere una distanza di arresto adeguata.**
- **Agire prontamente per evitare collisioni. Non dimenticare che la moto d'acqua e le altre imbarcazioni non dispongono di freni.**
- **Utilizzare il mezzo prudentemente, a velocità sicure, e mantenere una distanza adeguata dalle persone, dagli ostacoli e dalle altre moto d'acqua per avere il tempo di arrestare il mezzo.**
- **Non spegnere il motore in fase di decelerazione, in quanto la potenza erogata dal motore potrebbe essere necessaria per virare e allontanarsi da una imbarcazione o da altri ostacoli sulla propria rotta.**
- **Non utilizzare la retromarcia per rallentare o arrestare la moto d'acqua, altrimenti potreste perderne il controllo, venire sbalzati in acqua o contro il manubrio.**

Utilizzo della moto d'acqua

HJU40372

Come usare la moto d'acqua in retromarcia

Tirare indietro la leva del cambio in posizione di retromarcia. La moto d'acqua si sposta in retromarcia. (Vedere pagina 33 per le informazioni sul sistema di retromarcia.)

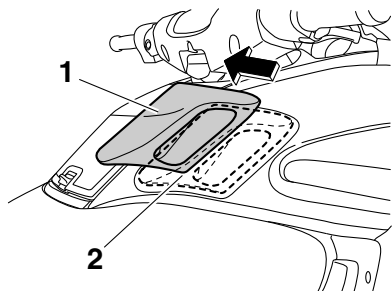

- 1 Leva del cambio
- 2 Posizione di retromarcia



Accertarsi che non ci siano ostacoli o persone dietro al mezzo prima di inserire la retromarcia.

NOTA:

Questo modello è equipaggiato con una funzione che limita il regime di rotazione del motore nella retromarcia.

HJU36087

Salire a bordo della moto d'acqua

HWJ01112

AVVERTENZA

Prima di uscire con la moto d'acqua, accertarsi che il pilota e gli eventuali passeg-

geri si siano esercitati vicino alla spiaggia nel risalire sul mezzo dall'acqua. Una persona che abbia fatto senza successo molti tentativi di risalire a bordo può affaticarsi e soffrire di ipotermia, aumentando il rischio di lesioni e annegamenti.

Salire a bordo del mezzo in acqua priva di alghe e di detriti e con una profondità minima di 60 cm (2 ft) dal fondo della moto d'acqua.

ATTENZIONE: Non fare mai funzionare il motore in acque con profondità inferiore a 60 cm (2 ft) dal fondo della moto d'acqua, poiché vi è il rischio di aspirare sassi o sabbia nella presa d'acqua dell'idrogetto, causando danni alla girante e il surriscaldamento del motore. [HCGJ00473]

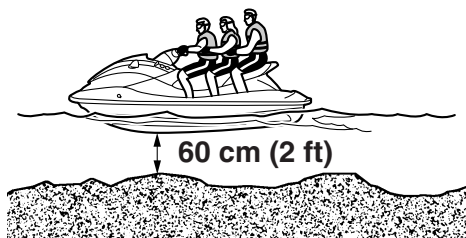

NOTA:

Questa moto d'acqua è dotata di un gradino di risalita che può essere abbassato ed utilizzato per facilitare la risalita a bordo. (Vedere pagina 44 per le informazioni sul funzionamento del gradino di risalita.)

HJU37464

Salita a bordo senza assistenza

- (1) Dalla parte posteriore della moto d'acqua, posizionare entrambe le mani sulla piattaforma di risalita, sollevarsi e poi af-

Utilizzo della moto d'acqua

ferrare la maniglia di risalita con una mano.

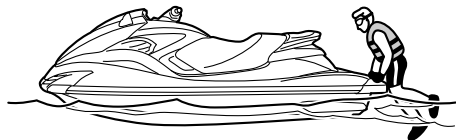

- (4) Afferrare il manubrio con entrambe le mani ed appoggiare i piedi sul fondo del pozzetto.



- (5) Guardare in tutte le direzioni, avviare il motore e poi partire lentamente.

HJU3316A

Salita a bordo con passeggeri

HWJ00661

AVVERTENZA

Lesioni interne gravi possono essere la conseguenza della penetrazione violenta dell'acqua in orifici corporei a seguito della vicinanza con l'ugello direzionale. Non accelerare finché i passeggeri non sono seduti con entrambi i piedi appoggiati sul fondo del pozzetto e non si reggono saldamente alla persona di fronte o all'apposita maniglia tientibene.

- (2) Tirarsi su ed inginocchiarsi sulla piattaforma di risalita, poi spostarsi verso la sella e sedersi a cavalcioni su di essa.

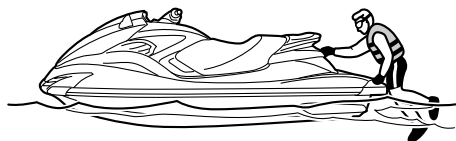

- (3) Allacciare al polso sinistro il tirante di spegnimento di emergenza del motore, e poi inserire la forcella nell'interruttore di spegnimento emergenza motore.

Quanto maggiore è il peso totale del conducente e dei passeggeri, tanto più difficile risulterà tenere in equilibrio la moto d'acqua. Non utilizzare la moto d'acqua se il peso totale supera 240 kg (530 lb) compreso l'eventuale carico.

Utilizzo della moto d'acqua

Per salire a bordo della moto d'acqua da ferma:

- (1) Salire a bordo come indicato alla sezione precedente "Salita a bordo senza assistenza".

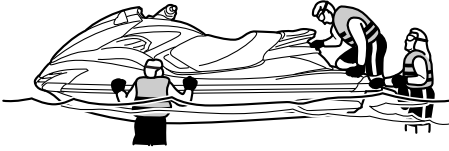

- (2) Allacciare al polso sinistro il tirante di spegnimento di emergenza del motore, e poi inserire la forcella nell'interruttore di spegnimento emergenza motore.
- (3) Afferrare il manubrio con entrambe le mani ed appoggiare i piedi sul fondo del pozzetto.
- (4) Far spostare il primo passeggero nella parte posteriore della moto d'acqua.



- (5) Fare salire il primo passeggero con la stessa procedura indicata per il conducente, farlo sedere con i piedi appoggiati

sul fondo del pozzetto e farlo reggere saldamente al conducente.

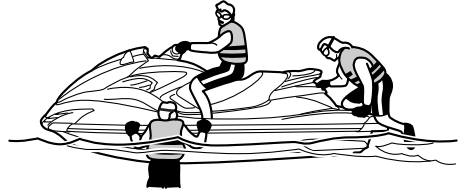

- (6) Far salire il secondo passeggero con la stessa procedura. Mentre sale a bordo il secondo passeggero, cercare di bilanciare la moto d'acqua insieme al primo passeggero.



- (7) Accertarsi che i passeggeri siano seduti con entrambi i piedi appoggiati sul fondo del pozzetto e si reggano saldamente

Utilizzo della moto d'acqua

alla persona di fronte o all'apposita maniglia tientibene.



- (8) Guardare in tutte le direzioni, avviare il motore e poi partire lentamente.

Per salire a bordo quando è difficile bilanciare la moto d'acqua da ferma:

- (1) Con i passeggeri che tengono stabile la moto d'acqua, salire a bordo come indicato alla sezione precedente "Salita a bordo senza assistenza".

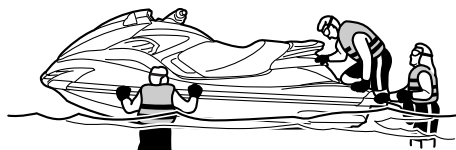

- (2) Afferrare il manubrio con entrambe le mani e appoggiare i piedi sul fondo del pozzetto bilanciando la moto d'acqua.
- (3) Fare salire il primo passeggero con la stessa procedura indicata per il conducente, farlo sedere con i piedi appoggiati sul fondo del pozzetto e farlo reggere saldamente al conducente bilanciando la moto d'acqua.
- (4) Allacciare al polso sinistro il tirante di spegnimento di emergenza del motore, e

poi inserire la forcilla nell'interruttore di spegnimento emergenza motore.

- (5) Guardare in tutte le direzioni, avviare il motore e viaggiare alla velocità di traino.
- (6) Fare inginocchiare il secondo passeggero sulla piattaforma di risalita bilanciando la moto d'acqua. Guardare in tutte le direzioni e quindi accelerare gradualmente. Quindi far salire il secondo passeggero sulla sella mantenendo in equilibrio la moto d'acqua.



- (7) Fare sedere il secondo passeggero a cavalcioni sulla sella con i piedi appoggiati sul fondo del pozzetto, farlo reggere saldamente alla persona di fronte o all'apposita maniglia tientibene e tenere in equilibrio la moto d'acqua.
- (8) Accertarsi che i passeggeri siano seduti con entrambi i piedi appoggiati sul fondo del pozzetto e si reggano saldamente alla persona di fronte o all'apposita maniglia tientibene, quindi aumentare gra-

Utilizzo della moto d'acqua

dualmente la velocità per bilanciare la moto d'acqua.



HJU33083

Partenza

HWJ00712

AVVERTENZA

Per evitare le collisioni:

- Prestare costante attenzione alla presenza di persone, ostacoli e altre moto d'acqua. Stare attenti alle condizioni che limitano la visibilità o impediscono di vedere gli altri.
- Utilizzare il mezzo prudentemente, a velocità sicure, e mantenere una distanza adeguata dalle persone, dagli ostacoli e dalle altre moto d'acqua.
- Non seguire a distanza ravvicinata altre moto d'acqua o imbarcazioni. Non avvicinarsi ad altri per spruzzarli con l'acqua. Evitare virate strette o altre manovre che rendono difficile agli altri evitarvi o capire dove state andando. Evitare le zone con ostacoli sommersi o acque poco profonde.
- Agire prontamente per evitare collisioni. Non dimenticare che la moto d'acqua e le altre imbarcazioni non dispongono di freni. Non rilasciare l'acceleratore mentre si tenta di virare per allontanarsi da ostacoli—occorre accelerare per poter virare.

HCJ01341

ATTENZIONE

Non fare mai funzionare il motore in acque con profondità inferiore a 60 cm (2 ft) dal fondo della moto d'acqua, poiché vi è il rischio di aspirare sassi o sabbia nella presa d'acqua dell'idrogetto, causando danni alla girante e il surriscaldamento del motore.

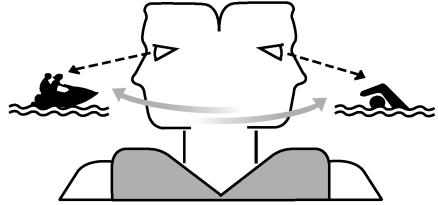

HJU40233

Partenza da un carrello

- (1) Mettere in acqua la moto d'acqua e spostare la leva del cambio nella posizione di retromarcia. (Vedere pagina 33 per le informazioni sul sistema di retromarcia.)
- (2) Allacciare al polso sinistro il tirante di spegnimento di emergenza del motore, e poi inserire la forcina nell'interruttore di spegnimento emergenza motore.
- (3) Guardare in tutte le direzioni, avviare il motore e poi partire lentamente.

HJU33114

Salita a bordo e partenza da un molo

- (1) Salire a bordo della moto d'acqua dal lato.
- (2) Allacciare al polso sinistro il tirante di spegnimento di emergenza del motore, e poi inserire la forcina nell'interruttore di spegnimento emergenza motore.
- (3) Spingere la moto d'acqua lontano dal molo, afferrare il manubrio con entrambe

Utilizzo della moto d'acqua

le mani ed appoggiare i piedi sul fondo del pozzetto.

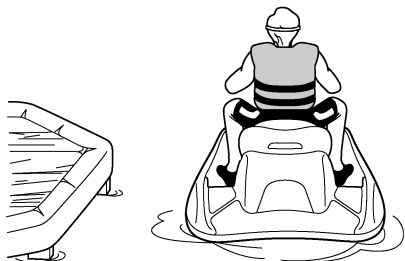

rire la moto d'acqua in senso antiorario, altrimenti l'acqua potrebbe penetrare nel motore provocando un danno grave. [HCJ00542]



- (4) Guardare in tutte le direzioni, avviare il motore e poi partire lentamente.

HJU33236

Moto d'acqua capovolta

HWJ00672

! AVVERTENZA

Un raddrizzamento non corretto può provocare lesioni.

- **Accertarsi di spegnere il motore estraendo il tirante di spegnimento di emergenza del motore in modo da rimuovere la forcella dall'interruttore stesso.**
- **Non introdurre le mani nella griglia di presa d'acqua.**



Se la moto d'acqua si capovolge, ribaltarla immediatamente.

Per raddrizzare la moto d'acqua:

- (1) Rimuovere la forcella dall'interruttore di spegnimento di emergenza del motore.
- (2) Nuotare fino alla parte posteriore della moto d'acqua. Capovolgere la moto d'acqua in senso orario spingendo con la mano sinistra sul flap e spingendo con la mano o il piede destri sulla frisata.

Se il lato di babordo (sinistro) della moto d'acqua capovolta è inclinato verso l'alto, premere sulla frisata in modo da abbassarlo prima di girare la moto d'acqua in senso orario. **ATTENZIONE: Non gi-**

- (3) Avviare il motore e far funzionare la moto d'acqua alla velocità di planata per scaricare l'acqua di sentina dal vano motore. (Vedere pagina 54 per informazioni sullo scarico dell'acqua di sentina. Se il motore non si avvia, vedere "Rimorchio della moto d'acqua" a pagina 102 o "Moto d'acqua sommersa" a pagina 102.) **ATTENZIONE: Dopo aver riavviato il motore, attendere almeno 1 minuto prima di portarlo a pieno regime. L'acqua di sentina presente nel vano motore può essere spruzzata all'interno del motore causando gravi danni.**

[HCJ00554]

HJU42670

Accostamento a riva e ormeggio della moto d'acqua

Per accostare a riva la moto d'acqua:

- (1) Accertarsi che non ci siano imbarcazioni, nuotatori o ostacoli vicino alla spiaggia.
- (2) Rilasciare la leva dell'acceleratore per ridurre la velocità a circa 125 m (410 ft) dal punto di approdo desiderato.
- (3) Avvicinarsi lentamente alla spiaggia e spegnere il motore prima di toccare terra. **AVVERTENZA! Per virare bisogna accelerare. Lo spegnimento del motore può fare urtare ostacoli che si sta tentando di evitare. Una collisione potrebbe provocare infortuni gravi o decessi.** [HWJ00602] **ATTENZIONE: Non fare mai funzionare il motore in acque con profondità inferiore a 60 cm (2 ft) dal fondo della moto d'acqua, poiché vi è il rischio di aspirare sassi o sabbia nella presa d'acqua dell'idrogetto, causando danni alla girante e il surriscaldamento del motore.** [HCJ00473]

- (4) Scendere dalla moto d'acqua e portarla sulla spiaggia.

Per ormeggiare la moto d'acqua:

- (1) Accertarsi che non ci siano imbarcazioni, nuotatori o ostacoli vicino al molo.
- (2) Rilasciare la leva dell'acceleratore per ridurre la velocità a circa 125 m (410 ft) dal molo.
- (3) Avvicinarsi lentamente al pontile e spegnere il motore proprio prima di accostare. **AVVERTENZA! Per virare bisogna accelerare. Lo spegnimento del motore può fare urtare ostacoli che si sta tentando di evitare. Una collisione potrebbe provocare infortuni gravi o decessi.** [HWJ00602]
- (4) Accostare al molo e scendere dalla moto d'acqua.

HJU37194

Utilizzo in zone in cui si accumulano alghe

Evitare sempre di utilizzare la moto d'acqua in zone dove la crescita delle alghe è consistente. Se la navigazione in zone con presenza di alghe è inevitabile, azionare e rilasciare alternatamente la leva dell'acceleratore per variare il regime motore. Le alghe tendono ad accumularsi maggiormente quando si naviga ad una velocità costante o alla velocità di traino. Se le alghe intasano la zona di aspirazione, pulire la presa d'acqua. (Vedere pagina 99 per informazioni sulla presa d'acqua dell'idrogetto.)

HJU40242

Dopo aver tolto la moto dall'acqua

HCJ01311

ATTENZIONE

Non fare funzionare il motore a regime superiore a 4000 giri/min. a terra. Inoltre, non fare funzionare il motore per più di 15 secondi senza mandata d'acqua, altrimenti il motore potrebbe surriscaldarsi.

Dopo la navigazione e aver tolto la moto dall'acqua, scaricare immediatamente l'acqua residua dai condotti dell'acqua di raffreddamento.

Per scaricare l'acqua dai condotti dell'acqua di raffreddamento:

- (1) Accertarsi che la zona circostante la moto d'acqua sia libera, quindi avviare il motore.
- (2) Scaricare l'acqua residua dai condotti dell'acqua di raffreddamento azionando e rilasciando velocemente la leva dell'acceleratore per 10 - 15 secondi.
- (3) Spegnere il motore.

Assistenza e rimessaggio

HJU37146

Operazioni dopo l'utilizzo

HWJ00331

AVVERTENZA

Durante il rimessaggio, posizionare sempre la moto d'acqua dritta in posizione orizzontale, altrimenti il carburante potrebbe fuoriuscire entrando nel motore o nel vano motore, causando pericolo di incendio.

Dopo aver utilizzato la moto d'acqua, tirarla sempre fuori dall'acqua, pulirla e rimassarla. Lasciando la moto in acqua per periodi di tempo prolungati, si accelera il normale processo di deterioramento dell'idrogetto e dello scafo. Gli organismi marini e la corrosione sono alcune delle condizioni che possono ridurre la durata di molti componenti della moto d'acqua.

HJU37566

Lavaggio dei condotti dell'acqua di raffreddamento

HCJ01880

ATTENZIONE

- **Non fare funzionare il motore a regime superiore a 4000 giri/min a terra. Inoltre, non fare funzionare il motore per più di 15 secondi senza mandata d'acqua, altrimenti il motore potrebbe surriscaldarsi.**
- **Eeguire il lavaggio dei condotti dell'acqua di raffreddamento per prevenire gli intasamenti provocati da sale, sabbia o sporco.**

- (1) Mettere la moto d'acqua in posizione orizzontale.
- (2) Togliere le selle e lo scomparto portaoggetti impermeabile amovibile. (Vedere a pagina 42 per le procedure di rimozione e installazione della sella e a pagina 48

per le informazioni sullo scomparto portaoggetti impermeabile amovibile.)

- (3) Collegare l'adattatore della manichetta di lavaggio a un tubo flessibile.

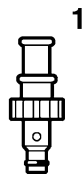

- 1 Adattatore della manichetta di lavaggio

- (4) Svitare il tappo del raccordo della manichetta di lavaggio e toglierlo. Inserirlo l'adattatore della manichetta di lavaggio nel raccordo della manichetta di lavaggio premendolo e ruotandolo fino a quando è saldamente collegato.

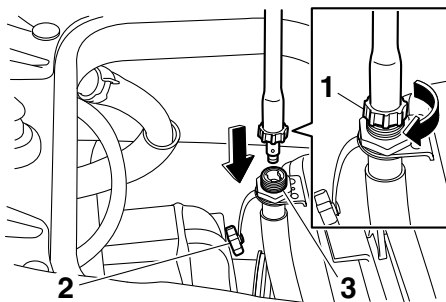

- 1 Adattatore della manichetta di lavaggio
 - 2 Tappo del raccordo della manichetta di lavaggio
 - 3 Raccordo della manichetta di lavaggio
- (5) Collegare il tubo flessibile a un rubinetto.
 - (6) Accertarsi che la zona circostante la moto d'acqua sia libera, quindi avviare il motore. Immediatamente dopo l'avviamento del motore, aprire completamente il rubinetto in modo che l'acqua fuoriesca

in modo continuativo dall'ugello direzionale dell'idrogetto.

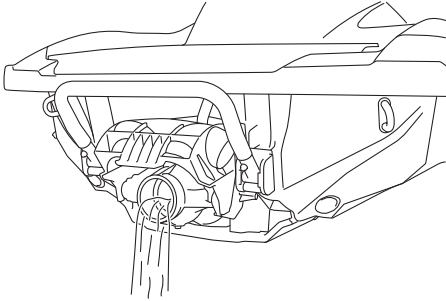

- (7) Far funzionare il motore al minimo per circa 3 minuti tenendo sotto osservazione le condizioni del motore. Se il motore si spegne durante il lavaggio, chiudere immediatamente il rubinetto dell'acqua e ripetere la procedura dal punto 6.
ATTENZIONE: Non rifornire di acqua i condotti dell'acqua di raffreddamento quando il motore non è in funzione. L'acqua potrebbe ritornare nel motore attraverso la marmitta e provocare gravi danni al motore. [HCJ00123]
- (8) Chiudere il rubinetto dell'acqua.
- (9) Scaricare l'acqua residua dai condotti dell'acqua di raffreddamento azionando e rilasciando velocemente la leva dell'acceleratore per 10 - 15 secondi.
- (10) Spegnerne il motore.
- (11) Togliere l'adattatore della manichetta di lavaggio, e poi installare saldamente il tappo del raccordo della manichetta di lavaggio stringendolo fino a quando si arresta.
- (12) Installare saldamente lo scomparto portaoggetti impermeabile amovibile e le selle nelle loro posizioni originali.

HJU33736

Pulizia della moto d'acqua

- (1) Rimuovere le selle. (Vedere pagina 42 per le procedure di rimozione ed installazione della sella.)
- (2) Sciacquare il motore ed il vano motore con una piccola quantità di acqua.
ATTENZIONE: Non utilizzare un getto d'acqua ad alta pressione per risciacquare il motore o il vano motore, altrimenti il motore potrebbe danneggiarsi seriamente. [HCJ00572]
- (3) Scaricare l'acqua dal vano motore. (Vedere pagina 54 per informazioni sullo scarico dell'acqua di sentina.)
- (4) Asciugare il motore e il vano motore con un panno asciutto.
- (5) Lavare con acqua dolce lo scafo, il ponte e l'idrogetto.
- (6) Asciugare lo scafo, il ponte e l'idrogetto con un panno asciutto.
- (7) Passare un prodotto protettivo per il vinile su tutti i componenti di vinile e di gomma, come le selle e le guarnizioni del vano motore.
- (8) Per ridurre al minimo la corrosione, spruzzare un prodotto antiruggine sulle parti metalliche dello scafo, del ponte e del motore.
- (9) Lasciare asciugare completamente all'aria il vano motore prima di installare le selle.
- (10) Installare saldamente le selle nelle loro posizioni originali.

HJU33687

Assistenza della batteria

Se la moto d'acqua non viene utilizzata per più di un mese, rimuovere la batteria dalla moto d'acqua, controllarla, e poi conservarla in un luogo fresco e asciutto.

Assistenza e rimessaggio

HWJ00792

AVVERTENZA

Il liquido della batteria è velenoso e pericoloso, in quanto provoca ustioni gravi, ecc. Contiene acido solforico. Evitare il contatto con la pelle, gli occhi o il vestiario.

Antidoti

Contatto esterno: Sciacquare con acqua.

Ingestione: Bere grandi quantità d'acqua o di latte. Seguite da latte di magnesia, uovo sbattuto o olio vegetale. Fare intervenire immediatamente un medico.

Occhi: Sciacquare con acqua per 15 minuti e far intervenire immediatamente un medico.

Le batterie generano gas esplosivi. Tenere lontane scintille, fiamme, sigarette ecc. Se si utilizza o si carica la batteria in ambienti chiusi, accertarsi che siano ben ventilati. Portare sempre occhiali protettivi quando si lavora nelle vicinanze di batterie.

Tenere fuori dalla portata dei bambini.

Per togliere la batteria:

- (1) Scollegare il cavo negativo (-) della batteria.
- (2) Scollegare il cavo positivo (+) della batteria.
- (3) Scollegare il tubo di sfiato.

- (4) Sganciare le cinghie di fissaggio della batteria, quindi rimuovere la batteria dalla moto d'acqua.

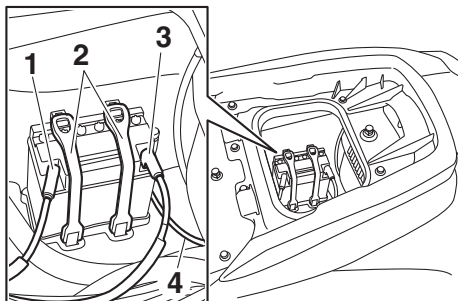

- 1 Morsetto negativo (-) della batteria: cavo nero
- 2 Cinghia di fissaggio batteria
- 3 Morsetto positivo (+) della batteria: cavo rosso
- 4 Tubo di sfiato

Controllo della batteria

- Accertarsi che il vano della batteria non sia danneggiato.
- Accertarsi che i morsetti della batteria non siano corrosi o danneggiati.
- Accertarsi che il tubo di sfiato non sia ostruito o danneggiato.

Controllo del livello del liquido

Accertarsi che il livello del liquido si trovi tra il riferimento di livello massimo e quello di livello minimo.

Se il livello del liquido è basso, aggiungere acqua distillata fino al raggiungimento del livello prescritto. **ATTENZIONE: Usare soltanto acqua distillata per riempire la**

batteria, altrimenti la durata della batteria potrebbe accorciarsi. [HCJ00242]

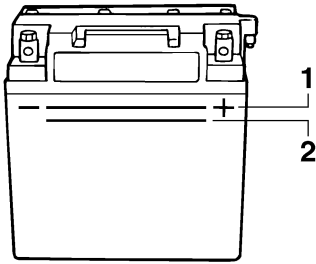

- 1 Riferimento di livello massimo
- 2 Riferimento di livello minimo

Se è stata aggiunta acqua distillata, controllare la tensione della batteria.

Si consiglia di far controllare la tensione della batteria e di far caricare la batteria da un concessionario Yamaha. Se si carica la batteria da soli, ricordarsi di leggere e di rispettare le istruzioni fornite insieme al tester per batterie ed al caricabatteria usati. **ATTENZIONE: Non tentare di caricare la batteria in fretta. Questo potrebbe ridurre la durata della batteria.** [HCJ00252]

Controllo delle cinghie di fissaggio della batteria

Accertarsi che le cinghie di fissaggio della batteria non siano danneggiate.

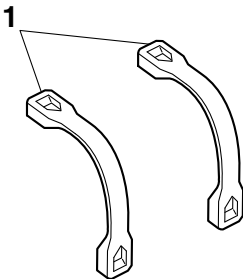

- 1 Cinghia di fissaggio batteria

Per conservare la batteria:

- (1) Pulire il vano della batteria utilizzando acqua dolce.
- (2) Se i morsetti della batteria sono sporchi o corrosi, pulirli con una spazzola metallica.

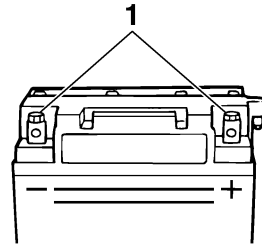

- 1 Morsetto batteria

- (3) Applicare Grasso Yamaha Marine o Grasso Yamaha A ai morsetti della batteria.

Grasso resistente all'acqua consigliato:
Grasso Yamaha Marine/Grasso Yamaha A

- (4) Conservare la batteria in luogo fresco e asciutto. **ATTENZIONE: La batteria, se immagazzinata scarica, potrebbe danneggiarsi irrimediabilmente. Controllare periodicamente la batteria.**

[HCJ00103]

Per installare la batteria:

- (1) Posizionare la batteria nel suo vano e agganciare le cinghie di fissaggio della batteria ai supporti.
- (2) Collegare il cavo positivo (+) della batteria (rosso) al morsetto positivo (+) della batteria. **ATTENZIONE: L'inversione dei cavi della batteria danneggerebbe i componenti elettrici.** [HCJ00262]

- (3) Collegare il cavo negativo (-) della batteria (nero) al morsetto negativo (-) della batteria.
- (4) Collegare il tubo di sfiato della batteria. **AVVERTENZA! Potrebbero verificarsi incendi o esplosioni se il tubo di sfiato è danneggiato, ostruito o non connesso correttamente.** [HWJ00452]
- (5) Accertarsi che la batteria sia fissata saldamente in posizione.

HJU33493

Rimessaggio a lungo termine

HWJ00331



Durante il rimessaggio, posizionare sempre la moto d'acqua dritta in posizione orizzontale, altrimenti il carburante potrebbe fuoriuscire entrando nel motore o nel vano motore, causando pericolo di incendio.

Il rimessaggio per lunghi periodi di tempo, come ad esempio quello invernale, richiede interventi preventivi di manutenzione come garanzia contro il deterioramento. Prima del rimessaggio, si consiglia di fare revisionare la moto d'acqua da un concessionario Yamaha. In ogni caso, il proprietario può eseguire facilmente gli interventi elencati qui di seguito.

HJU40763

Pulizia

- (1) Eseguire il lavaggio dei condotti dell'acqua di raffreddamento. (Vedere pagina 83 per informazioni sul lavaggio dei condotti dell'acqua di raffreddamento.)

NOTA:

Se si intende rimessare la moto d'acqua per periodi di tempo prolungati, come ad esempio il rimessaggio invernale, riempire il serbatoio carburante di benzina nuova e versare nel serbatoio carburante uno stabilizzatore e condizionatore carburante in conformità alle istruzioni del produttore prima di avviare il motore.

- (2) Pulire la moto d'acqua. (Vedere pagina 84 per informazioni sulla pulizia della moto d'acqua.)
Passare sullo scafo una cera non abrasiva.

HJU41261

Lubrificazione

Utilizzare un ingrassatore adatto per iniettare il grasso marino nelle guaine dei cavi ed

Assistenza e rimessaggio

espellere qualsiasi traccia di umidità tra i cavi e le guaine.

Per consentire l'agevole scorrimento o rotazione dei componenti mobili, lubrificarli con grasso resistente all'acqua.

Grasso resistente all'acqua consigliato:
Grasso Yamaha Marine/Grasso
Yamaha A

- Cavo dell'acceleratore (lato leva acceleratore)

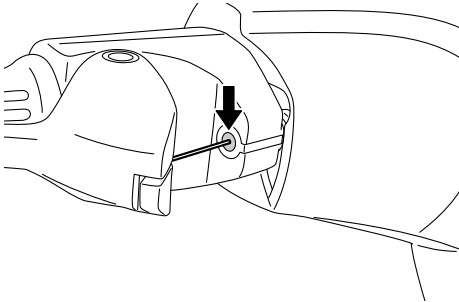

- Cavo dello sterzo (lato ugello direzionale) e barra Q.S.T.S. (lato ugello direzionale)

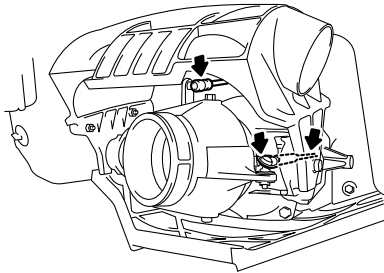

- Cavo del cambio (lato cucchiaino ribaltabile per l'inversione del flusso)

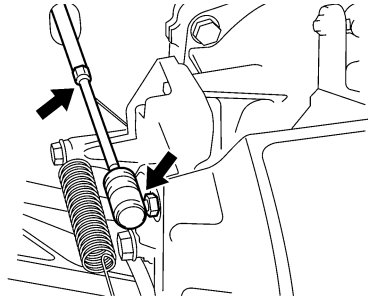

HJU40812

Protezione dalla ruggine

Spruzzare un prodotto antiruggine sulle parti metalliche dello scafo, del ponte e del motore.

Fare eseguire un trattamento antiruggine dei componenti interni del motore da un concessionario Yamaha.

HJU33769

Manutenzione

I controlli e le lubrificazioni periodiche manterranno la vostra moto d'acqua nelle condizioni più sicure ed efficienti possibili. Accertarsi quindi di eseguire la manutenzione periodica. La sicurezza è un obbligo per il proprietario della moto d'acqua. Si deve eseguire una manutenzione corretta per mantenere le emissioni dello scarico ed i livelli di rumorosità entro i limiti di legge. I punti più importanti di ispezione e ingrassaggio della moto d'acqua sono illustrati nelle pagine che seguono.

Rivolgersi ad un concessionario Yamaha per parti di ricambio originali Yamaha ed accessori opzionali progettati per la vostra moto d'acqua.

Ricordarsi che la garanzia limitata non copre i guasti derivati dall'installazione di parti o accessori non equivalenti alle parti originali Yamaha dal punto di vista qualitativo.

La manutenzione, sostituzione o riparazione dei dispositivi e del sistema di controllo delle emissioni possono venire eseguite da qualsiasi officina o meccanico esperti di motori marini con accensione a scintilla. Tuttavia, le riparazioni in garanzia devono venire eseguite da un rivenditore autorizzato Yamaha marine.

HWJ00312

AVVERTENZA

Ricordarsi di spegnere il motore quando si esegue la manutenzione, salvo istruzioni contrarie. Se non si ha dimestichezza nell'effettuare operazioni di manutenzione del mezzo, rivolgersi a un concessionario Yamaha o a un altro meccanico qualificato.

HJU33803

Kit utensili in dotazione

La moto d'acqua è completa di kit utensili. Riporre il kit utensili in una busta impermeabile e portarlo con sé ad ogni utilizzo della moto d'acqua.

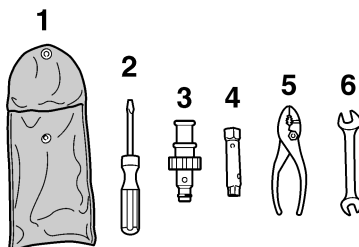

- 1 Borsa porta-utensili
- 2 Cacciavite
- 3 Adattatore della manichetta di lavaggio
- 4 Chiave a tubo 10/12 mm
- 5 Pinze
- 6 Chiave a forchetta da 10/12 mm

HJU42021

Rimozione e installazione del coperchio del motore

Il coperchio del motore è rimovibile.

Per rimuovere il coperchio del motore:

- (1) Rimuovere le selle. (Vedere pagina 42 per le procedure di rimozione ed installazione della sella.)
- (2) Rimuovere le viti del coperchio del motore.

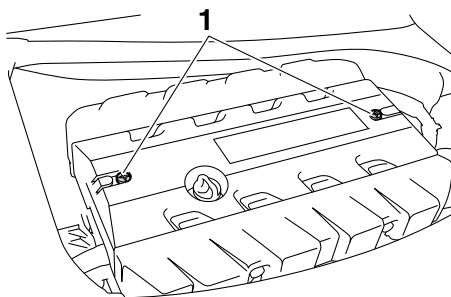

- 1 Vite coperchio motore

- (3) Sollevare il coperchio del motore e rimuoverlo.

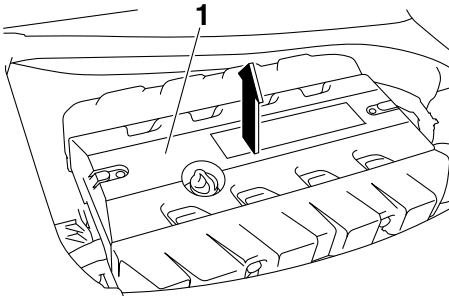

1 Coperchio motore

Per installare il coperchio del motore:

- (1) Posizionare il coperchio del motore nella posizione originale, quindi premere verso il basso.

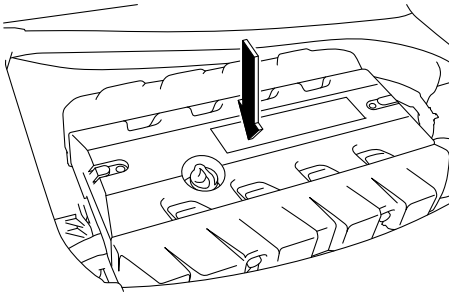

- (2) Installare le viti del coperchio del motore, quindi serrarle alla coppia specificata.

Coppia di serraggio:
Vite coperchio motore:
4.5 Nm (0.46 kgf-m, 3.3 ft-lb)

- (3) Installare saldamente le selle nelle loro posizioni originali.

Manutenzione

HJU43101

Tabella di manutenzione periodica

La tabella di manutenzione periodica fornisce le linee guida generali per la manutenzione periodica. Fare eseguire i controlli della seguente tabella da un concessionario Yamaha. Tuttavia può rendersi necessario eseguire più frequentemente le operazioni di manutenzione, a seconda delle condizioni di utilizzo della moto d'acqua. In caso di domande, consultare un concessionario Yamaha.

Questo contrassegno “√” indica elementi che devono essere controllati da un concessionario Yamaha.

Voce	Utilizzo della moto d'acqua	Iniziale	In seguito ogni			Pagina
		10 ore	50 ore o 12 mesi *1	100 ore o 12 mesi *1	200 ore o 24 mesi *1	
Tubazione del carburante	Controllare i tubi flessibili del carburante e le relative fascette			√		—
Tappo rifornimento carburante/separatore d'acqua	Controllare che gli O-ring non siano incrinati o deformati			√		—
Serbatoio del carburante	Controllare l'installazione e le reggette			√		—
Filtro sull'entrata dell'acqua	Verificare l'eventuale presenza di ostruzioni e danni			√		—
Tubi flessibili acqua di raffreddamento	Verificare l'eventuale presenza di danni e perdite e controllare le fascette			√		—
Olio motore	Sostituire	√	√			94
Filtro olio	Sostituire			√		94
Scatola del cuscinetto	Lubrificare			√		—
Candele	Controllare	√		√		—
Batteria	Controllare livello di carica della batteria, terminali, fascette e tubo di sfiato			√		—
Cavi batteria	Controllare i terminali			√		—
Perno dello sterzo	Controllare il funzionamento e il serraggio	√		√		—
Cavo dello sterzo	Controllare la superficie esterna e i collegamenti e lubrificare			√		—
Cavo Q.S.T.S.	Controllare la superficie esterna e i collegamenti e lubrificare			√		—
Convertitore e asta Q.S.T.S.	Controllare la superficie esterna e i collegamenti e lubrificare	√		√		—

Manutenzione

Voce	Utilizzo della moto d'acqua	Iniziale	In seguito ogni			Pagina
		10 ore	50 ore o 12 mesi *1	100 ore o 12 mesi *1	200 ore o 24 mesi *1	
Leva del cambio	Controllare la superficie esterna e i collegamenti e lubrificare			√		—
Cavo del cambio e cucchiaino ribaltabile per inversione flusso	Controllare la superficie esterna e i collegamenti e lubrificare			√		—
Elemento del filtro dell'aria	Verificare l'eventuale presenza di danni e sporizia			√		—
Tubi flessibili di aspirazione dell'aria	Verificare l'eventuale presenza di danni e controllare le fascette			√		—
Corpo farfallato	Lubrificare le valvole a farfalla			√		—
Sistema di scarico	Verificare l'eventuale presenza di perdite di gas di scarico e controllare i tubi flessibili e le fascette			√		—
Tubo di sfiato	Controllare il tubo di sfiato e le relative fascette			√		—
Girante	Verificare l'eventuale presenza di deformazioni, danni e corpi estranei			√		—
Ugello direzionale	Controllare il movimento e lubrificare			√		—
Sistema di scarico per depressione dell'idrogetto dell'acqua di sentina	Verificare che i tubi flessibili non presentino ostruzioni e danni, controllare le fascette e pulire il filtro della sentina			√		—
Elettropompa di sentina	Controllare il funzionamento, verificare che i tubi flessibili non presentino danni, controllare le fascette e pulire il filtro della pompa di sentina			√		—
Tappi di scarico di poppa	Controllare gli O-ring			√		—
Anodo	Verificare l'eventuale presenza di corrosione e pulire				√ *2	—
Gioco valvola	Controllare e regolare				√ *2	—

Manutenzione

Voce	Utilizzo della moto d'acqua	Iniziale	In seguito ogni			Pagina
		10 ore	50 ore o 12 mesi *1	100 ore o 12 mesi *1	200 ore o 24 mesi *1	
Giunto elastico	Verificare l'eventuale presenza di incrinature, intaccature, allentamenti e rumorosità				√	—
Attacco del motore	Verificare l'eventuale presenza di danni e spellature				√	—

*1: Quello che tra i due si verifica per primo.

*2: Controllare ogni 200 ore.

Eeguire i controlli previsti prima e dopo l'utilizzo prima di procedere alla manutenzione periodica.

HJU36943

Olio motore e filtro olio

HWJ00341



Quando si spegne il motore, l'olio motore è bollente. Il contatto o la penetrazione di olio motore negli indumenti può provocare ustioni.

HCJ00992

ATTENZIONE

Non fare funzionare il motore con troppo o insufficiente olio nel motore, altrimenti il motore potrebbe danneggiarsi.

Si consiglia di fare cambiare l'olio motore e il filtro dell'olio motore da un concessionario Yamaha. Tuttavia, se si sceglie di cambiare l'olio e il filtro da soli, consultare un concessionario Yamaha.

Dati tecnici

HJU34543

Dati tecnici

Capacità della moto d'acqua:

Numero massimo di persone a bordo:

3 persona

Capacità massima di carico:

240 kg (530 lb)

Dimensioni:

Lunghezza:

3370 mm (132.7 in)

Larghezza:

1230 mm (48.4 in)

Altezza:

1160 mm (45.7 in)

Peso a secco:

361 kg (796 lb)

Prestazioni:

Potenza massima (secondo ISO 8665/SAE J1228):

183.9 kW a 7500 giri/min.

Consumo massimo di carburante:

76.7 L/h (20.2 US gal/h, 16.9 Imp.gal/h)

Autonomia a tutto gas:

0.91 ora

Velocità di traino:

1250 ±100 giri/min.

Motore:

Tipo di motore:

4 tempi, raffreddato a liquido, DOHC

Numero di cilindri:

4

Cilindrata:

1812 cm³

Alesaggio e corsa:

86.0 × 78.0 mm (3.39 × 3.07 in)

Rapporto di compressione:

8.5 : 1

Gioco valvole-aspirazione (a freddo):

0.14–0.23 mm (0.0055–0.0091 in)

Gioco valvole-scarico (a freddo):

0.36–0.45 mm (0.0142–0.0177 in)

Impianto di lubrificazione:

A carter umido

Impianto di raffreddamento:

Acqua

Sistema di avviamento:

Elettrico

Sistema di accensione:

T.C.I.

Candela (NGK):

LFR7A

Distanza tra gli elettrodi:

0.8–0.9 mm (0.031–0.035 in)

Capacità della batteria:

12 V, 19 Ah

Sistema di carica:

Magnete-volano

Sistema di trasmissione:

Sistema di propulsione:

Idrogetto

Tipo di idrogetto:

Flusso assiale, monostadio

Senso rotazione girante:

In senso antiorario

Angolazione dell'ugello direzionale:

24+24 °

Angolo di assetto dell'ugello direzionale:

-10, -5, 0, 5, 10 °

Carburante ed olio:

Carburante consigliato:

Benzina super senza piombo

Numero di ottano minimo (PON):

91

Numero di ottano minimo (RON):

95

Olio motore consigliato:

YAMALUBE 4W o olio per motori a 4 tempi

Olio motore raccomandato tipo SAE:

SAE 10W-30, 10W-40, 20W-40, 20W-50

Olio motore raccomandato tipo API:

API SE, SF, SG, SH, SJ, SL

Capacità totale del serbatoio del carburante:

70 L (18.5 US gal, 15.4 Imp.gal)

Quantità di olio motore con sostituzione del filtro olio:

3.6 L (3.81 US qt, 3.17 Imp.qt)

Quantità di olio motore senza sostituzione del filtro olio:

3.5 L (3.70 US qt, 3.08 Imp.qt)

Quantità totale di olio motore:

5.3 L (5.60 US qt, 4.66 Imp.qt)

HJU34562

Individuazione dei guasti

In caso di problemi con la moto d'acqua, consultare la tabella di individuazione guasti per individuare la possibile causa.

Se non è possibile individuare la causa, consultare un concessionario Yamaha.

HJU36987

Tabella di individuazione guasti

Verificare la possibile causa e il rimedio, quindi fare riferimento alla pagina relativa.

GUASTO	POSSIBILE CAUSA		RIMEDIO	PAGINA
Il motore non si avvia (il motorino di avviamento non gira)	Sistema anti-furto Yamaha	Selezionata modalità di blocco	Selezionare modalità di sblocco	28
	Interruttore di spegnimento di emergenza del motore	Forcella non inserita	Inserire la forcella	29
	Fusibile	Bruciato	Sostituire il fusibile e controllare il cablaggio	100
	Batteria	Scarica	Ricaricare	84
		Collegamenti dei morsetti allentati	Stringere a seconda della necessità	84
		Morsetti corrosi	Pulire o sostituire	84
Motorino di avviamento	Guasto	Incaricare dell'assistenza un concessionario Yamaha	—	
Il motore non si avvia (il motorino di avviamento gira)	Leva dell'acceleratore	Premuta	Rilasciare	29
	Carburante	Serbatoio del carburante vuoto	Rifornire prima possibile	50
		Vecchio o contaminato	Incaricare dell'assistenza un concessionario Yamaha	—
	Serbatoio del carburante	Presenza di acqua o di sporco	Incaricare dell'assistenza un concessionario Yamaha	—
	Candela	Sporca o difettosa	Incaricare dell'assistenza un concessionario Yamaha	—
	Impianto di iniezione del carburante	Pompa di alimentazione difettosa	Incaricare dell'assistenza un concessionario Yamaha	—

Risoluzione dei guasti

GUASTO	POSSIBILE CAUSA		RIMEDIO	PAGINA
Il motore gira in modo irregolare o si spegne	Carburante	Serbatoio del carburante vuoto	Rifornire prima possibile	50
		Vecchio o contaminato	Incaricare dell'assistenza un concessionario Yamaha	—
		Numero di ottano errato	Utilizzare il carburante di tipo corretto	50
	Serbatoio del carburante	Presenza di acqua o di sporco	Incaricare dell'assistenza un concessionario Yamaha	—
	Candela	Sporca o difettosa	Incaricare dell'assistenza un concessionario Yamaha	—
		Grado termico errato	Incaricare dell'assistenza un concessionario Yamaha	—
		Distanza elettrodi errata	Incaricare dell'assistenza un concessionario Yamaha	—
	Cablaggio elettrico	Collegamenti allentati	Incaricare dell'assistenza un concessionario Yamaha	—
	Impianto di iniezione del carburante	Iniettori guasti o intasati	Incaricare dell'assistenza un concessionario Yamaha	—
Spia di allarme o simbolo lampeggiante o acceso a luce fissa	Allarme livello carburante	Serbatoio del carburante vuoto	Rifornire prima possibile	50
	Spia di allarme pressione olio	Calo della pressione dell'olio	Incaricare dell'assistenza un concessionario Yamaha	39
	Spia di allarme surriscaldamento motore	Presenza d'acqua dell'idrogetto intasata	Pulire	99
	Spia di allarme controllo motore	Sensori difettosi	Incaricare dell'assistenza un concessionario Yamaha	41

Risoluzione dei guasti

GUASTO	POSSIBILE CAUSA		RIMEDIO	PAGINA
La moto d'acqua rallenta o perde potenza	Leva del cambio	Non completamente spostata nella posizione di marcia avanti	Spingere la leva in avanti fino a quando si arresta	33
	Modalità operativa della moto d'acqua	Modalità di regime ridotto attivata	Modalità di regime ridotto disattivata	35
	Cavitazione	Presa d'acqua dell'idrogetto intasata	Pulire	99
		Girante danneggiata o usurata	Incaricare dell'assistenza un concessionario Yamaha	99
	Spia di allarme surriscaldamento motore	Controllo riduzione regime motore attivato	Pulire la presa d'acqua dell'idrogetto e fare raffreddare il motore	40
	Spia di allarme pressione olio	Controllo riduzione regime motore attivato	Aggiungere olio	39
	Candela	Sporca o difettosa	Incaricare dell'assistenza un concessionario Yamaha	—
		Grado termico errato	Incaricare dell'assistenza un concessionario Yamaha	—
		Distanza elettrodi errata	Incaricare dell'assistenza un concessionario Yamaha	—
	Cablaggio elettrico	Collegamenti allentati	Incaricare dell'assistenza un concessionario Yamaha	—
	Carburante	Vecchio o contaminato	Incaricare dell'assistenza un concessionario Yamaha	—
		Numero di ottano errato	Utilizzare il carburante di tipo corretto	50
	Filtro dell'aria	Intasato	Incaricare dell'assistenza un concessionario Yamaha	—
		Accumulo di olio	Incaricare dell'assistenza un concessionario Yamaha	—

Risoluzione dei guasti

HJU34625

Procedure di emergenza

HJU34635

Pulizia della presa d'acqua dell'idrogetto e della girante

HWJ00783

AVVERTENZA

Prima di tentare di rimuovere alghe o detriti dalla presa d'acqua dell'idrogetto o dalla girante, spegnere il motore e rimuovere la forcella dall'interruttore di spegnimento di emergenza del motore. Il contatto con le parti rotanti dell'idrogetto potrebbe provocare lesioni gravi o il decesso.

Se alghe o detriti restano impigliati nella presa d'acqua dell'idrogetto o nella girante, può verificarsi il fenomeno della cavitazione, che provoca la diminuzione della spinta dell'idrogetto anche aumentando il regime motore. Se non si risolve il problema, il motore si surriscalda e potrebbe gripparsi. **ATTENZIONE:** Se alghe o detriti restano impigliati nella presa d'acqua dell'idrogetto, non utilizzare la moto d'acqua a velocità superiori a quella di traino prima di averli rimossi.

[HCJ00654]

Se la presa d'acqua dell'idrogetto o la girante sono intasati da alghe o detriti, ritornare a riva e controllare entrambi. Spegnere sempre il

motore prima di tirare a secco la moto d'acqua.

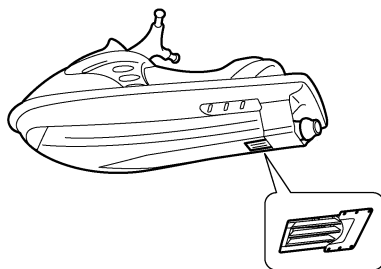
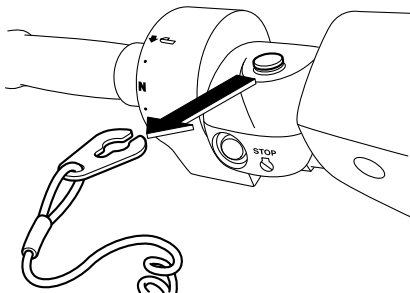

- (1) Posizionare un panno pulito o un'altra protezione adatta sotto la moto d'acqua per proteggerla da eventuali abrasioni o graffi. Girare la moto d'acqua su un lato come illustrato in figura. **ATTENZIONE:** Girare sempre la moto d'acqua sul lato sinistro. Quando si gira la moto d'acqua su un lato, sostenere la prua in modo da impedire che il manubrio si pieghi o si danneggi. [HCJ00662]

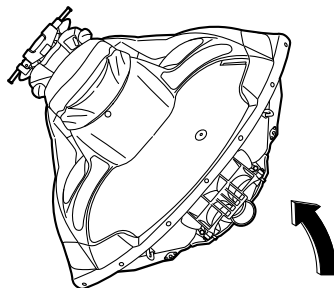

Risoluzione dei guasti

- (2) Rimuovere le alghe o i detriti intorno alla presa d'acqua dell'idrogetto, dall'albero di trasmissione, dalla girante, dalla sede della pompa e dall'ugello direzionale.

Se la rimozione dovesse risultare difficoltosa, consultare il concessionario Yamaha di fiducia.

HJU34642

Avviamento in caso di batteria scarica

Se la batteria della moto d'acqua si è scaricata, si può avviare il motore con una batteria da 12 Volt e cavi di emergenza.

HJU34664

Collegamento dei cavi di emergenza

HWJ01251

AVVERTENZA

Per evitare l'esplosione della batteria e danneggiamenti gravi dell'impianto elettrico:

- Non invertire i poli dei cavi di emergenza quando li si collega alle batterie.
- Non collegare il cavo di emergenza negativo (-) al morsetto negativo (-) della batteria della moto d'acqua.
- Non fare entrare in contatto il cavo di emergenza positivo (+) con il cavo di emergenza negativo (-).

- (1) Collegare il cavo di emergenza positivo (+) ai morsetti positivi (+) di entrambe le batterie.
- (2) Collegare una estremità del cavo di emergenza negativo (-) al morsetto negativo (-) della batteria esterna.

- (3) Collegare l'altra estremità del cavo di emergenza negativo (-) ad un anello di sollevamento motore.

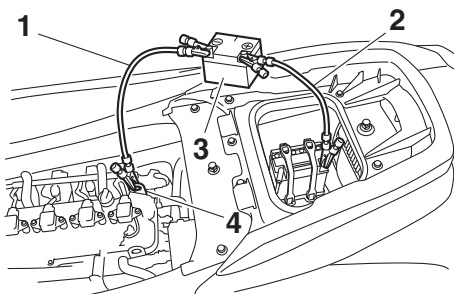

- 1 Cavo di emergenza negativo (-)
2 Cavo di emergenza positivo (+)
3 Batteria esterna
4 Anello per sollevamento motore

- (4) Avviare il motore e poi scollegare i cavi invertendo le fasi della procedura sopra descritta. (Vedere pagina 29 per informazioni sull'avviamento del motore.)

HJU43501

Sostituzione dei fusibili

Se un fusibile è bruciato, sostituirlo con il fusibile appropriato.

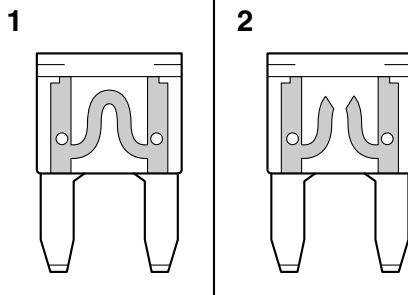

- 1 Fusibile in buone condizioni
2 Fusibile bruciato

Per sostituire un fusibile:

- (1) Togliere le selle e lo scomparto portaoggetti impermeabile amovibile. (Vedere a pagina 42 per le procedure di rimozione e installazione della sella e a pagina 48

Risoluzione dei guasti

per le informazioni sullo scomparto portaoggetti impermeabile amovibile.)

- (2) Spingendo la sporgenza su ciascun fermo, far scorrere i fermi verso l'esterno.
- (3) Togliere il coperchio della scatola dell'impianto elettrico.

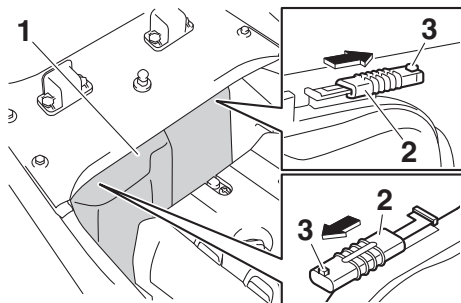

- 1 Coperchio scatola impianto elettrico
- 2 Blocco
- 3 Sporgenza

- (4) Premendo verso l'interno entrambi i lati del coperchio della scatola fusibili, tirare il coperchio verso la prua e rimuoverlo.

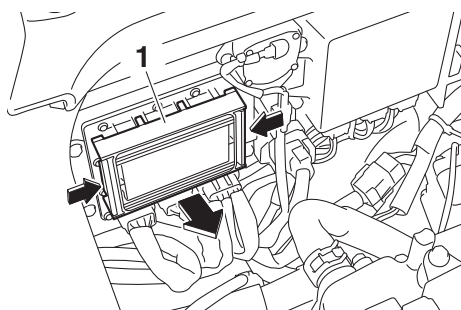

- 1 Coperchio scatola fusibili

- (5) Per la sostituzione di un fusibile, estrarlo con l'apposito estrattore. Montare un fusibile di ricambio dell'amperaggio corretto. **AVVERTENZA! Non usare fusibili con amperaggio diverso da quello raccomandato. L'installazione di un fusibile con amperaggio errato può provocare danni di vasta portata**

all'impianto elettrico e anche incendi.

[HWJ00803]

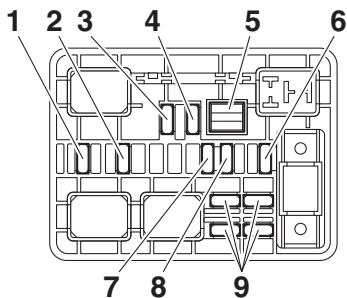

- 1 Fusibile valvola a farfalla elettronica
- 2 Fusibile pompa di alimentazione
- 3 Fusibile comando relè principale
- 4 Fusibile principale
- 5 Estrattore per fusibili
- 6 Fusibile batteria
- 7 Fusibile pompa di sentina
- 8 Fusibile sistema di sicurezza
- 9 Fusibile di ricambio

Amperaggio del fusibile:

Fusibile valvola a farfalla elettronica:

10 A

Fusibile pompa di alimentazione:

10 A

Fusibile comando relè principale:

10 A

Fusibile principale:

20 A

Fusibile batteria:

30 A

Fusibile pompa di sentina:

3 A

Fusibile sistema di sicurezza:

3 A

- (6) Installare saldamente il coperchio della scatola fusibili nella sua posizione originale.
- (7) Installare saldamente la scatola dell'impianto elettrico nella sua posizione originale.

- (8) Far scorrere i fermi nelle loro posizioni originali per bloccare bene il coperchio della scatola dell'impianto elettrico in posizione.
- (9) Installare saldamente lo scomparto portaoggetti impermeabile amovibile e le selle nelle loro posizioni originali.

Se il fusibile brucia ancora immediatamente, l'impianto elettrico potrebbe essere difettoso. In questo caso, fare controllare la moto d'acqua da un concessionario Yamaha.

HJU34716

Rimorchio della moto d'acqua

HWJ00812

AVVERTENZA

- Il conducente dell'imbarcazione che rimorchia deve mantenere la velocità al minimo ed evitare il traffico o gli ostacoli che potrebbero costituire un pericolo per il conducente della moto d'acqua.
- La cima di rimorchio deve essere lunga abbastanza da impedire la collisione della moto d'acqua con l'imbarcazione che la rimorchia in caso di riduzione della velocità di rimorchio.

Se il mezzo smette di funzionare in acqua, è possibile rimorchiarlo a riva.

Per rimorchiare la moto d'acqua:

Utilizzare una cima di rimorchio lunga tre volte la somma delle lunghezze dell'imbarcazione che rimorchia e della moto d'acqua.

- (1) Fissare saldamente la cima al golfare di prua della moto d'acqua da rimorchiare.

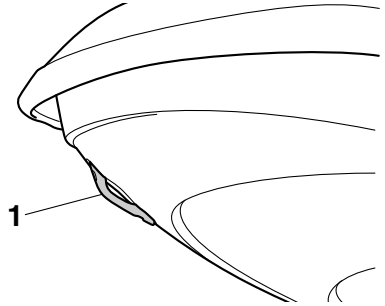

1 Golfare di prua

- (2) Sedersi a cavalcioni della sella e reggersi al manubrio per tenere in equilibrio la moto d'acqua. **ATTENZIONE: Durante il rimorchio della moto d'acqua, la prua deve essere mantenuta sollevata dall'acqua, altrimenti l'acqua potrebbe inondare il vano motore o penetrare nel motore causando gravi danni.**

[HCJ01331]

Trainare la moto d'acqua a 8 km/h (5 mph) o meno. **ATTENZIONE: Rimorchiare la moto d'acqua a 8 km/h (5 mph) o meno, altrimenti l'acqua potrebbe inondare il vano motore o penetrare nel motore causando gravi danni.** [HCJ01322]

HJU36156

Moto d'acqua sommersa

Se la moto d'acqua è sommersa o inondata d'acqua, scaricare l'acqua di sentina dal vano motore. Poi, fare controllare la moto d'acqua da un concessionario Yamaha al più presto possibile.

Se la moto d'acqua è sommersa:

- (1) Rimuovere la moto d'acqua dall'acqua e scaricare l'acqua dai gavoni e dai cassettini portaoggetti. (Vedere pagina 45 per le informazioni sullo scarico dei gavoni e dei cassettini portaoggetti.)

Risoluzione dei guasti

- (2) Scaricare l'acqua di sentina dal vano motore. (Vedere pagina 54 per informazioni sullo scarico dell'acqua di sentina.)
- (3) Fare revisionare la moto d'acqua da un concessionario Yamaha al più presto possibile. **ATTENZIONE: Ricordarsi di fare controllare la moto d'acqua da un concessionario Yamaha. Altrimenti il motore potrebbe danneggiarsi seriamente.** [HCJ00792]

A		D	
Acceleratore, leva	30	Display delle informazioni	38
Accostamento a riva e ormeggio della moto d'acqua	82	Dopo aver tolto la moto dall'acqua.....	82
Acqua di sentina, controllo	61	Dopo l'utilizzo, controlli.....	68
Acqua di sentina, scarico.....	54	Dotazione	42
Acqua di sentina, scarico a terra	54	Dotazioni di sicurezza, controllo	67
Acqua di sentina, scarico in acqua	55	E	
Allarme livello carburante.....	39	Elenco dei controlli prima dell'utilizzo	58
Arresto della moto d'acqua.....	75	Emergenza, procedure.....	99
Assetto, sistema di cambio rapido (Q.S.T.S.)	34	Equipaggiamento consigliato.....	16
Avviamento, interruttore.....	29	Estintore, controllo	67
B		Etichette, altre	9
Batteria, assistenza.....	84	Etichette di pericolo	5
Batteria, avviamento se scarica	100	Etichette, importanti.....	4
Batteria, controlli.....	61	F	
C		Fusibili, sostituzione.....	100
Capovolta, moto d'acqua	81	G	
Carburante	50	Galloccia	45
Carburante, indicatore livello	39	Gavone e cassetino portaoggetti.....	45
Carburante, requisiti relativi a	50	Gavone impermeabile amovibile.....	48
Carrello, partenza da.....	80	Gavoni e cassetтини portaoggetti, controlli	66
Carrello, trasporto su	56	Glossario, moto d'acqua.....	22
Cassetino portaoggetti	46	Gradino di risalita	44
Cavi di emergenza, collegamento.....	100	Guasti, individuazione	96
Cofano, controllo	68	Guida, posizione	71
Come usare la moto d'acqua.....	73	I	
Come usare la moto d'acqua in retromarcia	76	Imparare a conoscere la moto d'acqua... 70	
Componenti principali, ubicazione.....	23	Imparare ad usare la moto d'acqua.....	70
Condotti dell'acqua di raffreddamento, lavaggio	83	Impianto di alimentazione, controlli	60
Contagiri.....	37	Impostazioni del sistema antifurto Yamaha.....	28
Contaore/Voltmetro	38	Incustodita, moto d'acqua	73
Controlli dei tappi filettati di scarico di poppa	67	Individuazione dei guasti, tabella	96
Controlli del sistema dello sterzo telescopico	63	Interruttori, controlli.....	66
Controllo dell'ugello direzionale dell'idrogetto e della cucchiara ribaltabile per l'inversione del flusso	67	K	
Controllo strumento analogico doppio	68	Kit utensili in dotazione	89
Coperchio motore, rimozione e installazione	89	L	
		Leva dell'acceleratore, controlli	64
		Limitazioni poste ai potenziali conducenti della moto d'acqua	11
		Livello carburante, controllo.....	60
		Livello olio motore, controllo.....	61
		Lubrificazione	87
		Lungo termine, rimessaggio.....	87

Indice

M		
Maniglia di risalita	44	
Maniglie tientibene	43	
Manutenzione	89	
Modalità operative della moto d'acqua ...	35	
Modalità regime ridotto	35	
Modello, informazioni	3	
Molo, salita a bordo e partenza da	80	
Moto d'acqua, caratteristiche	17	
Moto d'acqua, come usare la	70	
Moto d'acqua, funzioni di controllo	27	
Moto d'acqua, funzioni di navigazione ...	33	
Moto d'acqua, messa in acqua	71	
Moto d'acqua sommersa	102	
Motore, controllo	61	
Motore in acqua, avviamento	71	
Motore, interruttore di spegnimento	29	
Motore, interruttore di spegnimento di emergenza	29	
Motore, numero di serie	1	
N		
Navigazione, limitazioni	12	
Navigazione sicura, regole	20	
Numeri di identificazione	1	
Numero di identificazione della moto d'acqua (CIN)	1	
O		
Olio motore	53	
Olio motore e filtro olio	94	
Operazioni dopo l'utilizzo	83	
P		
Partenza	80	
Passeggeri, salita a bordo con	77	
Poppa, golfari	45	
Portabibite	48	
Presca d'acqua dell'idrogetto, controlli	67	
Presca d'acqua dell'idrogetto e girante, pulizia	99	
Prima dell'utilizzo, controlli	60	
Prima dell'utilizzo, punti da controllare ...	60	
Principale, numero di identificazione (PRI-ID)	1	
Produzione, etichetta data	2	
Prua, gavone	45	
Prua, golfare	44	
Pulizia	87	
Pulizia della moto d'acqua	84	
R		
Regime minimo motore, controllo	69	
Requisiti dell'olio motore	53	
Requisiti per l'utilizzo	13	
Rimorchio della moto d'acqua	102	
Rischi, informazioni	16	
Rodaggio	57	
Ruggine, protezione	88	
S		
Salire a bordo della moto d'acqua	76	
Salita a bordo senza assistenza	76	
Scafo e ponte, controllo	67	
Selle	42	
Separatore acqua	32	
Separatore d'acqua, controllo	61	
Sistema antifurto Yamaha	28	
Sistema dello sterzo, controlli	62	
Sistema dello sterzo telescopico	31	
Sistema di cambio rapido dell'assetto (Q.S.T.S.), controlli	63	
Sistema di retromarcia	33	
Sistema di retromarcia, controlli	64	
Spegnere il motore	72	
Spia di allarme controllo motore	41	
Spia di allarme pressione olio	39	
Spia di allarme surriscaldamento motore	40	
Sterzo, sistema	30	
Strumento analogico doppio	37	
Supporto, coperchio e cinghia dell'estintore, controlli	67	
Supporto e coperchio dell'estintore	48	
T		
Tabella di manutenzione periodica	91	
Targhetta del produttore	3	
Telecomando	27	
Telecomando, controllo	65	
Tirante di spegnimento di emergenza del motore, controllo	65	
U		
Uscita di controllo dell'acqua di raffreddamento, controllo	68	

Uscite di controllo dell'acqua di raffreddamento	31
Utilizzo in zone in cui si accumulano alghe	82
Utilizzo responsabile della moto d'acqua.....	21
V	
Vano motore, controllo	60
Velocità, indicatore	37
Virate, esecuzione.....	73
W	
Wakeboarding e sci d'acqua	18



Stampato negli U.S.A.
Agosto 2015-0.2 x 1 CR