



YAMAHA

USO E MANUTENZIONE

XT1200ZE

Super Ténéré ABS

MOTOCICLO

 Leggere attentamente questo manuale
prima di utilizzare questo veicolo.

XT1200ZE

BP9-28199-H1

 **Leggere attentamente questo manuale prima di utilizzare questo veicolo. Questo manuale dovrebbe accompagnare il veicolo se viene venduto.**

Dichiarazione di conformità:

Il fabbricante, YAMAHA MOTOR ELECTRONICS Co., Ltd dichiara che il tipo di apparecchiatura radio, IMMOBILIZER, 2BS-00 è conforme alla Direttiva 2014/53/UE.

Il testo completo della dichiarazione di conformità UE è disponibile al seguente indirizzo Internet:

https://global.yamaha-motor.com/eu_doc/

Banda di frequenza: 134.2 kHz

Potenza a radiofrequenza massima: 49.0 [dB μ V/m]

Fabbricante:

YAMAHA MOTOR ELECTRONICS Co., Ltd

1450-6 Mori, Mori-machi, Shuchi-Gun, Shizuoka, 437-0292 Giappone

Importatore:

YAMAHA MOTOR EUROPE N.V.

Koolhovenlaan 101, 1119 NC Schiphol-Rijk, 1117 ZN, Schiphol, Paesi Bassi

Benvenuti nel mondo delle moto Yamaha!

Con l'acquisto del XT1200ZE, potrete avvalervi della vasta esperienza Yamaha e delle tecnologie più avanzate profuse nella progettazione e nella costruzione di prodotti di alto livello qualitativo che hanno valso a Yamaha la sua reputazione di assoluta affidabilità.

Leggete questo manuale senza fretta e da cima a fondo. Potrete godervi tutti i vantaggi che il vostro XT1200ZE offre. Il Libretto uso e manutenzione non fornisce solo istruzioni sul funzionamento, la verifica e la manutenzione del vostro motociclo, ma indica anche come salvaguardare sé stessi e gli altri evitando problemi e il rischio di lesioni.

Inoltre i numerosi consigli contenuti in questo libretto aiutano a mantenere il motociclo nelle migliori condizioni possibili. Se una volta letto il manuale, aveste ulteriori quesiti da porre, non esitate a rivolgervi al vostro concessionario Yamaha.

Il team della Yamaha vi augura una lunga guida sicura e piacevole. Ricordate sempre di anteporre la sicurezza ad ogni altra cosa.

La Yamaha è alla continua ricerca di soluzioni avanzate da utilizzare nella progettazione e nel costante miglioramento della qualità del prodotto. In conseguenza di ciò, sebbene questo manuale contenga sul veicolo le informazioni più aggiornate, disponibili alla data della sua pubblicazione, è possibile che capiti di rilevare delle lievi difformità tra il motociclo e quanto descritto nel manuale. In caso di altre questioni in merito al presente manuale, consultare un concessionario Yamaha.





Si prega di leggere questo libretto per intero e attentamente prima di utilizzare questo motociclo.

Informazioni importanti sul manuale

HAU63350

Le informazioni particolarmente importanti sono evidenziate dai seguenti richiami:

	<p>Questo è il simbolo di pericolo. Viene utilizzato per richiamare l'attenzione sui rischi potenziali di infortuni. Osservare tutti i messaggi di sicurezza che seguono questo simbolo per evitare infortuni o il decesso.</p>
 AVVERTENZA	<p>Un'AVVERTENZA indica una situazione pericolosa che, se non evitata, potrebbe provocare il decesso o infortuni gravi.</p>
ATTENZIONE	<p>Un richiamo di ATTENZIONE indica speciali precauzioni da prendersi per evitare di danneggiare il veicolo o altre cose.</p>
NOTA	<p>Una NOTA contiene informazioni importanti che facilitano o che rendono più chiare le procedure.</p>

*Il prodotto e le specifiche sono soggetti a modifiche senza preavviso.

HAU10201

XT1200ZE
USO E MANUTENZIONE
©2019 della Yamaha Motor Co., Ltd.
1a edizione, agosto 2018
Tutti i diritti sono riservati.
È vietata espressamente la ristampa o l'uso
non autorizzato
senza il permesso scritto della
Yamaha Motor Co., Ltd.
Stampato in Giappone.

Informazioni di sicurezza1-1

Descrizione.....2-1

- Vista da sinistra2-1
- Vista da destra2-2
- Comandi e strumentazione2-3

Strumento e funzioni di controllo....3-1

- Sistema immobilizzatore3-1
- Blocchetto
accensione/bloccasterzo3-2
- Spie di segnalazione e di
avvertimento3-3
- Sistema di regolazione automatica
della velocità3-6
- Strumento multifunzione3-9
- D-mode (modalità di guida).....3-22
- Interruttori manubrio3-23
- Leva frizione3-25
- Pedale cambio3-25
- Leva freno3-26
- Pedale freno3-27
- ABS3-27
- Sistema di controllo della
trazione3-28
- Tappo serbatoio carburante.....3-30
- Carburante3-31
- Tubo di troppopieno del serbatoio
carburante.....3-32
- Convertitore catalitico3-33
- Sella pilota.....3-33
- Regolazione dell'altezza della
sella pilota.....3-34
- Parabrezza3-36
- Regolazione della sospensione
anteriore e posteriore.....3-37
- Portapacchi3-42
- Attacchi cinghie portabagagli3-43
- Presca ausiliaria (CC)3-43
- Cavalletto laterale.....3-44
- Sistema d'interruzione circuito
accensione.....3-45

Per la vostra sicurezza – controlli prima dell'utilizzo 4-1

Utilizzo e punti importanti relativi alla guida.....5-1

- Accensione del motore.....5-2
- Cambio della marcia.....5-3
- Consigli per ridurre il consumo del
carburante5-4
- Rodaggio5-5
- Parcheggio.....5-5

Manutenzione e regolazione

periodiche 6-1

- Kit attrezzi6-2
- Tabelle di manutenzione
periodica.....6-3
- Tabella di manutenzione periodica
per il sistema di controllo
emissioni.....6-3
- Tabella manutenzione generale e
lubrificazione6-4
- Rimozione ed installazione delle
carenature6-8
- Controllo delle candele6-10
- Filtro a carboni attivi6-11
- Olio motore6-11
- Perché Yamalube.....6-14
- Olio cardano6-15
- Liquido refrigerante.....6-17
- Elemento filtrante6-18
- Controllo del regime del minimo...6-19
- Controllo del gioco della
manopola acceleratore.....6-19
- Gioco valvole6-20
- Pneumatici6-20
- Ruote a raggi6-23
- Leva frizione.....6-24
- Controllo del gioco della leva
freno6-24
- Interruttori luci stop6-25
- Controllo delle pastiglie del freno
anteriore e posteriore6-25
- Controllo del livello liquido freni....6-26
- Cambio dei liquidi del freno e
della frizione6-27

Indice

Controllo e lubrificazione della manopola e del cavo acceleratore	6-28
Controllo e lubrificazione dei pedali freno e cambio	6-28
Controllo e lubrificazione delle leve freno e frizione	6-29
Controllo e lubrificazione del cavalletto centrale e del cavalletto laterale	6-29
Lubrificazione dei perni del forcellone	6-30
Controllo della forcella.....	6-30
Controllo dello sterzo	6-31
Controllo dei cuscinetti ruote	6-31
Batteria	6-32
Sostituzione dei fusibili.....	6-33
Sostituzione di una lampada faro	6-35
Sostituzione di una lampada luce di posizione anteriore.....	6-36
Luce indicatori di direzione e lampada biluce stop/fanalino....	6-38
Sostituzione di una lampada luce targa	6-39
Ricerca ed eliminazione guasti....	6-40
Tabelle di ricerca ed eliminazione guasti	6-41
Pulizia e rimessaggio del motociclo	7-1
Verniciatura opaca, prestare attenzione.....	7-1
Cura.....	7-1
Rimessa.....	7-4
Caratteristiche tecniche.....	8-1
Informazioni per i consumatori	9-1
Numeri d'identificazione.....	9-1
Connettore diagnostica.....	9-2
Registrazione dei dati del veicolo...	9-2
Indice analitico	10-1

HAU1031C

Siate un proprietario responsabile

Come proprietari del veicolo, siete responsabili del funzionamento in sicurezza e corretto del vostro motociclo.

I motocicli sono veicoli con due ruote in linea.

Il loro utilizzo e funzionamento in sicurezza dipendono dall'uso di tecniche di guida corrette e dall'esperienza del conducente. Ogni conducente deve essere a conoscenza dei seguenti requisiti prima di utilizzare questo motociclo.

Il conducente deve:

- Ricevere informazioni complete da una fonte competente su tutti gli aspetti del funzionamento del motociclo.
- Rispettare le avvertenze e le istruzioni di manutenzione in questo Libretto uso e manutenzione.
- Ricevere un addestramento qualificato nelle tecniche di guida corrette ed in sicurezza.
- Richiedere assistenza tecnica professionale secondo quanto indicato in questo Libretto uso e manutenzione e/o reso necessario dalle condizioni meccaniche.
- Non utilizzare mai un motociclo senza essere stati addestrati o istruiti adeguatamente. Seguire un corso di addestramento. I principianti dovrebbero essere addestrati da un istruttore qualificato. Contattare un concessionario di motocicli autorizzato per informazioni sui corsi di addestramento più vicini.

Guida in sicurezza

Eseguire i controlli prima dell'utilizzo ogni volta che si usa il veicolo per essere certi che sia in grado di funzionare in sicurezza. La mancata esecuzione di un'ispezione o

manutenzione corretta del veicolo aumenta la possibilità di incidenti o di danneggiamenti del mezzo. Vedere pagina 4-1 per l'elenco dei controlli prima dell'utilizzo.

- Questo motociclo è stato progettato per trasportare il conducente ed un passeggero.
- La causa prevalente di incidenti tra automobili e motocicli è che gli automobilisti non vedono o identificano i motocicli nel traffico. Molti incidenti sono stati provocati da automobilisti che non avevano visto il motociclo. Quindi rendersi ben visibili sembra aver un ottimo effetto riducente dell'eventualità di questo tipo di incidenti.

Pertanto:

- Indossare un giubbotto con colori brillanti.
- Stare molto attenti nell'avvicinamento e nell'attraversamento degli incroci, luogo più frequente di incidenti per i motocicli.
- Viaggiare dove gli altri utenti della strada possano vedervi. Evitare di viaggiare nella zona d'ombra di un altro veicolo.
- Mai eseguire interventi di manutenzione su un motociclo senza disporre di conoscenze adeguate. Contattare un concessionario di motocicli autorizzato per ricevere informazioni sulla manutenzione base del motociclo. Alcuni interventi di manutenzione possono essere eseguiti solo da personale qualificato.
- Molti incidenti coinvolgono piloti inesperti. Molti dei piloti coinvolti in incidenti non possiedono una patente di guida motocicli valida.
 - Accertarsi di essere qualificati, e prestare il proprio motociclo soltanto a piloti esperti.

- Essere consci delle proprie capacità e dei propri limiti. Restando nei propri limiti, ci si aiuta ad evitare incidenti.
- Consigliamo di far pratica con il motociclo in zone dove non c'è traffico, fino a quando non si sarà preso completa confidenza con il motociclo e tutti i suoi comandi.
- Molti incidenti vengono provocati da errori di manovra dei conducenti dei motocicli. Un errore tipico è allargarsi in curva a causa dell'eccessiva velocità o dell'inclinazione insufficiente rispetto alla velocità di marcia.
 - Rispettare sempre i limiti di velocità e non viaggiare mai più veloci di quanto lo consentano le condizioni della strada e del traffico.
 - Segnalare sempre i cambi di direzione e di corsia. Accertarsi che gli altri utenti della strada vi vedano.
- La posizione del conducente e del passeggero è importante per il controllo del mezzo.
 - Durante la marcia, per mantenere il controllo del motociclo il conducente deve tenere entrambe le mani sul manubrio ed entrambi i piedi sui poggiatesta.
 - Il passeggero deve tenersi sempre con entrambe le mani al conducente, alla cinghia sella o alla maniglia, se presente, e tenere entrambi i piedi sui poggiatesta passeggero. Non trasportare mai un passeggero se non è in grado di posizionare fermamente entrambi i piedi sui poggiatesta passeggero.
- Non guidare mai sotto l'influsso di alcool o droghe.

Accessori di sicurezza

La maggior parte dei decessi negli incidenti di motocicli è dovuta a lesioni alla testa. L'uso di un casco è il fattore più importante nella prevenzione o nella riduzione di lesioni alla testa.

- Utilizzare sempre un casco omologato.
- Portare una visiera o occhiali. Il vento sugli occhi non protetti potrebbe causare una riduzione della visibilità e ritardare la percezione di un pericolo.
- L'utilizzo di un giubbotto, stivali pesanti, pantaloni, guanti ecc. è molto utile a prevenire o ridurre abrasioni o lacerazioni.
- Non indossare mai abiti svolazzanti, potrebbero infilarsi nelle leve di comando, nei poggiatesta o nelle ruote e provocare lesioni o incidenti.
- Indossare sempre un vestiario protettivo che copra le gambe, le caviglie ed i piedi. Il motore o l'impianto di scarico si scaldano molto durante o dopo il funzionamento e possono provocare scottature.
- Anche il passeggero deve rispettare le precauzioni di cui sopra.

Evitare l'avvelenamento da monossido di carbonio

Tutti i gas di scarico dei motori contengono monossido di carbonio, un gas letale. L'inspirazione di monossido di carbonio può provocare mal di testa, capogiri, sonnolenza, nausea, confusione, ed eventualmente il decesso.

Il monossido di carbonio è un gas incolore, inodore, insapore che può essere presente anche se non si vedono i gas di scarico del motore o non se ne sente l'odore. Livelli mortali di monossido di carbonio possono accumularsi rapidamente e possono sopraffare rapidamente e impedire di salvarsi. Inoltre, livelli mortali di monossido di carbonio possono persistere per ore o giorni in

ambienti chiusi o scarsamente ventilati. Se si percepiscono sintomi di avvelenamento da monossido di carbonio, lasciare immediatamente l'ambiente, andare all'aria fresca e **RICHIEDERE L'INTERVENTO DI UN MEDICO.**

- Non far funzionare il motore al chiuso. Anche se si cerca di dissipare i gas di scarico del motore con ventilatori o aprendo finestre e porte, il monossido di carbonio può raggiungere rapidamente livelli pericolosi.
- Non fare funzionare il motore in ambienti con scarsa ventilazione o parzialmente chiusi, come capannoni, garage o tettoie per auto.
- Non fare funzionare il motore all'aperto dove i gas di scarico del motore possono penetrare negli edifici circostanti attraverso aperture quali finestre e porte.

Carico

L'aggiunta di accessori o di carichi al motociclo può influire negativamente sulla stabilità e l'uso, se cambia la distribuzione dei pesi del motociclo. Per evitare possibili incidenti, l'aggiunta di carichi o accessori al motociclo va effettuata con estrema cautela. Prestare la massima attenzione guidando un motociclo a cui siano stati aggiunti carichi o accessori. Di seguito, insieme alle informazioni sugli accessori, vengono elencate alcune indicazioni generali da rispettare nel caso in cui si trasporti del carico sul motociclo:

Il peso totale del conducente, del passeggero, degli accessori e del carico non deve superare il limite massimo di carico. **L'utilizzo di un veicolo sovraccarico può provocare incidenti.**

Carico massimo:
204 kg (450 lb)

Caricando il mezzo entro questi limiti, tenere presente quanto segue:

- Tenere il peso del carico e degli accessori il più basso ed il più vicino possibile al motociclo. Fissare con cura gli oggetti più pesanti il più vicino possibile al centro del veicolo e accertarsi di distribuire uniformemente il peso sui due lati del motociclo per ridurre al minimo lo sbilanciamento o l'instabilità.
- I carichi mobili possono provocare improvvisi sbilanciamenti. Accertarsi che gli accessori ed il carico siano ben fissati al motociclo, prima di avviarlo. Controllare frequentemente i supporti degli accessori ed i dispositivi di fissaggio dei carichi.
 - Regolare correttamente la sospensione in funzione del carico (solo modelli con sospensioni regolabili), e controllare le condizioni e la pressione dei pneumatici.
 - Non attaccare al manubrio, alla forcella o al parafrangente anteriori oggetti grandi o pesanti. Questi oggetti, compresi carichi del genere dei sacchi a pelo, sacchi per effetti personali o tende, possono provocare instabilità o ridurre la risposta dello sterzo.
- **Questo veicolo non è progettato per trainare un carrello o per essere collegato ad un sidecar.**

Accessori originali Yamaha

La scelta degli accessori per il vostro veicolo è una decisione importante. Gli accessori originali Yamaha, disponibili solo presso i concessionari Yamaha, sono stati progettati, testati ed approvati da Yamaha per l'utilizzo sul vostro veicolo.

Molte aziende che non hanno nessun rapporto commerciale con Yamaha producono parti ed accessori oppure offrono altre modifiche per i veicoli Yamaha. Yamaha

non è in grado di testare i prodotti realizzati da queste aziende aftermarket. Pertanto Yamaha non può approvare o consigliare l'uso di accessori non venduti da Yamaha o di modifiche non consigliate specificatamente da Yamaha, anche se venduti ed installati da un concessionario Yamaha.

Parti, accessori e modifiche aftermarket

Mentre si possono trovare prodotti aftermarket simili nel design e nella qualità agli accessori originali Yamaha, ci sono alcuni accessori o modifiche aftermarket inadatti in quanto potrebbero comportare rischi potenziali per la vostra sicurezza personale e quella degli altri. L'installazione di prodotti aftermarket o l'introduzione di altre modifiche al veicolo che ne cambino il design o le caratteristiche di funzionamento possono esporre voi stessi ed altri al rischio di infortuni gravi o di morte. Sarete pertanto direttamente responsabili degli infortuni originatisi in relazione a cambiamenti apportati al veicolo.

Per il montaggio di accessori, tenere ben presenti le seguenti istruzioni in aggiunta a quelle descritte al capitolo "Carico".

- Non installare mai accessori o trasportare carichi che compromettano le prestazioni del motociclo. Prima di utilizzare gli accessori, controllateli accuratamente per accertarsi che essi non riducano in nessuna maniera la distanza libera da terra e la distanza minima da terra nella marcia in curva, non limitino la corsa delle sospensioni, dello sterzo o il funzionamento dei comandi, oppure oscurino le luci o i catarifrangenti.
- Gli accessori montati sul manubrio oppure nella zona della forcella possono creare instabilità dovuta alla distribuzione non uniforme dei pesi o a modifiche dell'aerodinamica. Montando accessori sul manubrio oppure nella zona della

forcella, tener conto che devono essere il più leggeri possibile ed essere comunque ridotti al minimo.

- Accessori ingombranti o grandi possono compromettere seriamente la stabilità del motociclo a causa degli effetti aerodinamici. Il vento potrebbe tentare di sollevare il motociclo, oppure il motociclo potrebbe divenire instabile sotto l'azione di venti trasversali. Questo genere di accessori può provocare instabilità anche quando si viene sorpassati o nel sorpasso di veicoli di grandi dimensioni.
- Determinati accessori possono spostare il conducente dalla propria posizione normale di guida. Una posizione impropria limita la libertà di movimento del conducente e può compromettere la capacità di controllo del mezzo; pertanto, accessori del genere sono sconsigliati.
- L'aggiunta di accessori elettrici va effettuata con cautela. Se gli accessori elettrici superano la capacità dell'impianto elettrico del motociclo, si potrebbe verificare un guasto, che potrebbe causare una pericolosa perdita dell'illuminazione o della potenza del motore.

Pneumatici e cerchi aftermarket

I pneumatici ed i cerchi forniti con il motociclo sono stati progettati per essere all'altezza delle prestazioni del veicolo e per fornire la migliore combinazione di manovrabilità, potenza frenante e comfort. Pneumatici e cerchi diversi da quelli forniti, o con dimensioni e combinazioni diverse, possono essere inappropriati. Vedere pagina 6-20 per le specifiche dei pneumatici e maggiori informazioni sul cambio dei pneumatici.

Trasporto del motociclo

Prima di trasportare il motociclo su un altro veicolo, attenersi alle seguenti istruzioni.

- Rimuovere dal motociclo tutti gli oggetti non ancorati.
- Controllare che il rubinetto della benzina (se in dotazione) sia in posizione "OFF" e che non vi siano perdite di carburante.
- Orientare la ruota anteriore in posizione di marcia in linea retta sul rimorchio o sul pianale dell'autocarro e bloccarla opportunamente per impedirne lo spostamento.
- Innestare una marcia (per i modelli con cambio manuale).
- Fissare il motociclo con apposite funi o cinghie di ancoraggio in corrispondenza di componenti solidi del motociclo, quali ad esempio il telaio o il triplo morsetto superiore della forcella anteriore (e non ad esempio alle manopole del manubrio, agli indicatori di direzione o ad altri componenti che potrebbero rompersi). Scegliere attentamente la posizione di fissaggio delle cinghie per evitare che queste ultime sfreghino contro le parti verniciate durante il trasporto.
- La sospensione, se possibile, deve essere parzialmente compressa, il modo che il motociclo non sobbalzi eccessivamente durante il trasporto.

Descrizione

HAU63371

Vista da sinistra

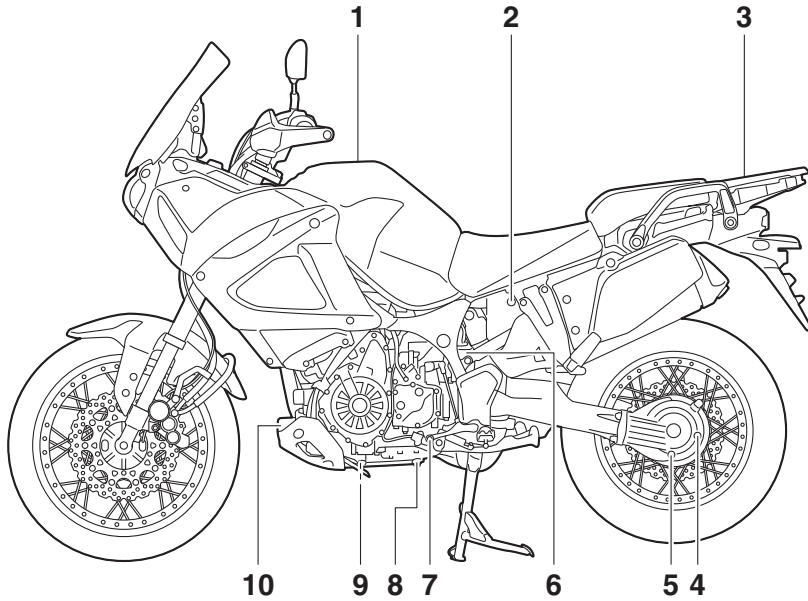

1. Tappo serbatoio carburante (pagina 3-30)
2. Serratura della sella (pagina 3-33)
3. Portapacchi (pagina 3-42)
4. Tappo filettato di riempimento dell'olio del cardano (pagina 6-15)
5. Bullone scarico olio cardano (pagina 6-15)
6. Serbatoio liquido refrigerante (pagina 6-17)
7. Pedale cambio (pagina 3-25)
8. Bullone scarico olio motore (serbatoio olio) (pagina 6-11)
9. Bullone scarico olio motore (carter) (pagina 6-11)
10. Cartuccia del filtro dell'olio motore (pagina 6-11)

Vista da destra

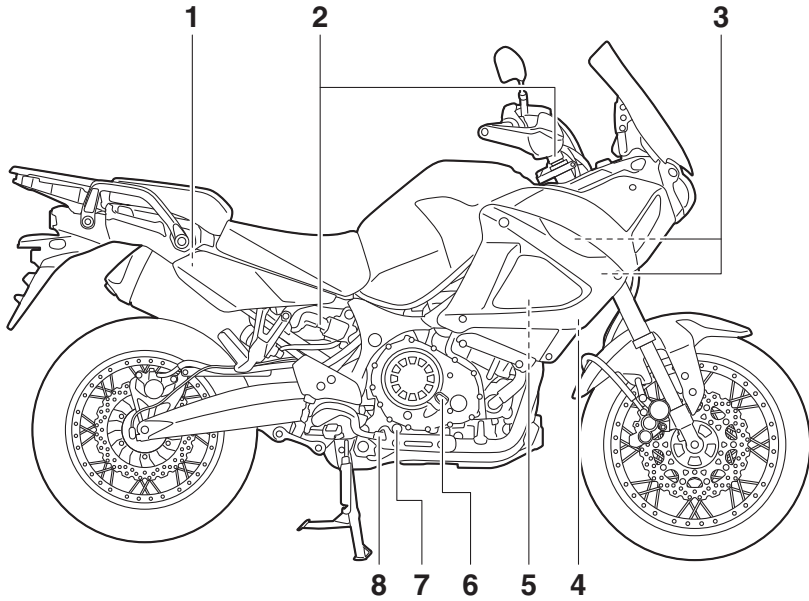

1. Serbatoio del liquido freno posteriore (pagina 6-26)
2. Sistema di sospensioni a regolazione elettronica (pagina 3-37)
3. Fusibili (pagina 6-33)
4. Kit attrezzi (pagina 6-2)
5. Batteria (pagina 6-32)
6. Tappo bocchettone riempimento olio motore (pagina 6-11)
7. Oblò ispezione livello olio motore (pagina 6-11)
8. Pedale freno (pagina 3-27)

Comandi e strumentazione

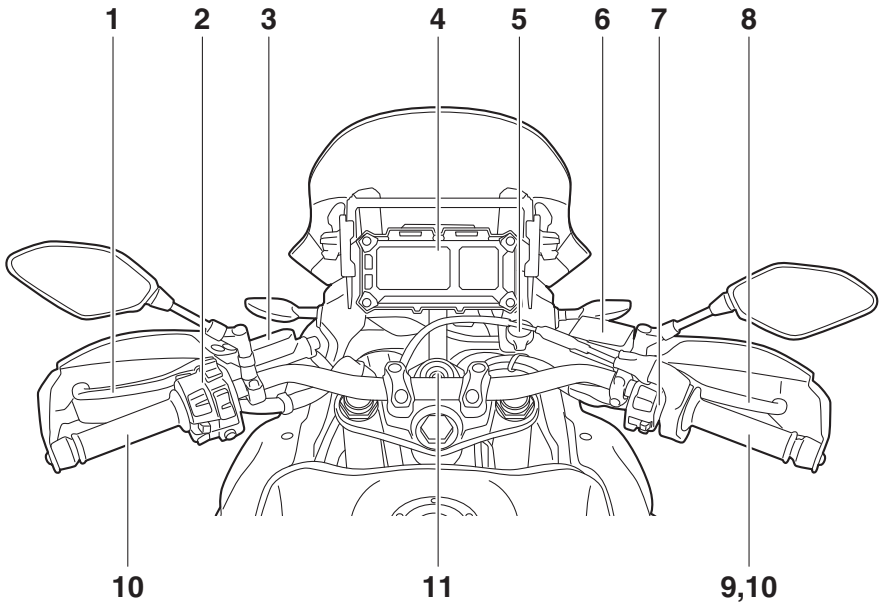

1. Leva frizione (pagina 3-25)
2. Interruttori impugnatura sinistra (pagina 3-23)
3. Serbatoio liquido frizione idraulica (pagina 6-26)
4. Strumento multifunzione (pagina 3-9)
5. Presa ausiliaria (CC) (pagina 3-43)
6. Serbatoio del liquido freno anteriore (pagina 6-26)
7. Interruttori impugnatura destra (pagina 3-23)
8. Leva freno (pagina 3-26)
9. Manopola acceleratore (pagina 6-19)
10. Riscaldatore manopola (pagina 3-12)
11. Blocchetto accensione/bloccasterzo (pagina 3-2)

Sistema immobilizzatore

HAU10979

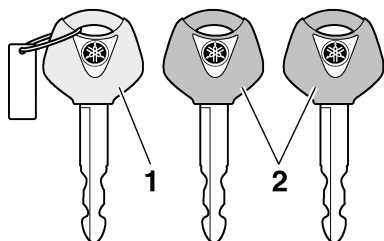

1. Chiave di ricodifica (calotta rossa)
2. Chiavi standard (calotta nera)

Questo veicolo è equipaggiato con un sistema immobilizzatore che impedisce ai ladri la ricodifica delle chiavi standard. Il sistema si compone delle seguenti parti:

- una chiave di ricodifica
- due chiavi standard
- un transponder (in ciascuna chiave)
- un'unità immobilizzatore (sul veicolo)
- un'ECU (sul veicolo)
- una spia di segnalazione sistema (pagina 3-5)

Informazioni sulle chiavi

La chiave con la calotta rossa viene utilizzata per registrare i codici in ciascuna chiave standard. Conservare la chiave di ricodifica in un luogo sicuro. Se necessario, portare il veicolo unitamente a tutte e tre le chiavi presso un concessionario Yamaha per farle ricodificare.

Non usare la chiave con la calotta rossa per guidare. Essa va usata soltanto per scrivere i codici nelle chiavi standard. Per la guida, usare sempre una chiave standard.

NOTA

- Mantenere sia le chiavi standard sia le chiavi di altri sistemi immobilizzatori lontane dalla chiave di ricodifica.

- Mantenere le chiavi di altri sistemi immobilizzatori lontane dal blocchetto accensione, in quanto possono provocare interferenze nei segnali.

HCA11823

ATTENZIONE

NON PERDERE LA CHIAVE DI RICODIFICA! IN CASO DI SMARRIMENTO, CONTATTARE IMMEDIATAMENTE IL CONCESSIONARIO DI FIDUCIA! Se si smarrisce la chiave di ricodifica, è comunque possibile utilizzare le chiavi standard per avviare il veicolo. Non è però possibile registrare una nuova chiave standard. Se si smarriscono o si danneggiano tutte le chiavi, occorre sostituire l'intero sistema immobilizzatore. Maneggiare pertanto le chiavi con attenzione.

- Non immergerle in acqua.
- Non esporle a temperature elevate.
- Non metterle vicino a magneti.
- Non metterle vicino a oggetti che trasmettono segnali elettrici.
- Non maneggiarle in modo brusco.
- Non molarle o modificarle.
- Non smontarle.
- Non mettere due chiavi di un sistema immobilizzatore sullo stesso anello portachiavi.

Strumento e funzioni di controllo

Blocchetto accensione/bloccasterzo

HAU10474

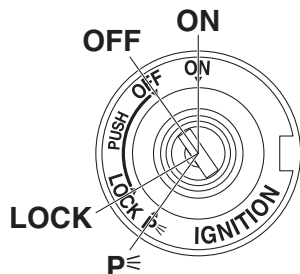

3

Il bloccasterzo accensione/bloccasterzo comanda i sistemi d'accensione e di illuminazione e viene utilizzato per bloccare lo sterzo. Appresso sono descritte le varie posizioni.

NOTA

Ricordarsi di utilizzare la chiave standard (calotta nera) per l'uso normale del veicolo. Per ridurre al minimo il rischio di perdere la chiave di ricodifica (calotta rossa), conservarla in un posto sicuro ed usarla soltanto per riscrivere i codici.

HAU85040

ON (accesso)

Tutti i circuiti elettrici vengono alimentati e le luci del veicolo vengono accese. È possibile avviare il motore. La chiave di accensione non può essere sfilata.

NOTA

- Per evitare che la batteria si scarichi, non lasciare la chiave sulla posizione di accensione senza che il motore sia in funzione.
- Il faro si accende automaticamente all'avvio del motore.

HAU10662

OFF (chiuso)

Tutti gli impianti elettrici sono inattivi. È possibile sfilare la chiave.

AVVERTENZA

HWA10062

Non girare la chiave sulla posizione "OFF" o "LOCK" mentre il veicolo è in movimento. Altrimenti i circuiti elettrici verranno disattivati, con il rischio di perdere il controllo del mezzo o di causare incidenti.

HAU10696

LOCK (bloccasterzo)

Lo sterzo è bloccato e tutti gli impianti elettrici sono inattivi. È possibile sfilare la chiave.

Per bloccare lo sterzo

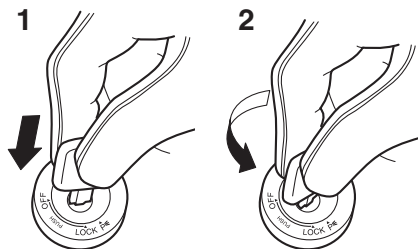

1. Premere.
2. Svoltare.

1. Girare il manubrio completamente a sinistra o a destra.
2. Con la chiave in posizione "OFF", premere la chiave e girarla su "LOCK".
3. Sfilare la chiave.

NOTA

Se lo sterzo non si blocca, provare a rigirare leggermente il manubrio verso destra o verso sinistra.

Strumento e funzioni di controllo

HAU4939G

Per sbloccare lo sterzo

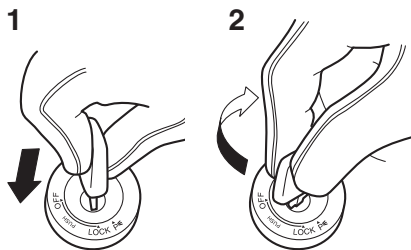

1. Premere.
2. Svoltare.

Dalla posizione “LOCK”, spingere la chiave e girarla su “OFF”.

P (Parcheggio)

HAU59680

È possibile accendere le luci d'emergenza e le luci indicatori di direzione, ma tutti gli altri impianti elettrici sono inattivi. È possibile sfilare la chiave.

Lo sterzo deve essere bloccato prima di poter girare la chiave su “P”.

HCA20760

ATTENZIONE

Si si utilizzano le luci di emergenza o le luci indicatori di direzione per lunghi periodi di tempo, la batteria può scaricarsi.

Spie di segnalazione e di avvertimento

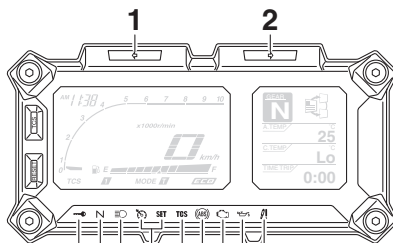

11 10 9 8 7 6 5 4 3

1. Spia indicatore di direzione sinistro “←”
2. Spia indicatore di direzione destro “→”
3. Spia sistema di sospensioni “⚡”
4. Spia livello olio “🛢️”
5. Spia guasto motore “🔧”
6. Spia ABS “(A)”
7. Spia di segnalazione sistema di controllo della trazione “TCS”
8. Spie del regolatore automatico della velocità “🚗” “SET”
9. Spia luce abbagliante “☰”
10. Spia marcia in folle “N”
11. Spia immobilizer “🔒”

3

Spie indicatore di direzione “←” e “→”

HAU11032

Ciascuna spia lampeggerà quando le luci indicatori di direzione corrispondenti lampeggiano.

Spia marcia in folle “N”

HAU11061

Questa spia di segnalazione si accende quando il cambio è in posizione di folle.

Spia luce abbagliante “☰”

HAU11081

Questa spia di segnalazione si accende quando il faro è sulla posizione abbagliante.

Strumento e funzioni di controllo

3

Spia livello olio “”

HAU11259

Questa spia si accende se il livello dell'olio motore è basso. Per prevenire danni al motore, reintegrare l'olio motore al più presto possibile.

Anche quando il livello dell'olio è sufficiente, la spia può accendersi in salita, o durante accelerazioni e decelerazioni improvvise, ma in questi casi non si tratta di una disfunzione. Se si individua un problema nel circuito di rilevamento livello dell'olio, la spia livello olio lampeggia ripetutamente. In tal caso, far controllare il veicolo da un concessionario Yamaha.

NOTA

Quando il veicolo è acceso, la spia si accenderà per qualche secondo e poi si spegnerà. Se la spia non si accende o se la spia resta accesa dopo aver verificato che il livello dell'olio è corretto (vedere pagina 6-11), fare controllare il veicolo da un concessionario Yamaha.

Spie del regolatore automatico della velocità “” e “SET”

HAU58402

Queste spie si accendono quando il sistema di regolazione automatica della velocità è attivato. (Vedere pagina 3-6.)

NOTA

Quando il veicolo è acceso, queste spie dovrebbero accendersi per qualche secondo e poi spegnersi. Se le spie non si accendono, far controllare il veicolo da un concessionario Yamaha.

Spia guasto motore “”

HAU73172

Questa spia si accende se viene rilevata un'anomalia al motore o a un altro sistema di comando del veicolo. Se questo accade, far controllare il sistema diagnostico di bordo da un concessionario Yamaha.

NOTA

Quando il veicolo è acceso, la spia si accenderà per qualche secondo e poi si spegnerà. Se la spia non si accende o se la spia rimane accesa, fare controllare il veicolo da un concessionario Yamaha.

Spia ABS “”

HAU58532

In condizioni di funzionamento normale, la spia ABS si accende quando si accende il veicolo e si spegne quando si raggiunge una velocità di almeno 10 km/h (6 mi/h).

Se la spia ABS:

- non si accende quando si accende il veicolo
- non si accende dopo che è stata raggiunta una velocità di 10 km/h (6 mi/h)
- si accende o lampeggia durante la guida

l'ABS (3-27) potrebbe quindi non funzionare correttamente. In presenza di una delle suddette condizioni, fare controllare il veicolo da un concessionario Yamaha al più presto possibile.

HWA16041

AVVERTENZA

Se la spia ABS non si spegne al raggiungimento di una velocità di almeno 10 km/h (6 mi/h) o se la spia si accende o lampeggia durante la guida, l'impianto frenante passa alla modalità di frenatura convenzionale. Se si verifica una di queste due condizioni o se la spia non si accende del tutto, prestare ulteriore attenzione per evitare il bloccaggio delle ruote durante le frenate di emergenza. Far controllare al più presto l'impianto frenante e i circuiti elettrici da un concessionario Yamaha.

Spia di segnalazione sistema di controllo della trazione "TCS"

HAU74082

La spia di segnalazione lampeggerà quando il controllo della trazione si è inserito.

Se il sistema di controllo della trazione viene spento, questa spia di segnalazione si accende.

NOTA

Quando si accende il veicolo, la spia dovrebbe accendersi per alcuni secondi e poi spegnersi. Se la spia non si accende o se la spia rimane accesa, fare controllare il veicolo da un concessionario Yamaha.

Spia sistema di sospensioni "!"

HAU55393

Questa spia si accende se viene rilevata un'anomalia al sistema di sospensioni a regolazione elettronica.

NOTA

Quando si accende il veicolo, la spia dovrebbe accendersi per alcuni secondi e poi spegnersi. Se la spia non si accende o se la spia rimane accesa, fare controllare il veicolo da un concessionario Yamaha.

Spia immobilizer "OFF"

HAU73120

Con la chiave girata su "OFF" e dopo che sono trascorsi 30 secondi, la spia di segnalazione inizierà a lampeggiare costantemente indicando l'attivazione del sistema immobilizzatore. Trascorse 24 ore, la spia di segnalazione cesserà di lampeggiare, ma il sistema immobilizzatore continuerà a restare attivo.

Si può controllare il circuito elettrico della spia di segnalazione girando la chiave su "ON". La spia di segnalazione dovrebbe accendersi per pochi secondi e poi spegnersi.

Se la spia di segnalazione non si accende inizialmente girando la chiave su "ON", se la spia di segnalazione resta accesa o se la

spia lampeggia secondo uno schema (se viene rilevato un problema al sistema immobilizzatore, la spia immobilizer lampeggia secondo uno schema), far controllare il veicolo da un concessionario Yamaha.

NOTA

Se la spia immobilizer lampeggia secondo uno schema, lentamente per 5 volte e rapidamente per 2 volte, questo potrebbe essere provocato da un'interferenza del trasponder. In questo caso, tentare quanto segue.

1. Accertarsi che non vi siano chiavi del sistema immobilizzatore vicino al blocchetto accensione. Le altre chiavi del sistema immobilizzatore possono provocare interferenze nei segnali e impedire l'avviamento del motore.
2. Usare la chiave di ricodifica per avviare il motore.
3. Se il motore si accende, spegnerlo e provare ad accendere il motore con le chiavi standard.
4. Se una o entrambe le chiavi standard non avviano il motore, portare il veicolo e tutte e 3 le chiavi da un concessionario Yamaha per fare ricodificare le chiavi standard.

Strumento e funzioni di controllo

HAU59132

Sistema di regolazione automatica della velocità

Questo modello è equipaggiato con un sistema di regolazione automatica della velocità progettato per mantenere la velocità di crociera impostata.

Il sistema di regolazione automatica della velocità funziona solo quando si guida in 3a a velocità comprese tra 50 km/h (31 mi/h) e 100 km/h (62 mi/h) circa, in 4a a velocità comprese tra 50 km/h (31 mi/h) e 150 km/h (93 mi/h) circa o in 5a o 6a a velocità comprese tra 50 km/h (31 mi/h) e 180 km/h (112 mi/h) circa.

HWA16341

AVVERTENZA

- L'uso improprio del sistema di regolazione automatica della velocità potrebbe determinare la perdita di controllo e causare incidenti. Non attivare il sistema di regolazione automatica della velocità in presenza di traffico pesante, cattive condizioni meteo o tra strade tortuose, sdrucchiolevoli, collinose, accidentate o ghiaiose.
- Quando si guida in salita o in discesa, il sistema di regolazione automatica della velocità potrebbe non riuscire a mantenere la velocità di crociera impostata.
- Per evitare l'attivazione accidentale del sistema di regolazione automatica della velocità, disattivarlo quando non è in uso. Accertarsi che la spia del sistema di regolazione automatica della velocità "RES" sia spenta.

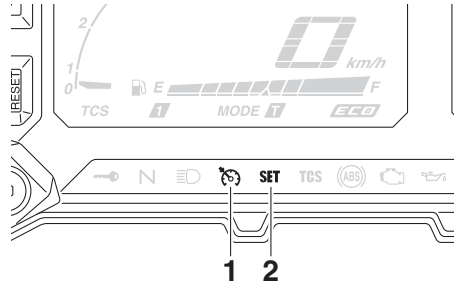

1. Spia del sistema di regolazione automatica della velocità "RES"
2. Spia di impostazione del regolatore automatico della velocità "SET"

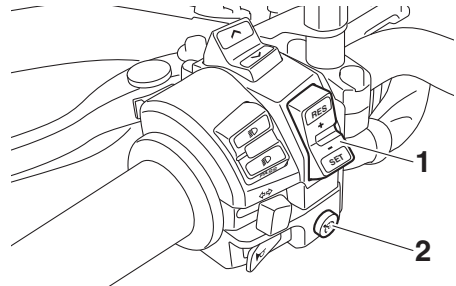

1. Interruttore di impostazione del regolatore automatico della velocità "RES+/SET-"
2. Interruttore di alimentazione del regolatore automatico della velocità "RES"

Attivazione e regolazione del sistema di regolazione automatica della velocità

1. Premere l'interruttore di alimentazione del regolatore automatico della velocità "RES" posizionato sul manubrio sinistro. La spia del sistema di regolazione automatica della velocità "RES" si accenderà.

Strumento e funzioni di controllo

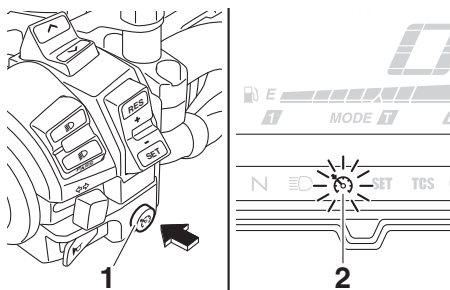

1. Interruttore di alimentazione del regolatore automatico della velocità “RES”
 2. Spia del sistema di regolazione automatica della velocità “RES”
2. Premere il lato “SET-” dell’interruttore di impostazione del sistema di regolazione automatica della velocità per attivarlo. La velocità di marcia attuale diventerà la velocità di crociera impostata. La spia di impostazione del regolatore automatico della velocità “SET” si accenderà.

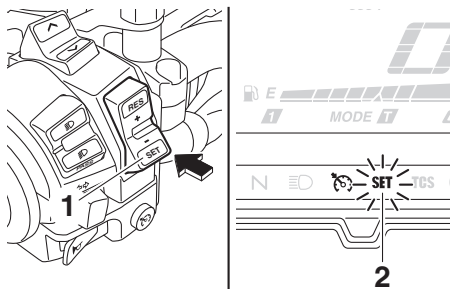

1. Interruttore di impostazione del regolatore automatico della velocità “RES+/SET-”
2. Spia di impostazione del regolatore automatico della velocità “SET”

Regolazione della velocità di crociera impostata

Con il sistema di regolazione automatica della velocità in funzione, premere il lato “RES+” dell’interruttore di impostazione del regolatore automatico della velocità per aumentare la velocità di crociera impostata o il lato “SET-” per diminuirla.

NOTA

Premendo una volta l’interruttore di regolazione si modifica la velocità in incrementi di 2.0 km/h (1.2 mi/h). Tenendo premuto il lato “RES+” o il lato “SET-” dell’interruttore di impostazione del regolatore automatico della velocità si aumenta o si diminuisce in continuo la velocità fino al rilascio dell’interruttore.

La velocità di marcia si può anche aumentare manualmente utilizzando l’acceleratore. Dopo aver accelerato si può impostare una nuova velocità di crociera premendo il lato “SET-” dell’interruttore di regolazione. Se non si imposta una nuova velocità di crociera, quando si ritira la manopola acceleratore, il veicolo decelererà alla velocità di crociera precedentemente impostata.

Disattivazione del sistema di regolazione automatica della velocità

Eseguire una delle operazioni di seguito per annullare la velocità di crociera impostata. La spia “SET” si spegnerà.

- Girare la manopola acceleratore oltre la posizione chiusa nella direzione di decelerazione.

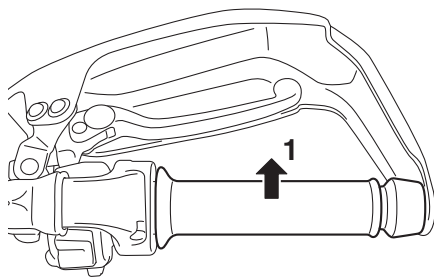

1. Direzione di decelerazione

- Azionare il freno anteriore o posteriore.
- Staccare la frizione.

Strumento e funzioni di controllo

Premere l'interruttore di alimentazione per spegnere il sistema di regolazione automatica della velocità. La spia "⚡" e la spia "SET" si spegneranno.

NOTA

La velocità di marcia diminuisce non appena viene disattivato il sistema di regolazione automatica della velocità, a meno che non si giri la manopola acceleratore.

Utilizzo della funzione di ripresa

Premere il lato "RES+" dell'interruttore di impostazione del sistema di regolazione automatica della velocità per riattivarlo. La velocità di marcia ritornerà alla velocità di crociera precedentemente impostata. La spia "SET" si accenderà.

HWA16351

AVVERTENZA

È pericoloso utilizzare la funzione di ripresa quando la velocità di crociera precedentemente impostata è troppo elevata per le condizioni attuali.

NOTA

Premendo l'interruttore di alimentazione con il sistema in funzione si spegnerà completamente il sistema e la velocità di crociera precedentemente impostata verrà cancellata. Non si potrà utilizzare la funzione di ripresa finché non è stata impostata una nuova velocità di crociera.

Disattivazione automatica del sistema di regolazione automatica della velocità

Il sistema di regolazione automatica della velocità di questo modello è controllato elettronicamente ed è collegato con gli altri sistemi di controllo. Il sistema di regolazione automatica della velocità si disattiverà automaticamente nelle condizioni seguenti:

- Il sistema di regolazione automatica della velocità non è in grado di mantenere la velocità di crociera impostata.
- Viene rilevato lo slittamento o la rotazione a vuoto delle ruote. (Se il sistema di controllo della trazione non è stato disattivato, funzionerà.)
- L'interruttore avviamento/arresto motore è posizionato su "⊗".
- Il motore si arresta.
- Viene abbassato il cavalletto laterale.

Quando si procede con una velocità di crociera impostata, se il sistema di regolazione automatica della velocità viene disattivato nelle condizioni precedentemente elencate, la spia "⚡" si spegnerà e la spia "SET" lampeggerà per 4 secondi per poi spegnersi.

Quando non si procede con una velocità di crociera impostata, se l'interruttore avviamento/arresto motore è posizionato su "⊗", il motore si arresta o il cavalletto laterale viene abbassato, quindi la spia "⚡" si spegnerà (la spia "SET" non lampeggerà).

Se il sistema di regolazione automatica della velocità viene disattivato automaticamente, fermarsi e verificare che il veicolo stia funzionando correttamente.

Prima di utilizzare di nuovo il sistema di regolazione automatica della velocità, attivarlo utilizzando l'interruttore di alimentazione.

NOTA

In alcuni casi, il sistema di regolazione automatica della velocità potrebbe non riuscire a mantenere la velocità di crociera impostata quando si guida il veicolo in salita o in discesa.

- Quando si guida il veicolo in salita, la velocità di marcia effettiva potrebbe essere inferiore alla velocità di crociera impostata. In questo caso, accelerare fino a raggiungere la velocità di marcia desiderata utilizzando l'acceleratore.

Strumento e funzioni di controllo

- Quando si guida il veicolo in discesa, la velocità di marcia effettiva potrebbe essere superiore alla velocità di crociera impostata. In questo caso, non si può utilizzare l'interruttore di regolazione per regolare la velocità di crociera impostata. Per ridurre la velocità di marcia, azionare i freni. Quando si azionano i freni, il sistema di regolazione automatica della velocità si disattiverà.

Strumento multifunzione

HAU80551

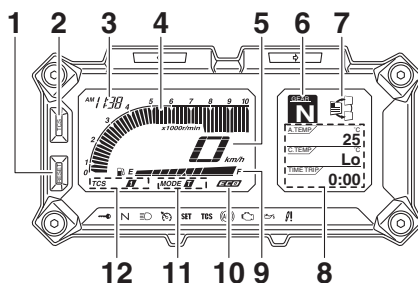

1. Tasto "RESET"
2. Tasto "TCS"
3. Orologio digitale
4. Contagiri
5. Tachimetro
6. Indicatore della marcia innestata
7. Display delle funzioni
8. Display informativo
9. Indicatore livello carburante
10. Indicatore Eco "ECO"
11. Indicatore modalità di guida
12. Indicatore sistema di controllo della trazione

HWA12423

AVVERTENZA

Arrestare completamente il veicolo prima di eseguire qualsiasi modifica alle impostazioni sul gruppo indicatore multifunzione. La modifica delle impostazioni durante la guida può distrarre l'operatore e aumentare il rischio di incidenti.

Lo strumento multifunzione è equipaggiato con:

- tachimetro
- contagiri
- orologio digitale
- indicatore livello carburante
- indicatore Eco
- indicatore della marcia innestata
- indicatore modalità di guida
- indicatore sistema di controllo della trazione

Strumento e funzioni di controllo

- display delle funzioni
- display informativo
- modalità di regolazione

NOTA

L'interruttore di selezione “ \wedge/\vee ” e l'interruttore dei menu “MENU” si trovano sul manubrio sinistro. Questi interruttori permettono di controllare o cambiare le regolazioni sullo strumento multifunzione.

3

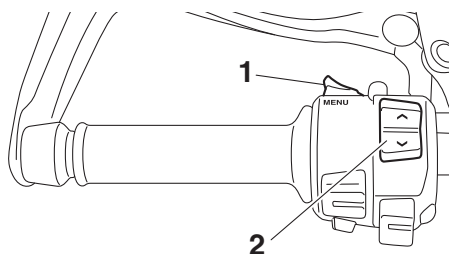

1. Interruttore dei menu “MENU”
2. Interruttore di selezione “ \wedge/\vee ”

NOTA

Accertarsi di girare la chiave su “ON” prima di premere l'interruttore di selezione “ \wedge/\vee ”, l'interruttore dei menu “MENU”, il tasto d'azzeramento “RESET” e il tasto “TCS”.

Tachimetro

Il tachimetro indica la velocità di marcia del veicolo.

Per cambiare tra chilometri e miglia, vedere “Selezione delle unità” a pagina 3-19.

Contagiri

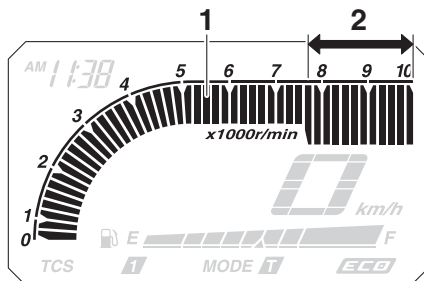

1. Contagiri
2. Zona ad alti giri al minuto

Il contagiri indica il regime di rotazione del motore.

HCA23050

ATTENZIONE

Non far funzionare il motore nella zona del contagiri ad alti giri al minuto.

Zona ad alti giri al minuto: 7750 giri/min. e oltre

Indicatore livello carburante

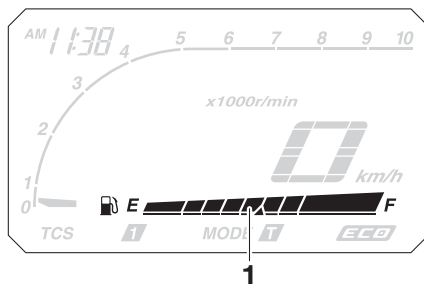

1. Indicatore livello carburante

L'indicatore livello carburante indica la quantità di carburante nel serbatoio carburante. Man mano che il livello carburante scende, i segmenti dell'indicatore livello carburante sul display spariscono dalla lettera “F” (pieno) verso la lettera “E” (vuoto). Quando l'ultimo segmento inizia a lampeggiare, eseguire il rifornimento al più presto possibile.

Strumento e funzioni di controllo

NOTA

Se viene rilevato un problema nel circuito dell'indicatore livello carburante, tutti i segmenti del display dell'indicatore livello carburante inizieranno a lampeggiare. In tal caso, far controllare il veicolo da un concessionario Yamaha.

Indicatore Eco

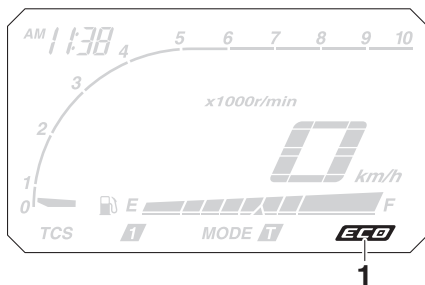

1. Indicatore Eco "ECO"

Questo indicatore si accende quando si guida il veicolo in modo ecologico, riducendo il consumo di carburante. L'indicatore si spegne quando il veicolo viene arrestato.

NOTA

I seguenti consigli possono aiutare a ridurre il consumo di carburante:

- Evitare regimi di rotazione elevati del motore durante l'accelerazione.
- Viaggiare a una velocità costante.
- Selezionare la marcia di trasmissione appropriata per la velocità del veicolo.

Indicatore della marcia innestata

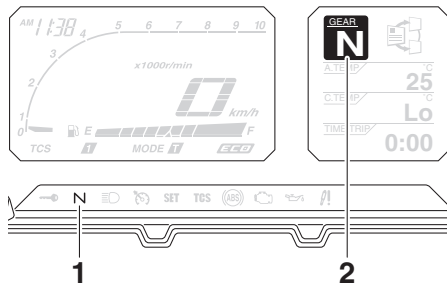

1. Spia marcia in folle "N"
2. Indicatore della marcia innestata

Questo indicatore mostra la marcia attualmente innestata e la posizione di folle come segue: 1-N-2-3-4-5-6. Quando la leva frizione viene tirata o il veicolo viene arrestato, viene visualizzata l'indicazione "—".

Indicatore modalità di guida

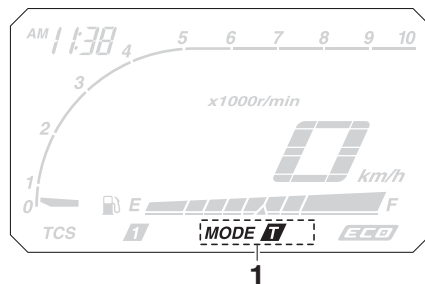

1. Indicatore modalità di guida

Questo indicatore mostra la modalità di guida attuale: La modalità touring "T" o la modalità sportiva "S". Per maggiori informazioni sulle modalità e su come selezionarle, vedere pagine 3-22 e 3-24.

Strumento e funzioni di controllo

Indicatore sistema di controllo della trazione

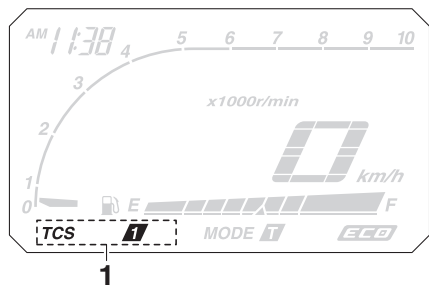

1. Indicatore sistema di controllo della trazione

Questo indicatore mostra la modalità di controllo della trazione attuale: “1”, “2” o “OFF”. Per maggiori informazioni sul sistema di controllo della trazione, vedere pagina 3-28.

Display delle funzioni

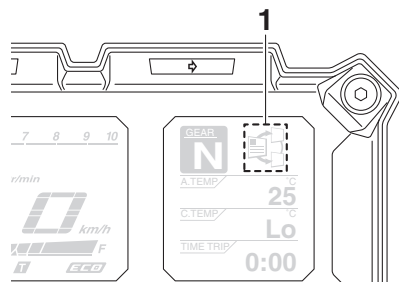

1. Display delle funzioni

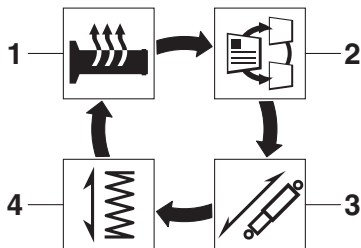

1. Funzione di regolazione del riscaldatore manopola
2. Funzione di selezione del display informativo
3. Funzione di regolazione dello smorzamento
4. Funzione di regolazione precarico

Premere interruttore dei menu “MENU” per commutare tra le seguenti funzioni del display. Il display commuta ad ogni azionamento dell'interruttore.

- Funzione di regolazione del riscaldatore manopola
- Funzione di selezione del display informativo
- Funzione di regolazione dello smorzamento
- Funzione di regolazione precarico

NOTA

La funzione di regolazione precarico viene visualizzata soltanto a veicolo fermo con il motore in funzione.

Le pagine seguenti forniscono spiegazioni sul funzionamento di riscaldatore manopola e display informativo. Per la spiegazione delle funzioni di regolazione del precarico e dello smorzamento, vedere pagina 3-37.

Regolazione del riscaldatore manopola

Questo veicolo è equipaggiato con scaldamanopole, che possono venire utilizzati soltanto quando il motore è in funzione. Sono disponibili 4 regolazioni per il riscaldatore manopola.

Strumento e funzioni di controllo

Regolazione	Display
Spento	
Basso	
Medio	
Alto	

Per aumentare la temperatura del riscaldatore manopola, premere il lato “^” dell’interruttore di selezione. Per diminuire la temperatura del riscaldatore manopola, premere il lato “v” dell’interruttore di selezione.

HCA17932

ATTENZIONE

- Ricordarsi di indossare i guanti quando si usano gli scaldamanopole.
- Non utilizzare gli scaldamanopole quando fa caldo.
- Se la manopola o la manopola acceleratore diviene usurata o danneggiata, smettere di utilizzare gli scaldamanopole e sostituire le manopole.

Selezione del display informativo

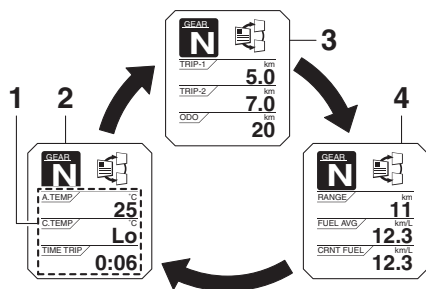

1. Display informativo
2. Display-1
3. Display-2
4. Display-3

Sono presenti 3 pagine del display informativo. Premere l’interruttore di selezione per ruotare tra di loro.

È possibile selezionare e organizzare le voci che verranno visualizzare su ciascuna pagina del display informativo. (Vedere pagina 3-20.) Sono disponibili le seguenti voci:

- totalizzatore contachilometri
- contachilometri parziali
- contachilometri parziale riserva carburante
- distanza di percorrenza stimata
- tempo trascorso
- temperatura dell’aria aspirata
- temperatura liquido refrigerante
- consumo medio carburante
- consumo istantaneo carburante

Totalizzatore contachilometri:

ODO km
20

Il totalizzatore contachilometri indica la distanza totale percorsa dal veicolo.

Contachilometri parziali:

TRIP-1 km
5.0

TRIP-2 km
7.0

“TRIP-1” e “TRIP-2” mostrano la distanza percorsa dal loro ultimo azzeramento.

NOTA

- Il totalizzatore contachilometri si bloccherà a 999999.

Strumento e funzioni di controllo

3

- I contachilometri parziali si azzereranno e continueranno il conteggio dopo aver raggiunto 9999.9.

Il contachilometri parziale riserva carburante indica la distanza percorsa con il carburante di riserva.

Quando nel serbatoio carburante restano circa 3.9 L (1.03 US gal, 0.86 Imp.gal) di carburante, l'ultimo segmento dell'indicatore livello carburante inizia a lampeggiare. Inoltre, il display informativo passerà automaticamente al contachilometri parziale riserva carburante "TRIP-F" e inizierà a conteggiare la distanza percorsa a partire da quel punto.

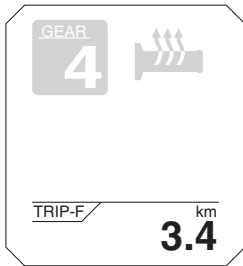

In questo caso, premere l'interruttore di selezione per ruotare tra le pagine del display informativo nel seguente ordine;

TRIP-F → Display-1 → Display-2 →
Display-3 → TRIP-F

Per azzerare un contachilometri parziale, premere brevemente il tasto "RESET" in modo che il contachilometri parziale lampeggi, dopo di che tenere premuto il tasto "RESET" per 2 secondi.

NOTA

È possibile azzerare manualmente il contachilometri parziale riserva carburante, oppure si azzererà automaticamente e scomparirà dal display dopo aver fatto rifornimento e percorso 5 km (3 mi).

Distanza di percorrenza stimata:

RANGE / km
11

Indica la distanza approssimativa percorribile con il carburante residuo nelle condizioni di marcia attuali.

Tempo trascorso:

TIME TRIP /
0:06

Questo timer mostra il tempo trascorso da quando la chiave è stata girata su "ON". Il tempo massimo che può essere visualizzato è 99:59.

Questo timer si azzerà automaticamente girando la chiave su "OFF".

NOTA

Sono disponibili anche funzioni del timer "TIME-2" e "TIME-3", che però non possono essere impostate nelle pagine del display informativo. Vedere "Modalità di regolazione" a pagina 3-16 per maggiori informazioni.

Temperatura dell'aria aspirata:

A.TEMP / °C
25

Indica la temperatura dell'aria introdotta nella cassa filtro. La gamma visualizzata va da -9 °C a 93 °C con incrementi di 1 °C.

NOTA

- La temperatura visualizzata può scostarsi dalla temperatura ambiente effettiva.

Strumento e funzioni di controllo

- La temperatura visualizzata può venire compromessa dal calore prodotto dal motore quando si marcia lentamente (al di sotto di 20 km/h [12 mi/h]) o se ci si ferma in corrispondenza di segnali stradali, ecc.

Temperatura liquido refrigerante:

C.TEMP / °C
Lo

Mostra la temperatura del liquido refrigerante. La temperatura del liquido refrigerante varierà a seconda della temperatura ambiente e del carico del motore.

Se il messaggio "Hi" lampeggia, arrestare il veicolo, spegnere il motore e lasciarlo raffreddare. (Vedere pagina 6-42.)

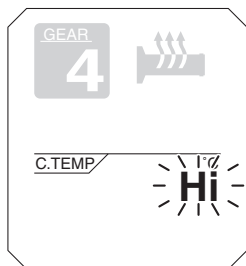

NOTA

Non è possibile ruotare le pagine del display informativo mentre il messaggio di surriscaldamento motore "Hi" lampeggia.

HCA10022

ATTENZIONE

Non continuare ad azionare il motore in caso di surriscaldamento.

Consumo medio carburante:

FUEL AVG / km/L
12.3

Questa funzione calcola il consumo medio di carburante a partire dall'ultimo azzeramento. È possibile visualizzare il consumo medio di carburante come "km/L", "L/100km" o "MPG".

- "km/L" indica il numero di chilometri percorsi con un litro di carburante.
- "L/100km" indica quanti litri di carburante occorrono per percorrere 100 km.
- "MPG" indica il numero di miglia percorse con un gallone di carburante.

NOTA

Vedere "Selezione delle unità" a pagina 3-19 per modificare le unità del consumo di carburante in base ai chilometri o per passare alle miglia.

Per azzerare il consumo medio di carburante, premere brevemente il tasto "RESET" in modo che il display consumo medio carburante lampeggi, dopo di che tenere premuto il tasto "RESET" per 2 secondi.

NOTA

Dopo l'azzeramento del consumo medio carburante, verrà visualizzato "_ _ _" fino a quando il veicolo ha percorso 1 km (0.6 mi).

HCA15474

ATTENZIONE

In caso di guasto, "- _ -" verrà visualizzato in modo continuativo. Fare controllare il mezzo da un concessionario Yamaha.

Strumento e funzioni di controllo

Consumo istantaneo carburante:

CRNT FUEL / km/L
12.3

Questa funzione calcola il consumo istantaneo di carburante nelle condizioni di marcia attuali. È possibile visualizzare il consumo istantaneo di carburante come “km/L”, “L/100km” o “MPG”.

- “km/L” indica il numero di chilometri percorsi con un litro di carburante.
- “L/100km” indica quanti litri di carburante occorrono per percorrere 100 km.
- “MPG” indica il numero di miglia percorse con un gallone di carburante.

NOTA

- Vedere “Selezione delle unità” a pagina 3-19 per modificare le unità del consumo di carburante in base ai chilometri o per passare alle miglia.
- Quando si marcia a velocità inferiori a 10 km/h (6 mi/h), sul display appare “_ _ _”.

HCA15474

ATTENZIONE

In caso di guasto, “_ _ _” verrà visualizzato in modo continuativo. Fare controllare il mezzo da un concessionario Yamaha.

Modalità di regolazione

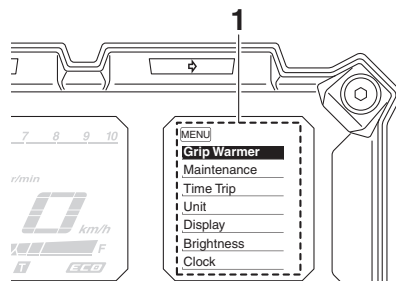

1. Display delle modalità di regolazione

La modalità di regolazione consente di regolare, selezionare o azzerare le voci visualizzate nel display informativo e nelle relative pagine.

NOTA

- La trasmissione deve essere in folle e il veicolo fermo per cambiare le impostazioni in questa modalità.
- Inserendo la marcia nella trasmissione e mettendo in moto, oppure girando la chiave su “OFF”, si salvano tutte le modifiche alle impostazioni e si esce dalla modalità di regolazione.

Tenere premuto l'interruttore dei menu “MENU” per 2 secondi per entrare nella modalità di regolazione. Per uscire dalla modalità di regolazione e tornare al display normale, tenere nuovamente premuto l'interruttore dei menu “MENU” per 2 secondi.

Strumento e funzioni di controllo

Display	Descrizione
Grip Warmer	Consente di regolare le impostazioni basso, medio e alto su 10 livelli di temperatura.
Maintenance	Consente di controllare e reimpostare l'intervallo di cambio olio "OIL" (distanza percorsa dall'ultimo cambio olio) e gli intervalli di manutenzione "FREE-1" e "FREE-2".
Time Trip	Consente di controllare e reimpostare i timer "TIME-2" e "TIME-3". Questi timer mostrano il tempo trascorso totale in cui la chiave è posizionata su "ON". Quando si gira la chiave su "OFF", questi timer smettono di conteggiare senza però essere azzerati. Il tempo massimo che può essere visualizzato è 99:59. Quando i tempi di percorrenza superano 99:59, si azzereranno e continueranno il conteggio.
Unit	Consente di cambiare le unità della distanza dello strumento multifunzione tra chilometri e miglia. Quando sono selezionati i chilometri, le unità del consumo di carburante possono essere cambiate tra "L/100km" e "km/L".
Display	Consente di organizzare le voci visualizzate nelle 3 pagine del display informativo.
Brightness	Consente di regolare la luminosità dello strumento multifunzione.
Clock	Consente di regolare l'orologio digitale. L'orologio digitale visualizza l'ora nel formato 12 ore.
All Reset	Consente di reimpostare tutte le voci, tranne il totalizzatore contachilometri e l'orologio digitale.

Regolazione dei livelli di temperatura delle impostazioni del riscaldatore manopola

1. Utilizzare l'interruttore di selezione per selezionare "Grip Warmer".

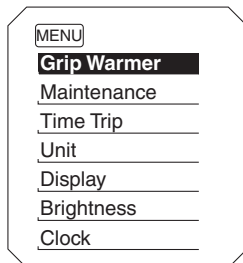

2. Premere l'interruttore dei menu "MENU". Verrà visualizzato il display di regolazione del riscaldatore manopola e "High" lampeggerà all'interno del display.

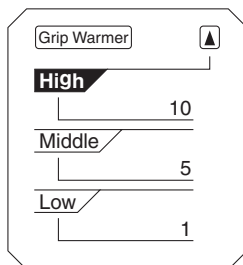

3. Premere l'interruttore dei menu "MENU". Il livello di temperatura per l'impostazione alto inizierà a lampeggiare. Utilizzare l'interruttore di selezione per impostare il livello di temperatura e premere l'interruttore dei menu "MENU". "High" inizierà a lampeggiare.

Strumento e funzioni di controllo

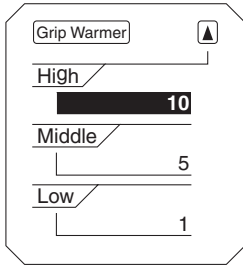

3

- Utilizzare l'interruttore di selezione per selezionare "Middle" o "Low" e modificare l'impostazione seguendo la stessa procedura utilizzata per l'impostazione alto.
- Completata la modifica delle impostazioni, utilizzare l'interruttore di selezione per selezionare "▲" e premere l'interruttore dei menu "MENU" per tornare alla schermata principale della modalità di regolazione.

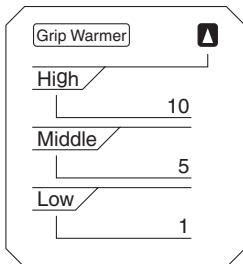

NOTA

L'impostazione può essere regolata su 10 livelli di temperatura.

Azzeramento degli intervalli di manutenzione

- Utilizzare l'interruttore di selezione per selezionare "Maintenance".

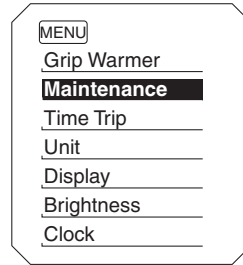

- Premere l'interruttore dei menu "MENU" e premere il tasto "RESET" per selezionare la voce da azzerare.

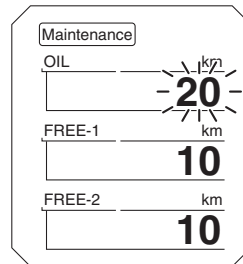

- Mentre la voce selezionata lampeggia, tenere premuto il tasto "RESET" per 2 secondi.
- Premere l'interruttore dei menu "MENU" per tornare alla schermata principale della modalità di regolazione.

Controllo e azzeramento di "TIME-2" e "TIME-3"

- Utilizzare l'interruttore di selezione per selezionare "Time Trip".

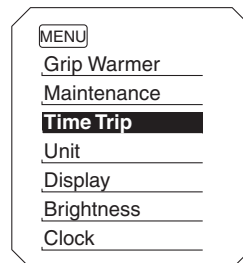

Strumento e funzioni di controllo

2. Premere l'interruttore dei menu "MENU" per visualizzare "TIME-2" e "TIME-3". Per azzerare una durata percorso, premere il tasto "RESET" per selezionare la voce da azzerare.

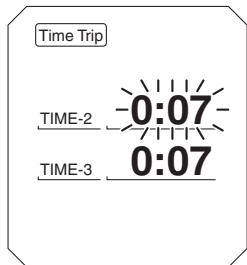

3. Mentre la voce selezionata lampeggia, tenere premuto il tasto "RESET" per 2 secondi.
4. Premere l'interruttore dei menu "MENU" per tornare alla schermata principale della modalità di regolazione.

Selezione delle unità

1. Utilizzare l'interruttore di selezione per selezionare "Unit".

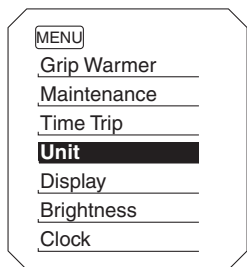

2. Premere l'interruttore dei menu "MENU". Verrà visualizzato il display di impostazione delle unità e "km or mile" lampeggerà all'interno del display.

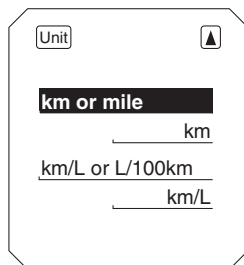

3. Premere l'interruttore dei menu "MENU". "km" o "mile" lampeggerà nel display.

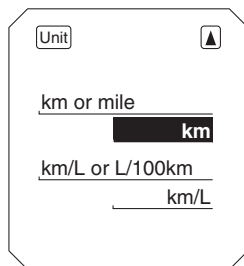

4. Utilizzare l'interruttore di selezione per selezionare "km" o "mile" e premere l'interruttore dei menu "MENU".

NOTA

Quando è selezionato "km", si possono impostare "L/100km" o "km/L" come unità del consumo di carburante. Per impostare le unità del consumo di carburante, procedere come segue. Se è stato selezionato "mile", saltare le fasi 5 e 6.

5. Utilizzare l'interruttore di selezione per selezionare "km/L or L/100km".
6. Premere l'interruttore dei menu "MENU", utilizzare l'interruttore di selezione per selezionare "L/100km" o "km/L" e premere di nuovo l'interruttore dei menu "MENU".

Strumento e funzioni di controllo

7. Utilizzare l'interruttore di selezione per selezionare "▲" e premere l'interruttore dei menu "MENU" per tornare al menu della modalità di regolazione.

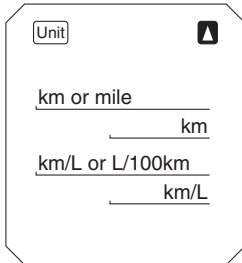

3. Utilizzare l'interruttore di selezione per selezionare la voce che si desidera modificare e premere l'interruttore dei menu "MENU".

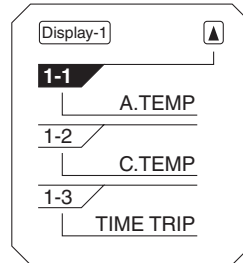

Selezione delle voci delle pagine del display informativo

1. Utilizzare l'interruttore di selezione per selezionare "Display".

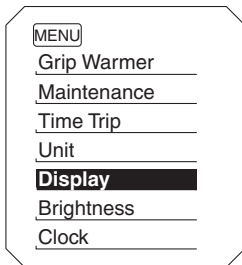

4. Utilizzare l'interruttore di selezione per selezionare la voce che si desidera visualizzare e premere l'interruttore dei menu "MENU" per confermare la selezione.

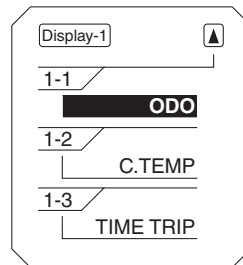

2. Premere l'interruttore dei menu "MENU", utilizzare l'interruttore di selezione per selezionare la pagina che si desidera regolare e premere di nuovo l'interruttore dei menu "MENU".

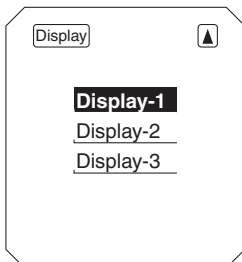

5. Ripetere il passaggio precedente per modificare le altre voci oppure, se si è terminata la regolazione delle voci delle pagine del display informativo, utilizzare l'interruttore di selezione per selezionare "▲" e premere l'interruttore dei menu "MENU" per uscire.

Strumento e funzioni di controllo

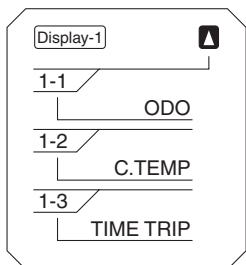

6. Utilizzare l'interruttore di selezione per selezionare "▲" e premere l'interruttore dei menu "MENU" per tornare alla schermata principale della modalità di regolazione.

Regolazione della luminosità dello strumento multifunzione

1. Utilizzare l'interruttore di selezione per selezionare "Brightness".

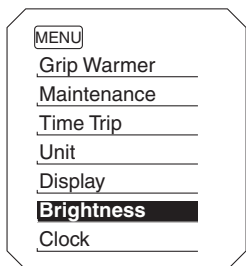

2. Premere l'interruttore dei menu "MENU".
3. Utilizzare l'interruttore di selezione per selezionare il livello di luminosità desiderato e premere l'interruttore dei menu "MENU" per tornare alla schermata principale della modalità di regolazione.



Regolazione dell'orologio digitale

1. Utilizzare l'interruttore di selezione per selezionare "Clock".

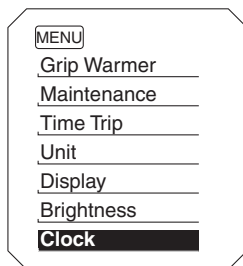

2. Premere l'interruttore dei menu "MENU".
3. Quando le cifre delle ore iniziano a lampeggiare, utilizzare l'interruttore di selezione per regolare le ore.

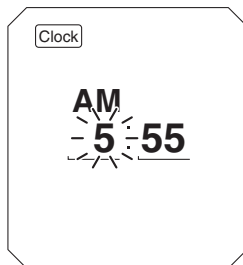

4. Premere l'interruttore dei menu "MENU"; le cifre dei minuti iniziano a lampeggiare.
5. Utilizzare l'interruttore di selezione per regolare i minuti.

Strumento e funzioni di controllo

HAU49433

6. Premere l'interruttore dei menu "MENU" per tornare alla schermata principale della modalità di regolazione.

Azzeramento di tutte le voci visualizzate

1. Utilizzare l'interruttore di selezione per selezionare "All Reset".

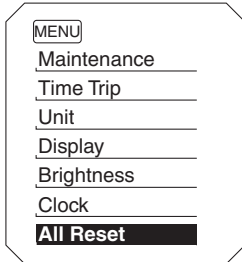

2. Premere l'interruttore dei menu "MENU".
3. Utilizzare l'interruttore di selezione per selezionare "YES" e premere l'interruttore dei menu "MENU".

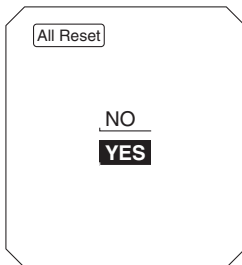

NOTA

Il totalizzatore contachilometri e l'orologio digitale non verranno azzerati.

D-mode (modalità di guida)

La modalità di guida D-mode è un sistema di prestazioni motore controllato elettronicamente con due selezioni della modalità (Touring "T" e Sport "S").

Premere l'interruttore modalità di guida "MODE" per alternare le modalità. (Vedere pagina 3-24 per spiegazioni sull'interruttore modalità di guida.)

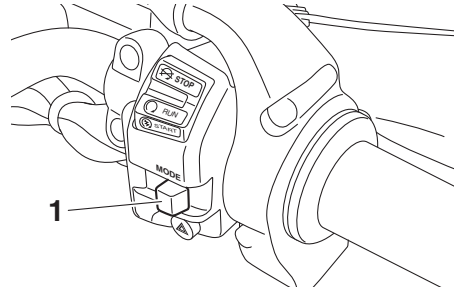

1. Interruttore modalità di guida "MODE"

NOTA

Prima di usare la modalità di guida D-mode, accertarsi di aver compreso il suo funzionamento insieme al funzionamento dell'interruttore modalità di guida.

Modalità Touring "T"

La modalità Touring "T" è adatta per varie condizioni di guida.

Questa modalità consente al conducente di godere di una guidabilità fluida dalla gamma di bassa velocità alla gamma di velocità elevata.

Modalità Sport "S"

Questa modalità offre una risposta più sportiva del motore nella gamma di velocità da bassa a media rispetto alla modalità Touring.

Interruttori manubrio

HAU1234M

Sinistra

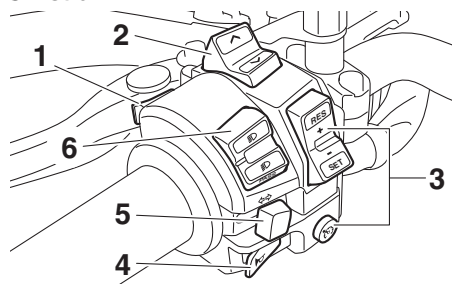

1. Interruttore dei menu "MENU"
2. Interruttore di selezione "▲/▼"
3. Interruttori del regolatore automatico della velocità
4. Interruttore dell'avvisatore acustico "📢"
5. Interruttore indicatori di direzione "◀/▶"
6. Commutatore luce abbagliante/anabbagliante/interruttore di segnalazione luce abbagliante "☹/☺/PASS"

Destra

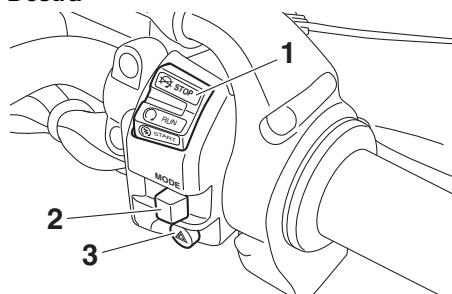

1. Interruttore Arresto/Accensione/Avviamento "⊗/○/⊗"
2. Interruttore modalità di guida "MODE"
3. Interruttore luci d'emergenza "⚠"

Commutatore luce abbagliante/anabbagliante/interruttore di segnalazione luce abbagliante "☹/☺/PASS"

HAUM4031

Posizionare questo interruttore su "☹" per l'abbagliante e su "☺" per l'anabbagliante.

Per far lampeggiare l'abbagliante, premere l'interruttore su "PASS" mentre i fari sono sull'anabbagliante.

NOTA

Quando l'interruttore è posizionato sull'anabbagliante, si accendono entrambi i fari.

Quando l'interruttore è posizionato sull'abbagliante, si accendono entrambi i fari.

HAU12461

Interruttore indicatori di direzione

"◀/▶"

Spostare questo interruttore verso "▶" per segnalare una curva a destra. Spostare questo interruttore verso "◀" per segnalare una curva a sinistra. Una volta rilasciato, l'interruttore ritorna in posizione centrale. Per spegnere le luci degli indicatori di direzione, premere l'interruttore dopo che è ritornato in posizione centrale.

HAU12501

Interruttore dell'avvisatore acustico

"📢"

Premere questo interruttore per azionare l'avvisatore acustico.

HAU54212

Interruttore Arresto/Accensione/Avviamento "⊗/○/⊗"

Per avviare il motore con il dispositivo d'avviamento, portare questo interruttore su "○" e spingere l'interruttore all'ingiù verso "⊗". Prima di accendere il motore, vedere pagina 5-2 per le istruzioni di avviamento.

Porre questo interruttore su "⊗" per spegnere il motore in caso d'emergenza, come per esempio se il veicolo si ribalta o se il cavo acceleratore è bloccato.

Strumento e funzioni di controllo

3

Interruttore luci d'emergenza "▲"^{HAU12735}

Con la chiave di accensione su "ON" o "P", usare questo interruttore per accendere le luci d'emergenza (lampeggio simultaneo di tutte le luci indicatori di direzione).

Le luci d'emergenza vengono utilizzate in caso d'emergenza o per avvisare gli altri utenti della strada dell'arresto del vostro veicolo in zone di traffico pericoloso.

HCA10062

ATTENZIONE

Non utilizzare a lungo le luci d'emergenza a motore spento, per evitare di scaricare la batteria.

Interruttori del sistema di regolazione automatica della velocità^{HAU12781}

Vedere pagina 3-6 per spiegazioni sul sistema di regolazione automatica della velocità.

Interruttore dei menu "MENU"^{HAU54232}

Questo interruttore si usa per modificare le impostazioni all'interno dello strumento multifunzione. (Vedere pagina 3-9.)

Interruttore di selezione "∧/∨"^{HAU54222}

Questo interruttore si usa per modificare le impostazioni all'interno dello strumento multifunzione. (Vedere pagina 3-9.)

Interruttore modalità di guida "MODE"^{HAU54691}

HWA15341

AVVERTENZA

Non cambiare modalità di guida con il veicolo in movimento.

Con questo interruttore si commuta la modalità di guida in modalità touring "T" o in modalità sportiva "S".

La manopola acceleratore deve essere chiusa completamente per cambiare la modalità di guida.

La modalità selezionata viene visualizzata sul display della modalità di guida. (Vedere pagina 3-11.)

La modalità di guida non può essere cambiata mentre il sistema di regolazione automatica della velocità è in funzione.

Leva frizione

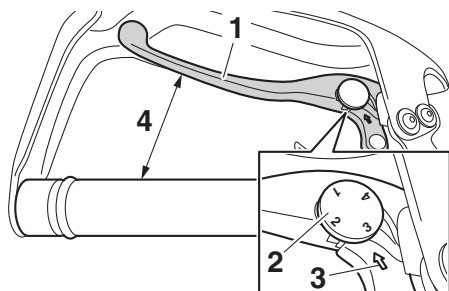

1. Leva frizione
2. Quadrante di regolazione posizione leva frizione
3. Riferimento d'accoppiamento
4. Distanza

La leva frizione si trova sul lato sinistro del manubrio. Tirare la leva frizione per disinnestare il motore dal gruppo propulsore. Rilasciare la leva per innestare la frizione e trasmettere energia alla ruota posteriore.

NOTA

- Per garantire la fluidità del cambio marce, tirare la leva rapidamente e rilasciarla lentamente. (Vedere pagina 5-3.)
- La leva frizione è equipaggiata con un interruttore che fa parte del sistema d'interruzione circuito accensione. (Vedere pagina 3-45.)

È possibile regolare la posizione della leva frizione. Per regolare la distanza tra la leva frizione e il manubrio, allontanare delicatamente la leva dal manubrio e ruotare il quadrante di regolazione della posizione.

NOTA

Verificare che il numero dell'impostazione sul quadrante di regolazione della posizione sia allineato al riferimento d'accoppiamento.

Pedale cambio

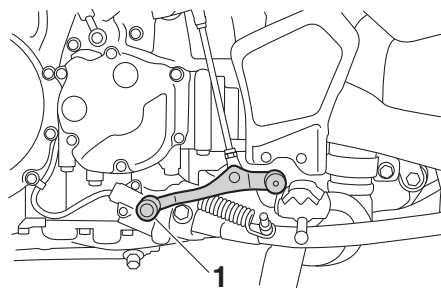

1. Pedale cambio

Il pedale cambio si trova sul lato sinistro del motociclo. Per passare a una marcia superiore, sollevare il pedale cambio. Per passare a una marcia inferiore, abbassare il pedale cambio. (Vedere pagina 5-3.)

Strumento e funzioni di controllo

Leva freno

HAU4951B

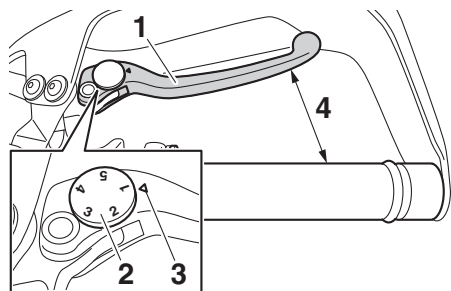

1. Leva freno
2. Quadrante di regolazione posizione leva freno
3. Riferimento d'accoppiamento
4. Distanza

La leva freno si trova sul lato destro del manubrio. Per azionare il freno anteriore, tirare la leva verso la manopola acceleratore.

La leva freno è equipaggiata con un quadrante di regolazione posizione leva freno. Per regolare la distanza tra la leva freno e la manopola acceleratore, allontanare leggermente la leva freno dalla manopola acceleratore e ruotare il quadrante di regolazione. Accertarsi che il numero della regolazione impostata sul quadrante di regolazione si allinei con il riferimento d'accoppiamento sulla leva freno.

Impianto di frenatura unificato (UBS)

Quando si tira la leva freno, vengono applicati il freno anteriore e parte del freno posteriore. Per ottenere tutta la potenza di frenata, applicare contemporaneamente la leva freno ed il pedale freno.

L'impianto di frenatura unificato viene monitorato dall'ECU, che disattiva la frenatura unificata e ripristina la frenatura convenzionale in caso di disfunzioni.

NOTA

- L'UBS non funziona finché il veicolo non inizia a muoversi. Tuttavia, dopo essersi fermati applicando la leva fre-

no, l'UBS resterà innestato. Dato che l'UBS applica solo una parte del freno posteriore, premere il pedale freno quando ci si ferma su un pendio ripido o sdrucciolevole.

- L'UBS si disinnesterà quando ci si ferma e si rilascia la leva freno.
- L'UBS non funziona quando si applica il pedale freno prima della leva freno.
- L'UBS viene attivato solo mediante la leva freno anteriore.
- Si potrebbero sentire della resistenza e delle vibrazioni nel pedale freno quando l'UBS si innesta.

Pedale freno

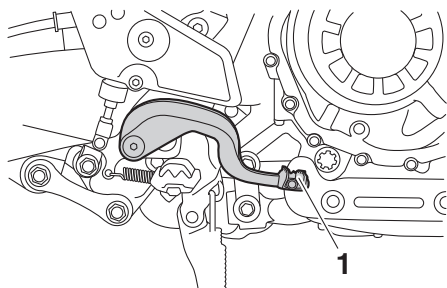

1. Pedale freno

Il pedale freno si trova sul lato destro del motociclo. Per azionare il freno posteriore, premere il pedale freno.

NOTA

Si potrebbero sentire della resistenza e delle vibrazioni nel pedale freno quando si innesta l'ABS, ma questo non significa che ci siano delle disfunzioni.

ABS

Il sistema frenante anti-bloccaggio (ABS) di questo modello comprende un sistema elettronico di comando doppio che agisce indipendentemente sul freno anteriore e su quello posteriore.

Utilizzare i freni con ABS normalmente, come si utilizzano i freni tradizionali. All'attivazione dell'ABS, si potrebbero avvertire delle pulsazioni sulla leva o sul pedale del freno. In questa situazione, continuare ad azionare i freni e lasciare che l'ABS intervenga; non "pompare" sui freni perché questa azione ridurrebbe l'efficacia della frenata.

HWA16051

AVVERTENZA

Mantenere sempre una distanza di sicurezza dal veicolo che precede, adeguata alla velocità di marcia, nonostante la disponibilità dell'ABS.

- **L'ABS fornisce prestazioni ottimali sulle distanze di frenata più lunghe.**
- **Su determinate superfici stradali, ad esempio su terreni accidentati o in presenza di ghiaia, la distanza di frenata con l'ABS attivo può risultare maggiore rispetto alla distanza di frenata convenzionale.**

L'ABS viene controllato dall'ECU che, in caso di anomalia, ripristina il tradizionale funzionamento dell'impianto frenante convenzionale.

NOTA

- L'ABS esegue un controllo di autodiagnosi ogni volta che si riavvia il veicolo dopo aver girato la chiave su "ON" e il veicolo raggiunge una velocità di almeno 10 km/h (6 mi/h). Durante questo controllo, si potrebbe sentire uno "scatto" dalla centralina idraulica, e se si aziona anche solo leggermente la leva freno o il pedale freno, si può av-

Strumento e funzioni di controllo

vertire una vibrazione sulla leva e sul pedale, ma questi sintomi non sono indice di anomalia.

- Questo ABS prevede una modalità di prova che consente al pilota di avvertire le pulsazioni sulla leva o sul pedale freno quando l'ABS è attivo. Tuttavia sono necessari degli attrezzi speciali, per cui consigliamo di consultare un concessionario Yamaha.

HAU58954

Sistema di controllo della trazione

Il sistema di controllo della trazione contribuisce a mantenere la trazione in fase di accelerazione su fondi sdruciolevoli, quali strade non asfaltate o bagnate. Se i sensori rilevano un principio di slittamento (pattinamento incontrollato) della ruota posteriore, il sistema di controllo della trazione interviene regolando opportunamente la potenza erogata dal motore fino al ripristino della trazione.

HWA15433

ATTENZIONE

Tenete qualsiasi tipo di magneti (compresi gli utensili di recupero magnetici, i cacciaviti magnetici, ecc.) lontani dai mozzi della ruota anteriore e posteriore, altrimenti i rotori magnetici installati nei mozzi ruote potrebbero danneggiarsi, provocando il funzionamento improprio del sistema ABS e dell'impianto di frenatura unificato.

HCA16831

AVVERTENZA

Il sistema di controllo della trazione non esenta il pilota dal mantenere una guida adatta alle specifiche condizioni. Il sistema di controllo della trazione impedisce la perdita della trazione dovuta ad eccessiva velocità all'ingresso in curva, in caso di brusca accelerazione durante le curve con forte inclinazione della moto o in frenata e non può impedire lo slittamento della ruota anteriore. Come con qualsiasi veicolo, affrontare con cautela le superfici che potrebbero essere sdruciolevoli ed evitare le superfici eccessivamente sdruciolevoli.

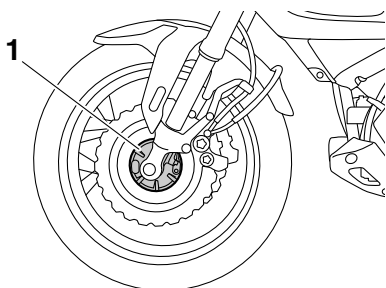

1. Mozzo ruota anteriore

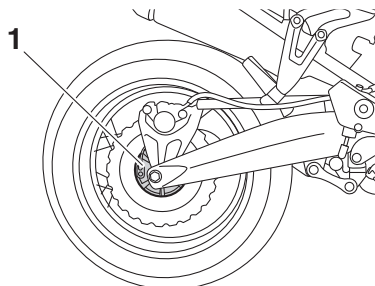

1. Mozzo ruota posteriore

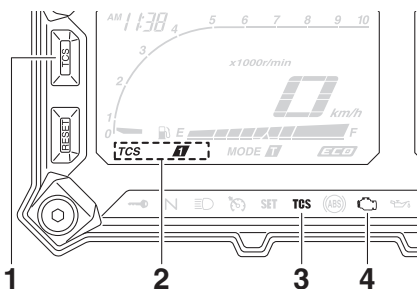

1. Tasto "TCS"
2. Indicatore sistema di controllo della trazione
3. Spia di segnalazione sistema di controllo della trazione "TCS"
4. Spia guasto motore "🔧"

La spia di segnalazione sistema di controllo della trazione lampeggia quando il controllo della trazione si è inserito. Si potrebbero notare lievi cambiamenti nel rumore prodotto dal motore e dall'impianto di scarico quando il sistema si è inserito.

Quando il veicolo è acceso, il sistema di controllo della trazione si attiva e si imposta su "TCS 1". Sono disponibili le seguenti modalità del sistema di controllo della trazione.

"TCS 1": Modalità predefinita

"TCS 2": Modalità sportiva

Questa modalità limita l'intervento da parte del sistema di controllo della trazione, consentendo alla ruota posteriore di pattinare maggiormente rispetto a "TCS 1".

"TCS OFF": Il sistema di controllo della trazione è disattivato. In determinate condizioni di guida, il sistema può anche disattivarsi automaticamente.

NOTA

Utilizzare la modalità "TCS OFF" per aiutare a liberare la ruota posteriore nel caso in cui il motociclo rimanga impantanato in fango, sabbia o altre superfici a bassa consistenza.

HCA16801

ATTENZIONE

Utilizzare esclusivamente i pneumatici specificati. (Vedere pagina 6-20.) L'uso di pneumatici di dimensioni diverse impedisce il preciso controllo della rotazione dei pneumatici da parte del sistema di controllo della trazione.

Impostazione del sistema di controllo della trazione

HWA15441



AVVERTENZA

Arrestare completamente il veicolo prima di eseguire qualsiasi modifica alle impostazioni sul sistema di controllo

della trazione. La modifica delle impostazioni durante la guida può distrarre l'operatore e aumentare il rischio di incidenti.

È possibile cambiare la modalità del sistema di controllo della trazione solo a veicolo fermo.

- Premere il tasto "TCS" per commutare tra le modalità "1" e "2".
- Premere il tasto per due secondi per selezionare "TCS OFF" e disattivare il sistema di controllo della trazione. Premere nuovamente il tasto per tornare alla modalità precedentemente selezionata.

Ripristino

Il sistema di controllo della trazione si disabiliterà nelle seguenti condizioni:

- pattinamento eccessivo della ruota posteriore
- sollevamento da terra della ruota anteriore o di quella posteriore durante la guida
- rotazione di una delle ruote con la chiave girata su "ON" (ad esempio quando si esegue la manutenzione)

Se il sistema di controllo della trazione è stato disabilitato, sia la spia di segnalazione del sistema di controllo della trazione che la spia guasto motore si accendono.

In questo caso, provare ad azzerare il sistema come segue.

1. Arrestare il veicolo e girare la chiave su "OFF".
2. Attendere alcuni secondi e girare la chiave di nuovo su "ON".
3. La spia di segnalazione del sistema di controllo della trazione deve spegnersi e il sistema deve abilitarsi.

NOTA

Se la spia di segnalazione del sistema di controllo della trazione resta accesa dopo l'azzeramento, è comunque possibile gui-

Strumento e funzioni di controllo

dare il motociclo. Tuttavia, far controllare il veicolo da un concessionario Yamaha il prima possibile.

4. Far controllare il veicolo e spegnere la spia guasto motore da un concessionario Yamaha.

3

Tappo serbatoio carburante

HAU13076

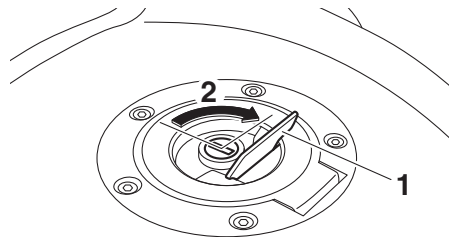

1. Coperchietto della serratura tappo serbatoio carburante
2. Sbloccare.

Per aprire il tappo serbatoio carburante

Aprire il coperchietto della serratura tappo serbatoio carburante, inserire la chiave nella serratura e farla fare un quarto di giro in senso orario. La serratura si apre e si può togliere il tappo serbatoio carburante.

Per chiudere il tappo serbatoio carburante

Con la chiave ancora inserita nella serratura, spingere il tappo serbatoio carburante verso il basso. Ruotare la chiave di 1/4 di giro in senso antiorario, sfilarla e poi chiudere il coperchietto della serratura.

NOTA

Non si può chiudere il tappo serbatoio carburante senza la chiave nella serratura. Inoltre è impossibile estrarre la chiave se il tappo non è serrato e chiuso a chiave correttamente.

HWA11092



AVVERTENZA

Verificare che il tappo serbatoio carburante sia chiuso correttamente dopo il rifornimento di carburante. Le perdite di carburante costituiscono un rischio d'incendio.

Strumento e funzioni di controllo

Carburante

HAU13222

Accertarsi che il serbatoio contenga una quantità sufficiente di benzina.

HWA10882

AVVERTENZA

La benzina ed i vapori di benzina sono estremamente infiammabili. Per evitare incendi ed esplosioni e ridurre il rischio di infortuni durante il rifornimento, osservare queste istruzioni.

1. Prima di effettuare il rifornimento, spegnere il motore ed accertarsi che nessuno sia seduto sul veicolo. Non effettuare mai il rifornimento mentre si fuma, o ci si trova nelle vicinanze di scintille, fiamme libere, o altre fonti di accensione, come le fiamme pilota di scaldacqua e di asciugabiancheria.
2. Non riempire troppo il serbatoio carburante. Quando si effettua il rifornimento, accertarsi di inserire l'ugello della pompa nel foro riempimento serbatoio carburante. Smettere di riempire quando il carburante raggiunge il fondo del bocchettone riempimento. Considerando che il carburante si espande quando si riscalda, il calore del motore o del sole potrebbe fare traboccare il carburante dal serbatoio carburante.

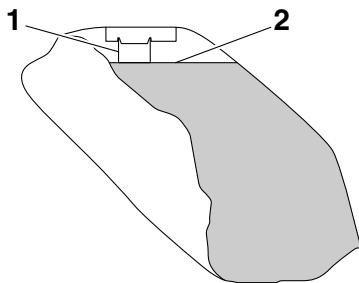

1. Tubo di rifornimento del serbatoio del carburante
2. Riferimento livello max.

3. Asciugare immediatamente con uno straccio l'eventuale carburante versato. **ATTENZIONE: Pulire subito con uno straccio pulito, asciutto e soffice l'eventuale carburante versato, in quanto può deteriorare le superfici verniciate o di plastica.** [HCA10072]
4. Accertarsi di aver chiuso saldamente il tappo serbatoio carburante.

HWA15152

AVVERTENZA

La benzina è velenosa e può provocare infortuni o il decesso. Maneggiare con cautela la benzina. Non aspirare mai la benzina con la bocca. In caso di ingestione di benzina o di inspirazione di grandi quantità di vapori di benzina, o se la benzina viene a contatto degli occhi, contattare immediatamente un medico. Se si versa benzina sulla pelle, lavare con acqua e sapone. Se si versa benzina sugli abiti, cambiarli.

HAU75300

Carburante consigliato:

Benzina super senza piombo (gasohol [E10] accettabile)

Capacità serbatoio carburante:

23 L (6.1 US gal, 5.1 Imp.gal)

Quantità di carburante di riserva:

3.9 L (1.03 US gal, 0.86 Imp.gal)

HCA11401

ATTENZIONE

Usare soltanto benzina senza piombo. L'utilizzo di benzina con piombo provocherebbe danneggiamenti gravi sia alle parti interne del motore, come le valvole ed i segmenti, sia all'impianto di scarico.



3

NOTA

- Questo riferimento identifica il carburante consigliato per questo veicolo come specificato dal regolamento europeo (EN228).
- Controllare che l'ugello benzina presenti lo stesso identificatore quando si fa rifornimento.

Il vostro motore Yamaha è stato progettato per l'utilizzo di benzina super senza piombo con un numero di ottano controllato di 95 o più. Se si verifica il battito in testa, utilizzare benzina di marca diversa. L'uso di carburante senza piombo prolunga la durata delle candele e riduce i costi di manutenzione.

Gasohol

Ci sono due tipi di gasohol: il gasohol contenente etanolo e quello contenente metanolo. Si può utilizzare il gasohol contenente etanolo se il contenuto di etanolo non supera il 10% (E10). La Yamaha sconsiglia il gasohol contenente metanolo in quanto può provocare danneggiamenti all'impianto di alimentazione, oppure problemi alle prestazioni del veicolo.

Tubo di troppopieno del serbatoio carburante

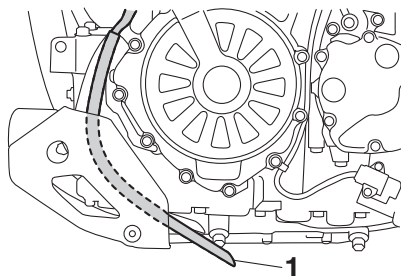

1. Tubo di troppopieno del serbatoio carburante

Prima di utilizzare il veicolo:

- Controllare il collegamento del tubo di troppopieno del serbatoio carburante.
- Verificare che il tubo di troppopieno del serbatoio carburante non presenti fessure o danneggiamenti, e sostituirlo se necessario.
- Controllare che l'estremità del tubo di troppopieno del serbatoio carburante non sia otturata, pulirla se necessario.
- Controllare che l'estremità del tubo di troppopieno del serbatoio carburante sia posizionata come illustrato.

NOTA

Vedere pagina 6-11 per informazioni sul filtro a carboni attivi.

Convertitore catalitico

HAU13434

Questo modello è dotato di un convertitore catalitico nell'impianto di scarico.

HWA10863

AVVERTENZA

L'impianto di scarico scotta dopo il funzionamento del mezzo. Per prevenire il rischio di incendi o scottature:

- Non parcheggiare il veicolo vicino a materiali che possono comportare rischi di incendio, come erba o altri materiali facilmente combustibili.
- Parcheggiare il veicolo in un punto in cui non ci sia pericolo che pedoni o bambini tocchino l'impianto di scarico bollente.
- Verificare che l'impianto di scarico si sia raffreddato prima di eseguire lavori di manutenzione su di esso.
- Non fare girare il motore al minimo per più di pochi minuti. Un minimo prolungato può provocare accumuli di calore.

ATTENZIONE

HCA10702

Usare soltanto benzina senza piombo. L'utilizzo di benzina con piombo provocherebbe danni irreparabili al convertitore catalitico.

Sella pilota

HAU49445

Per togliere la sella pilota

1. Inserire la chiave nella serratura sella e poi girarla in senso antiorario.

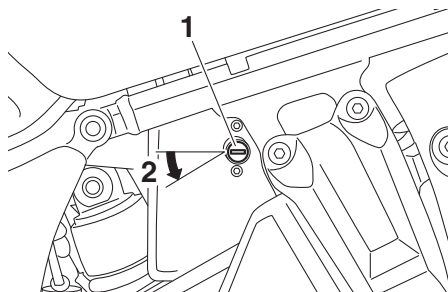

1. Serratura della sella
2. Sbloccare.

2. Alzare il lato anteriore della sella pilota e spingere la sella in avanti.

Per installare la sella pilota

1. Inserire la sporgenza sul lato posteriore della sella pilota nel supporto sella come illustrato nella figura e poi premere il lato anteriore della sella verso il basso per bloccarla in posizione.

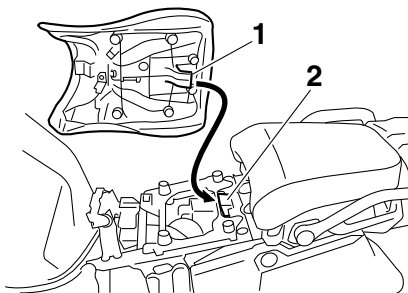

1. Sporgenza
2. Supporto della sella

2. Sfilare la chiave.

NOTA

- Verificare che la sella pilota sia fissata correttamente prima di mettersi in marcia.

Strumento e funzioni di controllo

- L'altezza della sella pilota si può regolare. Vedere la sezione che segue.

HAU49476

Regolazione dell'altezza della sella pilota

L'altezza della sella pilota si può regolare su una delle due posizioni. Durante l'assemblaggio in fabbrica, l'altezza della sella pilota viene regolata sulla posizione alta.

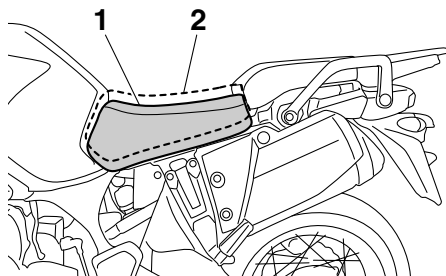

1. Posizione bassa
2. Posizione alta

Per cambiare alla posizione bassa

1. Togliere la sella pilota.
2. Togliere il regolatore della posizione altezza sella pilota estraendolo.

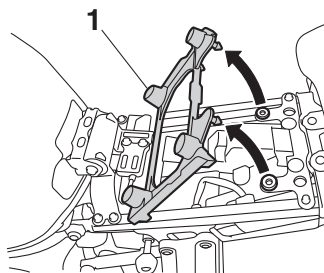

1. Regolatore posizione altezza della sella pilota
3. Installare il regolatore della posizione altezza sella pilota in modo che il riferimento d'accoppiamento sia allineato con il riferimento "L" come illustrato nella figura.

Strumento e funzioni di controllo

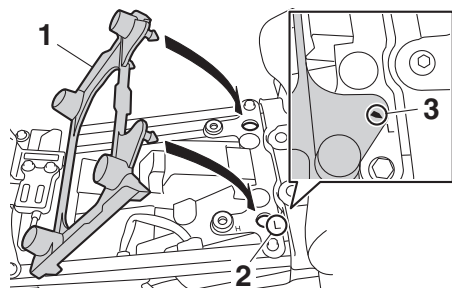

1. Regolatore posizione altezza della sella pilota
2. Riferimento "L"
3. Riferimento d'accoppiamento
4. Inserire la sporgenza sul lato posteriore della sella pilota nel supporto sella A come illustrato in figura.

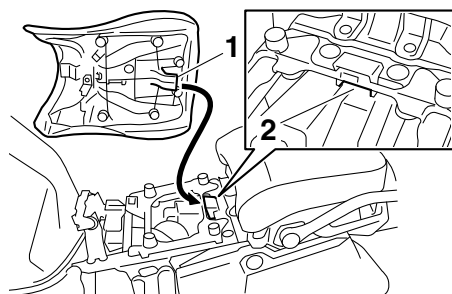

1. Sporgenza
2. Supporto sella A (per posizione bassa)

Per cambiare alla posizione alta

1. Togliere la sella pilota.
2. Togliere il regolatore della posizione altezza sella pilota estraendolo.

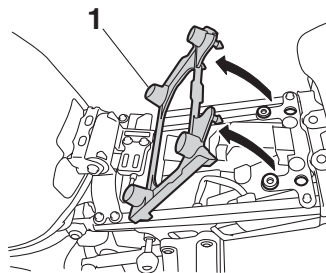

1. Regolatore posizione altezza della sella pilota
3. Installare il regolatore della posizione altezza sella pilota in modo che il riferimento d'accoppiamento sia allineato con il riferimento "H" come illustrato nella figura.

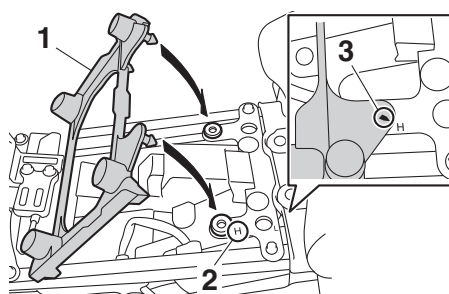

1. Regolatore posizione altezza della sella pilota
2. Riferimento "H"
3. Riferimento d'accoppiamento

4. Inserire la sporgenza sul lato posteriore della sella pilota nel supporto sella B come illustrato in figura.

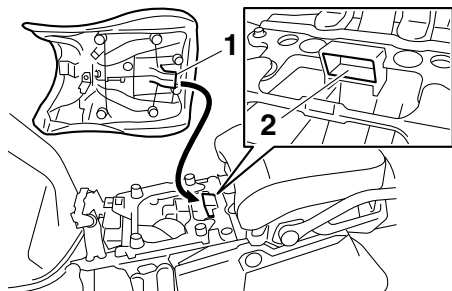

1. Sporgenza
2. Supporto sella B (per posizione alta)

NOTA

Verificare che la sella pilota sia fissata correttamente prima di mettersi in marcia.

Parabrezza

A seconda delle esigenze del pilota, è possibile regolare il parabrezza in una delle quattro posizioni disponibili.

Per regolare l'altezza del parabrezza

1. Allentare il pomello di regolazione altezza parabrezza su ciascun lato del parabrezza fino a quando si avverte resistenza. **ATTENZIONE: Non continuare a girare il pomello una volta che si avverte la resistenza. In caso contrario, il pomello potrebbe danneggiarsi.** [HCA20211]

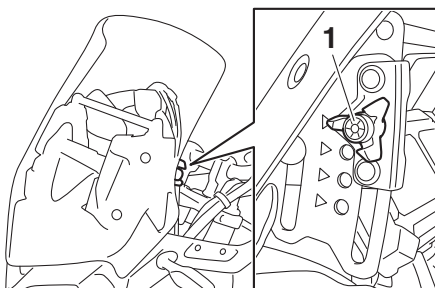

1. Pomello di regolazione della posizione dell'altezza parabrezza
2. Tirare i supporti piastra di scorrimento verso l'esterno, quindi regolare l'altezza del parabrezza.

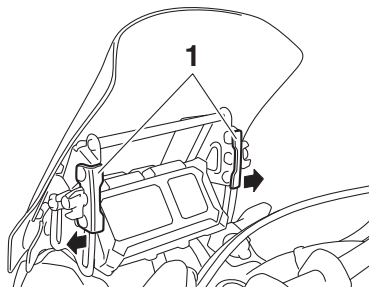

1. Supporto piastra di scorrimento
3. Allineare i supporti piastra di scorrimento con i riferimenti d'accoppiamento nella posizione desiderata.

NOTA

- Accertarsi che i supporti piastra di scorrimento siano allineati con i riferimenti d'accoppiamento alla stessa altezza su entrambi i lati del parabrezza.
- Accertarsi che la sporgenza su ciascun supporto piastra di scorrimento s'inserisca nel foro corrispondente sulla piastra di scorrimento.

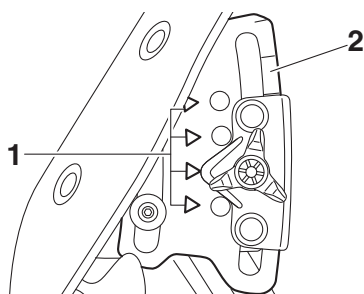

1. Riferimento d'accoppiamento
2. Piastra di scorrimento
4. Serrare i pomelli di regolazione.

Regolazione della sospensione anteriore e posteriore

Questo modello è dotato di sistema di sospensioni a regolazione elettronica. È possibile regolare il precarico dell'ammortizzatore posteriore e lo smorzamento sia della forcella anteriore che dell'ammortizzatore posteriore.

HWA12423

AVVERTENZA

Arrestare completamente il veicolo prima di eseguire qualsiasi modifica alle impostazioni sul gruppo indicatore multifunzione. La modifica delle impostazioni durante la guida può distrarre l'operatore e aumentare il rischio di incidenti.

Precarico

Quando si trasportano bagagli o un passeggero, utilizzare la funzione di regolazione precarico per regolare il sistema delle sospensioni in base al carico. Sono previste 4 regolazioni del precarico.

NOTA

- La funzione di regolazione precarico viene visualizzata soltanto con il motore in funzione.
- Modificando la regolazione del precarico si regola anche di conseguenza lo smorzamento delle sospensioni anteriore e posteriore. (Vedere pagina 3-39.)
- Informazioni sull'uso alle basse temperature:
 - Quando si utilizza la funzione di regolazione precarico non deve esserci nessun peso sul veicolo.
 - Quando si utilizza la funzione di regolazione precarico a temperature ambiente prossime o inferiori a 0 °C (32 °F), la spia sistema di sospensioni potrebbe accendersi.

Strumento e funzioni di controllo

- La sospensione continuerà a funzionare normalmente, soltanto la funzione di regolazione precarico sarà disabilitata.
- Per resettare la spia sistema di sospensioni, attendere circa 6 minuti, quindi spegnere il blocchetto accensione oppure spegnere immediatamente il blocchetto accensione e attendere 6 minuti.
- Se la spia sistema di sospensioni resta accesa, far controllare il veicolo da un concessionario Yamaha.

3

Per regolare il precarico

1. Accendere il blocchetto accensione, avviare il motore e mettere la trasmissione in folle.
2. Premere l'interruttore dei menu per commutare il display sulla funzione di regolazione precarico.

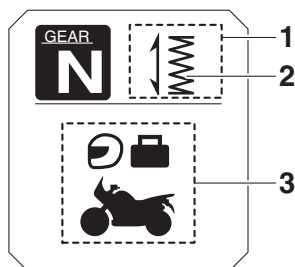

1. Display delle funzioni
2. Funzione di regolazione precarico
3. Icona di regolazione precarico

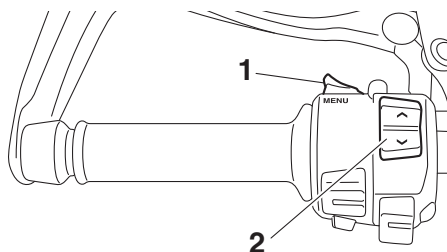

1. Interruttore dei menu "MENU"
2. Interruttore di selezione "▲/▼"

3. Utilizzare l'interruttore di selezione per selezionare l'icona di regolazione del precarico desiderato. Selezionare la regolazione idonea tra le 4 icone seguenti in funzione del carico.

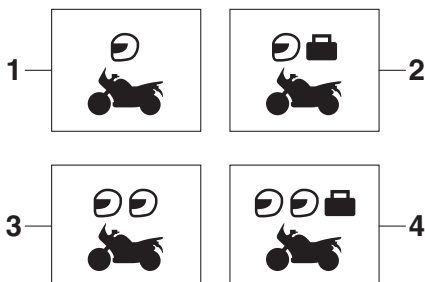

1. Solo pilota
2. Pilota + bagagli
3. Pilota + passeggero
4. Pilota + passeggero e bagagli

Durante la regolazione del precarico, il display informativo visualizza una serie di puntini in movimento che formano un cerchio. Quando ricompare l'icona, la regolazione del precarico è terminata.

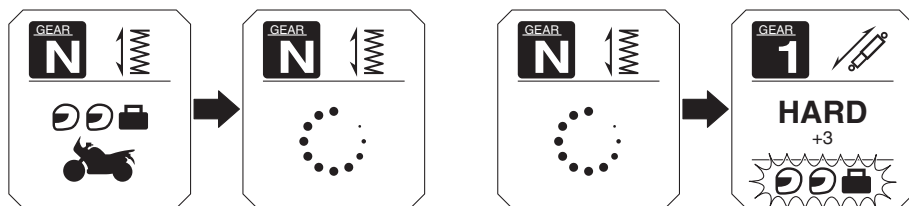

Durante la regolazione del precarico, la visualizzazione del display informativo può cambiare come segue.

- Se si spegne il blocchetto accensione o si arresta il motore durante la regolazione del precarico, la seguente icona di regolazione del precarico lampeggia per segnalare che la regolazione corrente del precarico non corrisponde all'icona visualizzata. In tal caso, ripetere la regolazione.

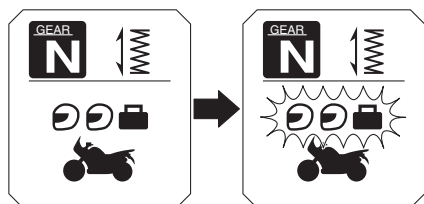

- Se il veicolo si muove, la seguente icona di regolazione del precarico lampeggia per segnalare che la regolazione corrente del precarico non corrisponde all'icona visualizzata. In tal caso, arrestare il veicolo e ripetere la regolazione.

- In caso di ripetute regolazioni del precarico, la relativa icona lampeggia 4 volte e la funzione di regolazione del precarico viene disabilitata. Attendere circa 6 minuti per consentire il raffreddamento del motore della funzione di regolazione precarico, quindi provare a ripetere la regolazione.

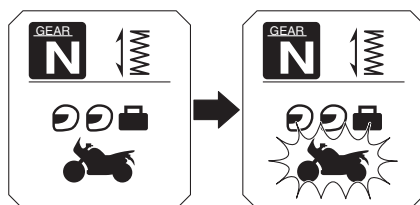

Forza di smorzamento

Per ogni regolazione del precarico sono previste 3 regolazioni dello smorzamento: "HARD" (rigido), "STD" (standard) e "SOFT" (morbido). Modificando la regolazione del precarico, anche le regolazioni dello smorzamento cambiano di conseguenza. (Il sistema di sospensioni a regolazione elettronica eseguirà automaticamente la regolazione sulle ultime regolazioni dello smorzamento impostate per la regolazione del precarico interessata.) Per regolare lo smorzamento con precisione ancora maggiore, ciascuna regolazione dello smorzamento può essere impostata su 7 livelli diversi.

Strumento e funzioni di controllo

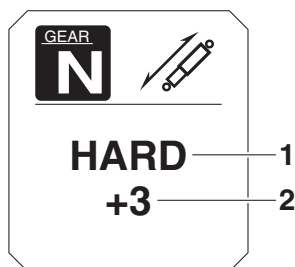

1. Regolazione smorzamento
2. Livello di regolazione smorzamento

NOTA

Se la regolazione del precarico non è stata eseguita correttamente:

- Le indicazioni della regolazione dello smorzamento e del livello impostato lampeggiano 4 volte e non potranno essere modificate a veicolo fermo.
- L'icona di regolazione del precarico lampeggia e lo smorzamento non può essere regolato a veicolo in movimento.

Prima di procedere alla regolazione dello smorzamento, accertarsi che il precarico sia stato regolato correttamente.

Per regolare lo smorzamento e il relativo livello

1. Accendere il blocchetto accensione.
2. Premere l'interruttore dei menu per commutare il display sulla funzione di regolazione smorzamento.

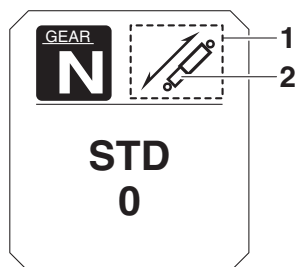

1. Display delle funzioni
2. Funzione di regolazione dello smorzamento
3. Utilizzare l'interruttore di selezione per selezionare "HARD", "STD" o "SOFT".

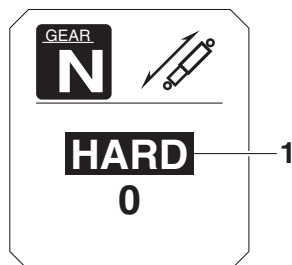

1. Regolazione smorzamento
4. Premere l'interruttore dei menu.
5. Utilizzare l'interruttore di selezione per selezionare il livello di smorzamento desiderato.



1. Livello di regolazione smorzamento

Strumento e funzioni di controllo

NOTA

Lo smorzamento può essere regolato su 7 diversi livelli (+3, +2, +1, 0, -1, -2 e -3). “+3” è quello più rigido e “-3” è il più morbido.

6. Premere l'interruttore dei menu.

In caso di movimento del veicolo durante la regolazione dello smorzamento, il display informativo passerà alla modalità di visualizzazione.

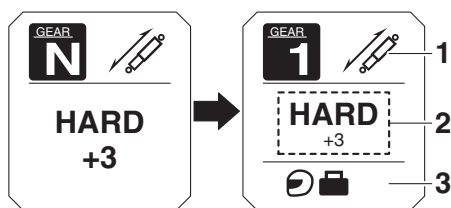

1. Funzione di regolazione dello smorzamento
2. Regolazione smorzamento
3. Icona di regolazione precarico

HWA16421

AVVERTENZA

L'assieme ammortizzatore posteriore contiene azoto gassoso fortemente compresso. Leggere e comprendere le informazioni che seguono prima di maneggiare l'assieme ammortizzatore.

- Non manomettere o tentare di aprire l'assieme cilindro.
- Non sottoporre l'assieme ammortizzatore a fiamme libere o ad altre fonti di calore elevato. Ciò potrebbe fare esplodere il gruppo a seguito dell'eccessiva pressione del gas.
- Non deformare o danneggiare in nessun modo il cilindro. Il danneggiamento del cilindro ridurrebbe le prestazioni di smorzamento.

- Non smaltire autonomamente un assieme ammortizzatore danneggiato o usurato. Portare l'assieme ammortizzatore ad un concessionario Yamaha per qualsiasi assistenza.

Strumento e funzioni di controllo

HAU49705

Portapacchi

Questo motociclo è equipaggiato con un portapacchi standard e con un portapacchi aggiuntivo situato sotto la sella passeggero. Il portapacchi aggiuntivo serve ad aumentare la superficie di carico e la capacità di carico del portapacchi standard.

Per utilizzare il portapacchi aggiuntivo, consultare un concessionario Yamaha.

- Non superare la capacità del portapacchi aggiuntivo di 5.0 kg (11 lb).

HCA16822

ATTENZIONE

Non sollevare il veicolo da uno dei portapacchi.

3

Portapacchi standard

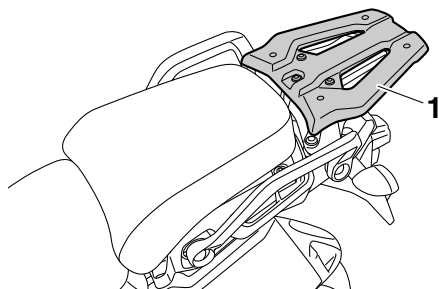

1. Portapacchi standard

Portapacchi aggiuntivo

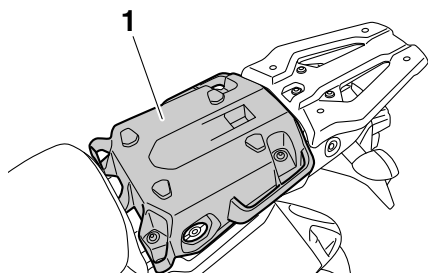

1. Portapacchi aggiuntivo

HWA15484

⚠ AVVERTENZA

- Non superare il carico massimo di 204 kg (450 lb) per il veicolo.
- Non sedersi e non guidare mai con un passeggero sul portapacchi standard o aggiuntivo.
- Non superare la capacità del portapacchi standard di 5.0 kg (11 lb).

Strumento e funzioni di controllo

Attacchi cinghie portabagagli

HAU84680

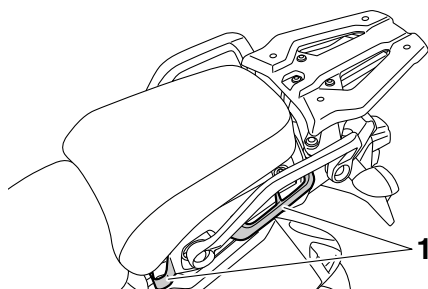

1. Attacco cinghia portabagagli

Utilizzare i punti indicati per fissare le cinghie portabagagli al veicolo.

Presenza ausiliaria (CC)

HAU49454

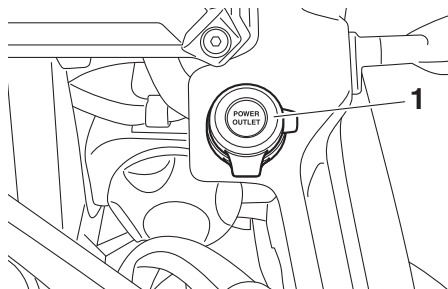

1. Cappuccio della presa ausiliaria (CC)

Quando il blocchetto accensione è acceso è possibile utilizzare un accessorio a 12 V collegato alla presa ausiliaria (CC).

HCA15432

ATTENZIONE

L'accessorio collegato alla presa ausiliaria (CC) non dovrebbe venire utilizzato con il motore spento, ed il carico non deve mai superare 30 W (2.5 A), altrimenti il fusibile potrebbe bruciarsi e la batteria scaricarsi.

Per utilizzare la presa ausiliaria (CC)

1. Spegner il blocchetto accensione.
2. Rimuovere il cappuccio della presa ausiliaria (CC).
3. Spegner l'accessorio.
4. Inserire la spina dell'accessorio nella presa ausiliaria (CC).

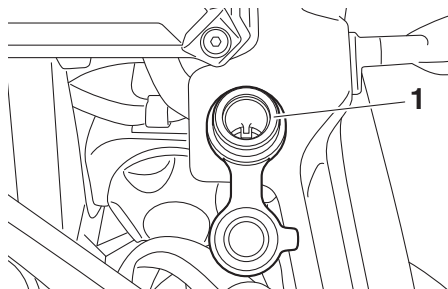

1. Presa ausiliaria (CC)

Strumento e funzioni di controllo

5. Accendere il blocchetto accensione e avviare il motore. (Vedere pagina 5-2.)
6. Accendere l'accessorio.

HWA14361

AVVERTENZA

Per prevenire le scosse o i cortocircuiti, verificare che il cappuccio sia installato quando la presa ausiliaria (CC) non viene utilizzata.

3

HAU15306

Cavalletto laterale

Il cavalletto laterale si trova sul lato sinistro del telaio. Alzare o abbassare il cavalletto laterale con il piede mentre si tiene il veicolo in posizione dritta.

NOTA

L'interruttore incorporato nel cavalletto laterale fa parte del sistema d'interruzione del circuito di accensione. Tale sistema consente di interrompere l'accensione in determinate situazioni. (Vedere la sezione che segue per spiegazioni sul sistema d'interruzione circuito accensione.)

HWA10242

AVVERTENZA

Non si deve utilizzare il veicolo con il cavalletto laterale abbassato, o se risulta impossibile alzare il cavalletto laterale correttamente (oppure se non resta alzato), altrimenti il cavalletto laterale potrebbe toccare il terreno e distrarre il pilota, con conseguente possibilità di perdere il controllo del mezzo. Il sistema d'interruzione circuito accensione Yamaha è stato progettato come supporto alla responsabilità del pilota di alzare il cavalletto laterale prima di mettere in movimento il mezzo. Pertanto si prega di controllare questo sistema regolarmente e di farlo riparare da un concessionario Yamaha se non funziona correttamente.

HAU63431

Sistema d'interruzione circuito accensione

Questo sistema impedisce che il motore si avvii con la marcia innestata a meno che si tiri la leva frizione e il cavalletto laterale sia sollevato. Inoltre, interromperà il funzionamento del motore nel caso in cui si abbassi il cavalletto laterale mentre la marcia è innestata.

Controllare periodicamente il sistema procedendo come segue.

NOTA

- Questo controllo è più affidabile se effettuato a motore caldo.
 - Vedere le pagine 3-2 e 3-23 per informazioni sul funzionamento dell'interruttore.
-

Strumento e funzioni di controllo

3

A motore spento:

1. Posizionare il veicolo sul cavalletto centrale.
2. Abbassare il cavalletto laterale.
3. Posizionare l'interruttore arresto motore nella posizione di funzionamento.
4. Ruotare il blocchetto accensione nella posizione di accensione.
5. Innestare la folle.
6. Premere l'interruttore avviamento.

Il motore si avvia?

SÌ

NO

AVVERTENZA

Se si riscontrano malfunzionamenti, far controllare il veicolo prima di utilizzarlo.

È possibile che l'interruttore marcia in folle non funzioni.

Non utilizzare il motociclo fino a quando non verrà controllato da un concessionario Yamaha.

Con il motore ancora acceso:

7. Alzare il cavalletto laterale.
8. Tirare la leva frizione.
9. Innestare la marcia.
10. Abbassare il cavalletto laterale.

Il motore si arresta?

SÌ

NO

È possibile che l'interruttore cavalletto laterale non funzioni.

Non utilizzare il motociclo fino a quando non verrà controllato da un concessionario Yamaha.

Dopo che il motore si è arrestato:

11. Alzare il cavalletto laterale.
12. Tirare la leva frizione.
13. Premere l'interruttore avviamento.

Il motore si avvia?

SÌ

NO

È possibile che l'interruttore frizione non funzioni.

Non utilizzare il motociclo fino a quando non verrà controllato da un concessionario Yamaha.

Il sistema è OK.

Si può utilizzare il motociclo.

Per la vostra sicurezza – controlli prima dell'utilizzo

HAU63441

Ispezionare il veicolo ogni volta che lo si usa per accertarsi che sia in condizione di funzionare in sicurezza. Osservare sempre le procedure e gli intervalli d'ispezione e manutenzione descritti nel libretto uso e manutenzione.

HWA11152

AVVERTENZA

La mancata esecuzione di un'ispezione o manutenzione corretta del veicolo aumenta la possibilità di incidenti o di danneggiamenti del mezzo. Non utilizzare il veicolo se si riscontrano problemi. Se non si riesce ad eliminare un problema con le procedure fornite in questo manuale, fare ispezionare il veicolo da un concessionario Yamaha.

Prima di utilizzare questo veicolo, controllare i seguenti punti:

ELEMENTO	CONTROLLI	PAGINA
Carburante	<ul style="list-style-type: none">• Controllare il livello carburante nel serbatoio carburante.• Fare rifornimento se necessario.• Controllare l'assenza di perdite nel circuito del carburante.• Verificare che il tubetto sfiato e il tubo di troppopieno del serbatoio carburante non presentino ostruzioni, fessure o danneggiamenti, e controllare i collegamenti dei tubi.	3-31, 3-32
Olio motore	<ul style="list-style-type: none">• Controllare il livello dell'olio nel motore.• Se necessario, aggiungere olio del tipo consigliato fino al livello secondo specifica.• Controllare l'assenza di perdite di olio nel veicolo.	6-11
Olio del cardano	<ul style="list-style-type: none">• Controllare l'assenza di perdite di olio nel veicolo.	6-15
Liquido refrigerante	<ul style="list-style-type: none">• Controllare il livello del liquido refrigerante nel serbatoio.• Se necessario, aggiungere liquido refrigerante del tipo consigliato fino al livello secondo specifica.• Verificare che non ci siano perdite nell'impianto di raffreddamento.	6-17
Freno anteriore	<ul style="list-style-type: none">• Controllare il funzionamento.• Se si ha una sensazione di morbidezza e cedevolezza, fare spurgare l'impianto idraulico da un concessionario Yamaha.• Controllare l'usura pastiglie freni.• Sostituire se necessario.• Controllare il livello del liquido nel serbatoio.• Se necessario, aggiungere liquido freni del tipo specificato fino al livello secondo specifica.• Verificare che non ci siano perdite nell'impianto idraulico.	6-25, 6-26

Per la vostra sicurezza – controlli prima dell'utilizzo

ELEMENTO	CONTROLLI	PAGINA
Freno posteriore	<ul style="list-style-type: none"> • Controllare il funzionamento. • Se si ha una sensazione di morbidezza e cedevolezza, fare spurgare l'impianto idraulico da un concessionario Yamaha. • Controllare l'usura pastiglie freni. • Sostituire se necessario. • Controllare il livello del liquido nel serbatoio. • Se necessario, aggiungere liquido freni del tipo specificato fino al livello secondo specifica. • Verificare che non ci siano perdite nell'impianto idraulico. 	6-25, 6-26
Frizione	<ul style="list-style-type: none"> • Controllare il funzionamento. • Se si ha una sensazione di morbidezza e cedevolezza, fare spurgare l'impianto idraulico da un concessionario Yamaha. • Verificare che non ci siano perdite nell'impianto idraulico. 	6-24
Manopola acceleratore	<ul style="list-style-type: none"> • Accertarsi che il movimento sia agevole. • Controllare il gioco della manopola acceleratore. • Se necessario, fare regolare il gioco della manopola acceleratore e lubrificare il cavo ed il corpo della manopola da un concessionario Yamaha. 	6-19, 6-28
Ruote e pneumatici	<ul style="list-style-type: none"> • Controllare l'assenza di danneggiamenti. • Controllare la condizione dei pneumatici e la profondità del battistrada. • Controllare la pressione dell'aria. • Correggere se necessario. 	6-20, 6-23
Pedali freno e cambio	<ul style="list-style-type: none"> • Accertarsi che il movimento sia agevole. • Lubrificare i perni di guida dei pedali se necessario. 	6-28
Leve del freno e della frizione	<ul style="list-style-type: none"> • Accertarsi che il movimento sia agevole. • Lubrificare i punti di rotazione delle leve se necessario. 	6-29
Cavalletto laterale, cavalletto centrale	<ul style="list-style-type: none"> • Accertarsi che il movimento sia agevole. • Lubrificare i punti di rotazione se necessario. 	6-29
Fissaggi della parte ciclistica	<ul style="list-style-type: none"> • Accertarsi che tutti i dadi, i bulloni e le viti siano serrati correttamente. • Serrare se necessario. 	—
Strumenti, luci, segnali e interruttori	<ul style="list-style-type: none"> • Controllare il funzionamento. • Correggere se necessario. 	—
Interruttore cavalletto laterale	<ul style="list-style-type: none"> • Controllare il funzionamento del sistema d'interruzione circuito accensione. • Se il sistema non funziona correttamente, fare controllare il veicolo da un concessionario Yamaha. 	3-44

Utilizzo e punti importanti relativi alla guida

HAU15952

HAU73451

Leggere attentamente il libretto uso e manutenzione per familiarizzare con tutti i comandi. Se non si comprende un comando o una funzione, chiedere spiegazioni al concessionario Yamaha di fiducia.

HWA10272

AVVERTENZA

La mancanza di pratica con i comandi può comportare la perdita del controllo, con possibilità di incidenti o infortuni.

NOTA

Questo modello è equipaggiato con:

- un sensore dell'angolo di inclinazione per arrestare il motore in caso di ribaltamento. Spegnerne una volta il bloccetto accensione prima di cercare di riavviare il motore. Se non lo si fa, si impedisce al motore di avviarsi nonostante il motore inizi a girare quando si preme l'interruttore avviamento.
 - un sistema di spegnimento automatico motore. Il motore si spegne automaticamente se lo si lascia al minimo per 20 minuti. In questo caso, basta premere l'interruttore avviamento per riavviare il motore.
-

Utilizzo e punti importanti relativi alla guida

HAU58242

HCA17682

Accensione del motore

Affinché il sistema d'interruzione circuito accensione dia il consenso all'avviamento, va soddisfatta una delle seguenti condizioni:

- La trasmissione è in posizione di folle.
- La trasmissione è innestata su una marcia con la leva frizione tirata ed il cavalletto laterale alzato.

Vedere pagina 3-45 per maggiori informazioni.

1. Girare la chiave su "ON" e verificare che l'interruttore avviamento/arresto motore sia su "○".

Le seguenti spie d'avvertimento e di segnalazione dovrebbero accendersi per pochi secondi e poi spegnersi.

- Spia livello olio
- Spia guasto motore
- Spia di segnalazione sistema di controllo della trazione
- Spie del regolatore automatico di velocità
- Spia sistema di sospensioni
- Spia immobilizer

HCA11834

ATTENZIONE

Se una spia di avvertimento o di segnalazione non si accende all'inizio girando la chiave su "ON", o se una spia di avvertimento o di segnalazione resta accesa, vedere pagina 3-3 per il controllo del circuito della spia di avvertimento o di segnalazione corrispondente.

La spia ABS deve accendersi quando si gira la chiave in posizione "ON" per poi spegnersi quando si raggiunge una velocità di almeno 10 km/h (6 mi/h).

ATTENZIONE

Se la spia ABS non si accende e spegne come descritto sopra, vedere pagina 3-3 per il controllo del circuito della spia.

2. Mettere la trasmissione in posizione di folle. La spia marcia in folle dovrebbe accendersi. In caso negativo, far controllare il circuito elettrico da un concessionario Yamaha.
3. Accendere il motore premendo il lato "⊗" dell'interruttore avviamento/arresto motore.

Se il motore non si avvia, rilasciare l'interruttore avviamento/arresto motore, attendere alcuni secondi e poi riprovare. Ogni tentativo di accensione deve essere il più breve possibile per preservare la batteria. Non tentare di far girare il motore per più di 10 secondi per ogni tentativo.

HCA11043

ATTENZIONE

Per allungare al massimo la vita del motore, non accelerare bruscamente quando il motore è freddo!

Cambio della marcia

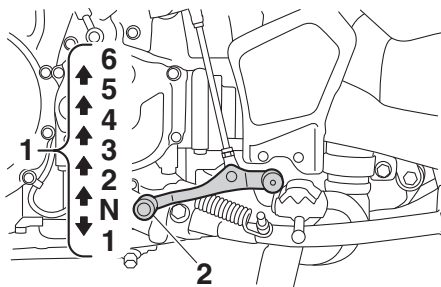

1. Posizioni del cambio
2. Pedale cambio

Cambiando, il pilota determina la potenza del motore disponibile nelle diverse condizioni di marcia: avviamento, accelerazione, salite ecc.

Le posizioni del selettore cambio sono indicate nell'illustrazione.

NOTA

Per mettere la trasmissione in posizione di folle (**N**), premere diverse volte il pedale cambio fino alla fine della sua corsa, e poi alzarlo leggermente.

HCA10261

ATTENZIONE

- **Anche con il cambio in posizione di folle, proseguire nella guida per inerzia a motore spento per lunghi periodi di tempo, e non trainare il motociclo su distanze lunghe. Il cambio viene lubrificato correttamente solo quando il motore è in funzione. Una lubrificazione insufficiente può danneggiare il cambio.**
- **Usare sempre la frizione per cambiare le marce, per evitare di danneggiare il motore, il cambio ed il gruppo trasmissione, che non sono progettati per resistere allo shock provocato dall'innesto forzato di una marcia.**

Per mettersi in marcia e accelerare

1. Tirare la leva frizione per disinnestare la frizione.
2. Ingranare la prima marcia con la trasmissione. La spia marcia in folle dovrebbe spegnersi.
3. Aprire gradualmente l'acceleratore e contemporaneamente rilasciare lentamente la leva frizione.
4. Dopo essersi messi in marcia, chiudere l'acceleratore e contemporaneamente premere rapidamente la leva frizione.
5. Ingranare la seconda marcia con la trasmissione. (Ricordarsi di non mettere la trasmissione in posizione di folle.)
6. Aprire parzialmente l'acceleratore e rilasciare gradualmente la leva frizione.
7. Seguire la stessa procedura quando si cambia alla marcia superiore successiva.

5

HAU85380

Per decelerare

1. Rilasciare l'acceleratore e azionare in modo uniforme entrambi i freni anteriore e posteriore per rallentare il motociclo.
2. Mentre il veicolo decelera, scalare a una marcia inferiore.
3. Quando il motore sta per fermarsi o gira in modo irregolare, premere la leva frizione, utilizzare i freni per rallentare il motociclo e continuare a scalare le marce secondo necessità.
4. Una volta che il motociclo si è fermato, la trasmissione può essere messa in posizione di folle. La spia marcia in folle dovrebbe accendersi, dopo di che la leva frizione può essere rilasciata.

AVVERTENZA

- Se si frena in modo scorretto si rischiano la perdita di controllo o di trazione. Utilizzare sempre entrambi i freni, azionandoli in modo uniforme.
 - Verificare che il motociclo e il motore abbiano rallentato a sufficienza prima di scalare a una marcia inferiore. L'inserimento di una marcia inferiore quando la velocità del veicolo o il regime di rotazione del motore è troppo elevata può causare la perdita di trazione della ruota posteriore o mandare fuori giri il motore, con il rischio di perdita di controllo, incidenti e lesioni. Si rischia anche di danneggiare il motore o il gruppo trasmissione.
-

Consigli per ridurre il consumo del carburante

Il consumo di carburante dipende in gran parte dallo stile di guida. I seguenti consigli possono aiutare a ridurre il consumo di carburante:

- Salire di marcia in progressione rapida ed evitare regimi di rotazione elevati del motore durante l'accelerazione.
- Non accelerare il motore mentre si scalano le marce ed evitare regimi di rotazione elevati quando non c'è carico sul motore.
- Spegnerne il motore invece di lasciarlo al minimo per lunghi periodi di tempo (per es. negli ingorghi di traffico, ai semafori o ai passaggi a livello).

Utilizzo e punti importanti relativi alla guida

Rodaggio

HAU16842

Non c'è un periodo più importante nella vita del motore di quello tra 0 e 1600 km (1000 mi). Per questo motivo, leggere attentamente quanto segue.

Dato che il motore è nuovo, non sottoporlo a sforzi eccessivi per i primi 1600 km (1000 mi). Le varie parti del motore si usurano e si adattano reciprocamente creando i giochi di funzionamento corretti. Durante questo periodo si deve evitare di guidare a lungo a tutto gas o qualsiasi altra condizione che possa provocare il surriscaldamento del motore.

HAU58991

0–1000 km (0–600 mi)

Evitare il funzionamento prolungato superiore a 3900 giri/min. **ATTENZIONE: Dopo 1000 km (600 mi) di funzionamento, si deve cambiare l'olio motore e l'olio cardano e sostituire la cartuccia o l'elemento filtro olio.** [HCA10333]

1000–1600 km (600–1000 mi)

Evitare il funzionamento prolungato superiore a 4700 giri/min.

1600 km (1000 mi) e più

Ora si può utilizzare normalmente il veicolo.

HCA23060

ATTENZIONE

- **Mantenere il regime di rotazione del motore al di fuori della zona del contagiri ad alti giri al minuto.**
- **In caso di disfunzioni del motore durante il periodo di rodaggio del motore, fare controllare immediatamente il veicolo da un concessionario Yamaha.**

Parcheggio

HAU17214

Quando si parcheggia, spegnere il motore e togliere la chiave dal blocchetto accensione.

HWA10312

AVVERTENZA

- **Poiché il motore e l'impianto di scarico possono divenire molto caldi, parcheggiare in luoghi dove i pedoni o i bambini non possano facilmente toccarli e scottarsi.**
- **Non parcheggiare su pendenze o su terreno soffice, altrimenti il veicolo potrebbe ribaltarsi, aumentando il rischio di perdite di carburante e incendi.**
- **Non parcheggiare accanto all'erba o altri materiali infiammabili che potrebbero prendere fuoco.**

Manutenzione e regolazione periodiche

HAU17246

Le ispezioni, le regolazioni e le lubrificazioni periodiche conserveranno il veicolo nelle migliori condizioni possibili di sicurezza e di efficienza. La sicurezza è un obbligo del proprietario/utilizzatore del veicolo. I punti più importanti relativi ai controlli, alle regolazioni ed alla lubrificazione del veicolo sono illustrati nelle pagine seguenti.

Gli intervalli indicati nella tabella di manutenzione periodica vanno considerati solo come una guida generale in condizioni di marcia normali. Tuttavia, potrebbe essere necessario ridurre gli intervalli di manutenzione in funzione delle condizioni climatiche, del terreno, della posizione geografica e dell'impiego individuale.

HWA10322

AVVERTENZA

6

La mancanza di una manutenzione corretta del veicolo o l'esecuzione errata di procedure di manutenzione può aumentare il rischio di infortuni o decessi durante l'assistenza o l'uso del veicolo. Se non si ha confidenza con la manutenzione del veicolo, farla eseguire da un concessionario Yamaha.

HWA15123

AVVERTENZA

Spegnere il motore quando si esegue la manutenzione, a meno che non sia specificato diversamente.

- **Il motore in funzione ha parti in movimento in cui si possono impigliare parti del corpo o abiti, e parti elettriche che possono provocare scosse o incendi.**
- **Effettuare operazioni di assistenza al veicolo con il motore in funzione può provocare infortuni agli occhi, scottature, incendi, o avvelenamenti da monossido di carbonio – con**

possibilità di decesso. Vedere pagina 1-2 per maggiori informazioni sul monossido di carbonio.

HWA15461

AVVERTENZA

I dischi, le pinze, i tamburi e i rivestimenti delle pastiglie dei freni raggiungono temperature molto elevate durante l'uso. Lasciare raffreddare i componenti dei freni prima di toccarli per evitare possibili ustioni.

Il controllo delle emissioni contribuisce non solo a garantire un'aria più pulita, ma è fondamentale per assicurare un buon funzionamento del motore e il massimo delle prestazioni. Nelle seguenti tabelle di manutenzione periodica, gli interventi relativi al controllo delle emissioni vengono raggruppati separatamente. Tali interventi richiedono dati, conoscenze tecniche e attrezzature speciali. La manutenzione, la sostituzione e la riparazione dei sistemi e dei dispositivi di controllo delle emissioni possono essere eseguite da qualsiasi officina o addetto alle riparazioni purché qualificati (se applicabile). I concessionari Yamaha dispongono dell'esperienza e delle attrezzature necessarie ad eseguire tali interventi specifici.

Kit attrezzi

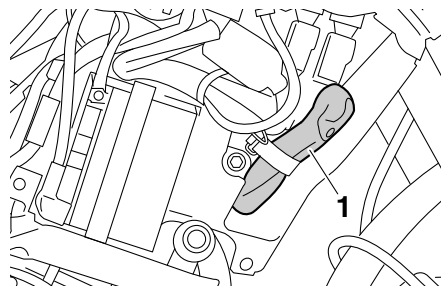

1. Kit attrezzi

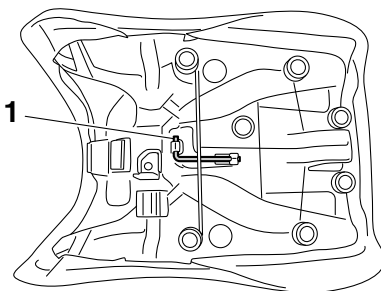

1. Chiave esagonale

Il kit attrezzi si trova nell'ubicazione illustrata.

Le informazioni contenute in questo libretto e il kit attrezzi in dotazione hanno lo scopo di aiutarvi nell'esecuzione della manutenzione preventiva e di piccole riparazioni. Tuttavia, per eseguire correttamente determinati lavori di manutenzione, sono necessari una chiave dinamometrica e altri attrezzi.

NOTA

Se non si è in possesso degli attrezzi o dell'esperienza necessari per un determinato lavoro, farlo eseguire dal concessionario Yamaha di fiducia.

Manutenzione e regolazione periodiche

HAU71033

Tabelle di manutenzione periodica

NOTA

- Affidare gli interventi di manutenzione degli elementi contrassegnati da un asterisco al proprio concessionario Yamaha, in quanto richiedono attrezzi, dati e competenze tecniche speciali.
- Da 50000 km (30000 mi), ripetere gli intervalli di manutenzione iniziando da 10000 km (6000 mi).
- **I controlli annuali vanno eseguiti ogni anno, a meno che, in loro vece, non si esegua una manutenzione basata sulle distanze.**

HAU71071

Tabella di manutenzione periodica per il sistema di controllo emissioni

N.	POSIZIONE	INTERVENTO DI CONTROLLO O MANUTENZIONE	LETTURA DEL TOTALIZZATORE CONTACHILOMETRI					CONTROLLO ANNUALE
			X 1000 km					
			1	10	20	30	40	
			X 1000 mi					
			0.6	6	12	18	24	
1	* Circuito del carburante	<ul style="list-style-type: none"> • Verificare che i tubi benzina non siano fessurati o danneggiati. • Sostituire se necessario. 		√	√	√	√	√
2	* Candele	<ul style="list-style-type: none"> • Controllare lo stato. • Regolare la distanza e pulire. 		√		√		
		<ul style="list-style-type: none"> • Sostituire. 			√		√	
3	* Gioco valvole	<ul style="list-style-type: none"> • Controllare e regolare. 	Ogni 40000 km (24000 mi)					
4	* Iniezione carburante	<ul style="list-style-type: none"> • Controllare il regime del minimo. 	√	√	√	√	√	√
		<ul style="list-style-type: none"> • Controllare e regolare la sincronizzazione. 		√	√	√	√	√
5	* Impianto di scarico	<ul style="list-style-type: none"> • Verificare l'assenza di perdite. • Serrare se necessario. • Sostituire le guarnizioni se necessario. 	√	√	√	√	√	
6	* Sistema di controllo emissioni evaporative	<ul style="list-style-type: none"> • Controllare che non vi siano danni al sistema. • Sostituire se necessario. 			√		√	

Manutenzione e regolazione periodiche

HAU71372

Tabella manutenzione generale e lubrificazione

N.	POSIZIONE	INTERVENTO DI CONTROLLO O MANUTENZIONE	LETTURA DEL TOTALIZZATORE CONTACHILOMETRI					CONTROLLO ANNUALE	
			X 1000 km						
			1	10	20	30	40		
		X 1000 mi							
			0.6	6	12	18	24		
1	*	Controllo diagnostico del sistema	• Eseguire l'ispezione dinamica con lo strumento diagnostico Yamaha. • Controllare i codici di errore.	√	√	√	√	√	√
2	*	Elemento filtrante	• Sostituire.	Ogni 40000 km (24000 mi)					
3	*	Frizione	• Controllare il funzionamento, il livello del liquido e l'assenza di perdite nel veicolo.	√	√	√	√	√	
4	*	Freno anteriore	• Controllare il funzionamento, il livello del liquido e l'assenza di perdite. • Se necessario, sostituire le pastiglie freno.	√	√	√	√	√	√
5	*	Freno posteriore	• Controllare il funzionamento, il livello del liquido e l'assenza di perdite. • Se necessario, sostituire le pastiglie freno.	√	√	√	√	√	√
6	*	Tubi freni	• Controllare se vi sono fessurazioni o danneggiamenti.		√	√	√	√	√
			• Sostituire.	Ogni 4 anni					
7	*	Liquido freni	• Cambiare.	Ogni 2 anni					
8	*	Ruote	• Controllare il disassamento e danneggiamenti. • Stringere tutti i raggi.	Al primo intervallo e successivamente ogni 5000 km (3000 mi)					
9	*	Pneumatici	• Controllare la profondità battistrada e danneggiamenti. • Sostituire se necessario. • Controllare la pressione dell'aria. • Correggere se necessario.		√	√	√	√	√
10	*	Cuscinetti ruote	• Controllare che il cuscinetto non sia allentato o danneggiato.		√	√	√	√	

Manutenzione e regolazione periodiche

N.	POSIZIONE	INTERVENTO DI CONTROLLO O MANUTENZIONE	LETTURA DEL TOTALIZZATORE CONTACHILOMETRI					CONTROLLO ANNUALE		
			X 1000 km							
			1	10	20	30	40			
X 1000 mi					0.6	6	12	18	24	
11 *	Cuscinetti perno di guida forcellone	• Controllare il funzionamento ed un gioco eccessivo.		√	√	√	√			
		• Lubrificare con grasso a base di sapone di litio.	Ogni 50000 km (30000 mi)							
12 *	Cuscinetti dello sterzo	• Controllare che i gruppi dei cuscinetti non siano allentati.	√	√	√	√	√			
		• Riempire moderatamente con grasso a base di sapone di litio.	Ogni 50000 km (30000 mi)							
13 *	Fissaggi della parte ciclistica	• Accertarsi che tutti i dadi, i bulloni e le viti siano serrati correttamente.		√	√	√	√	√		
14	Perno di rotazione leva freno	• Lubrificare con grasso al silicone.		√	√	√	√	√		
15	Perno di rotazione del pedale freno	• Lubrificare con grasso a base di sapone di litio.		√	√	√	√	√		
16	Perno di rotazione leva frizione	• Lubrificare con grasso al silicone.		√	√	√	√	√		
17	Perno di rotazione del pedale cambio	• Lubrificare con grasso a base di sapone di litio.		√	√	√	√	√		
18	Cavalletto laterale, cavalletto centrale	• Controllare il funzionamento. • Lubrificare con grasso a base di sapone di litio.		√	√	√	√	√		
19 *	Interruttore cavalletto laterale	• Controllare il funzionamento e, se necessario, sostituire.	√	√	√	√	√	√		
20 *	Forcella	• Controllare il funzionamento e l'assenza di perdite di olio. • Sostituire se necessario.		√	√	√	√			
21 *	Assieme ammortizzatore	• Controllare il funzionamento e l'assenza di perdite di olio. • Sostituire se necessario.		√	√	√	√			
22 *	Perni di guida del braccio cinematisimo e del braccio di collegamento della sospensione posteriore	• Controllare il funzionamento.		√	√	√	√			

Manutenzione e regolazione periodiche

N.	POSIZIONE	INTERVENTO DI CONTROLLO O MANUTENZIONE	LETTURA DEL TOTALIZZATORE CONTACHILOMETRI					CONTROLLO ANNUALE		
			X 1000 km							
			1	10	20	30	40			
X 1000 mi					0.6	6	12	18	24	
23	Olio motore	<ul style="list-style-type: none"> • Cambiare (scaldare il motore prima del drenaggio). • Controllare il livello dell'olio e l'assenza di perdite di olio nel veicolo. 	√	√	√	√	√	√		
24	Cartuccia filtro olio	<ul style="list-style-type: none"> • Sostituire. 	√		√		√			
25	* Sistema di raffreddamento	<ul style="list-style-type: none"> • Controllare il livello del liquido refrigerante e l'assenza di perdite di olio nel veicolo. 		√	√	√	√	√		
		<ul style="list-style-type: none"> • Cambiare. 	Ogni 3 anni							
26	* Olio cardano	<ul style="list-style-type: none"> • Controllare il livello dell'olio e l'assenza di perdite di olio nel veicolo. 	√	√	√	√	√			
		<ul style="list-style-type: none"> • Cambiare. 	√		√		√			
27	* Interruttori del freno anteriore e del freno posteriore	<ul style="list-style-type: none"> • Controllare il funzionamento. 	√	√	√	√	√	√		
28	* Parti in movimento e cavi	<ul style="list-style-type: none"> • Lubrificare. 		√	√	√	√	√		
29	* Corpo manopola acceleratore e cavo	<ul style="list-style-type: none"> • Controllare il funzionamento e il gioco. • Se necessario, regolare il gioco del cavo dell'acceleratore. • Lubrificare il corpo manopola acceleratore, il cavo e il cavo riscaldatore manopola. 		√	√	√	√	√		
30	* Luci, segnali e interruttori	<ul style="list-style-type: none"> • Controllare il funzionamento. • Regolare il fascio luce. 	√	√	√	√	√	√		

NOTA

Filtro aria

- Il filtro aria di questo modello utilizza una cartuccia monouso di carta con rivestimento d'olio che deve essere sostituita. Non usare aria compressa per la pulizia, poiché si causerebbero solo danni.
- L'elemento filtrante va sostituito più spesso se si guida spesso con la pioggia o in zone polverose.

Manutenzione e regolazione periodiche

Manutenzione del freno e della frizione idraulici

- Controllare a intervalli regolari i serbatoi liquido freni e liquido frizione idraulica. Rabboccare secondo necessità.
 - Ogni due anni sostituire i componenti interni della pompa freno e della pinza nonché della pompa frizione e della pompa disinnesto frizione, e cambiare il liquido freni ed il liquido della frizione.
 - Sostituire i tubi freno e frizione idraulica ogni quattro anni o prima se sono fessurati o danneggiati.
-

Manutenzione e regolazione periodiche

HAU18782

Rimozione ed installazione delle carenature

Le carenature illustrate vanno tolte per eseguire alcuni dei lavori di manutenzione descritti in questo capitolo. Fare riferimento a questa sezione tutte le volte che si deve rimuovere ed installare una carenatura.

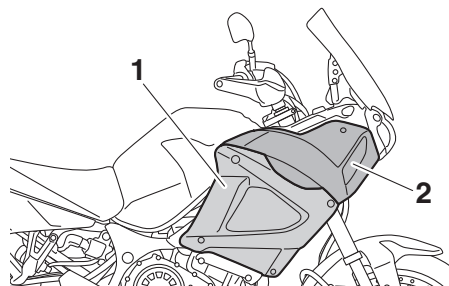

1. Carenatura A
2. Carenatura B

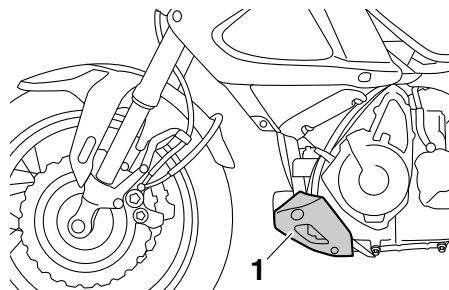

1. Carenatura C

HAU55960

Carenatura A

Per rimuovere la carenatura

Rimuovere le viti fissaggio rapido ed estrarre la carenatura come illustrato nella figura.

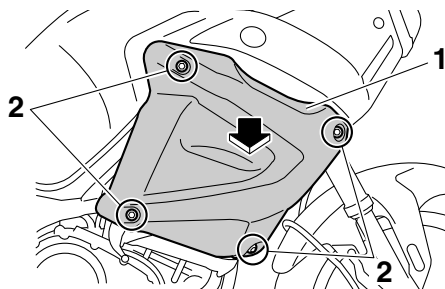

1. Carenatura A
2. Vite fissaggio rapido

Per installare la carenatura

1. Inserire le sporgenze sulla carenatura nei fori d'accoppiamento nella carenatura B.

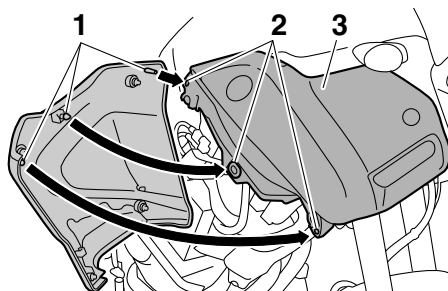

1. Sporgenza
2. Foro d'accoppiamento
3. Carenatura B

2. Installare le viti fissaggio rapido.

Carenatura B

Per rimuovere la carenatura

1. Togliere la carenatura A.
2. Togliere i bulloni ed i fissaggi rapidi, e poi estrarre la carenatura.

Manutenzione e regolazione periodiche

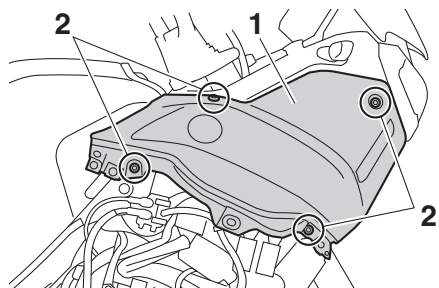

1. Carenatura B
2. Bullone

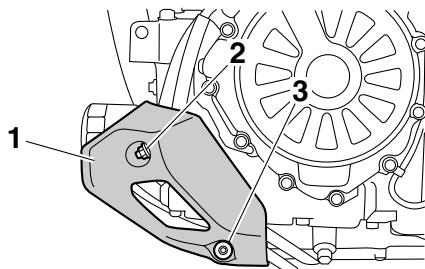

1. Carenatura C
2. Dado
3. Bullone

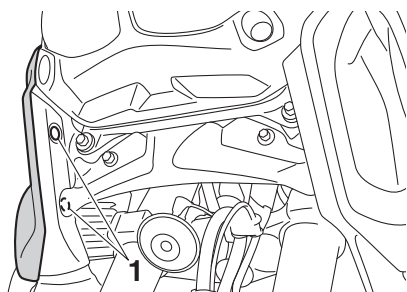

1. Fissaggio rapido

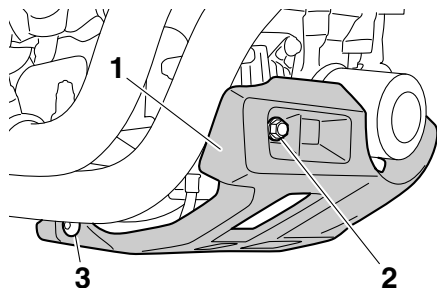

1. Carenatura C
2. Dado
3. Bullone

Per installare la carenatura

1. Posizionare la carenatura nella sua posizione originaria e poi installare i bulloni ed i fissaggi rapidi.
2. Installare la carenatura A.

Carenatura C

Per rimuovere la carenatura

Togliere i bulloni e i dadi, e poi asportare la carenatura.

Per installare la carenatura

Posizionare la carenatura nella sua posizione originaria e poi installare i bulloni e i dadi.

Manutenzione e regolazione periodiche

HAU19653

Controllo delle candele

Le candele sono componenti importanti del motore che vanno controllati periodicamente, preferibilmente da un concessionario Yamaha. Poiché il calore ed i depositi provocano una lenta erosione delle candele, bisogna smontarle e controllarle in conformità alla tabella della manutenzione periodica e lubrificazione. Inoltre, lo stato delle candele può rivelare le condizioni del motore.

L'isolatore di porcellana intorno all'elettrodo centrale di ciascuna candela deve essere di colore marroncino chiaro (il colore ideale se il veicolo viene usato normalmente) e tutte le candele installate nel motore devono avere lo stesso colore. Se il colore di una candela è nettamente diverso, il motore potrebbe funzionare in maniera anomala. Non tentare di diagnosticare problemi di questo genere. Chiedere invece ad un concessionario Yamaha di controllare il veicolo.

Se una candela presenta segni di usura degli elettrodi e eccessivi depositi carboniosi o di altro genere, si deve sostituirla.

Candela secondo specifica:
NGK/CPR8EB9

Prima di installare una candela, misurare la distanza tra gli elettrodi con uno spessore e, se necessario, regolarla secondo la specifica.

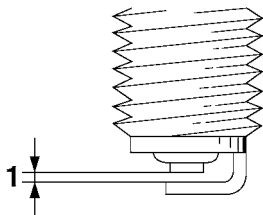

1. Distanza tra gli elettrodi

Distanza tra gli elettrodi:
0.8–0.9 mm (0.031–0.035 in)

Pulire la superficie della guarnizione della candela e la sua superficie di accoppiamento ed eliminare ogni traccia di sporco dalla filettatura della candela.

Coppia di serraggio:
Candela:
13 N·m (1.3 kgf·m, 9.6 lb·ft)

NOTA

In mancanza di una chiave dinamometrica per installare la candela, per ottenere una coppia di serraggio corretta aggiungere 1/4–1/2 giro al serraggio manuale. Tuttavia provvedere al serraggio secondo specifica della candela al più presto possibile.

HCA10841

ATTENZIONE

Non utilizzare attrezzi per togliere o per installare il cappuccio della candela, il connettore della bobina di accensione potrebbe danneggiarsi. È possibile che sia difficile togliere il cappuccio della candela, in quanto la tenuta di gomma all'estremità del cappuccio è montata strettamente. Per togliere il cappuccio della candela, basta piegarlo all'indietro ed in avanti mentre lo si tira; per installarlo, piegarlo all'indietro ed in avanti mentre lo si spinge.

Filtro a carboni attivi

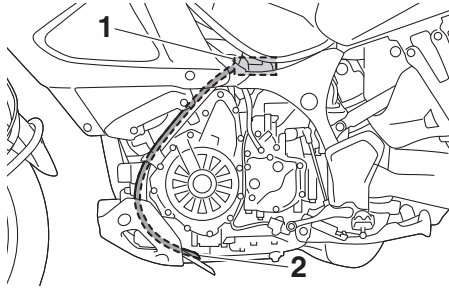

1. Filtro a carboni attivi
2. Tubetto sfiato filtro a carboni attivi

Questo modello è dotato di un filtro a carboni attivi per evitare lo scarico nell'atmosfera dei vapori di carburante. Prima di utilizzare questo veicolo, eseguire i seguenti controlli:

- Verificare il collegamento di ciascun tubo.
- Verificare che ciascun tubo flessibile e filtro a carboni attivi non siano fessurati o danneggiati. Sostituire se danneggiata.
- Controllare che il tubetto sfiato filtro a carboni attivi non sia otturato e pulirlo se necessario.
- Controllare che il tubetto sfiato filtro a carboni attivi sia posizionato fuori dalla carenatura.

Olio motore

Il livello dell'olio motore deve essere controllato regolarmente. Oltre a questo, si deve cambiare l'olio e sostituire la cartuccia filtro olio agli intervalli specificati nella tabella della manutenzione periodica.

Olio motore consigliato:

Vedere pagina 8-1.

Quantità di olio:

Cambio olio:

3.10 L (3.28 US qt, 2.73 Imp.qt)

Con rimozione dell'elemento filtro olio:

3.40 L (3.59 US qt, 2.99 Imp.qt)

HCA11621

ATTENZIONE

- **Per prevenire slittamenti della frizione (dato che l'olio motore lubrifica anche la frizione), non miscelare additivi chimici all'olio. Non utilizzare oli con specifica diesel "CD" o oli di qualità superiore a quella specificata. Inoltre non usare oli con etichetta "ENERGY CONSERVING II" (CONSERVANTE ENERGIA II) o superiore.**
- **Accertarsi che non penetrino corpi estranei nel carter.**

Per controllare il livello dell'olio motore

1. Posizionare il veicolo sul cavalletto centrale. Basta una lieve inclinazione laterale per provocare errori nel controllo.
2. Accendere il motore, riscaldarlo per dieci minuti fino a quando l'olio motore ha raggiunto la temperatura normale di 60 °C (140 °F), e poi spegnerlo.
3. Attendere qualche minuto affinché il livello dell'olio si assesti ai fini di una lettura precisa e poi controllare il livello

Manutenzione e regolazione periodiche

dell'olio attraverso l'oblò ispezione livello olio motore situato in basso sul lato destro del carter.

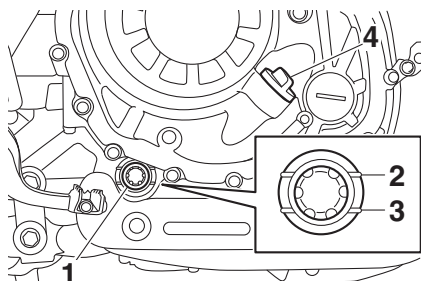

1. Oblò ispezione livello olio motore
2. Riferimento livello max.
3. Riferimento di livello min.
4. Tappo bocchettone riempimento olio motore

NOTA

Il livello olio motore deve trovarsi tra i riferimenti di livello minimo e massimo.

4. Se l'olio motore è pari o inferiore al riferimento livello min., togliere il tappo riempimento olio e aggiungere olio.
5. Controllare l'O-ring del tappo bocchettone riempimento olio motore. Sostituire se danneggiata.

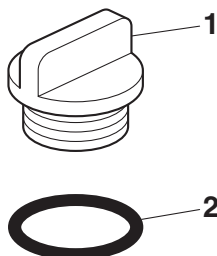

1. Tappo bocchettone riempimento olio motore
2. O-ring

6. Installare il tappo bocchettone riempimento olio motore.

Per cambiare l'olio motore (e il filtro)

1. Accendere il motore e lasciarlo girare al minimo per qualche minuto per riscaldare l'olio, dopo di che arrestare il motore.
2. Posizionare una coppa dell'olio sotto il serbatoio olio per raccogliere l'olio esausto.
3. Togliere il tappo bocchettone riempimento olio motore, il bullone drenaggio e la rispettiva guarnizione per scaricare l'olio dal serbatoio olio.

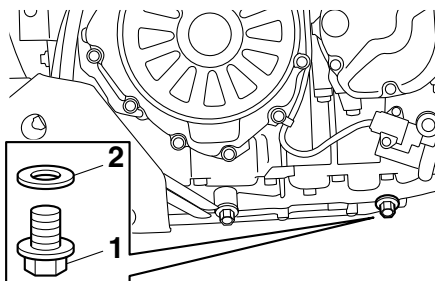

1. Bullone scarico olio motore (serbatoio olio)
2. Guarnizione

4. Posizionare una coppa dell'olio sotto il motore per raccogliere l'olio esausto.
5. Togliere il bullone drenaggio olio motore e la rispettiva guarnizione per scaricare l'olio dal carter.

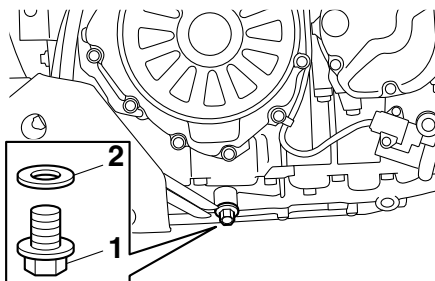

1. Bullone scarico olio motore (carter)
2. Guarnizione

Manutenzione e regolazione periodiche

NOTA

Saltare le fasi 6-10 se non si sostituisce la cartuccia filtro olio.

6. Togliere la carenatura C. (Vedere pagina 6-8.)
7. Togliere la cartuccia filtro olio con una chiave filtro olio.

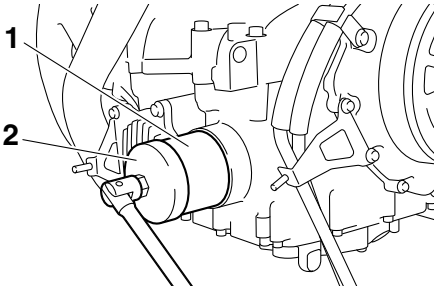

1. Cartuccia filtro olio
2. Chiave filtri olio

6

NOTA

Le chiavi filtro olio sono disponibili presso i concessionari Yamaha.

8. Applicare uno strato sottile di olio motore pulito sull'O-ring della nuova cartuccia filtro olio.

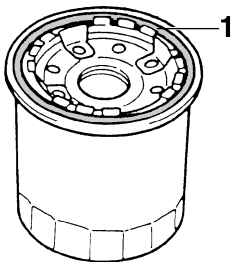

1. O-ring

NOTA

Verificare che l'O-ring sia assestato correttamente.

9. Installare la nuova cartuccia filtro olio e stringerla alla coppia di serraggio secondo specifica.

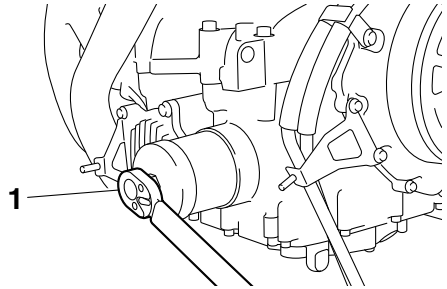

1. Chiave dinamometrica

Coppia di serraggio:

Cartuccia filtro olio:
17 N·m (1.7 kgf·m, 13 lb-ft)

10. Installare la carenatura.
11. Installare i bulloni drenaggio olio e le guarnizioni nuove, quindi stringere i bulloni alla coppia di serraggio secondo specifica.

Coppie di serraggio:

Bullone drenaggio olio (carter):
20 N·m (2.0 kgf·m, 15 lb-ft)
Bullone drenaggio olio (serbatoio olio):
20 N·m (2.0 kgf·m, 15 lb-ft)

12. Rabboccare con la quantità secondo specifica dell'olio motore consigliato.

NOTA

Si consiglia l'utilizzo di un imbuto.

13. Dopo aver controllato l'O-ring del tappo bocchettone riempimento olio, installare il tappo bocchettone riempimento.

NOTA

Pulire eventuali fuoriuscite di olio prima di avviare il motore.

14. Accendere il motore e lasciarlo girare al minimo verificando che non ci siano perdite di olio.

NOTA

Se si trovano perdite di olio che non si è in grado di riparare, far ispezionare il veicolo.

15. Arrestare il motore, attendere qualche minuto perché il livello dell'olio si assesti, quindi controllare il livello dell'olio un'ultima volta.

ATTENZIONE: Non utilizzare il veicolo fino a quando non si è certi che il livello olio motore è sufficiente.

[HCA10012]

Perché Yamalube

L'olio YAMALUBE è un componente originale YAMAHA nato dalla passione e dalla convinzione dei tecnici che l'olio motore è un componente liquido importante per il motore. Organizziamo team di specialisti nei settori di ingegneria meccanica, chimica, elettronica e prove su circuito dedicati allo sviluppo del motore e dell'olio che sarà utilizzato con esso. Gli oli Yamalube traggono il massimo vantaggio dalle qualità dell'olio di base con un equilibrio ideale di additivi per garantire la conformità dell'olio finale ai nostri standard prestazionali. Pertanto, gli oli minerali, semisintetici e sintetici Yamalube hanno i propri caratteri e valori distintivi. L'esperienza di Yamaha acquisita nel corso di molti anni di ricerca e sviluppo nel settore degli oli fin dagli anni '60 rende Yamalube la scelta migliore per il motore Yamaha.



YAMALUBE®

Manutenzione e regolazione periodiche

Olio cardano

HAU20017

Prima di ogni utilizzo, controllare sempre che la scatola cardano non presenti perdite di olio. Se si riscontrano perdite, fare controllare e riparare il veicolo da un concessionario Yamaha. Oltre a questo, si deve controllare il livello dell'olio cardano e cambiare l'olio come segue agli intervalli specificati nella tabella della manutenzione periodica e lubrificazione.

HWA10371

AVVERTENZA

- **Accertarsi che non penetrino corpi estranei nella scatola del cardano.**
- **Accertarsi che non arrivi olio sul pneumatico o sulla ruota.**

Per controllare il livello dell'olio cardano

6

1. Posizionare il veicolo sul cavalletto centrale.

NOTA

Accertarsi che il veicolo sia dritto durante il controllo del livello dell'olio. Basta una lieve inclinazione laterale per provocare errori nel controllo.

2. Togliere il bullone riempimento olio cardano e la rispettiva guarnizione, quindi controllare il livello dell'olio nella scatola cardano.

NOTA

Il livello dell'olio deve arrivare all'orlo del foro di riempimento.

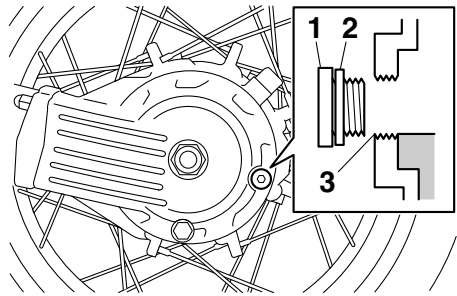

1. Tappo filettato di riempimento dell'olio del cardano
2. Guarnizione
3. Livello olio corretto

3. Se l'olio è al di sotto dell'orlo del foro di riempimento, rabboccare con olio del tipo consigliato in quantità sufficiente per raggiungere il livello appropriato.
4. Verificare che la guarnizione non sia danneggiata e sostituirla, se necessario.
5. Installare il bullone riempimento olio cardano e la rispettiva guarnizione, quindi stringere il bullone alla coppia di serraggio secondo specifica.

Coppia di serraggio:

Bullone riempimento olio cardano:
23 N·m (2.3 kgf·m, 17 lb·ft)

Per cambiare l'olio cardano

1. Posizionare il veicolo su una superficie piana.
2. Posizionare una coppa dell'olio sotto la scatola cardano per raccogliere l'olio esausto.
3. Togliere il bullone riempimento olio cardano, il bullone drenaggio olio cardano e le rispettive guarnizioni per scaricare l'olio dalla scatola cardano.

Manutenzione e regolazione periodiche

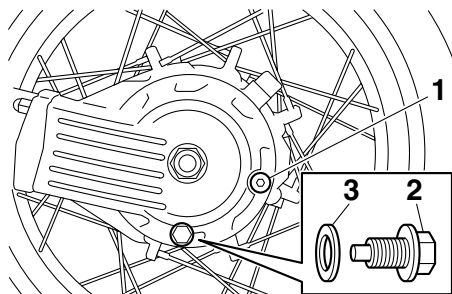

1. Tappo filettato di riempimento dell'olio del cardano
2. Bullone scarico olio cardano
3. Guarnizione
4. Installare il bullone drenaggio olio cardano e la guarnizione nuova, quindi stringere il bullone alla coppia di serraggio secondo specifica.

Coppia di serraggio:

Bullone drenaggio olio cardano:
23 N·m (2.3 kgf·m, 17 lb·ft)

5. Rabboccare con l'olio cardano consigliato fino all'orlo del foro di riempimento.

Olio cardano consigliato:

Olio ingranaggi della trasmissione ad albero SAE 80W-90 API GL-5 o olio per ingranaggi ipoidi SAE 80 API GL-4 originali Yamaha

Quantità di olio:

0.20 L (0.21 US qt, 0.18 Imp.qt)

6. Verificare che la guarnizione del bullone riempimento olio non sia danneggiata e sostituirla, se necessario.
7. Installare il bullone riempimento olio e la rispettiva guarnizione, quindi stringere il bullone alla coppia di serraggio secondo specifica.

Coppia di serraggio:

Bullone riempimento olio cardano:
23 N·m (2.3 kgf·m, 17 lb·ft)

8. Controllare che la scatola cardano non presenti perdite d'olio. In caso di perdite di olio, cercarne le cause.

Manutenzione e regolazione periodiche

HAUS1203

Liquido refrigerante

Il livello del liquido refrigerante deve essere controllato regolarmente. Inoltre si deve cambiare il liquido refrigerante agli intervalli specificati nella tabella della manutenzione periodica.

Liquido refrigerante consigliato:

Liquido refrigerante YAMALUBE

Quantità di liquido refrigerante:

Serbatoio liquido refrigerante (riferimento livello max.):

0.26 L (0.27 US qt, 0.23 Imp.qt)

Radiatore (circuitto compreso):

1.83 L (1.93 US qt, 1.61 Imp.qt)

NOTA

Se non è disponibile il liquido refrigerante originale Yamaha, utilizzare un antigelo con glicole etilenico contenente inibitori di corrosione per i motori di alluminio e miscelarlo con acqua distillata a un rapporto 1:1.

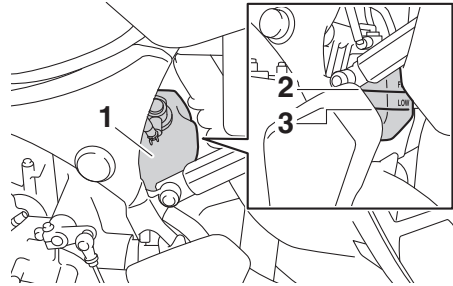

1. Serbatoio liquido refrigerante
2. Riferimento livello max.
3. Riferimento di livello min.

3. Se il liquido refrigerante è all'altezza o al di sotto del riferimento livello min., togliere il tappo serbatoio liquido refrigerante. **AVVERTENZA! Togliere solo il tappo serbatoio liquido refrigerante. Non tentare mai di togliere il tappo radiatore quando il motore è caldo.** [HWA15162]

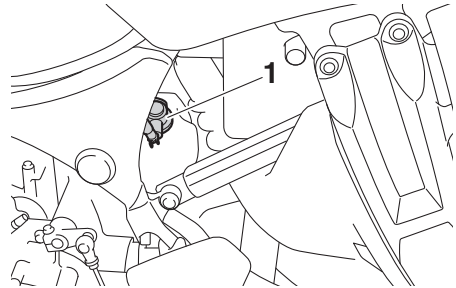

1. Tappo serbatoio liquido refrigerante

4. Aggiungere liquido refrigerante fino al riferimento di livello massimo. **ATTENZIONE: Se non si dispone di liquido refrigerante, utilizzare al suo posto acqua distillata o acqua del rubinetto non calcarea. Non utilizzare acqua calcarea o salata, in quanto sono dannose per il motore. Se si è usata dell'acqua al posto del refrigerante, sostituirla con refrigerante al più presto possibile, altrimenti l'impianto di raffreddamento**

HAU20097

Per controllare il livello del liquido refrigerante

Poiché il livello del liquido refrigerante varia con la temperatura del motore, controllare quando il motore è freddo.

1. Parcheggiare il veicolo su una superficie piana.
2. Con il veicolo in posizione verticale, guardare il livello di liquido refrigerante nel serbatoio.

Manutenzione e regolazione periodiche

non sarebbe protetto dal gelo e dalla corrosione. Se si è aggiunta acqua al refrigerante, far controllare al più presto possibile da un concessionario Yamaha il contenuto di refrigerante, altrimenti l'efficacia del liquido refrigerante si riduce. [HCA10473]

5. Installare il tappo serbatoio liquido refrigerante.

HAU33032

Cambio del liquido refrigerante

Il liquido refrigerante va cambiato agli intervalli specificati nella tabella della manutenzione periodica e lubrificazione. Far eseguire il cambio del liquido refrigerante dal concessionario Yamaha.

AVVERTENZA! Non tentare mai di togliere il tappo radiatore quando il motore è caldo. [HWA10382]

HAU36765

Elemento filtrante

Si deve sostituire l'elemento filtrante agli intervalli specificati nella tabella della manutenzione periodica e lubrificazione. Fare sostituire l'elemento filtrante da un concessionario Yamaha.

Manutenzione e regolazione periodiche

Controllo del regime del minimo

HAU44735

Controllare il regime del minimo e, se necessario, farlo correggere da un concessionario Yamaha.

Regime del minimo:
1050–1150 giri/min.

Controllo del gioco della manopola acceleratore

HAU21386

Misurare il gioco della manopola acceleratore come illustrato.

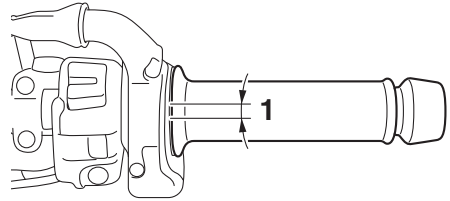

1. Gioco della manopola acceleratore

Gioco della manopola acceleratore:
3.0–5.0 mm (0.12–0.20 in)

Controllare periodicamente il gioco della manopola acceleratore e, se necessario, farlo regolare da un concessionario Yamaha.

Gioco valvole

Le valvole sono un componente importante del motore e, poiché il gioco delle valvole cambia con l'uso, devono essere controllate e regolate agli intervalli specificati nella tabella di manutenzione periodica. Le valvole non regolate possono generare una miscela aria-carburante errata, rumore del motore e, a lungo andare, anche danni al motore. Per evitarlo, chiedere a un rivenditore Yamaha di controllare e regolare il gioco delle valvole a intervalli regolari.

NOTA

Questa operazione deve essere eseguita a motore freddo.

Pneumatici

I pneumatici sono l'unico punto di contatto tra il veicolo e la strada. La sicurezza in tutte le condizioni di guida dipende da un'area di contatto con la strada relativamente piccola. Pertanto, è fondamentale mantenere sempre i pneumatici in buone condizioni e sostituirli agli intervalli adeguati con pneumatici secondo specifica.

Pressione pneumatici

Controllare sempre e, se necessario, regolare la pressione pneumatici prima di mettersi in marcia.

HWA10504

AVVERTENZA

L'utilizzo di questo veicolo con una pressione pneumatici scorretta può provocare infortuni gravi o il decesso a seguito della perdita del controllo.

- **Controllare e regolare la pressione pneumatici a freddo (ossia quando la temperatura dei pneumatici è uguale alla temperatura ambiente).**
 - **Si deve regolare la pressione pneumatici in funzione della velocità di marcia e del peso totale del pilota, del passeggero, del carico e degli accessori omologati per questo modello.**
-

Manutenzione e regolazione periodiche

Pressione pneumatico a freddo:

1 persona:

Anteriore: 225 kPa (2.25 kgf/cm², 33 psi)
Posteriore: 250 kPa (2.50 kgf/cm², 36 psi)

2 persone:

Anteriore: 225 kPa (2.25 kgf/cm², 33 psi)
Posteriore: 290 kPa (2.90 kgf/cm², 42 psi)

Carico massimo:

Veicolo: 204 kg (450 lb)
Il carico massimo del veicolo corrisponde al peso totale di conducente, passeggero, bagagli e accessori.

HWA10512

⚠ AVVERTENZA

6

Non sovraccaricare mai il veicolo. L'utilizzo di un veicolo sovraccarico può provocare incidenti.

Controllo dei pneumatici

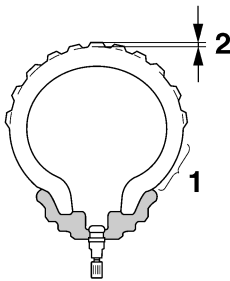

1. Fianco del pneumatico
2. Profondità battistrada

Controllare sempre i pneumatici prima di ogni utilizzo. Se la profondità battistrada centrale è scesa al limite secondo specifica, se ci sono chiodi o frammenti di vetro nel pneumatico, o se il fianco è fessurato, fare sostituire immediatamente il pneumatico da un concessionario Yamaha.

Profondità battistrada minima (anteriore e posteriore):

1.6 mm (0.06 in)

NOTA

I limiti di profondità battistrada possono differire da nazione a nazione. Rispettare sempre le disposizioni di legge della nazione d'impiego.

HWA10472

⚠ AVVERTENZA

- Fare sostituire i pneumatici eccessivamente consumati da un concessionario Yamaha. Oltre ad essere illegale, l'utilizzo del veicolo con pneumatici eccessivamente usurati riduce la stabilità di marcia e può provocare la perdita del controllo del mezzo.
- Consigliamo di affidare la sostituzione di tutte le parti in relazione alle ruote ed ai freni, compresi i pneumatici, ad un concessionario Yamaha, che possiede le conoscenze tecniche e l'esperienza necessarie.
- Marciare a velocità moderate dopo il cambio di un pneumatico, per permettere alla superficie del pneumatico di "rodarsi", in modo da poter sviluppare al meglio le proprie caratteristiche.

Manutenzione e regolazione periodiche

Informazioni sui pneumatici

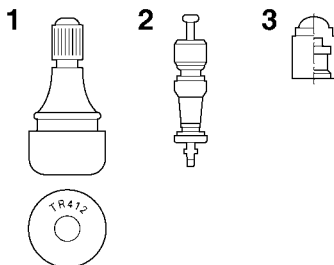

1. Valvola aria del pneumatico
2. Spillo della valvola aria del pneumatico
3. Cappuccio della valvola aria del pneumatico con guarnizione

Questo modello è equipaggiato con pneumatici senza camera d'aria e valvole aria pneumatici.

I pneumatici invecchiano, anche se non sono stati utilizzati o se sono stati utilizzati solo occasionalmente. La presenza di crepe sul battistrada e sulla gomma dei fianchi, talvolta accompagnata dalla deformazione della carcassa, sono un segno evidente dell'invecchiamento. I pneumatici vecchi e invecchiati devono essere controllati da gommisti specializzati per appurare l'idoneità a proseguirne l'uso.

HWA10902

! AVVERTENZA

- Il pneumatico anteriore e quello posteriore devono essere della stessa marca e design, altrimenti le caratteristiche di manovrabilità del motociclo possono essere differenti, provocando incidenti.
- Verificare sempre che i cappucci delle valvole siano ben stretti per evitare perdite di pressione dell'aria.

- Usare soltanto le valvole per pneumatici e gli spilli delle valvole elencati di seguito per evitare che i pneumatici si sgonfino durante la marcia.

Dopo prove approfondite, Yamaha ha approvato per questo modello soltanto gli pneumatici elencati di seguito.

Pneumatico anteriore:

Dimensioni:
110/80R19M/C 59V
Produttore/modello:
BRIDGESTONE/BW501

Pneumatico posteriore:

Dimensioni:
150/70R17M/C 69V
Produttore/modello:
BRIDGESTONE/BW502

ANTERIORE e POSTERIORE:

Valvola aria pneumatico:
TR412
Spillo della valvola:
#9100 (antentico)

HWA10601

! AVVERTENZA

Questo motociclo è equipaggiato con pneumatici per altissime velocità. Fare attenzione ai seguenti punti per sfruttare al massimo le caratteristiche di questi pneumatici.

- Per la sostituzione, utilizzare esclusivamente i pneumatici specificati. Pneumatici diversi corrono il rischio di scoppiare alle altissime velocità.
- Quando i pneumatici sono nuovi, è possibile che abbiano una aderenza relativamente scarsa su determinate superfici stradali, fino a quando non si saranno "rodati". Pertanto, prima di guidare ad alta velocità, consigliamo di mantenere una velocità moderata per circa 100 km (60 mi) dopo l'installazione di un pneumatico nuovo.

Manutenzione e regolazione periodiche

HAU49713

- Si devono riscaldare i pneumatici prima di una corsa ad alta velocità.
 - Regolare sempre la pressione dei pneumatici in funzione delle condizioni di utilizzo del mezzo.
-

Ruote a raggi

Per garantire il massimo delle prestazioni, una lunga durata e l'utilizzo in sicurezza del veicolo, fare attenzione ai seguenti punti.

- Controllare ogni ruota per verificare che non sia fessurata, deformata o danneggiata. In caso di danni, far controllare la ruota dal concessionario Yamaha. Non tentare di riparare o raddrizzare una ruota piegata o danneggiata.
- Controllare che i raggi non siano allentati. In caso di raggi allentati, far regolare la ruota dal concessionario Yamaha. Raggi serrati in modo errato possono causare il disallineamento della ruota.
- Far equilibrare la ruota ogni volta che si sostituisce il pneumatico o la camera d'aria. Lo sbilanciamento della ruota può dare luogo a cattiva manovrabilità e può abbreviare la durata dei pneumatici.

HAU42851

HAU37914

Leva frizione

Poiché questo modello è equipaggiato con una frizione idraulica, non occorre regolare il gioco della leva frizione. Tuttavia, è necessario verificare che l'impianto idraulico non presenti perdite prima di ogni utilizzo del mezzo. Se il gioco della leva frizione diventa eccessivo e se il cambio diventa duro, o la frizione slitta, con conseguente accelerazione scarsa, è possibile che ci sia dell'aria nell'impianto idraulico della frizione. In caso di presenza di aria nell'impianto idraulico, farlo spurgare da un concessionario Yamaha prima di utilizzare il motociclo.

Controllo del gioco della leva freno

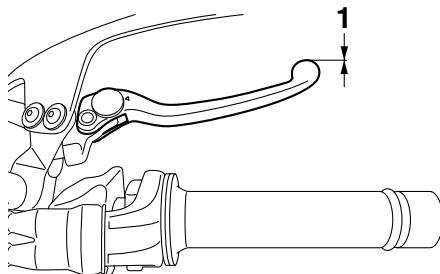

1. Assenza di gioco leva freno

Non ci deve essere gioco all'estremità della leva del freno. Se c'è del gioco, fare controllare il circuito dei freni da un concessionario Yamaha.

HWA14212

AVVERTENZA

Se, premendo la leva freno, si ha una sensazione di morbidezza e cedevolezza, questo può indicare la presenza di aria nell'impianto idraulico. In caso di presenza di aria nell'impianto idraulico, farlo spurgare da un concessionario Yamaha prima di utilizzare il veicolo. L'aria nell'impianto idraulico riduce la potenza della frenata, con possibile perdita del controllo del mezzo e di incidenti.

Manutenzione e regolazione periodiche

Interruttori luci stop

HAU36505

La luce stop deve accendersi appena prima della frenata. La luce stop si attiva tramite gli interruttori collegati alla leva freno e al pedale freno. Poiché gli interruttori luci stop sono componenti del sistema frenante anti-bloccaggio, la loro manutenzione deve essere eseguita solo da un rivenditore Yamaha.

Controllo delle pastiglie del freno anteriore e posteriore

HAU22393

Si deve verificare l'usura delle pastiglie del freno anteriore e posteriore agli intervalli specificati nella tabella della manutenzione periodica e lubrificazione.

Pastiglie freno anteriore

HAU36891

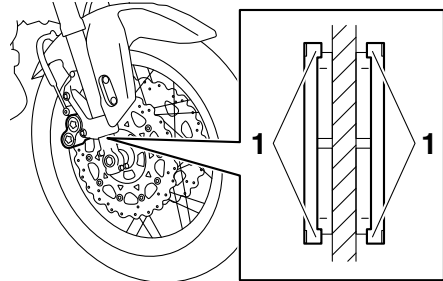

1. Indicatore d'usura pastiglia freno

Ciascuna pastiglia freno anteriore è provvista di indicatori d'usura, che consentono di verificare l'usura pastiglia freno senza dover disassemblare il freno. Per controllare l'usura pastiglia freno, controllare la posizione degli indicatori d'usura mentre si aziona il freno. Se una pastiglia freno si è consumata al punto che un indicatore d'usura quasi tocca il disco freno, fare sostituire in gruppo le pastiglie freni da un concessionario Yamaha.

Pastiglie freno posteriore

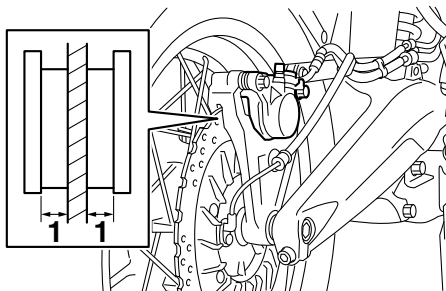

1. Spessore rivestimento pastiglia freno

Verificare che ciascuna pastiglia freno posteriore non sia danneggiata e misurare lo spessore rivestimento pastiglia freno. Se una pastiglia freno è danneggiata, o se lo spessore rivestimento pastiglia freno è inferiore a 0.8 mm (0.03 in), fare sostituire in gruppo le pastiglie freni da un concessionario Yamaha.

Controllo del livello liquido freni

Prima di utilizzare il mezzo, controllare che il liquido dei freni sia al di sopra del riferimento livello min. Prima di controllare il livello del liquido dei freni, assicurarsi che la parte superiore del serbatoio sia in posizione orizzontale. Rabboccare il liquido dei freni, se necessario.

Freno anteriore

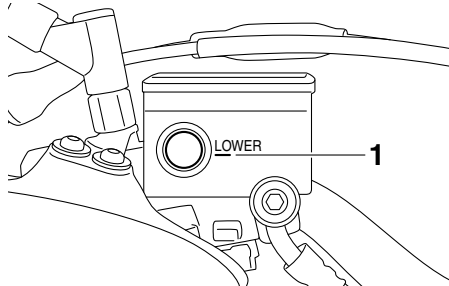

1. Riferimento di livello min.

Freno posteriore

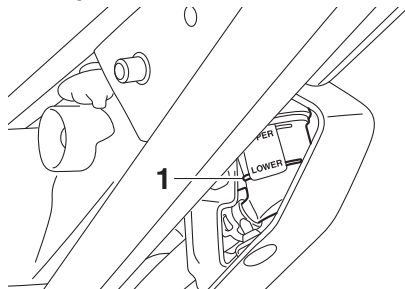

1. Riferimento di livello min.

Liquido freni prescritto secondo specifica:
DOT 4

AVVERTENZA

Una manutenzione scorretta può causare la riduzione della capacità di frenata. Rispettare le seguenti precauzioni:

Manutenzione e regolazione periodiche

HAU22754

- Un livello insufficiente del liquido freni potrebbe provocare l'ingresso di aria nel circuito freni, causando una diminuzione delle prestazioni di frenata.
- Pulire il tappo di riempimento prima di rimuoverlo. Utilizzare solo liquido dei freni DOT 4 proveniente da un contenitore sigillato.
- Utilizzare solo il liquido freni prescritto secondo specifica; altrimenti le guarnizioni in gomma potrebbero deteriorarsi, causando perdite.
- Rabboccare con lo stesso tipo di liquido freni. L'aggiunta di un liquido dei freni diverso da DOT 4 può causare una reazione chimica nociva.
- Evitare infiltrazioni d'acqua o di polvere nel serbatoio liquido freni durante il rifornimento. L'acqua causa una notevole riduzione del punto di ebollizione del liquido e può provocare il "vapor lock", e lo sporco può intasare le valvole dell'unità idraulica ABS.

Cambio dei liquidi del freno e della frizione

Fare cambiare il liquido freni e frizione da un concessionario Yamaha agli intervalli specificati nella tabella della manutenzione periodica e lubrificazione. Inoltre fare sostituire i paraolio delle pompe freni e frizione idraulica, e delle pinze, come pure i tubi freni e frizione idraulica agli intervalli elencati qui di seguito, oppure se presentano danneggiamenti o perdite.

- Paraolio: Sostituire ogni due anni.
- Tubi freno e frizione idraulica: Sostituire ogni quattro anni.

6

HCA17641

ATTENZIONE

Il liquido freni può danneggiare le superfici verniciate o le parti in plastica. Pulire sempre immediatamente l'eventuale liquido versato.

Poiché le pastiglie freni si consumano, è normale che il livello liquido freni diminuisca gradualmente. Se il livello del liquido freni è basso è possibile che le pastiglie dei freni siano usurate e/o che vi sia una perdita nel circuito freni; pertanto, assicurarsi di controllare il livello d'usura delle pastiglie dei freni e la presenza di perdite nel circuito freni. Se il livello del liquido freni cala improvvisamente, fare controllare il mezzo da un concessionario Yamaha prima di continuare a utilizzarlo.

Manutenzione e regolazione periodiche

HAU23115

Controllo e lubrificazione della manopola e del cavo acceleratore

Prima di ogni utilizzo, controllare sempre il funzionamento della manopola acceleratore. Inoltre, si deve fare lubrificare il cavo da un concessionario Yamaha agli intervalli specificati nella tabella di manutenzione periodica.

Il cavo acceleratore è equipaggiato con una copertura in gomma. Accertarsi che la copertura sia installata correttamente. Anche se installata correttamente, la copertura non protegge completamente il cavo dall'eventuale penetrazione di acqua. Pertanto, prestare attenzione a non versare acqua direttamente sulla copertura o sul cavo quando si lava il veicolo. Se il cavo o la copertura si sporcano, pulirli con un panno umido.

HAU44276

Controllo e lubrificazione dei pedali freno e cambio

Prima di utilizzare il mezzo, controllare sempre il funzionamento dei pedali freno e cambio e lubrificare, se necessario, i perni di guida dei pedali.

Pedale freno

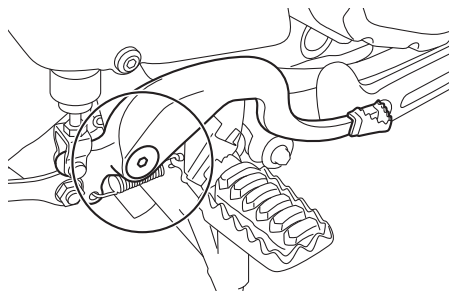

Pedale cambio

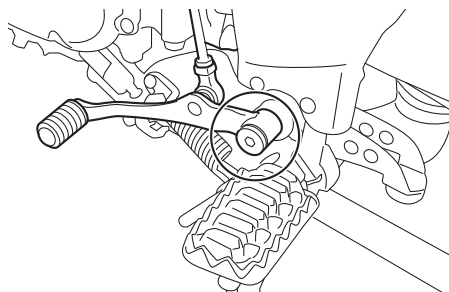

Lubrificante consigliato:
Grasso a base di sapone di litio

Manutenzione e regolazione periodiche

HAU43602

Controllo e lubrificazione delle leve freno e frizione

Prima di utilizzare il mezzo, controllare sempre il funzionamento delle leve freno e frizione e lubrificare, se necessario, i perni di guida delle leve.

Leva freno

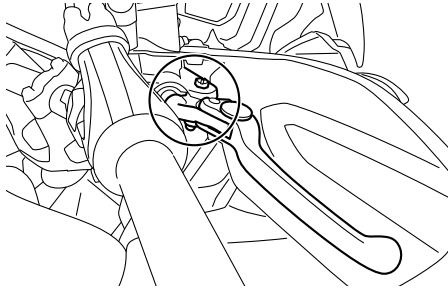

Leva frizione

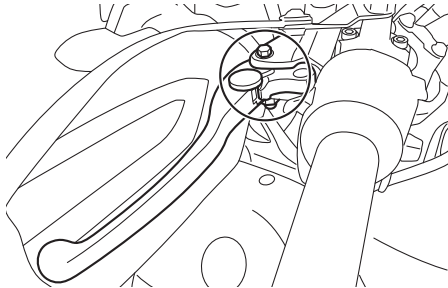

Lubrificante consigliato:
Grasso al silicone

HAU23215

Controllo e lubrificazione del cavalletto centrale e del cavalletto laterale

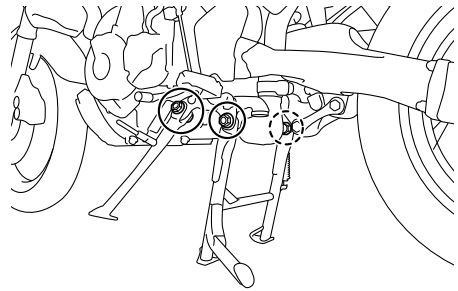

Prima di utilizzare il mezzo, controllare sempre il funzionamento del cavalletto centrale e del cavalletto laterale, e lubrificare, se necessario, i perni di guida e le superfici di contatto metallo/metallo.

HWA10742

AVVERTENZA

Se il cavalletto centrale o il cavalletto laterale non si alza e non si abbassa agevolmente, farlo controllare o riparare da un concessionario Yamaha. Altrimenti il cavalletto centrale o il cavalletto laterale potrebbe toccare il terreno e distrarre il pilota, con conseguente eventuale perdita del controllo del mezzo.

Lubrificante consigliato:
Grasso a base di sapone di litio

Manutenzione e regolazione periodiche

Lubrificazione dei perni del forcellone

HAUM1653

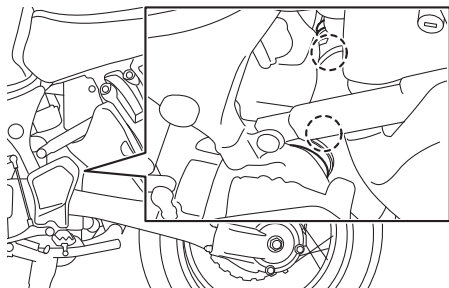

Si devono fare lubrificare i perni di guida del forcellone da un concessionario Yamaha agli intervalli specificati nella tabella di manutenzione e lubrificazione periodica.

Lubrificante consigliato:
Grasso a base di sapone di litio

Controllo della forcella

HAU23273

Si devono controllare le condizioni ed il funzionamento della forcella come segue agli intervalli specificati nella tabella della manutenzione periodica e lubrificazione.

Per controllare le condizioni

Controllare che i tubi di forza non presentino graffi, danneggiamenti o eccessive perdite di olio.

Per controllare il funzionamento

1. Posizionare il veicolo su una superficie piana e mantenerlo diritto.
AVVERTENZA! Per evitare infortuni, supportare fermamente il veicolo in modo che non ci sia pericolo che si ribalti. [HWA10752]
2. Azionando il freno anteriore, premere con forza il manubrio diverse volte verso il basso per verificare se la forcella si comprime e si estende regolarmente.

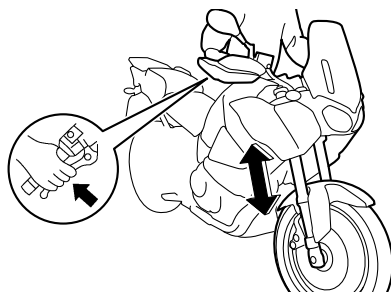

HCA10591

ATTENZIONE

Se la forcella è danneggiata o non funziona agevolmente, farla controllare o riparare da un concessionario Yamaha.

Manutenzione e regolazione periodiche

HAU45512

HAU23292

Controllo dello sterzo

Se usurati o allentati, i cuscinetti dello sterzo possono essere fonte di pericoli. Pertanto si deve controllare il funzionamento dello sterzo come segue agli intervalli specificati nella tabella della manutenzione periodica e lubrificazione.

1. Posizionare il veicolo sul cavalletto centrale. **AVVERTENZA! Per evitare infortuni, supportare fermamente il veicolo in modo che non ci sia pericolo che si ribalti.** [HWA10752]
2. Tenere le estremità inferiori degli steli forcella e cercare di muoverli in avanti e all'indietro. Se si sente del gioco, fare controllare o riparare lo sterzo da un concessionario Yamaha.

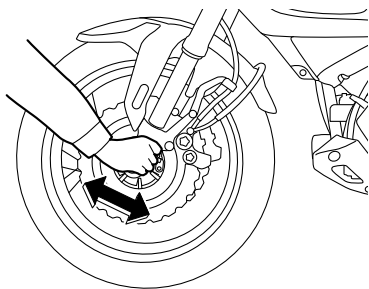

Controllo dei cuscinetti ruote

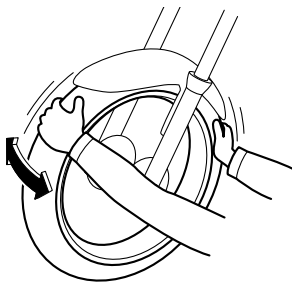

Si devono controllare i cuscinetti ruota anteriore e posteriore agli intervalli specificati nella tabella della manutenzione periodica e lubrificazione. Se c'è del gioco nel mozzo ruota, o se la ruota non gira agevolmente, fare controllare i cuscinetti ruote da un concessionario Yamaha.

Manutenzione e regolazione periodiche

Batteria

HAU34227

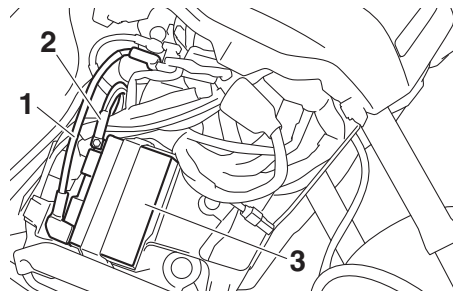

1. Cavo positivo batteria (rosso)
2. Cavo negativo batteria (nero)
3. Batteria

La batteria si trova dietro alla carenatura A. (Vedere pagina 6-8.)

Questo modello è equipaggiato con una batteria ricaricabile con valvola di sicurezza VRLA (Valve Regulated Lead Acid). Non occorre controllare l'elettrolito o aggiungere acqua distillata. Tuttavia, occorre controllare i collegamenti dei cavi batteria e, se necessario, stringerli.

HWA10761



AVVERTENZA

- Il liquido della batteria è velenoso e pericoloso, in quanto contiene acido solforico che provoca ustioni gravi. Evitare qualsiasi contatto con la pelle, gli occhi o gli abiti e proteggere sempre gli occhi quando si lavora vicino alle batterie. In caso di contatto, eseguire i seguenti provvedimenti di PRONTO SOCCORSO.
 - **CONTATTO ESTERNO:** Sciacquare con molta acqua.
 - **CONTATTO INTERNO:** Bere grandi quantità di acqua o latte e chiamare immediatamente un medico.
 - **OCCHI:** Sciacquare con acqua per 15 minuti e ricorrere immediatamente ad un medico.

- Le batterie producono gas idrogeno esplosivo. Pertanto tenere le scintille, le fiamme, le sigarette ecc. lontane dalla batteria e provvedere ad una ventilazione adeguata quando si carica la batteria in ambienti chiusi.
- **TENERE QUESTA E TUTTE LE BATTERIE FUORI DALLA PORTATA DEI BAMBINI.**

Per caricare la batteria

Fare caricare al più presto possibile la batteria da un concessionario Yamaha, se sembra che si sia scaricata. Tenere presente che la batteria tende a scaricarsi più rapidamente se il veicolo è equipaggiato con accessori elettrici optional.

HCA16522

ATTENZIONE

Per caricare una batteria ricaricabile con valvola di sicurezza VRLA (Valve Regulated Lead Acid), occorre un caricabatteria speciale (a tensione costante). Se si utilizza un caricabatteria convenzionale si danneggia la batteria.

Rimessaggio della batteria

1. Se non si intende utilizzare il veicolo per oltre un mese, togliere la batteria dal mezzo, caricarla completamente e poi riporla in un ambiente fresco e asciutto. **ATTENZIONE:** Quando si rimuove la batteria, accertarsi che il blocchetto accensione sia spento, poi scollegare il cavo negativo prima di scollegare il cavo positivo.
[HCA16304]
2. Se la batteria resta inutilizzata per più di due mesi, controllarla almeno una volta al mese e caricarla completamente se è necessario.
3. Caricare completamente la batteria prima dell'installazione. **ATTENZIONE:** Quando si installa la

Manutenzione e regolazione periodiche

batteria, accertarsi che il bloccetto accensione sia spento, poi collegare il cavo positivo prima di collegare il cavo negativo. [HCA16842]

4. Dopo l'installazione, verificare che i cavi batteria siano collegati correttamente ai terminali batteria.

HCA16531

ATTENZIONE

Tenere la batteria sempre carica. Se si ripone una batteria scarica, si possono provocare danni permanenti alla stessa.

Sostituzione dei fusibili

HAU58963

Le scatole fusibili e il fusibile motorino ABS si trovano dietro la carenatura A; il fusibile principale, il fusibile del regolatore automatico della velocità e il fusibile luce stop si trovano dietro la carenatura B. (Vedere pagina 6-8.)

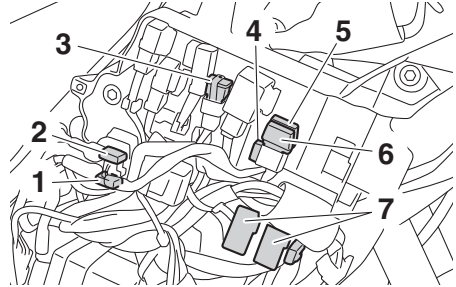

1. Fusibile motorino ABS
2. Fusibile di riserva motorino ABS
3. Fusibile principale
4. Fusibile di riserva
5. Fusibile del regolatore automatico della velocità
6. Fusibile luce stop
7. Scatola fusibili

Manutenzione e regolazione periodiche

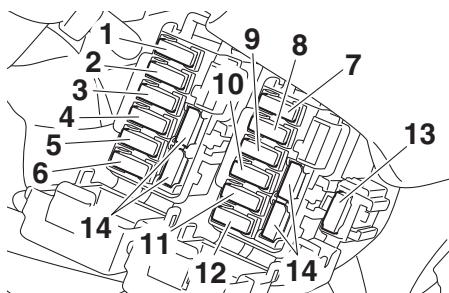

1. Fusibile faro
2. Fusibile del solenoide ABS
3. Fusibile della valvola a farfalla elettronica
4. Fusibile dell'impianto di iniezione carburante
5. Fusibile di backup (per orologio digitale e sistema immobilizzatore)
6. Fusibile motorino ventola radiatore
7. Fusibile accensione
8. Fusibile sistema di segnalazione
9. Fusibile centralina ABS
10. Fusibile terminale 1 (per presa ausiliaria (CC))
11. Fusibile luce di posizione
12. Fusibile O/P (opzione)
13. Fusibile sospensione
14. Fusibile di riserva

Se un fusibile è bruciato, sostituirlo come segue.

1. Girare la chiave su "OFF" e spegnere il circuito elettrico in questione.
2. Togliere il fusibile bruciato ed installare un fusibile nuovo dell'ampereaggio secondo specifica. **AVVERTENZA! Non utilizzare un fusibile di amperaggio superiore a quello consigliato per evitare di provocare danni estesi all'impianto elettrico ed eventualmente un incendio.** [HWA15132]

Fusibili secondo specifica:

- Fusibile principale:
50.0 A
- Fusibile terminale 1:
3.0 A
- Fusibile del faro:
20.0 A
- Fusibile luce stop:
1.0 A
- Fusibile della luce di posizione:
7.5 A
- Fusibile dell'impianto di segnalazione:
7.5 A
- Fusibile dell'accensione:
20.0 A
- Fusibile motorino ventola radiatore:
20.0 A
- Fusibile di backup:
7.5 A
- Fusibile della valvola a farfalla elettronica:
7.5 A
- Fusibile dell'impianto di iniezione carburante:
20.0 A
- Fusibile del solenoide ABS:
20.0 A
- Fusibile della centralina dell'ABS:
7.5 A
- Fusibile del motorino dell'ABS:
30.0 A
- Fusibile sospensione:
15.0 A
- Fusibile del regolatore automatico della velocità:
1.0 A
- Fusibile O/P (opzione):
20.0 A

3. Girare la chiave su "ON" ed accendere il circuito elettrico in questione per controllare se l'apparecchiatura funziona.
4. Se nuovamente il fusibile brucia subito, fare controllare l'impianto elettrico da un concessionario Yamaha.

Manutenzione e regolazione periodiche

HAU39014

Sostituzione di una lampada faro

Questo modello è equipaggiato con lampada faro alogene. Se una lampada faro brucia, sostituirla come segue:

HCA10651

ATTENZIONE

Stare attenti a non danneggiare le seguenti parti:

- **Lampadina del faro**
Non toccare la parte di vetro della lampadina del faro, per mantenerla priva di olio, altrimenti si influirebbe negativamente sulla trasparenza del vetro, sulla luminosità e sulla durata della lampadina. Eliminare completamente ogni traccia di sporco e le impronte delle dita sulla lampadina utilizzando un panno inumidito con alcool o diluente.
- **Lente del faro**
Non attaccare nessun tipo di pellicola colorata o di adesivo sul trasparente del faro.
Non utilizzare lampadine del faro di potenza superiore a quella specificata.

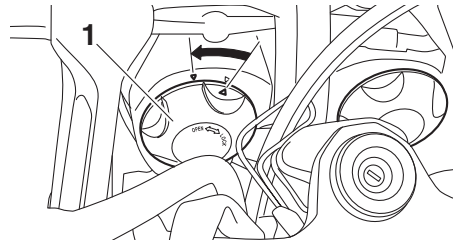

1. Coprilampada del faro
2. Scollegare il connettore faro.

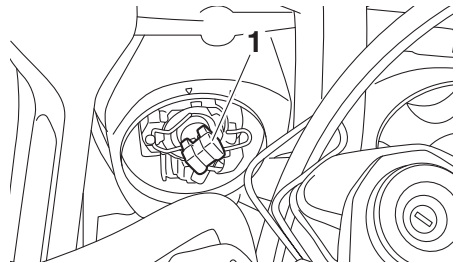

1. Accoppiatore del faro
3. Sganciare il portalampada faro e poi togliere la lampada bruciata.

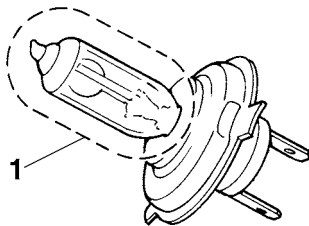

1. Non toccare la parte di vetro della lampadina.
1. Smontare il cappuccio coprilampada ruotandolo in senso antiorario.

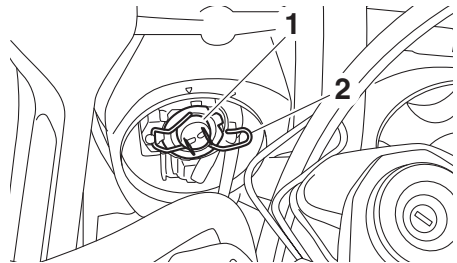

1. Lampadina del faro
2. Portalampada del faro
4. Posizionare una lampada faro nuova e poi fissarla con il portalampada.
5. Collegare il connettore faro.
6. Installare il cappuccio coprilampada ruotandolo in senso orario.
7. Se necessario, fare regolare il fascio luce da un concessionario Yamaha.

HAU58971

Sostituzione di una lampada luce di posizione anteriore

Questo modello è dotato di due luci di posizione anteriore. Se una lampada luce di posizione anteriore brucia, sostituirla come segue.

1. Togliere il parabrezza togliendo le viti.

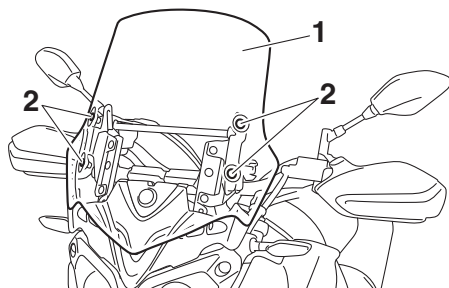

1. Parabrezza
2. Vite

2. Togliere il coperchio tirandolo verso l'esterno.

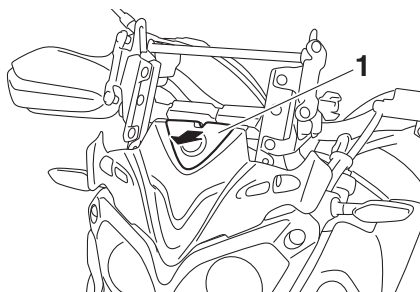

1. Coperchio
3. Rimuovere il pannello rimuovendo le viti e la vite a fissaggio rapido.

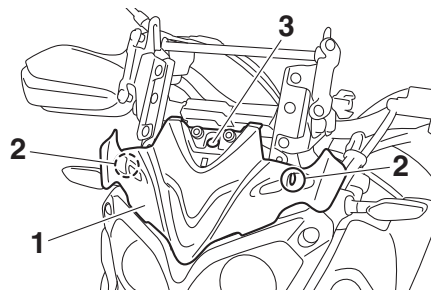

1. Pannello
2. Vite
3. Vite fissaggio rapido

4. Rimuovere la copertura del gruppo ottico anteriore togliendo i bulloni.

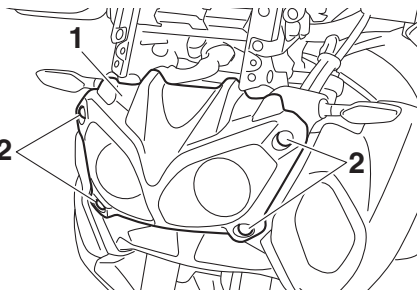

1. Copertura del gruppo ottico anteriore
2. Bullone

5. Togliere i bulloni del gruppo ottico anteriore, quindi estrarre leggermente il gruppo ottico anteriore verificando che rimanga sul supporto.

ATTENZIONE: Prestare attenzione a non tirare i cavetti faro. [HCA16811]

Manutenzione e regolazione periodiche

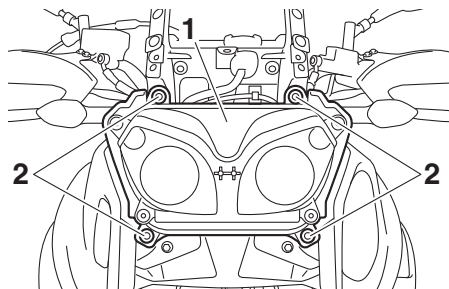

1. Gruppo del faro
2. Bullone gruppo ottico anteriore

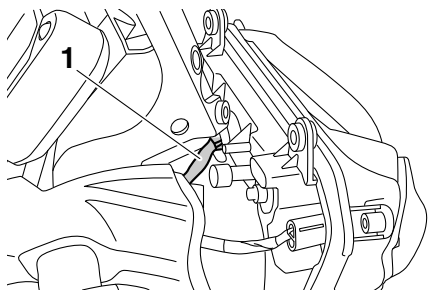

1. Cavetto faro

6. Togliere il cavetto portalampada luce di posizione (insieme alla lampada) girando il portalampada con cavetto in senso antiorario.

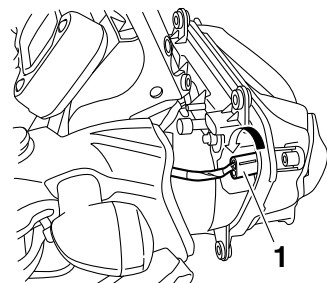

1. Cavo portalampada della luce di posizione
7. Togliere la lampada bruciata estraendola.

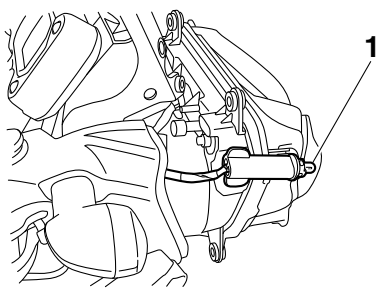

1. Lampada luce di posizione anteriore
8. Inserire una lampada nuova nel portalampada con cavetto.
9. Installare il portalampada con cavetto (insieme alla lampada) premendolo e girandolo in senso orario.
10. Installare il gruppo ottico anteriore installando i bulloni e poi serrandoli alla coppia di serraggio secondo specifica.

Coppia di serraggio:

Bullone gruppo ottico anteriore:
7 N·m (0.7 kgf·m, 5.2 lb·ft)

11. Installare la copertura del gruppo ottico anteriore installando i bulloni.
12. Installare il pannello installando le viti e la vite a fissaggio rapido.
13. Installare il coperchio.

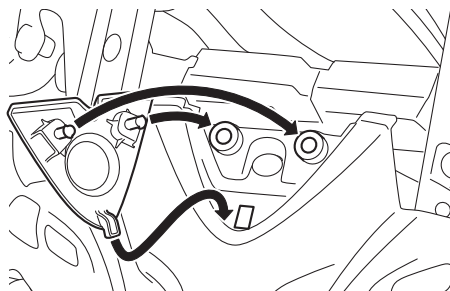

14. Installare il parabrezza installando le viti e poi serrandole alla coppia di serraggio secondo specifica.
- AVVERTENZA! Un parabrezza al-**

Manutenzione e regolazione periodiche

lentato può causare incidenti. Verificare di aver serrato le viti alla coppia secondo specifica. [HWA15511]

Coppia di serraggio:

Vite del parabrezza:

0.5 N·m (0.05 kgf·m, 0.37 lb·ft)

HAU70570

Luce indicatori di direzione e lampada biluce stop/fanalino

Questo modello è dotato di indicatori di direzione a LED e di lampada biluce stop/fanalino a LED.

Se una luce indicatori di direzione o la lampada biluce stop/fanalino non si accendono, farli controllare da un concessionario Yamaha.

Manutenzione e regolazione periodiche

HAU49722

Sostituzione di una lampada luce targa

1. Rimuovere i bulloni del gruppo luce targa.

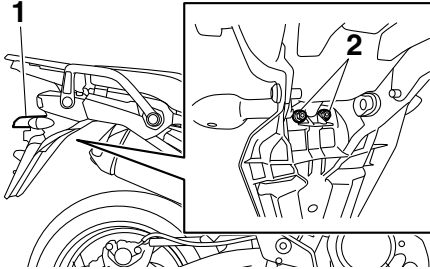

1. Gruppo luce targa
2. Bullone gruppo luce targa

2. Togliere il cavetto portalampada luce targa (insieme alla lampada) girandolo in senso antiorario, e poi estraendolo.

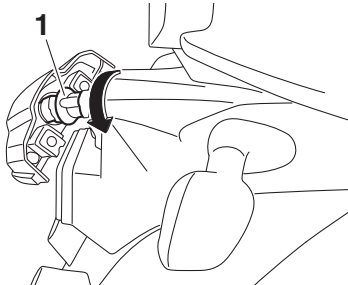

1. Connessione portalampada luce targa
3. Togliere la lampada bruciata estraendola.

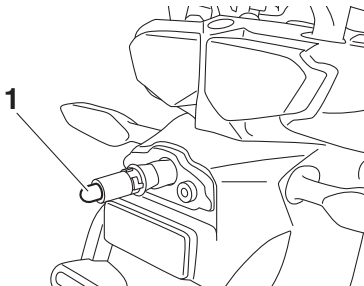

1. Lampada luce targa

4. Inserire una lampada nuova nel portalampada con cavetto.
5. Installare il portalampada con cavetto (insieme alla lampada) spingendolo verso l'interno, e poi girarlo in senso orario fino all'arresto.
6. Posizionare il gruppo luce targa nella posizione originale, quindi installare i bulloni.

HAU25872

Ricerca ed eliminazione guasti

Sebbene i motocicli Yamaha subiscano un rigoroso controllo prima della spedizione dalla fabbrica, si possono verificare dei guasti durante il funzionamento. Eventuali problemi nei sistemi di alimentazione del carburante, di compressione o di accensione, per esempio, possono provocare difficoltà all'avviamento o perdite di potenza.

Le tabelle di ricerca ed eliminazione guasti che seguono rappresentano una guida rapida e facile per controllare questi impianti vitali. Tuttavia, se il motociclo dovesse richiedere riparazioni, consigliamo di portarlo da un concessionario Yamaha, i cui tecnici esperti sono in possesso degli attrezzi, dell'esperienza e delle nozioni necessari per l'esecuzione di una corretta manutenzione del motociclo.

Usare soltanto ricambi originali Yamaha. Le imitazioni possono essere simili ai ricambi originali Yamaha, ma spesso sono di qualità inferiore, hanno durata minore e possono provocare riparazioni costose.

HWA15142

AVVERTENZA

Quando si controlla l'impianto del carburante, non fumare, ed accertarsi che non ci siano fiamme libere o scintille nelle vicinanze, comprese le fiamme pilota di scaldacqua o fornaci. La benzina o i vapori di benzina possono accendersi o esplodere, provocando gravi infortuni o danni materiali.

Manutenzione e regolazione periodiche

HAU63470

Tablelle di ricerca ed eliminazione guasti

Problemi all'avviamento o prestazioni scarse del motore

1. Carburante

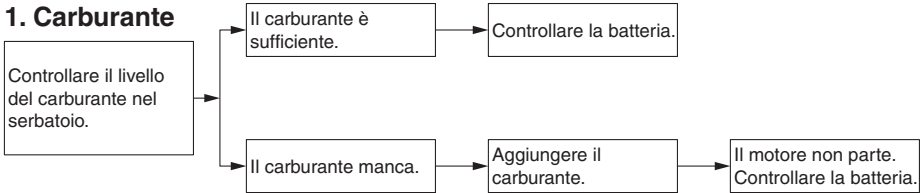

2. Batteria

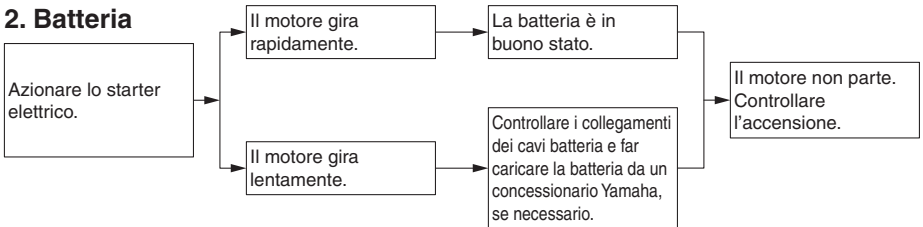

3. Accensione

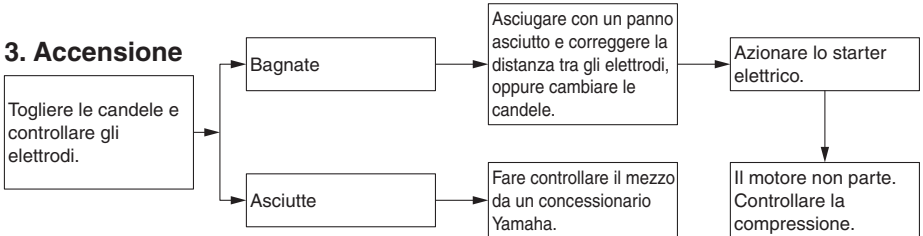

4. Compressione

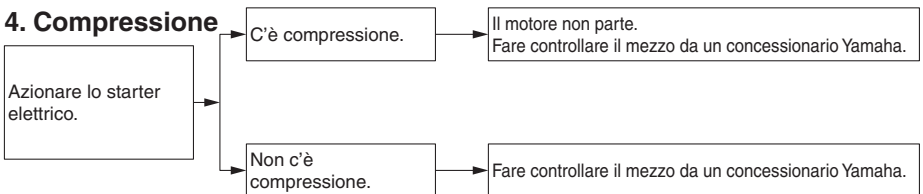

Manutenzione e regolazione periodiche

Surriscaldamento del motore

HWAT1041

AVVERTENZA

- **Non togliere il tappo radiatore quando il motore e il radiatore sono caldi. Liquido bollente e vapore possono fuoriuscire sotto pressione e provocare lesioni gravi. Ricordarsi di aspettare fino a quando il motore si è raffreddato.**
- **Mettere un panno spesso, come un asciugamano, sul tappo radiatore, e poi girarlo lentamente in senso antiorario fino al fermo, per permettere alla pressione residua di fuoriuscire. Quando cessa il sibilo, premere il tappo mentre lo si gira in senso antiorario, e poi toglierlo.**

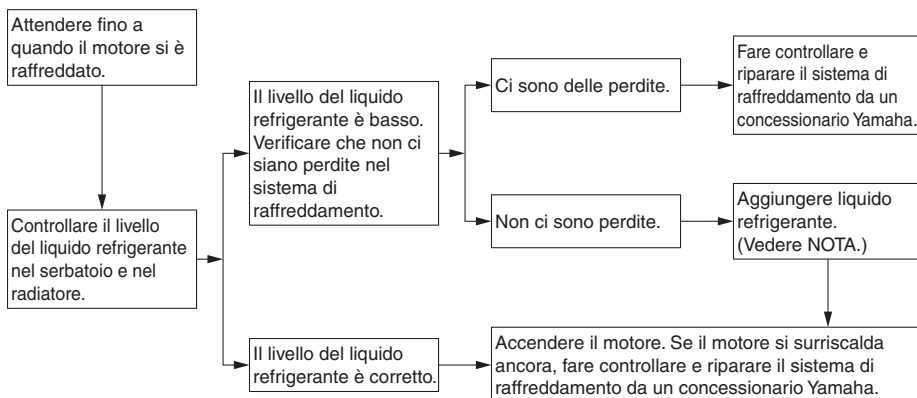

6

NOTA

Se non si dispone di liquido refrigerante, in sua vece si può usare provvisoriamente dell'acqua del rubinetto, a patto che la si sostituisca al più presto possibile con il liquido refrigerante consigliato.

Pulizia e rimessaggio del motociclo

Verniciatura opaca, prestare attenzione

HAU37834

HAU83443

ATTENZIONE

HCA15193

Alcuni modelli sono equipaggiati con parti a verniciatura opaca. Prima della pulizia del veicolo, si raccomanda di consultare un concessionario Yamaha per consigli sui prodotti da usare. L'utilizzo di spazzole, prodotti chimici forti o detergenti aggressivi per la pulizia di queste parti può graffiare o danneggiarne la superficie. Si raccomanda inoltre di non applicare cera su nessuna parte con verniciatura opaca.

Cura

La pulizia frequente e accurata del veicolo, oltre a migliorarne l'aspetto, ne migliorerà anche le prestazioni generali e prolungherà la vita utile di molti componenti. Inoltre, il lavaggio, la pulizia e la lucidatura consentiranno di ispezionare le condizioni del veicolo con maggior frequenza. Lavare il veicolo dopo averlo utilizzato sotto la pioggia o vicino al mare, poiché il sale è corrosivo per i metalli.

NOTA

- Le strade delle zone soggette a forti nevicate possono essere cosparse di sale per evitare che ghiaccino. Questo sale può rimanere sulle strade fino a primavera inoltrata, per cui lavare il lato inferiore e i componenti della parte ciclistica dopo aver utilizzato il veicolo in tali aree.
- I prodotti per la cura e la manutenzione Yamaha originali sono venduti con il marchio YAMALUBE in molti mercati di tutto il mondo.
- Per ulteriori consigli sulla pulizia, consultare il proprio concessionario Yamaha.

HCA26280

ATTENZIONE

Una pulizia inadeguata può causare danni estetici e meccanici. Non utilizzare:

- idropulitrici ad alta pressione o pulitrici a getto di vapore. L'eccessiva pressione dell'acqua potrebbe causare la penetrazione d'acqua e il deterioramento di cuscinetti ruote, freni, guarnizioni della trasmissione e dispositivi elettrici. Evitare applicazioni con detergenti ad alta pressione, come ad esempio quelle disponibili negli autolavaggi a gettoni.

Pulizia e rimessaggio del motociclo

- prodotti chimici aggressivi, inclusi detersivi per ruote fortemente acidi, specialmente sulle ruote a raggi o in magnesio.
- prodotti chimici aggressivi, agenti detersivi abrasivi o cera sui componenti con finitura satinata. Le spazzole possono graffiare e danneggiare la finitura satinata; utilizzare solo spugne morbide o asciugamani.
- asciugamani, spugne o spazzole contaminati da prodotti detersivi abrasivi o prodotti chimici aggressivi, come ad esempio solventi, benzina, antiruggine, liquido freni, antigelo, ecc.

Prima del lavaggio

1. Parcheggiare il veicolo lontano dalla luce solare diretta e lasciare che si raffreddi. Ciò eviterà la formazione di macchie d'acqua.
2. Controllare che tutti i tappi, i coperchi, i connettori e gli elementi di connessione elettrici siano ben installati.
3. Coprire l'estremità della marmitta con un sacchetto di plastica e un elastico robusto.
4. Prelavare le macchie ostinate, come insetti o guano di uccello, con un asciugamano bagnato per qualche minuto.
5. Rimuovere la sporcizia della strada e le macchie d'olio con un agente sgrassante di qualità e una spazzola con setole in plastica o una spugna. **ATTENZIONE: Non utilizzare agenti sgrassanti sulle aree che necessitano di lubrificazione, come ad esempio guarnizioni e perni ruota. Seguire le istruzioni del prodotto.**

[HCA26290]

Lavaggio

1. Sciacquare via ogni traccia di sgrassatore e spruzzare il veicolo con un tubo per innaffiare. Utilizzare solo la pressione sufficiente per svolgere l'operazione. Evitare di spruzzare acqua direttamente nella marmitta, sul pannello portastrumenti, nell'ingresso dell'aria o all'interno di altre aree interne, come ad esempio i vani portaoggetti sotto la sella.
2. Lavare il veicolo con un detersivo per auto di qualità miscelato con acqua fresca e un asciugamano o una spugna morbida e pulita. Utilizzare uno spazzolino usato o una spazzola con setole in plastica per pulire i punti difficili da raggiungere. **ATTENZIONE: Se il veicolo è stato esposto al sale, utilizzare acqua fredda. L'acqua calda aumenterà le proprietà corrosive del sale.** [HCA26301]
3. Per i veicoli dotati di parabrezza: Pulire il parabrezza con un asciugamano o una spugna morbida inumiditi con acqua e un detersivo con pH neutro. Se necessario, utilizzare un detersivo o un prodotto per lucidare specifico per parabrezza di alta qualità per motocicli. **ATTENZIONE: Mai utilizzare prodotti chimici aggressivi per pulire il parabrezza. Inoltre, alcuni prodotti per la pulizia della plastica rischiano di graffiare il parabrezza; pertanto, provare tutti i prodotti di pulizia prima dell'applicazione generale.** [HCA26310]
4. Sciacquare bene con acqua pulita. Rimuovere tutti i residui di detersivo, poiché potrebbero essere dannosi per i componenti in plastica.

Pulizia e rimessaggio del motociclo

Dopo il lavaggio

1. Asciugare il veicolo con una pelle di camoscio o un asciugamano assorbente, preferibilmente un panno in microfibra.
 2. Per i modelli dotati di catena di trasmissione: Asciugare e successivamente lubrificare la catena di trasmissione per prevenire la ruggine.
 3. Lucidare con un prodotto specifico le superfici cromate, di alluminio e di acciaio inox. Con la lucidatura spesso si possono eliminare le scoloriture provocate dal calore sugli impianti di scarico di acciaio inox.
 4. Applicare uno spray anticorrosione su tutti i componenti in metallo, comprese le superfici cromate o nichelate. **AVVERTENZA! Non applicare spray a base di silicone o d'olio sulle selle, sulle manopole, sulle staffe poggiatesta in gomma o sui battistrada dei pneumatici. In caso contrario, i componenti diventeranno scivolosi, con il rischio di causare la perdita di controllo del veicolo. Pulire accuratamente le superfici di questi componenti prima di utilizzare il veicolo.**
- [HWA20650]
5. Trattare i componenti in gomma, vinile e in plastica non verniciata con un apposito prodotto per la loro cura.
 6. Ritoccare i danneggiamenti di lieve entità della vernice provocati dai sassi, ecc.
 7. Passare una cera non abrasiva su tutte le superfici verniciate o utilizzare uno spray per particolari per motocicli.
 8. Terminata la pulizia, avviare il motore e lasciarlo funzionare al minimo per qualche minuto per fare asciugare l'umidità residua.
 9. Se la lente faro si è appannata, avviare il motore e accendere il faro per rimuovere l'umidità.

10. Lasciare asciugare completamente il veicolo prima di rimessarlo o di coprirlo.

HCA26320

ATTENZIONE

- Non applicare cera sui componenti in gomma o in plastica non verniciata.
- Non utilizzare prodotti abrasivi per lucidare, onde evitare di logorare la vernice.
- Applicare spray e cera con parsimonia. In seguito, rimuovere il prodotto in eccesso.

HWA20660

AVVERTENZA

Corpi estranei rimasti sui freni o sui pneumatici possono far perdere il controllo del veicolo.

- Accertarsi che non ci sia lubrificante o cera sui freni o sui pneumatici.
- Se necessario, lavare i pneumatici con acqua calda e un detergente neutro.
- Se necessario, pulire i dischi e le pastiglie freno con detergente per freni o acetone.
- Prima di marciare a velocità elevate, provare la capacità di frenata del veicolo ed il suo comportamento in curva.

Pulizia e rimessaggio del motociclo

HAU83472

Rimessa

Rimessare sempre il veicolo in un luogo fresco e asciutto. Se necessario, proteggerlo dalla polvere coprendolo con un telo permeabile. Accertarsi che il motore e l'impianto di scarico si siano raffreddati prima di coprire il veicolo. Se il veicolo resta spesso fermo per settimane tra un uso e l'altro, si consiglia di utilizzare uno stabilizzatore per carburante di qualità dopo ogni pieno.

HCA21170

ATTENZIONE

- **Se si rimessa il veicolo in un ambiente scarsamente ventilato, o lo si copre con una tela cerata quando è ancora bagnato, si permette all'acqua ed all'umidità di penetrare e di provocare la formazione di ruggine.**
- **Per prevenire la corrosione, evitare scantinati umidi, ricoveri di animali (in considerazione della presenza di ammoniaca) e gli ambienti in cui sono immagazzinati prodotti chimici forti.**

Rimessa prolungata

Prima di rimessare il veicolo per un periodo di tempo prolungato (60 giorni o più):

1. Eseguire tutte le riparazioni necessarie e qualsiasi intervento di manutenzione in sospeso.
2. Seguire tutte le istruzioni nella sezione Pulizia del presente capitolo.
3. Fare il pieno del serbatoio carburante, aggiungendo lo stabilizzatore per carburante secondo le istruzioni del prodotto. Far funzionare il motore per 5 minuti per distribuire il carburante trattato in tutto l'impianto del carburante.
4. Per i veicoli muniti di rubinetto benzina: Girare la leva rubinetto benzina in posizione OFF.
5. Per i veicoli dotati di carburatore: Per prevenire l'accumulo di depositi di carburante, scaricare il carburante

presente nella vaschetta carburatore in un contenitore pulito. Riserrare il bullone drenaggio e versare di nuovo il carburante nel serbatoio carburante.

6. Utilizzare un olio protettivo per il rimessaggio invernale del motore seguendo le istruzioni del prodotto per proteggere i componenti interni del motore dalla corrosione. Se l'olio protettivo per il rimessaggio del motore non è disponibile, procedere come segue per ciascun cilindro:

- a. Togliere il cappuccio candela e la candela.
- b. Versare un cucchiaino da tè di olio motore nel foro della candela.
- c. Installare il cappuccio candela sulla candela e poi mettere la candela sulla testa cilindro in modo che gli elettrodi siano a massa. (Questo limiterà la formazione di scintille durante la prossima fase.)
- d. Mettere in rotazione diverse volte il motore con lo starter. (In questo modo la parete del cilindro si ricoprirà di olio.) **AVVERTENZA! Per prevenire danneggiamenti o infortuni provocati dalle scintille, accertarsi di aver messo a massa gli elettrodi della candela mentre si fa girare il motore.**

[HWA10952]

- e. Togliere il cappuccio candela e poi installare la candela ed il cappuccio candela.
7. Lubrificare tutti i cavi di comando, i perni di guida, i pedali e tutte le leve, nonché il cavalletto laterale e il cavalletto centrale (se presente).
 8. Controllare e ripristinare la pressione pneumatico e poi sollevare il veicolo in modo che tutte le ruote non tocchino terra. Altrimenti, far girare le ruote di poco una volta al mese in modo da prevenire il danneggiamento locale dei pneumatici.

Pulizia e rimessaggio del motociclo

9. Coprire l'uscita gas di scarico con un sacchetto di plastica per prevenire la penetrazione di umidità.
10. Rimuovere la batteria e caricarla completamente, oppure collegare un caricabatteria mantenitore per mantenere la carica ottimale della batteria.
ATTENZIONE: Verificare che la batteria e il relativo caricabatteria siano compatibili. Non caricare le batterie VRLA con caricabatterie convenzionali. [HCA26330]

NOTA

- Se la batteria verrà rimossa, caricarla una volta al mese e conservarla in un luogo temperato in cui la temperatura sia di 0-30 °C (32-90 °F).
 - Per maggiori informazioni sulla carica e sulla conservazione della batteria, vedere pagina 6-32.
-

Dimensioni:

Lunghezza totale:
2250 mm (88.6 in)
Larghezza totale:
980 mm (38.6 in)
Altezza totale:
1410/1470 mm (55.5/57.9 in)
Altezza alla sella:
845/870 mm (33.3/34.3 in)
Passo:
1540 mm (60.6 in)
Distanza da terra:
190 mm (7.48 in)
Raggio minimo di sterzata:
2.7 m (8.86 ft)

Peso:

Peso in ordine di marcia:
266 kg (586 lb)

Motore:

Ciclo di combustione:
4 tempi
Impianto di raffreddamento:
Raffreddato a liquido
Sistema di distribuzione:
DOHC
Disposizione dei cilindri:
In linea
Numero di cilindri:
Bicilindrico
Cilindrata:
1199 cm³
Alesaggio × corsa:
98.0 × 79.5 mm (3.86 × 3.13 in)
Sistema di avviamento:
Avviamento elettrico

Olio motore:

Marca consigliata:



Gradi di viscosità SAE:
10W-40
Gradazione dell'olio motore consigliato:
API Service tipo SG o superiore, standard
JASO MA
Quantità di olio motore:
Cambio olio:
3.10 L (3.28 US qt, 2.73 Imp.qt)

Con rimozione dell'elemento filtro olio:
3.40 L (3.59 US qt, 2.99 Imp.qt)

Olio del cardano:

Tipo:
Olio ingranaggi della trasmissione ad
albero SAE 80W-90 API GL-5 o olio per
ingranaggi ipoidi SAE 80 API GL-4 originali
Yamaha
Quantità:
0.20 L (0.21 US qt, 0.18 Imp.qt)

Quantità di liquido refrigerante:

Serbatoio liquido refrigerante (fino al livello
massimo):
0.26 L (0.27 US qt, 0.23 Imp.qt)
Radiatore (tutto il circuito compreso):
1.83 L (1.93 US qt, 1.61 Imp.qt)

Carburante:

Carburante consigliato:
Benzina super senza piombo (gasohol
[E10] accettabile)
Capacità del serbatoio carburante:
23 L (6.1 US gal, 5.1 Imp.gal)
Quantità di riserva carburante:
3.9 L (1.03 US gal, 0.86 Imp.gal)

Iniezione carburante:

Corpo farfallato:
Sigla di identificazione:
BP81 00

Gruppo motopropulsore:

Rapporti di riduzione:
1^a:
2.769 (36/13)
2^a:
2.063 (33/16)
3^a:
1.571 (33/21)
4^a:
1.250 (30/24)
5^a:
1.042 (25/24)
6^a:
0.929 (26/28)

Pneumatico anteriore:

Tipo:
Senza camera d'aria
Misura:
110/80R19M/C 59V
Produttore/modello:
BRIDGESTONE/BW501

Caratteristiche tecniche

Pneumatico posteriore:

Tipo:

Senza camera d'aria

Misura:

150/70R17M/C 69V

Produttore/modello:

BRIDGESTONE/BW502

Luce targa:

5.0 W

Carico:

Carico massimo:

204 kg (450 lb)

(Peso totale del pilota, del passeggero, del carico e degli accessori)

Impianto di frenatura unificato:

Comando:

Attivato dal freno anteriore

Freno anteriore:

Tipo:

Freno a doppio disco idraulico

Freno posteriore:

Tipo:

Freno monodisco idraulico

Sospensione anteriore:

Tipo:

Forcella telescopica

Sospensione posteriore:

Tipo:

Forcellone oscillante (sospensione articolata)

Impianto elettrico:

Tensione impianto:

12 V

Batteria:

Modello:

YTZ12S

Tensione, capacità:

12 V, 11.0 Ah (10 HR)

Faro:

Tipo a lampadina:

Lampada alogena

Potenza lampadina:

Faro:

H7, 55.0 W

Lampada stop/fanalino:

LED

Indicatore di direzione anteriore:

LED

Indicatore di direzione posteriore:

LED

Luce ausiliaria:

5.0 W

Informazioni per i consumatori

Numeri d'identificazione

HAU53562

Riportare numero identificazione veicolo, numero di serie motore e informazioni dell'etichetta modello qui sotto negli appositi spazi. Questi numeri d'identificazione sono necessari alla registrazione del veicolo presso le autorità competenti della zona interessata e all'ordinazione di ricambi dai concessionari Yamaha.

NUMERO IDENTIFICAZIONE VEICOLO:

NUMERO DI SERIE MOTORE:

INFORMAZIONI DELL'ETICHETTA MODELLO:

Numero identificazione veicolo

HAU26401

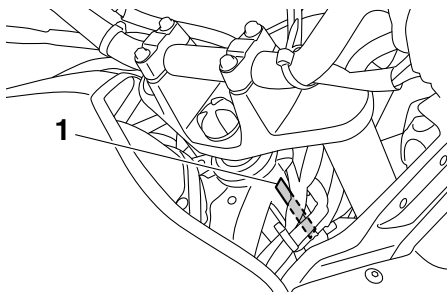

1. Numero identificazione veicolo

Il numero di identificazione del veicolo è impresso sul cannotto dello sterzo. Riportare questo numero nell'apposito spazio.

NOTA

Il numero di identificazione del veicolo serve ad identificare il motociclo e può venire utilizzato per registrarlo presso le autorità competenti della zona interessata.

Numero di serie motore

HAU26442

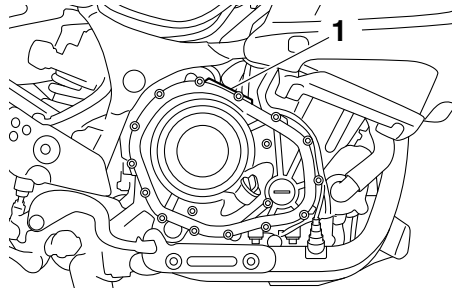

1. Numero di serie motore

Il numero di serie motore è impresso sul carter.

Etichetta modello

HAU26471

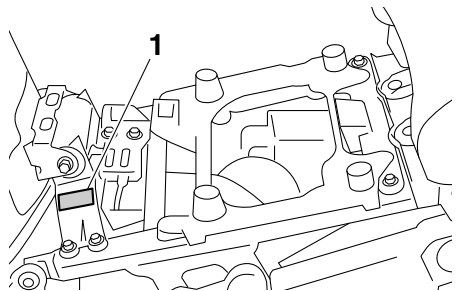

1. Etichetta modello

L'etichetta del modello è applicata al telaio sotto la sella del pilota. (Vedere pagina 3-33.) Registrare le informazioni di questa etichetta nell'apposito spazio. Queste informazioni sono necessarie per ordinare i ricambi presso i concessionari Yamaha.

Connettore diagnostica

HAU69910

HAU85300

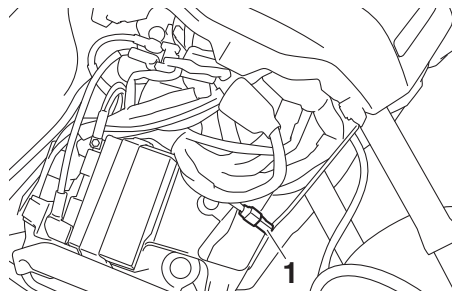

1. Connettore diagnostica

Il connettore diagnostica è ubicato come illustrato nella figura.

Registrazione dei dati del veicolo

L'ECU di questo modello memorizza alcuni dati del veicolo per agevolare la diagnosi dei malfunzionamenti e a fini di ricerca, analisi statistiche e sviluppo.

Benché i sensori e i dati registrati varino da modello a modello, i tipi principali di dati consistono in:

- Dati relativi allo stato del veicolo e alle prestazioni del motore
- Dati relativi all'iniezione di carburante e alle emissioni

Questi dati vengono caricati solo se si collega uno speciale strumento diagnostico Yamaha al veicolo, ad esempio quando si eseguono controlli di manutenzione o procedure di riparazione.

I dati del veicolo caricati verranno opportunamente trattati secondo l'Informativa sulla privacy illustrata di seguito.

Informativa sulla privacy

<https://www.yamaha-motor.eu/it/privacy/privacy-policy.aspx>

Yamaha non divulgherà questi dati a terzi eccetto nei casi indicati di seguito. Inoltre, Yamaha potrà fornire i dati del veicolo a terzi al fine di esternalizzare i servizi correlati al trattamento dei dati del veicolo. Anche in questo caso, Yamaha richiederà al terzista di trattare opportunamente i dati del veicolo da noi forniti e Yamaha gestirà i dati nella maniera opportuna.

- Abbia ricevuto il consenso da parte del proprietario del veicolo
- Sia obbligata a farlo per legge
- Debbono essere utilizzati da Yamaha in caso di vertenze
- Quando i dati non si riferiscono né a un veicolo né a un proprietario specifico

A			
ABS	3-27		
Accensione del motore	5-2		
Altezza della sella pilota, regolazione... ..	3-34		
Attacchi cinghie portabagagli	3-43		
B			
Batteria	6-32		
Blocchetto accensione/bloccasterzo	3-2		
C			
Cambio della marcia	5-3		
Candele, controllo	6-10		
Caratteristiche tecniche	8-1		
Carburante	3-31		
Carburante, consigli per ridurre il consumo	5-4		
Carenature, rimozione e installazione	6-8		
Cavalletto centrale e cavalletto laterale, controllo e lubrificazione	6-29		
Cavalletto laterale.....	3-44		
Commutatore luce abbagliante/anabbagliante/interruttore di segnalazione luce abbagliante.....	3-23		
Connettore diagnostica.....	9-2		
Convertitore catalitico	3-33		
Cura.....	7-1		
Cuscinetti ruote, controllo.....	6-31		
D			
D-mode (modalità di guida).....	3-22		
E			
Elemento filtrante	6-18		
Etichetta modello	9-1		
F			
Filtro a carboni attivi.....	6-11		
Forcella, controllo.....	6-30		
Fusibili, sostituzione	6-33		
G			
Gioco della leva freno, controllo	6-24		
Gioco della manopola acceleratore, controllo	6-19		
Gioco valvole.....	6-20		
I			
Informazioni di sicurezza.....	1-1		
Interruttore Arresto/Accensione/Avviamento	3-23		
Interruttore dei menu.....	3-24		
Interruttore dell'avvisatore acustico.....	3-23		
Interruttore di selezione.....	3-24		
Interruttore indicatori di direzione	3-23		
Interruttore luci d'emergenza	3-24		
Interruttori del sistema di regolazione automatica della velocità.....	3-24		
Interruttori luci stop.....	6-25		
Interruttori manubrio	3-23		
K			
Kit attrezzi	6-2		
L			
Lampada faro, sostituzione	6-35		
Lampada luce di posizione anteriore, sostituzione	6-36		
Lampada luce targa, sostituzione.....	6-39		
Leva freno	3-26		
Leva frizione.....	3-25, 6-24		
Leve freno e frizione, controllo e lubrificazione	6-29		
Liquidi del freno e della frizione, cambio	6-27		
Liquido refrigerante.....	6-17		
Livello liquido freni, controllo	6-26		
Luce indicatori di direzione e lampada biluce stop/fanalino	6-38		
M			
Manopola e cavo acceleratore, controllo e lubrificazione	6-28		
Manutenzione e lubrificazione, periodiche.....	6-4		
Manutenzione, sistema di controllo emissioni.....	6-3		
N			
Numeri d'identificazione	9-1		
Numero di serie motore	9-1		
Numero identificazione veicolo.....	9-1		
O			
Olio cardano	6-15		
Olio motore	6-11		
P			
Parabrezza.....	3-36		
Parcheggio.....	5-5		
Pastiglie del freno anteriore e posteriore, controllo	6-25		
Pedale cambio	3-25		
Pedale freno.....	3-27		
Pedali freno e cambio, controllo e lubrificazione	6-28		
Perni del forcellone, lubrificazione.....	6-30		
Pneumatici	6-20		
Portapacchi.....	3-42		
Posizioni dei componenti.....	2-1		
Presa ausiliaria (CC).....	3-43		

Indice analitico

R

Regime del minimo, controllo	6-19
Registrazione dei dati, veicolo	9-2
Ricerca ed eliminazione guasti	6-40
Rimessa	7-4
Rodaggio	5-5
Ruote	6-23

S

Sella pilota	3-33
Sistema di controllo della trazione.....	3-28
Sistema d'interruzione circuito accensione	3-45
Sistema di regolazione automatica della velocità.....	3-6
Sistema immobilizzatore.....	3-1
Sospensione, regolazione anteriore e posteriore	3-37
Spia ABS.....	3-4
Spia di segnalazione sistema di controllo della trazione	3-5
Spia guasto motore	3-4
Spia immobilizer	3-5
Spia livello olio	3-4
Spia luce abbagliante	3-3
Spia marcia in folle	3-3
Spia sistema di sospensioni	3-5
Spie del regolatore automatico di velocità	3-4
Spie di segnalazione e di avvertimento.....	3-3
Spie indicatore di direzione	3-3
Sterzo, controllo	6-31
Strumento multifunzione.....	3-9

T

Tabelle di ricerca ed eliminazione guasti.....	6-41
Tappo serbatoio carburante	3-30
Tubo di troppopieno del serbatoio carburante	3-32

V

Verniciatura opaca, prestare attenzione	7-1
--	-----

Y

Yamalube.....	6-14
---------------	------

