



**OWNER'S MANUAL
MANUEL DU PROPRIÉTAIRE
BEDIENUNGSANLEITUNG**

**TT-R50E
MOTORCYCLE
MOTO
MOTORRAD**

⚠ Read this manual carefully before operating this vehicle.

⚠ Il convient de lire attentivement ce manuel avant la première utilisation du véhicule.

⚠ Bitte lesen Sie diese Bedienungsanleitung sorgfältig durch, bevor Sie das Fahrzeug in Betrieb nehmen.

***TT-R50E
TT-R50EL***

BEG-F8199-80

Original instructions
Notice originale
Originalbetriebsanleitung



PRINTED IN CHINA
2019.06



MANUEL DU PROPRIÉTAIRE

TT-R50E
MOTO

 Il convient de lire attentivement ce manuel avant la première utilisation du véhicule.

TT-R50E
TT-R50EL

BEG-F8199-80-F0



Lire attentivement ce manuel avant la première utilisation du véhicule. Le manuel doit être remis avec le véhicule en cas de vente de ce dernier.

EC Declaration of Conformity

conforming to Directive 2006/42/EC

We, **YAMAHA MOTOR CO., LTD. 2500 Shingai, Iwata, Japan,**
declare in sole responsibility, that the product

TT-R50E (LBPCA01W000433462-)

(Make, model)

to which this declaration applies, conforms to the essential health and safety requirements of Directive 2006/42/EC

(If applicable)

and to the other relevant Directives of EEC
2014/30/EU

(Title and/or number and date of issue of the other Directives of EEC)

(If applicable)

To effect correct application of the essential health and safety requirements stated in the Directives of EEC, the following standards and/or technical specifications were consulted:

EN16029

(Title and/or number and date of issue of standards and/or specifications)

Manufacturer

CHONGQING JIANSHE YAMAHA MOTOR CO., LTD.
No.1 Huacheng Road B Zone, Julongpo Park, Julongpo District, Chongqing, China

Authorized Representative

YAMAHA MOTOR EUROPE N.V.
Koolhovenlaan 101, 1119 NC Schiphol-Rijk, The Netherlands

Signature

Shuichi Mori

General Manager,
ST Development Division
PF Model Development Section, PF Model Unit
YAMAHA MOTOR CO., LTD.

Date of Issue 23, April, 2019

DÉCLARATION DE CONFORMITÉ CE

conformément à la Directive 2006/42/CE

Nous, la **YAMAHA MOTOR CO., LTD. 2500 Shingai, Iwata, Japon,**
déclarons sous notre seule responsabilité, que le produit

TT-R50E (LBPCA01W000433462-)

(Marque, modèle)

faisant l'objet de cette déclaration, est conforme aux prescriptions fondamentales en matière de santé et de sécurité stipulées dans la 2006/42/CE

(le cas échéant)

ainsi qu'aux prescriptions des autres Directives de la CEE établies dans ce domaine :
2014/30/UE

(Titre et/ou numéro et date de promulgation d'autres directives CEE)

(le cas échéant)

Pour mettre en pratique dans les règles les prescriptions en matière de sécurité et de santé stipulées dans les Directives de la CEE, il a été tenu compte des normes et/ou des caractéristiques techniques suivantes :

EN16029

(Titre et/ou numéro et date d'établissement de normes et/ou de caractéristiques)

Fabricant

CHONGQING JIANSHE YAMAHA MOTOR CO., LTD.
No.1 Huacheng Road, B Zone, Julongpo Park, Julongpo District, Chongqing, China

Délégué autorisé

YAMAHA MOTOR EUROPE N.V.
Koolhovenlaan 101, 1119 NC Schiphol-Rijk, Pays-Bas

Signature

Shuichi Mori

Directeur Général,
ST Development Division
PF Model Development Section, PF Model Unit
YAMAHA MOTOR CO., LTD.

Date de délivrance 23 avril 2019

Félicitations au propriétaire du modèle TT-R50E / TT-R50EL de Yamaha. Ce modèle représente le fruit de nombreuses années d'expérience dans la production de machines de sport, de tourisme et de course. Le nouveau propriétaire pourra apprécier pleinement la perfection technique et la fiabilité qui ont fait de Yamaha un leader dans ce domaine.

Ce manuel contient la description du fonctionnement, les instructions pour l'entretien de base et les points de contrôle à effectuer périodiquement. Au moindre doute concernant le fonctionnement ou l'entretien de la moto, ne pas hésiter à consulter un concessionnaire Yamaha.

De par sa conception et sa fabrication, cette moto Yamaha est entièrement conforme aux normes relatives à la pollution atmosphérique en vigueur à la date de fabrication. Le respect de ces normes s'est fait sans préjudice au rendement ni à la consommation. Afin de préserver la conformité à ces normes, il importe que l'utilisateur et le concessionnaire respectent scrupuleusement les tableaux d'entretiens périodiques et toutes les instructions données dans ce manuel.

Yamaha est sans cesse à la recherche d'améliorations dans la conception et la qualité de ses produits. Par conséquent, bien que ce manuel contienne les informations les plus récentes disponibles au moment de l'impression, il peut ne pas refléter de petites modifications apportées ultérieurement à ce modèle. Au moindre doute concernant le fonctionnement ou l'entretien du véhicule, ne pas hésiter à consulter un concessionnaire Yamaha.

FWA10032

AVERTISSEMENT

Lire attentivement ce manuel dans son intégralité avant d'utiliser la moto.

FWA14352

AVERTISSEMENT

Cette moto est conçue et fabriquée pour une utilisation tout-terrain uniquement. L'utilisation de cette moto sur la voie publique est illégale. Cette moto répond aux lois et réglementations régissant le niveau sonore et l'antiparasitage de la plupart des états. Avant utilisation, il convient de prendre connaissance des lois et réglementations locales en vigueur.

MESSAGES DE SÉCURITÉ IMPORTANTS :

- Lire attentivement ce manuel dans son intégralité avant d'utiliser la moto. Il est impératif de bien comprendre toutes les instructions.
- Respecter les instructions reprises sur les étiquettes d'avertissement et d'attention collées sur la moto.
- Ne jamais conduire une moto avant d'avoir maîtrisé les techniques nécessaires.
- Le poids du pilote ne peut excéder 40.0 kg (88 lb).

REMARQUE IMPORTANTE À L'INTENTION DES PARENTS :

Une moto n'est pas un jouet. Avant de laisser un jeune piloter une moto, il faut s'assurer d'avoir compris les instructions et avertissements donnés dans ce manuel. Il faudra ensuite s'assurer que le jeune s'y conforme. Un enfant ou un jeune n'a pas l'habileté, les capacités

Introduction

physiques et le bon sens d'un adulte. Certains peuvent ne pas être capables de piloter une moto en toute sécurité. Une surveillance permanente par un adulte est donc impérative. Les parents ne devraient permettre une utilisation régulière de cette moto que si le jeune se montre capable de le piloter en toute sécurité.

Cette moto est équipée d'un limiteur de vitesse réglable. Yamaha recommande de limiter au maximum la puissance du moteur pour tout pilote débutant en serrant la vis de réglage du limiteur de vitesse à fond. La vis de réglage pourra être desserrée progressivement afin que la vitesse maximale augmente au fur et à mesure que le pilote se familiarise avec le véhicule. Les parents devront estimer les capacités de conduite de leur enfant et augmenter judicieusement la puissance de la moto en fonction de celles-ci.

Les motos sont des véhicules monovoies. Leur sécurité dépend de techniques de conduite adéquates et des capacités du conducteur. Tout conducteur doit prendre connaissance des exigences suivantes avant de démarrer.



Le pilote doit :

- S'informer correctement auprès d'une source compétente sur tous les aspects de l'utilisation d'une moto.
- Observer les avertissements et procéder aux entretiens préconisés dans ce Manuel du propriétaire.
- Suivre des cours afin d'apprendre à maîtriser les techniques de conduite sûres et correctes.
- Faire réviser le véhicule par un mécanicien compétent aux intervalles indiqués dans ce Manuel du propriétaire ou lorsque l'état de la mécanique l'exige.

Informations importantes concernant le manuel

FAU63350

Les informations particulièrement importantes sont repérées par les notations suivantes :

	Il s'agit du symbole avertissant d'un danger. Il avertit de dangers de dommages personnels potentiels. Observer scrupuleusement les messages relatifs à la sécurité figurant à la suite de ce symbole afin d'éviter les dangers de blessures ou de mort.
 AVERTISSEMENT	Un AVERTISSEMENT signale un danger qui, s'il n'est pas évité, peut provoquer la mort ou des blessures graves.
ATTENTION	Un ATTENTION indique les précautions particulières à prendre pour éviter d'endommager le véhicule ou d'autres biens.
N.B.	Un N.B. fournit les renseignements nécessaires à la clarification et la simplification des divers travaux.

* Le produit et les caractéristiques peuvent être modifiés sans préavis.

FAU37231

**TT-R50E / TT-R50EL
MANUEL DU PROPRIÉTAIRE
©2020 par Yamaha Motor Co., Ltd.
1^{re} édition, avril 2019
Tous droits réservés.
Toute réimpression ou utilisation
non autorisée sans la permission écrite
de la Yamaha Motor Co., Ltd.
est formellement interdite.
Imprimé en Chine.**

Table des matières

Emplacement des étiquettes de renseignements importants	1-1
Consignes de sécurité	2-1
Description	3-1
Vue gauche.....	3-1
Vue droite.....	3-2
Commandes et instruments	3-3
Commandes et instruments	4-1
Contacteur à clé	4-1
Contacteurs à la poignée	4-1
Limiteur de vitesse	4-2
Sélecteur au pied.....	4-3
Levier de frein.....	4-3
Pédale de frein.....	4-4
Bouchon du réservoir de carburant.....	4-4
Carburant	4-5
Durite de mise à l'air de réservoir de carburant.....	4-6
Robinet de carburant.....	4-7
Commande de starter	4-8
Selle.....	4-8
Béquille latérale	4-9
Coupe-circuit de démarrage	4-9
Pour la sécurité – contrôles avant utilisation	5-1
Utilisation et conseils importants concernant le pilotage	6-1
Mise en marche et échauffement d'un moteur froid	6-1
Mise en marche d'un moteur chaud	6-2
Passage de rapports	6-2
Rodage du moteur	6-3
Stationnement	6-4
Entretien périodique et réglage	7-1
Entretiens périodiques du système de contrôle des gaz d'échappement.....	7-3
Tableau des entretiens et graissages périodiques.....	7-4
Contrôle de la bougie.....	7-7
Huile moteur.....	7-8
Nettoyage de l'élément du filtre à air	7-10
Nettoyage du pare-étincelles.....	7-12
Réglage du carburateur	7-13
Réglage du régime de ralenti du moteur	7-13
Contrôle de la garde de la poignée des gaz	7-14
Jeu de soupape	7-15
Pneus	7-15
Roues à rayons	7-17
Réglage du jeu de l'embrayage	7-17
Réglage de la garde du levier de frein.....	7-18
Réglage de la garde de la pédale de frein.....	7-19
Contrôle du sélecteur.....	7-20
Contrôle des mâchoires de frein avant et arrière.....	7-21
Tension de la chaîne de transmission	7-22
Nettoyage et graissage de la chaîne de transmission.....	7-24
Contrôle et lubrification des câbles	7-24
Contrôle et lubrification de la poignée et du câble des gaz	7-25
Contrôle et lubrification du levier de frein.....	7-25
Contrôle et lubrification de la pédale de frein	7-26
Contrôle et lubrification de la béquille latérale.....	7-26
Lubrification des pivots du bras oscillant.....	7-27
Contrôle de la fourche	7-27
Contrôle de la direction.....	7-28
Contrôle des roulements de roue.....	7-28
Batterie.....	7-29
Remplacement du fusible	7-30
Soutien de la moto.....	7-31

Table des matières

Roue avant	7-32
Roue arrière.....	7-33
Diagnostic de pannes	7-35
Schéma de diagnostic de pannes	7-36
Soin et remisage de la moto	8-1
Remarque concernant les pièces de couleur mate	8-1
Soin	8-1
Remisage	8-4
Caractéristiques	9-1
Renseignements complémentaires	10-1
Numéros d'identification	10-1
Index	11-1

Emplacement des étiquettes de renseignements importants

FAU68710

1 Lire attentivement et comprendre toutes les étiquettes apposées sur le véhicule. Elles contiennent des informations importantes pour la sécurité et le bon fonctionnement du véhicule. Ne jamais décoller les étiquettes apposées sur le véhicule. Si une étiquette devient illisible ou se décolle, s'adresser à un concessionnaire Yamaha qui en fournira une autre.

Canada

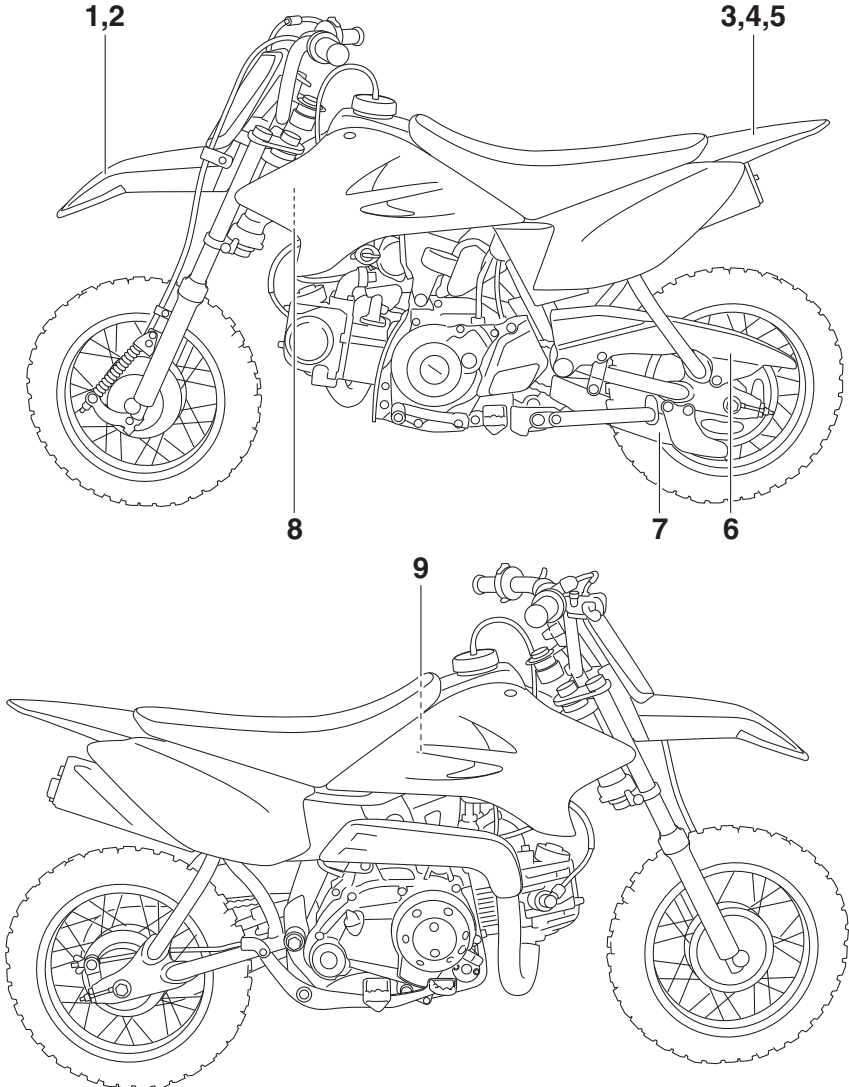

Emplacement des étiquettes de renseignements importants

Canada

1



2



1

3

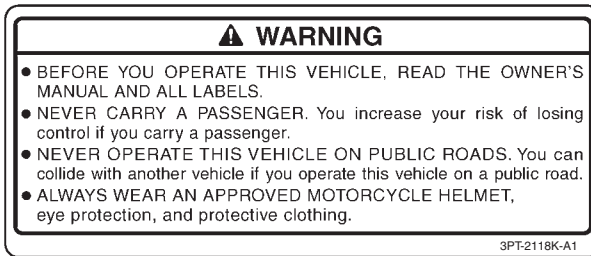

4

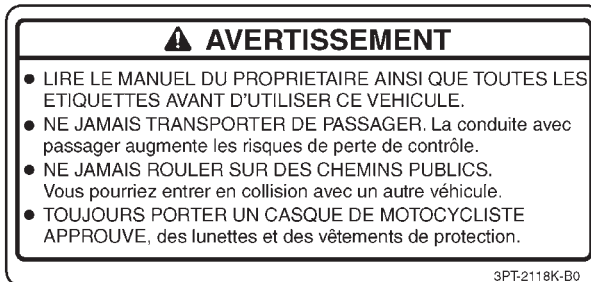

5

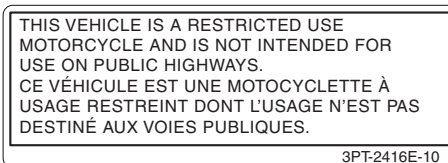

Emplacement des étiquettes de renseignements importants

Canada

6

TIRE INFORMATION

Cold tire normal pressure should be set as follows.

FRONT : 100kPa, {1.00kgf/cm²}, 15psi

REAR : 100kPa, {1.00kgf/cm²}, 15psi

1P6-F218G-00

7

INFORMATION SUR LES PNEUS

La pression des pneus à froid doit normalement être réglée comme suit.

AVANT : 100kPa, {1.00kgf/cm²}, 15psi

ARRIERE : 100kPa, {1.00kgf/cm²}, 15psi

1P6-F218G-10

8



9

CAN ICES-2 / NMB-2

8KM-82377-30

Emplacement des étiquettes de renseignements importants

Europe

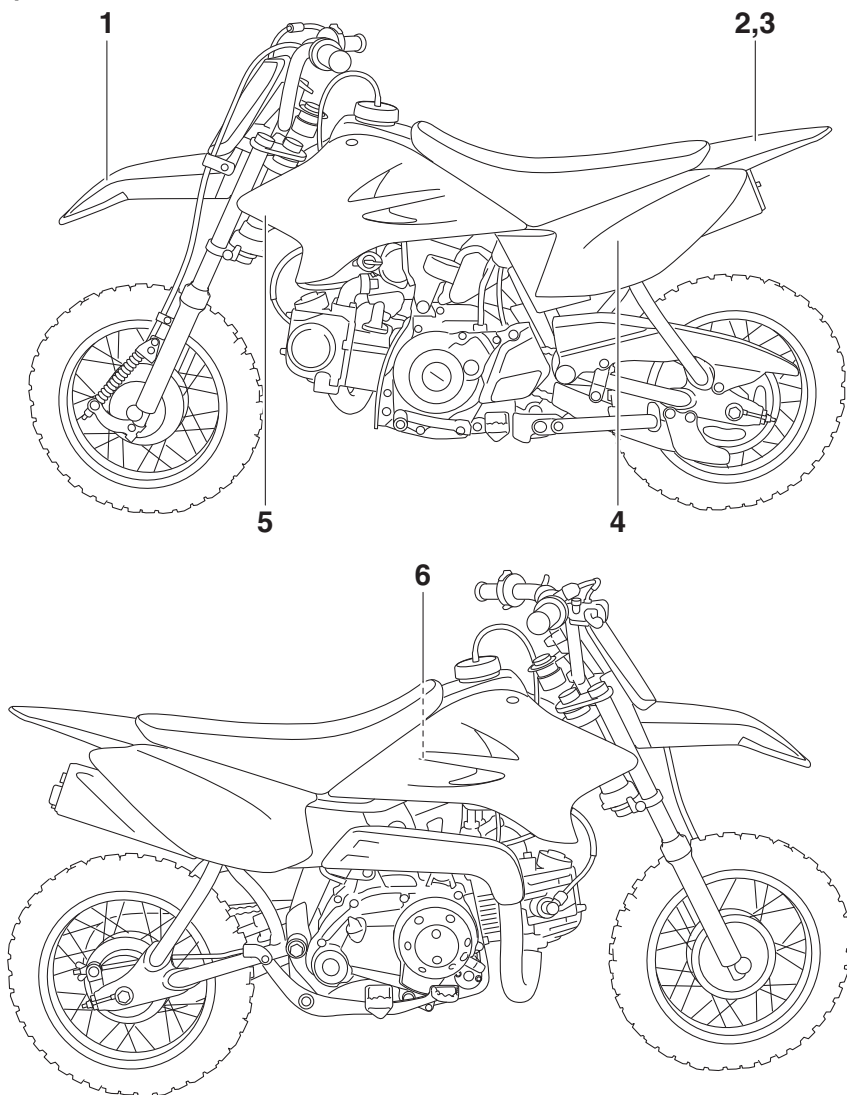

1

Emplacement des étiquettes de renseignements importants

Europe

1

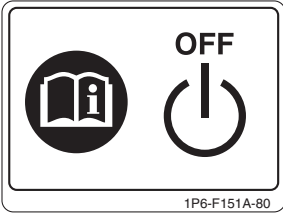

2

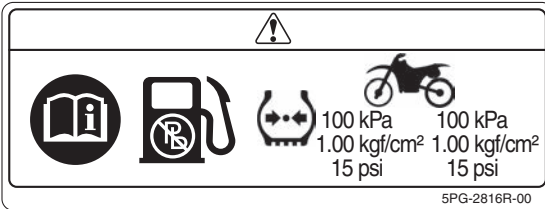

3



4

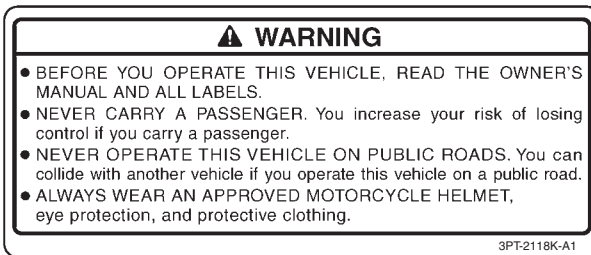

5







6







Emplacement des étiquettes de renseignements importants

Se familiariser avec les pictogrammes suivants et lire le texte explicatif.

	Lire le Manuel du propriétaire.
	Toujours utiliser un équipement de protection et un casque homologués.
	Peut être utilisé à partir de 6 ans. La conduite de cette moto par un enfant de moins de 6 ans augmente le risque de blessures graves ou de décès.
	L'utilisation du véhicule par un enfant se fait sous la surveillance d'un adulte.
	Ne jamais piloter la moto sur une route goudronnée.
	Ne jamais transporter de passagers.
	Cette pièce contient de l'azote sous haute pression. Une mauvaise manipulation peut la faire exploser. Ne pas incinérer, perforer ni ouvrir.

Emplacement des étiquettes de renseignements importants

1

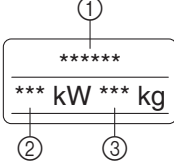
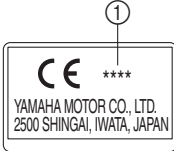
	<p>Couper le contact après l'utilisation du véhicule afin de préserver la batterie.</p>
	<p>Utiliser uniquement de l'essence sans plomb.</p>
	<p>Mesurer la pression de gonflage des pneus à froid.</p>
 <p>*** kPa *** kPa *** kgf/cm² *** kgf/cm² ** psi ** psi</p>	<p>Régler la pression de gonflage. Une pression de gonflage incorrecte peut être la cause d'une perte de contrôle. Une perte de contrôle peut entraîner des blessures graves, voire la mort.</p>
 <p>① ***** *** kW *** kg ② ③</p>	<p>① Nom de modèle ② Puissance maximum ③ Poids en ordre de marche</p>
 <p>① CE **** YAMAHA MOTOR CO., LTD. 2500 SHINGAI, IWATA, JAPAN</p>	<p>① Année de construction</p>

Emplacement des étiquettes de renseignements importants

Océanie et Afrique du Sud

1

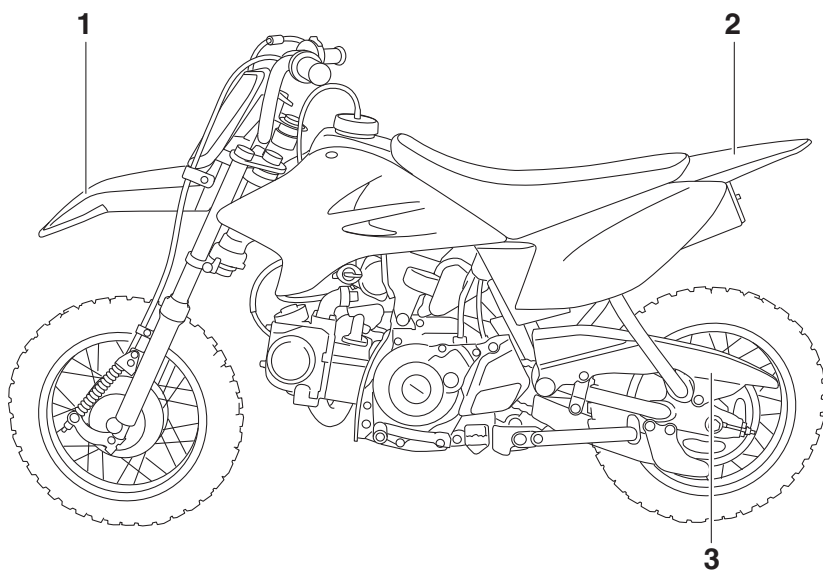

Emplacement des étiquettes de renseignements importants

Océanie et Afrique du Sud

1



2



3



Être un propriétaire responsable

L'utilisation adéquate et en toute sécurité de la moto incombe à son propriétaire.

Les motos sont des véhicules monovoies. Leur sécurité dépend de techniques de conduite adéquates et des capacités du conducteur. Tout conducteur doit prendre connaissance des exigences suivantes avant de démarrer.

Le pilote doit :

- S'informer correctement auprès d'une source compétente sur tous les aspects de l'utilisation d'une moto.
- Observer les avertissements et procéder aux entretiens préconisés dans ce Manuel du propriétaire.
- Suivre des cours afin d'apprendre à maîtriser les techniques de conduite sûres et correctes.
- Faire réviser le véhicule par un mécanicien compétent aux intervalles indiqués dans ce Manuel du propriétaire ou lorsque l'état de la mécanique l'exige.
- Ne jamais conduire une moto avant d'avoir maîtrisé les techniques nécessaires. Il est recommandé de suivre des cours de pilotage. Les débutants doivent être formés par un moniteur certifié. Contacter un concessionnaire moto agréé pour vous informer des cours de pilotage les plus proches de chez vous.

Conduite en toute sécurité

Effectuer les contrôles avant utilisation à chaque départ afin de s'assurer que le véhicule peut être conduit en toute sécurité. L'omission du contrôle ou de l'entretien corrects du véhicule augmente les risques d'accident ou d'endommagement. Se reporter à la liste des contrôles avant utilisation à la page 5-1.

- Cette moto est conçue pour une utilisation tout-terrain uniquement et sa conduite sur la voie publique est illégale. L'utilisation de ce véhicule sur des terrains publics peut être illégale. Avant utilisation, prendre connaissance des réglementations locales.
- Cette moto est conçue pour le transport du pilote uniquement. Ne pas charger de passager.
- La plupart des accidents de circulation entre voitures et motos sont dus au fait que les automobilistes ne voient pas les motos. De nombreux accidents sont causés par un automobiliste n'ayant pas vu la moto. Se faire bien voir semble donc permettre de réduire les risques de ce genre d'accident.

Dès lors :

- Porter une combinaison de couleur vive.
- Être particulièrement prudent à l'approche des carrefours, car c'est aux carrefours que la plupart des accidents de deux-roues se produisent.
- Rouler dans le champ de visibilité des automobilistes. Éviter de rouler dans leur angle mort.
- Ne jamais entretenir une moto sans connaissances préalables. Contacter un concessionnaire moto agréé pour vous informer de la procédure d'entretien de base d'une moto. Certains entretiens ne peuvent être effectués que par du personnel qualifié.
- De nombreux accidents sont dus au manque d'expérience du pilote.
- Ne pas rouler avant d'avoir acquis un permis de conduire et ne prêter sa moto qu'à des pilotes expérimentés.

Consignes de sécurité

2

- Connaître ses limites et ne pas se surestimer. Afin d'éviter un accident, se limiter à des manœuvres que l'on peut effectuer en toute confiance.
- S'exercer tant que l'on ne s'est pas complètement familiarisé avec la moto et ses commandes.
- De nombreux accidents sont provoqués par des erreurs de conduite du pilote de moto. Une erreur typique consiste à prendre un virage trop large en raison d'une vitesse excessive ou un virage trop court (véhicule pas assez incliné pour la vitesse). Ne jamais rouler plus vite que ne le permet l'état du terrain.
- Conduire prudemment dans des endroits inconnus. Des obstacles cachés pourraient être la cause d'un accident.
- La posture du pilote est importante pour le contrôle du véhicule. Le pilote doit garder les deux mains sur le guidon et les deux pieds sur les repose-pieds afin de conserver le contrôle de la moto.
- Ne jamais conduire après avoir absorbé de l'alcool, certains médicaments ou des drogues.
- S'assurer que la boîte de vitesses est au point mort avant de mettre le moteur en marche.
- Porter des bottes, une veste, un pantalon et des gants solides pour se protéger des éraflures en cas de chute.
- Ne jamais porter des vêtements lâches, car ceux-ci pourraient s'accrocher aux leviers de commande, aux repose-pieds ou même aux roues, ce qui risque d'être la cause d'un accident.
- Toujours porter des vêtements de protection qui couvrent les jambes, les chevilles et les pieds. Le moteur et le système d'échappement sont brûlants pendant ou après la conduite, et peuvent, dès lors, provoquer des brûlures.

Éviter un empoisonnement au monoxyde de carbone

Tous les gaz d'échappement de moteur contiennent du monoxyde de carbone, un gaz mortel. L'inhalation de monoxyde de carbone peut provoquer céphalées, étourdissements, somnolence, nausées, confusion mentale, et finalement la mort.

Le monoxyde de carbone est un gaz incolore, inodore et insipide qui peut être présent même lorsque l'on ne sent ou ne voit aucun gaz d'échappement. Des niveaux mortels de monoxyde de carbone peuvent s'accumuler rapidement et peuvent suffoquer rapidement une victime et l'empêcher de se sauver. De plus, des niveaux mortels de monoxyde de carbone peuvent persister pendant des heures, voire des jours dans des endroits peu ou pas ventilés. Si l'on ressent tout symptôme d'empoisonnement au monoxyde de carbone, il convient de quitter immédiatement l'endroit, de prendre l'air et de CONSULTER UN MÉDECIN.

- Ne pas faire tourner un moteur à l'intérieur d'un bâtiment. Même si l'on tente de faire évacuer les gaz d'échappement à l'aide de ventilateurs ou en ou-

Équipement

La plupart des accidents mortels en moto résultent de blessures à la tête. Le port du casque est le seul moyen d'éviter ou de limiter les blessures à la tête.

- Toujours porter un casque homologué.
- Porter une visière ou des lunettes de protection. Si les yeux ne sont pas protégés, le vent risque de troubler la vue et de retarder la détection des obstacles.

vrant portes et fenêtres, le monoxyde de carbone peut atteindre rapidement des concentrations dangereuses.

- Ne pas faire tourner un moteur dans un endroit mal ventilé ou des endroits partiellement clos, comme les garages, garages ou abris d'auto.
- Ne pas faire tourner un moteur à un endroit à l'air libre d'où les gaz d'échappement pourraient être aspirés dans un bâtiment par des ouvertures comme portes ou fenêtres.

Charge

L'ajout d'accessoires peut réduire la stabilité et la maniabilité de la moto si la répartition du poids est modifiée. Afin d'éviter tout risque d'accident, faire preuve de beaucoup de prudence lors du choix de tout accessoire. Redoubler de prudence lors de la conduite d'une moto chargée d'accessoires. Voici quelques directives à suivre concernant les accessoires :

La conduite d'un véhicule surchargé peut être la cause d'un accident.

- Le poids du pilote ne peut excéder 40.0 kg (88 lb).
- Les accessoires doivent être fixés aussi bas et près de la moto que possible. Attacher soigneusement les bagages les plus lourds près du centre de la moto et répartir le poids également de chaque côté afin de ne pas la déséquilibrer.
- Un déplacement soudain du chargement peut créer un déséquilibre. S'assurer que les accessoires sont correctement fixés avant de prendre la route. Contrôler fréquemment les fixations des accessoires.
- Régler correctement la suspension (pour les modèles à suspension réglable) en fonction de la charge et contrôler l'état et la pression de gonflage des pneus.

- Ne jamais placer des objets lourds ou volumineux sur le guidon, la fourche ou le garde-boue avant.

Accessoires Yamaha d'origine

Le choix d'accessoires pour son véhicule est une décision importante. Des accessoires Yamaha d'origine, disponibles uniquement chez les concessionnaires Yamaha, ont été conçus, testés et approuvés par Yamaha pour l'utilisation sur ce véhicule.

De nombreuses entreprises n'ayant aucun lien avec Yamaha produisent des pièces et accessoires, ou mettent à disposition d'autres modifications pour les véhicules Yamaha. Yamaha n'est pas en mesure de tester les produits disponibles sur le marché secondaire. Yamaha ne peut dès lors ni approuver ni recommander l'utilisation d'accessoires vendus par des tiers ou les modifications autres que celles recommandées spécialement par Yamaha, même si ces pièces sont vendues ou montées par un concessionnaire Yamaha.

Pièces de rechange, accessoires et modifications issus du marché secondaire

Bien que des produits du marché secondaire puissent sembler être de concept et de qualité identiques aux accessoires Yamaha, il faut être conscient que certains de ces accessoires ou certaines de ces modifications ne sont pas appropriés en raison du danger potentiel qu'ils représentent pour soi-même et pour autrui. La mise en place de produits issus du marché secondaire ou l'exécution d'une autre modification du véhicule venant altérer le concept ou les caractéristiques du véhicule peut soumettre les occupants du véhicule ou des tiers à des risques accrus de blessures ou de mort. Le propriétaire est responsable des dommages découlant d'une modification du véhicule.

Consignes de sécurité

Respecter les conseils suivants lors du montage d'accessoires, ainsi que ceux donnés à la section "Charge".

- Ne jamais monter d'accessoires qui pourraient nuire au bon fonctionnement de la moto. Examiner soigneusement les accessoires avant de les monter pour s'assurer qu'ils ne réduisent en rien la garde au sol, l'angle d'inclinaison dans les virages, le débattement limite de la suspension, la course de la direction ou le fonctionnement des commandes.
- Les accessoires montés sur le guidon ou autour de la fourche peuvent créer des déséquilibres dus à une mauvaise distribution du poids. Si des accessoires sont montés sur le guidon ou autour de la fourche, ils doivent être aussi légers et compacts que possible.
- Des accessoires volumineux risquent de gravement réduire la stabilité de la moto. Le vent peut avoir tendance à soulever la moto et le vent latéral peut la rendre instable.
- Certains accessoires peuvent forcer le pilote à modifier sa position de conduite. Une position de conduite incorrecte réduit la liberté de mouvement du pilote et peut limiter son contrôle du véhicule. De tels accessoires sont donc déconseillés.
- La prudence est de rigueur lors de l'installation de tout accessoire électrique supplémentaire. Si les accessoires excèdent la capacité de l'installation électrique de la moto, une défaillance pourrait se produire, ce qui risque de provoquer des problèmes d'éclairage et une perte de puissance du moteur.

Pneus et jantes issus du marché secondaire

Les pneus et les jantes livrés avec la moto sont conçus pour les capacités de performance du véhicule et sont conçus de sorte à offrir la meilleure combinaison de maniabilité, de freinage et de confort. D'autres pneus, jantes, tailles et combinaisons peuvent ne pas être adéquats. Se reporter à la page 7-15 pour les caractéristiques des pneus et pour plus d'informations sur leur remplacement.

Transport de la moto

Bien veiller à suivre les instructions suivantes avant de transporter la moto dans un autre véhicule.

- Retirer tous les éléments lâches de la moto.
- S'assurer que le robinet de carburant (le cas échéant) est à la position "OFF" et qu'il n'y a pas de fuites de carburant.
- Dans la remorque ou la caisse de chargement, diriger la roue avant droit devant et la caler dans un rail avec corne d'arrimage.
- Engager une vitesse (pour les modèles munis d'une boîte de vitesses à commande manuelle).
- Arrimer la moto à l'aide de sangles d'arrimage ou de sangles adéquates fixées à des éléments solides de la moto, tels que le cadre ou la bride de fourche (et non, par exemple, le guidon, qui comporte des éléments en caoutchouc, ou les clignotants, ou toute pièce pouvant se briser). Choisir judicieusement l'emplacement des sangles de sorte qu'elles ne frottent pas contre des surfaces peintes lors du transport.
- Les sangles doivent, dans la mesure du possible, quelque peu compresser la suspension afin de limiter le rebond lors du transport.

Vue gauche

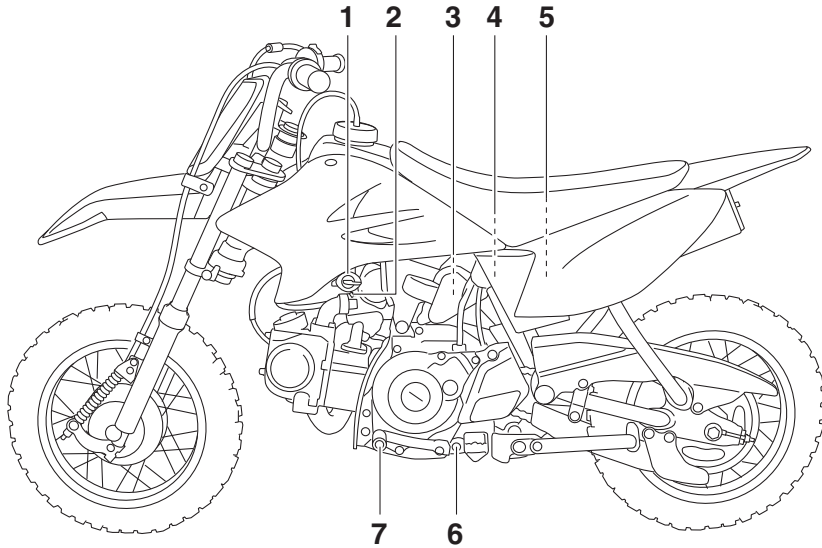

1. Robinet de carburant (page 4-7)
2. Vis de butée de papillon des gaz (page 7-13)
3. Élément du filtre à air (page 7-10)
4. Fusible (page 7-30)
5. Batterie (page 7-29)
6. Vis de vidange d'huile moteur (page 7-8)
7. Sélecteur au pied (page 4-3)

Description

FAU63391

Vue droite

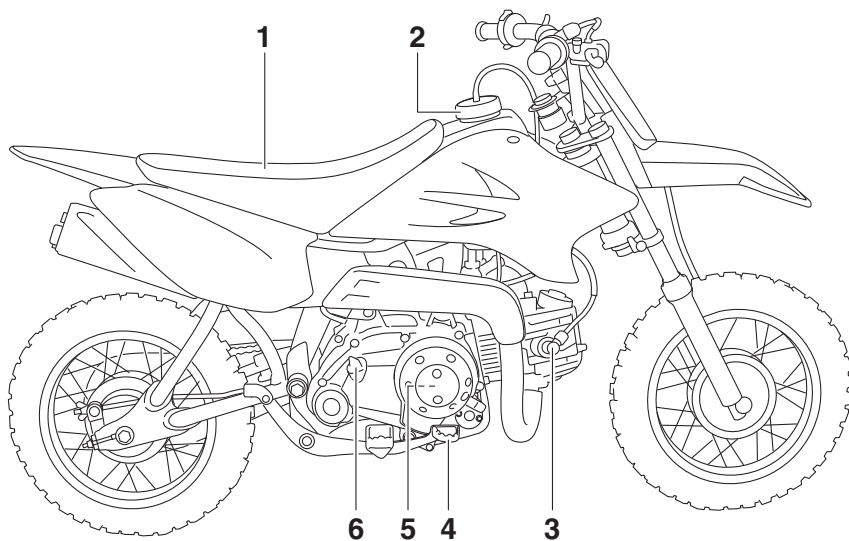

1. Selle (page 4-8)
2. Bouchon du réservoir de carburant (page 4-4)
3. Capuchon de bougie (page 7-7)
4. Pédale de frein (page 4-4)
5. Vis de réglage d'embrayage (page 7-17)
6. Bouchon de remplissage de l'huile moteur (page 7-8)

Commandes et instruments

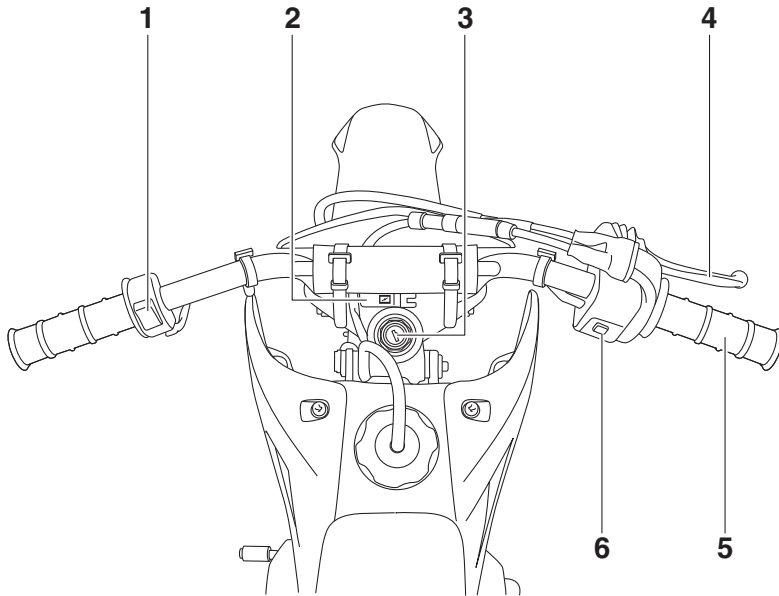

1. Coupe-circuit du moteur (page 4-1)
2. Commande de starter (page 4-8)
3. Contacteur à clé (page 4-1)
4. Levier de frein (page 4-3)
5. Poignée des gaz (page 7-14)
6. Bouton du démarreur (page 4-1)

Commandes et instruments

Contacteur à clé

FAU40341

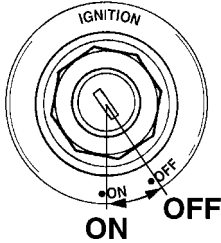

4

Le contacteur à clé commande le circuit d'allumage. Les positions du contacteur à clé sont décrites ci-après.

ON (marche)

FAU10631

Tous les circuits électriques sont alimentés et le moteur peut être mis en marche. La clé ne peut être retirée.

OFF (arrêt)

FAU45752

Tous les circuits électriques sont coupés. La clé peut être retirée.

FWA10073

AVERTISSEMENT

Ne jamais placer la clé de contact sur "OFF" tant que le véhicule est en mouvement. Les circuits électriques seraient coupés et cela pourrait entraîner la perte de contrôle du véhicule et être la cause d'un accident.

Contacteurs à la poignée

FAU1234M

Gauche

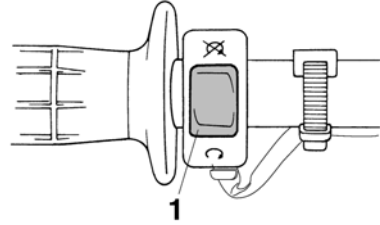

1. Coupe-circuit du moteur "⊘/⊗"

Droite

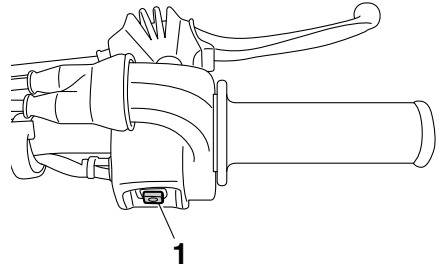

1. Contacteur du démarreur "⊗"

Coupe-circuit du moteur "⊘/⊗"

FAU12663

Placer ce contacteur sur "⊘" (marche) avant de mettre le moteur en marche. En cas d'urgence, comme par exemple lors d'une chute ou d'un blocage de câble des gaz, placer ce contacteur sur "⊗" (arrêt) afin de couper le moteur.

Contacteur du démarreur "⊗"

FAU12713

Appuyer sur ce contacteur afin de lancer le moteur à l'aide du démarreur. Avant de mettre le moteur en marche, il convient de lire les instructions de mise en marche figurant à la page 6-1.

FAU39865

Limiteur de vitesse

Cette moto est équipée d'un limiteur de vitesse réglable. Le limiteur de vitesse empêche l'ouverture complète de l'accélérateur, même lorsque la poignée des gaz est tournée au maximum.

1. Desserrer le contre-écrou.
2. Pour augmenter la puissance maximale du moteur et la vitesse maximale de la moto, tourner la vis de réglage dans le sens (a). Pour réduire la puissance maximale du moteur et la vitesse maximale de la moto, tourner la vis de réglage dans le sens (b).

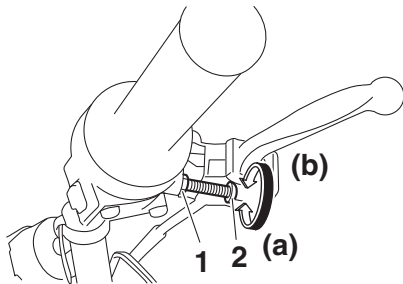

1. Contre-écrou
2. Vis de réglage

3. Serrer le contre-écrou.

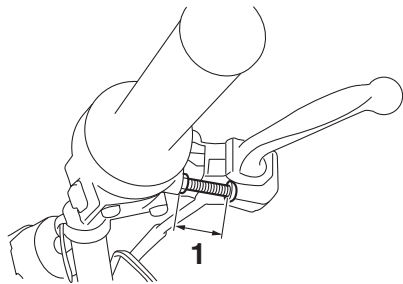

1. 28 mm (1.1 in) maximum

véhicule pourrait s'ensuivre et être à l'origine d'un accident et de blessures. **Ne pas desserrer la vis de réglage de plus de 28 mm (1.1 in).** S'assurer que la garde de la poignée des gaz est toujours de 3.0–5.0 mm (0.12–0.20 in). (Voir page 7-14.)

FWA14404

AVERTISSEMENT

Un réglage incorrect du limiteur de vitesse pourrait provoquer des problèmes d'accélération. Une perte de contrôle du

Commandes et instruments

FAU39852

Sélecteur au pied

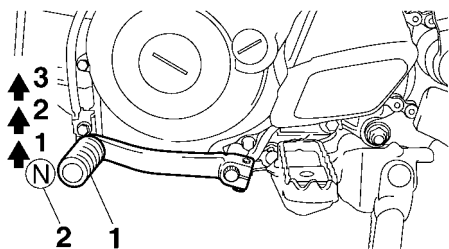

1. Sélecteur au pied
2. Point mort

Ce modèle est équipé d'une boîte de vitesses à 3 vitesses à prise constante. Le sélecteur est situé sur le côté gauche de la moto. Le point mort se trouve à la position inférieure.

FAU12892

Levier de frein

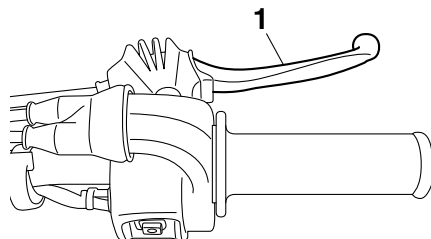

1. Levier de frein

Le levier de frein est situé du côté droit du guidon. Pour actionner le frein avant, tirer le levier vers la poignée des gaz.

Pédale de frein

FAU12944

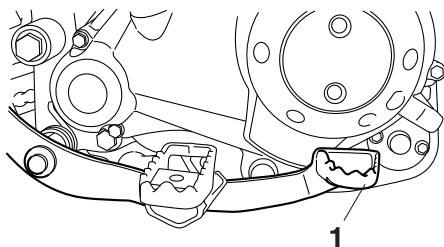

1. Pédale de frein

La pédale de frein est située du côté droit de la moto. Pour actionner le frein arrière, appuyer sur la pédale de frein.

Bouchon du réservoir de carburant

FAU13183

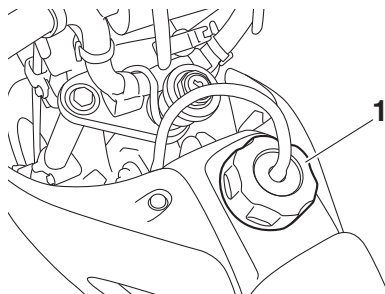

1. Bouchon du réservoir de carburant

Pour retirer le bouchon du réservoir de carburant, le tourner dans le sens inverse des aiguilles d'une montre, puis l'enlever.

Pour remettre le bouchon du réservoir de carburant en place, l'introduire dans l'orifice du réservoir, puis le tourner dans le sens des aiguilles d'une montre.

FWA11092

AVERTISSEMENT

S'assurer que le bouchon du réservoir de carburant est refermé correctement après avoir effectué le plein. Une fuite de carburant constitue un risque d'incendie.

Commandes et instruments

Carburant

FAU13213

S'assurer que le niveau d'essence est suffisant.

FWA10882

AVERTISSEMENT

L'essence et les vapeurs d'essence sont extrêmement inflammables. Pour limiter les risques d'incendies et d'explosions, et donc de blessures, lors des ravitaillements, il convient de suivre ces instructions.

1. Avant de faire le plein, couper le moteur et s'assurer que personne n'a enfourché le véhicule. Ne jamais effectuer le plein à proximité d'étincelles, de flammes ou d'autres sources de chaleur, telles que les chauffe-eau et sècheurs, et surtout, ne pas fumer.
2. Ne pas remplir le réservoir de carburant à l'excès. Ne pas remplir au-delà du fond du tube de remplissage. Comme le carburant se dilate en se réchauffant, du carburant risque de s'échapper du réservoir sous l'effet de la chaleur du moteur ou du soleil.

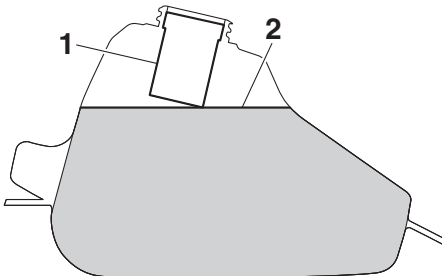

1. Tube de remplissage du réservoir de carburant
2. Niveau de carburant maximum
3. Essuyer immédiatement toute coulure de carburant. **ATTENTION : Essuyer immédiatement toute coulure de carburant à l'aide d'un chiffon propre, sec et doux. En effet, le carbu-**

rant risque d'abîmer les surfaces peintes ou les pièces en plastique.

[FCA10072]

4. Bien veiller à fermer correctement le bouchon du réservoir de carburant.

FWA15152

AVERTISSEMENT

L'essence est délétère et peut provoquer blessures ou la mort. Manipuler l'essence avec prudence. Ne jamais siphonner de l'essence avec la bouche. En cas d'ingestion d'essence, d'inhalation importante de vapeur d'essence ou d'éclaboussure dans les yeux, consulter immédiatement un médecin. En cas d'éclaboussure d'essence sur la peau, se laver immédiatement à l'eau et au savon. En cas d'éclaboussure d'essence sur les vêtements, changer immédiatement de vêtements.

FAU50255

Carburant recommandé :

Essence ordinaire sans plomb
(Essence-alcool E10 acceptée)

Capacité du réservoir de carburant :

3.1 L (0.8 US gal, 0.7 Imp.gal)

Quantité de la réserve :

0.4 L (0.11 US gal, 0.09 Imp.gal)

FCA11401

ATTENTION

Utiliser uniquement de l'essence sans plomb. L'utilisation d'essence avec plomb endommagerait gravement certaines pièces du moteur, telles que les soupapes, les segments, ainsi que le système d'échappement.

Canada

Utiliser de l'essence ayant un indice d'octane à la pompe $[(R+M)/2]$ de 86 ou plus (indice d'octane recherche de 91 ou plus).

Australie, Nouvelle-Zélande, Afrique du Sud

Utiliser de l'essence ayant un indice d'octane de 91 ou plus.

N.B.

Utiliser de l'essence ayant un indice d'octane de 95 ou plus.

N.B.

- Si des cognements ou cliquetis surviennent, essayer une marque d'essence différente ou utiliser une essence super sans plomb.
- Le carburant à l'éthanol peut être utilisé lorsque la concentration en éthanol ne dépasse pas 10 % (E10).
- Yamaha déconseille l'utilisation de carburant au méthanol. En effet, celui-ci risque d'endommager le système d'alimentation en carburant ou de modifier le comportement du véhicule.

Europe



N.B.

- Ce repère identifie le carburant recommandé pour ce véhicule tel que spécifié par la réglementation européenne (EN228).
- Vérifier que la buse de distribution du carburant présente le même repère.

Durite de mise à l'air de réservoir de carburant

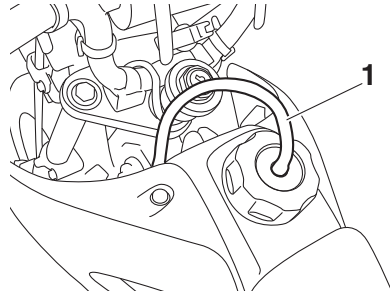

1. Durite de mise à l'air de réservoir de carburant

Avant d'utiliser la moto :

- S'assurer que la durite de mise à l'air du réservoir de carburant est branchée correctement.
- S'assurer que la durite de mise à l'air du réservoir de carburant n'est ni craquelée ni autrement endommagée, et la remplacer si nécessaire.
- S'assurer que la durite n'est pas obstruée et, si nécessaire, la nettoyer.

Commandes et instruments

FAU13562

Robinet de carburant

Le robinet de carburant fournit le carburant du réservoir au carburateur, tout en le filtrant.

Le robinet de carburant a trois positions :

OFF (fermé)

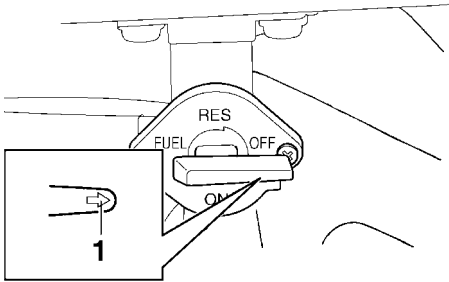

1. Flèche placée sur "OFF"

Le carburant ne passe pas. Toujours remettre la manette à cette position quand le moteur est arrêté.

ON (ouvert)

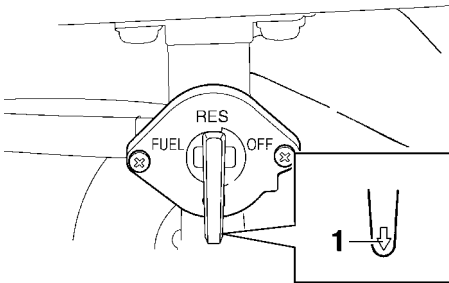

1. Flèche placée sur "ON"

Le carburant parvient au carburateur. À moins de manquer de carburant, placer la manette à cette position avant de démarrer.

RES (réserve)

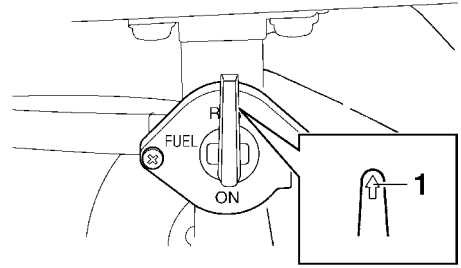

1. Flèche placée sur "RES"

Quand le carburant vient à manquer au cours d'une randonnée, placer la manette à cette position. Faire le plein dès que possible. Ne pas oublier de ramener la manette à la position "ON" après avoir fait le plein.

Commande de starter “|>|”

FAU13591

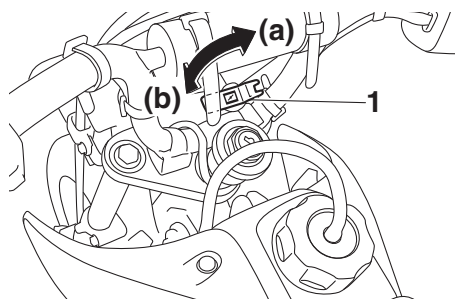

1. Commande de starter “|>|”

La mise en marche à froid requiert un mélange air-carburant plus riche. C'est le starter qui permet d'enrichir le mélange.

Déplacer le levier vers (a) pour ouvrir le starter.

Déplacer le levier vers (b) pour fermer le starter.

Selle

FAU13962

Dépose de la selle

Retirer les vis, puis déposer la selle.

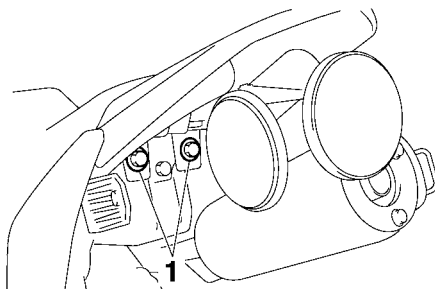

1. Vis

Mise en place de la selle

1. Introduire les ergots situés à l'avant de la selle dans les supports de selle, comme illustré.

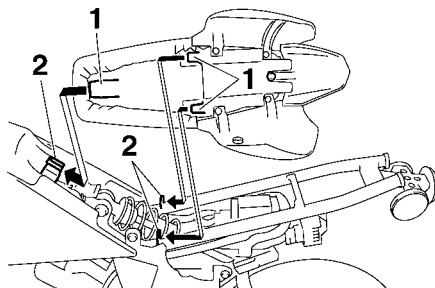

1. Patte de fixation

2. Support de selle

2. Remettre la selle à sa place, puis serrer les vis.

N.B.

S'assurer que la selle est bien remise en place avant de démarrer.

Commandes et instruments

Béquille latérale

FAU37491

La béquille latérale est située sur le côté gauche du cadre. Relever ou déployer la béquille latérale avec le pied tout en maintenant le véhicule à la verticale.

FWA14191

AVERTISSEMENT

Ne pas rouler avec la béquille latérale déployée ou lorsque la béquille ne se relève pas correctement. Celle-ci pourrait toucher le sol et distraire le pilote, qui pourrait perdre le contrôle du véhicule.

Coupe-circuit de démarrage

FAU68811

Ce système empêche des démarrages du moteur en prise. Contrôler régulièrement le système via la procédure suivante.

N.B.

- Ce contrôle est le plus fiable lorsque effectué le moteur chaud.
 - Voir les pages 4-1 et 4-1 pour des informations sur le fonctionnement des contacteurs.
-

Commandes et instruments

Le moteur étant coupé :

1. Placer le coupe-circuit du moteur en position marche.
2. Tourner le contacteur à clé en position marche.
3. Engager une vitesse.
4. Engager le frein avant ou arrière.
5. Appuyer sur le contacteur du démarreur.

Le moteur démarre-t-il ?

NON

OUI

6. Engager le point mort.
7. Appuyer sur le contacteur du démarreur.

Le moteur démarre-t-il ?

OUI

NON

Le circuit est en ordre.
La moto peut être utilisée.

AVERTISSEMENT

Si un dysfonctionnement est détecté, faire inspecter le véhicule avant de le conduire.

Le contacteur de point mort pourrait ne pas fonctionner.

Ne pas rouler avant d'avoir fait contrôler la moto par un concessionnaire Yamaha.

Le contacteur de point mort pourrait ne pas fonctionner.

Ne pas rouler avant d'avoir fait contrôler la moto par un concessionnaire Yamaha.

Pour la sécurité – contrôles avant utilisation

FAU63441

Toujours effectuer ces contrôles avant chaque départ afin de s'assurer que le véhicule peut être conduit en toute sécurité. Toujours respecter les procédés et intervalles de contrôle et d'entretien figurant dans ce Manuel du propriétaire.

FWA11152

AVERTISSEMENT

L'omission du contrôle ou de l'entretien correct du véhicule augmente les risques d'accident ou d'endommagement. Ne pas conduire le véhicule en cas de détection d'un problème. Si le problème ne peut être résolu en suivant les procédés repris dans ce manuel, faire contrôler le véhicule par un concessionnaire Yamaha.

Contrôler les points suivants avant de mettre le moteur en marche :

ÉLÉMENTS	CONTRÔLES	PAGES
Carburant	<ul style="list-style-type: none">• Contrôler le niveau de carburant dans le réservoir.• Refaire le plein de carburant si nécessaire.• S'assurer de l'absence de fuite au niveau des durites d'alimentation.• S'assurer que la durite de mise à l'air du réservoir de carburant n'est ni bouchée, craquelée ou autrement endommagée, et qu'elle est branchée correctement.	4-5, 4-6
Huile moteur	<ul style="list-style-type: none">• Contrôler le niveau d'huile du moteur.• Si nécessaire, ajouter l'huile du type recommandé jusqu'au niveau spécifié.• S'assurer de l'absence de fuites d'huile.	7-8
Frein avant	<ul style="list-style-type: none">• Contrôler le fonctionnement.• Lubrifier le câble si nécessaire.• Contrôler la garde au levier.• Régler si nécessaire.	7-18, 7-21
Frein arrière	<ul style="list-style-type: none">• Contrôler le fonctionnement.• Contrôler la garde à la pédale.• Régler si nécessaire.	7-19, 7-21
Poignée des gaz	<ul style="list-style-type: none">• S'assurer du fonctionnement en douceur.• Contrôler la garde de la poignée des gaz.• Si nécessaire, faire régler la garde de la poignée des gaz et lubrifier le câble et le boîtier de la poignée des gaz par un concessionnaire Yamaha.	7-14, 7-25
Câbles de commande	<ul style="list-style-type: none">• S'assurer du fonctionnement en douceur.• Lubrifier si nécessaire.	7-24
Chaîne de transmission	<ul style="list-style-type: none">• Contrôler la tension de la chaîne.• Remplacer si nécessaire.• Contrôler l'état de la chaîne.• Lubrifier si nécessaire.	7-22, 7-24
Roues et pneus	<ul style="list-style-type: none">• S'assurer de l'absence d'endommagement.• Contrôler l'état des pneus et la profondeur des sculptures.• Contrôler la pression de gonflage.• Corriger si nécessaire.	7-15, 7-17

Pour la sécurité – contrôles avant utilisation

ÉLÉMENTS	CONTRÔLES	PAGES
Sélecteur au pied	<ul style="list-style-type: none">• S'assurer du fonctionnement en douceur.• Corriger si nécessaire.	7-20
Pédale de frein	<ul style="list-style-type: none">• S'assurer du fonctionnement en douceur.• Si nécessaire, lubrifier les points pivots.	7-26
Levier de frein	<ul style="list-style-type: none">• S'assurer du fonctionnement en douceur.• Lubrifier le point pivot si nécessaire.	7-25
Béquille latérale	<ul style="list-style-type: none">• S'assurer du fonctionnement en douceur.• Lubrifier le pivot si nécessaire.	7-26
Attaches du cadre	<ul style="list-style-type: none">• S'assurer que tous les écrous et vis sont correctement serrés.• Serrer si nécessaire.	—
Coupe-circuit du moteur	<ul style="list-style-type: none">• Contrôler le fonctionnement.	4-1

Utilisation et conseils importants concernant le pilotage

FAU15952

Lire attentivement ce manuel afin de se familiariser avec toutes les commandes. Si l'explication d'une commande ou d'une fonction pose un problème, consulter un concessionnaire Yamaha.

FWA10272

AVERTISSEMENT

Une mauvaise connaissance des commandes peut entraîner une perte de contrôle, qui pourrait se traduire par un accident et des blessures.

FAU40099

Mise en marche et échauffement d'un moteur froid

1. Tourner la manette du robinet de carburant sur "ON".
2. Tourner la clé sur "ON" et s'assurer que le coupe-circuit du moteur est à la position "O".
3. Mettre la boîte de vitesses au point mort.

FWA14411

AVERTISSEMENT

- **S'assurer que la boîte de vitesses est au point mort avant de mettre le moteur en marche.**
- **Ne jamais rouler avec la béquille latérale déployée.**

4. Ouvrir le starter et refermer tout à fait les gaz.
5. Appuyer sur le contacteur du démarreur pour mettre le moteur en marche.
6. Quand le moteur est chaud, refermer le starter.

N.B.

Le moteur est chaud lorsqu'il répond rapidement à l'accélération le starter étant fermé.

FCA11043

ATTENTION

En vue de prolonger la durée de service du moteur, ne jamais accélérer à l'excès tant que le moteur est froid !

Mise en marche d'un moteur chaud

FAU16641

Le procédé est identique à celui de la mise en marche d'un moteur froid, sans qu'il soit nécessaire d'utiliser le starter lorsque le moteur est chaud.

Passage de rapports

FAU39903

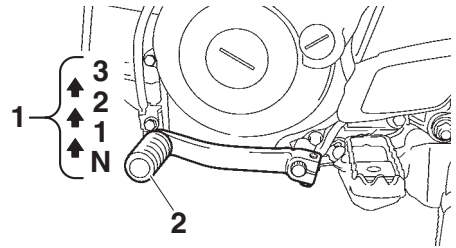

1. Positions des pignons
2. Sélecteur au pied

Cette moto est équipée d'une boîte à 3 vitesses avec embrayage centrifuge automatique. La boîte de vitesses permet de contrôler la puissance du moteur disponible lors des démarrages, accélérations, montées des côtes, etc.

Les positions du sélecteur sont indiquées sur l'illustration.

N.B.

Pour passer au point mort (N), enfoncer le sélecteur à plusieurs reprises jusqu'à ce qu'il arrive en fin de course.

FCA15442

ATTENTION

- Ne pas rouler trop longtemps en roue libre lorsque le moteur est coupé et ne pas remorquer la moto sur de longues distances, même lorsque la boîte de vitesses est au point mort. En effet, son graissage ne s'effectue correctement que lorsque le moteur tourne. Un graissage insuffisant risque d'endommager la boîte de vitesses.
- Toujours relâcher la poignée des gaz avant de changer de vitesse afin d'éviter d'endommager le moteur, la boîte de vitesses et la transmission, qui ne sont pas conçus

pour résister au choc infligé par un apport de gaz lors des changements de vitesse.

FAU39921

Démarrage et accélération

FAU39912

1. Refermer les gaz.
2. Engager la première et relâcher le sélecteur. **ATTENTION : Toujours relâcher les gaz avant de changer les vitesses, sous peine de risquer d'endommager le moteur et la transmission.** [FCA15462]
3. Accélérer progressivement.
4. Quand la vitesse de la moto est suffisamment élevée pour changer de rapport, couper les gaz.
5. Engager la deuxième et relâcher le sélecteur.
6. Accélérer progressivement.
7. Procéder de la même façon pour passer les vitesses suivantes.

FAU16711

Décélération

1. Lâcher les gaz et actionner à la fois le frein avant et le frein arrière afin de ralentir.
2. Rétrograder en passant les vitesses une à une puis, lorsque la moto est presque à l'arrêt, passer au point mort.

Rodage du moteur

Les premières 5 heures de conduite constituent la période la plus importante de la vie du moteur. Il est également primordial, pendant cette période, de familiariser le pilote à la moto. Lire attentivement les renseignements suivants.

Le moteur étant neuf, il faut éviter de le soumettre à un effort excessif pendant les 5 premières heures de conduite. Les pièces mobiles du moteur doivent s'user et se roder mutuellement pour obtenir les jeux de marche corrects. Pendant cette période, éviter de conduire à pleins gaz de façon prolongée et éviter tout excès susceptible de provoquer la surchauffe du moteur. Toutefois, l'utilisation momentanée (deux à trois secondes maximum) à pleine accélération et en charge n'est pas préjudiciable au moteur. Chaque période d'utilisation à pleine accélération doit être suivie d'une longue période d'utilisation à bas régime. Le moteur peut ainsi redescendre à sa température de fonctionnement normale.

Après les 5 premières heures d'utilisation, inspecter minutieusement la moto afin de s'assurer de l'absence de pièces desserrées, de fuite d'huile ou de tout autre problème. S'assurer de procéder aux vérifications nécessaires et d'effectuer les réglages avec soin, particulièrement ceux de la tension des câbles et de la chaîne de transmission, ainsi que du serrage des rayons. Contrôler également le serrage de la visserie et resserrer toute pièce desserrée.

FCA10271

ATTENTION

Si un problème quelconque survient au moteur durant la période de rodage, consulter immédiatement un concessionnaire Yamaha.

FAU17172

Stationnement

Pour stationner le véhicule, couper le moteur, retirer la clé de contact, puis tourner la manette du robinet de carburant sur "OFF".

FWA10312

AVERTISSEMENT

- Comme le moteur et le système d'échappement peuvent devenir brûlants, il convient de se garer de façon à ce que les piétons ou les enfants ne puissent toucher facilement ces éléments et s'y brûler.
- Ne pas garer le véhicule dans une descente ou sur un sol meuble, car il pourrait facilement se renverser, ce qui augmenterait les risques de fuite de carburant et d'incendie.
- Ne pas se garer à proximité d'herbe ou d'autres matériaux inflammables, car ils présentent un risque d'incendie.

Entretien périodique et réglage

FAU17246

La réalisation des contrôles et entretiens, réglages et lubrifications périodiques permet de garantir le meilleur rendement possible et contribue hautement à la sécurité de conduite. La sécurité est l'impératif numéro un du bon motocycliste. Les points de contrôle, réglage et lubrification principaux du véhicule sont expliqués aux pages suivantes.

Les fréquences données dans le tableau des entretiens périodiques s'entendent pour la conduite dans des conditions normales. Le propriétaire devra donc adapter les fréquences préconisées et éventuellement les raccourcir en fonction du climat, du terrain, de la situation géographique et de l'usage qu'il fait de son véhicule.

FWA10322

AVERTISSEMENT

L'omission d'entretiens ou l'utilisation de techniques d'entretien incorrectes peut accroître les risques de blessures, voire de mort, pendant un entretien ou l'utilisation du véhicule. Si l'on ne maîtrise pas les techniques d'entretien du véhicule, ce travail doit être confié à un concessionnaire Yamaha.

FWA15123

AVERTISSEMENT

Couper le moteur avant d'effectuer tout entretien, sauf si autrement spécifié.

- Les pièces mobiles d'un moteur en marche risquent de happer un membre ou un vêtement et les éléments électriques de provoquer décharges et incendies.
- Effectuer un entretien en laissant tourner le moteur peut entraîner traumatismes oculaires, brûlures, incendies et intoxications par monoxyde de carbone pouvant provoquer la mort. Se reporter à la page

2-2 pour plus d'informations concernant le monoxyde de carbone.

FWA15461

AVERTISSEMENT

Les disques, étriers, tambours et garnitures de frein peuvent devenir très chauds lors de leur utilisation. Pour éviter tout risque de brûlures, laisser refroidir les éléments de frein avant de les toucher.

Entretien périodique et réglage

FAU17303

Le but des entretiens du système antipollution ne se limite pas à réduire la pollution atmosphérique, ils permettent aussi d'assurer un rendement et un fonctionnement optimaux du moteur. Les entretiens relatifs au système de contrôle des gaz d'échappement sont regroupés dans un tableau d'entretiens périodiques séparé. La personne qui effectue ces entretiens doit avoir accès à des données techniques spécialisées et doit posséder les connaissances et l'outillage nécessaires. L'entretien, le remplacement et les réparations des organes du système de contrôle des gaz d'échappement peuvent être effectués par tout mécanicien professionnel. Les concessionnaires Yamaha possèdent la formation technique et l'outillage requis pour mener à bien ces entretiens.

Entretien périodique et réglage

FAU69172

Entretiens périodiques du système de contrôle des gaz d'échappement

N.B.

- À partir de 7000 km (4200 mi) ou 18 mois, effectuer les entretiens en reprenant les fréquences depuis 3000 km (1800 mi) ou 6 mois.
- L'entretien des éléments repérés d'un astérisque ne peut être mené à bien sans les données techniques, les connaissances et l'outillage adéquats, et doit être confié à un concessionnaire Yamaha.

N°	ÉLÉMENTS	CONTRÔLES ET ENTRETIENS À EFFECTUER	INITIAL	DISTANCE AU COMPTEUR	
			1	3	5
			0.6	1.8	3
			1	6	12
			30	90	150
1	* Canalisation de carburant	<ul style="list-style-type: none"> • S'assurer que les durites d'alimentation ne sont ni craquelées ni autrement endommagées. • Remplacer si nécessaire. 		√	√
2	Bougie	<ul style="list-style-type: none"> • Contrôler l'état. • Régler l'écartement et nettoyer. 		√	√
3	* Jeu des soupapes	<ul style="list-style-type: none"> • Contrôler et régler le jeu des soupapes le moteur étant froid. 			√
4	Élément du filtre à air	<ul style="list-style-type: none"> • Nettoyer au dissolvant. • Remplacer si nécessaire. 		√	√
5	* Circuit de ventilation du carter moteur	<ul style="list-style-type: none"> • S'assurer que la durite de ventilation n'est ni craquelée ni autrement endommagée et éliminer tout dépôt. • Remplacer si nécessaire. 	√	√	√
6	* Carburateur	<ul style="list-style-type: none"> • Contrôler le régime de ralenti du moteur et le fonctionnement du starter. • Régler si nécessaire. 	√	√	√
7	Système d'échappement	<ul style="list-style-type: none"> • S'assurer qu'il n'y a pas de fuites. • Serrer si nécessaire. • Remplacer tout joint endommagé. 		√	√
8	* Pare-étincelles	<ul style="list-style-type: none"> • Nettoyer. 			√
9	Huile moteur	<ul style="list-style-type: none"> • Changer (chauffer le moteur avant d'effectuer la vidange). 	√	√	√

Entretien périodique et réglage

FAU69192

Tableau des entretiens et graissages périodiques

N.B.

- À partir de 7000 km (4200 mi) ou 18 mois, effectuer les entretiens en reprenant les fréquences depuis 3000 km (1800 mi) ou 6 mois.
- L'entretien des éléments repérés d'un astérisque ne peut être mené à bien sans les données techniques, les connaissances et l'outillage adéquats, et doit être confié à un concessionnaire Yamaha.

N°	ÉLÉMENTS	CONTRÔLES ET ENTRETIENS À EFFECTUER	INITIAL	DISTANCE AU COMPTEUR		
			X 1000 km	1	3	5
			X 1000 mi	0.6	1.8	3
			mois	1	6	12
			heures	30	90	150
1	* Embrayage	<ul style="list-style-type: none"> • Contrôler le fonctionnement. • Régler si nécessaire. 	√	√	√	
2	* Frein avant	<ul style="list-style-type: none"> • Contrôler le fonctionnement. • Régler la garde au levier de frein et remplacer les mâchoires de frein si nécessaire. 	√	√	√	
3	* Frein arrière	<ul style="list-style-type: none"> • Contrôler le fonctionnement. • Régler la garde à la pédale de frein et remplacer les mâchoires de frein si nécessaire. 	√	√	√	
4	* Roues	<ul style="list-style-type: none"> • Contrôler le voile, le serrage des rayons et l'état. • Resserrer les rayons si nécessaire. 	√	√	√	
5	* Pneus	<ul style="list-style-type: none"> • Contrôler la profondeur de sculpture et l'état des pneus. • Remplacer si nécessaire. • Contrôler la pression de gonflage. • Corriger si nécessaire. 		√	√	
6	* Roulements de roue	<ul style="list-style-type: none"> • S'assurer que les roulements fonctionnent sans à-coups. • Remplacer si nécessaire. 		√	√	
7	* Douilles d'articulation de bras oscillant	<ul style="list-style-type: none"> • S'assurer que les douilles n'ont pas de jeu. • Lubrifier à la graisse au bisulfure de molybdène. 		√	√	

Entretien périodique et réglage

N°	ÉLÉMENTS	CONTRÔLES ET ENTRETIENS À EFFECTUER X 1000 km X 1000 mi mois heures	INITIAL	DISTANCE AU COMPTEUR	
			1	3	5
			0.6	1.8	3
			1	6	12
			30	90	150
8	Chaîne de transmission	<ul style="list-style-type: none"> • Contrôler la tension, l'alignement et l'état de la chaîne. • Régler et lubrifier soigneusement la chaîne à l'aide du lubrifiant Yamaha pour chaînes ou de tout autre lubrifiant pour chaînes adéquat. 	Chaque randonnée		
9	* Roulements de direction	<ul style="list-style-type: none"> • S'assurer qu'il n'y a pas de jeu. • Regarnir modérément de graisse à base de savon au lithium. 	√		√
10	* Visserie du châssis	<ul style="list-style-type: none"> • Contrôler toute la visserie du châssis. • Corriger si nécessaire. 	√	√	√
11	Axe de pivot de levier de frein	<ul style="list-style-type: none"> • Enduire d'un peu de graisse à base de savon au lithium. 		√	√
12	Axe de pivot de pédale de frein	<ul style="list-style-type: none"> • Enduire d'un peu de graisse à base de savon au lithium. 		√	√
13	Pivot de béquille latérale	<ul style="list-style-type: none"> • Contrôler le fonctionnement. • Enduire d'un peu de graisse à base de savon au lithium. 	√		√
14	* Fourche avant	<ul style="list-style-type: none"> • Contrôler le fonctionnement et s'assurer de l'absence de fuites d'huile. • Remplacer si nécessaire. 		√	√
15	* Combiné ressort-amortisseur	<ul style="list-style-type: none"> • Contrôler le fonctionnement et s'assurer de l'absence de fuites d'huile. • Remplacer si nécessaire. 			√
16	* Câbles de commande	<ul style="list-style-type: none"> • Enduire abondamment de lubrifiant Yamaha pour câbles ou autre lubrifiant approprié. 	√	√	√
17	* Poignée des gaz	<ul style="list-style-type: none"> • Contrôler le fonctionnement. • Contrôler la garde de la poignée des gaz et la régler si nécessaire. • Lubrifier le câble et le boîtier de la poignée des gaz. 	√	√	√

Entretien périodique et réglage

FAU40001

N.B.

Augmenter la fréquence des nettoyages du filtre à air si le véhicule est utilisé dans des zones particulièrement poussiéreuses ou humides.

Entretien périodique et réglage

FAU19614

Contrôle de la bougie

La bougie est une pièce importante du moteur et son contrôle est simple. La bougie doit être démontée et contrôlée aux fréquences indiquées dans le tableau des entretiens et graissages périodiques, car la chaleur et les dépôts finissent par l'user. L'état de la bougie peut en outre révéler l'état du moteur.

Dépose de la bougie

1. Retirer le capuchon de bougie.

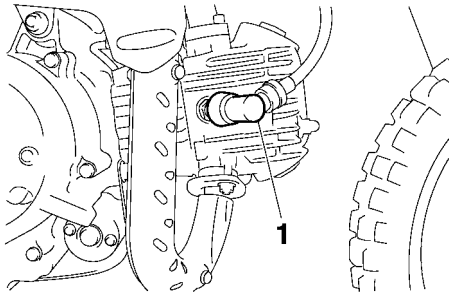

1. Capuchon de bougie

2. Retirer la bougie à l'aide d'une clé à bougie, disponible chez les concessionnaires Yamaha, en procédant comme illustré.

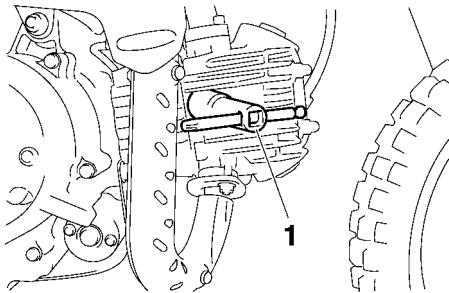

1. Clé à bougie

Contrôle de la bougie

1. S'assurer que la couleur de la porcelaine autour de l'électrode est d'une couleur café au lait clair ou légèrement foncé, couleur idéale pour un véhicule utilisé dans des conditions normales.

N.B.

Si la couleur de la bougie est nettement différente, le moteur pourrait présenter une anomalie. Ne jamais essayer de diagnostiquer soi-même de tels problèmes. Il est préférable de confier le véhicule à un concessionnaire Yamaha.

2. Contrôler l'usure des électrodes et la présence de dépôts de calamine ou autres. Si l'usure est excessive ou les dépôts trop importants, il convient de remplacer la bougie.

Bougie spécifiée :
NGK/CR7HSA

3. Mesurer l'écartement des électrodes à l'aide d'un jeu de cales d'épaisseur et, si nécessaire, le corriger conformément aux spécifications.

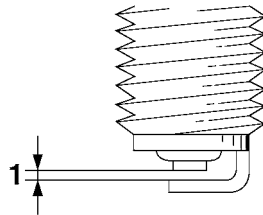

1. Écartement des électrodes

Écartement des électrodes :
0.6–0.7 mm (0.024–0.028 in)

Entretien périodique et réglage

FAU49935

Mise en place de la bougie

1. Nettoyer la surface du joint de la bougie et ses plans de joint, puis nettoyer soigneusement les filets de bougie.
2. Mettre la bougie en place à l'aide de la clé à bougie, puis la serrer au couple spécifié.

Couple de serrage :

Bougie :
13 N·m (1.3 kgf·m, 9.6 lb·ft)

N.B.

Si une clé dynamométrique n'est pas disponible lors du montage d'une bougie, une bonne approximation consiste à serrer de 1/4–1/2 tour supplémentaire après le serrage à la main. Il faudra toutefois serrer la bougie au couple spécifié le plus rapidement possible.

3. Remonter le capuchon de bougie.

Huile moteur

Il faut vérifier le niveau d'huile moteur avant chaque départ. Il convient également de changer l'huile aux fréquences spécifiées dans le tableau des entretiens et graissages périodiques.

Contrôle du niveau d'huile moteur

1. Placer la moto sur un plan horizontal et veiller à ce qu'elle soit dressée à la verticale. Une légère inclinaison peut entraîner des erreurs de lecture.
2. Mettre le moteur en marche, le faire chauffer pendant quelques minutes, puis le couper.
3. Attendre quelques minutes que l'huile se stabilise, puis retirer le bouchon de remplissage d'huile moteur. Essuyer la jauge d'huile moteur avant de l'insérer à nouveau, sans la visser, dans l'orifice de remplissage, puis la retirer et vérifier le niveau d'huile.

N.B.

Le niveau d'huile moteur doit se situer entre les repères de niveau minimum et maximum.

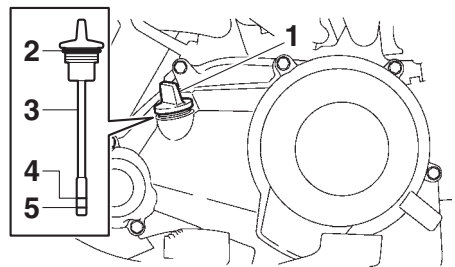

1. Bouchon de remplissage de l'huile moteur
2. Joint torique
3. Jauge de niveau d'huile
4. Repère de niveau maximum
5. Repère de niveau minimum

Entretien périodique et réglage

4. Si le niveau d'huile moteur est inférieur ou égal au repère de niveau minimum, ajouter de l'huile moteur du type recommandé jusqu'au niveau spécifié.
5. Contrôler l'état du joint torique et le remplacer s'il est abîmé.
6. Insérer la jauge d'huile dans l'orifice de remplissage, puis serrer le bouchon de remplissage d'huile.

Changement de l'huile moteur

1. Mettre le moteur en marche, le faire chauffer pendant quelques minutes, puis le couper.
2. Placer un bac à vidange sous le moteur afin d'y recueillir l'huile usagée.
3. Retirer le bouchon de remplissage, la vis de vidange et son joint afin de vidanger l'huile du carter moteur.

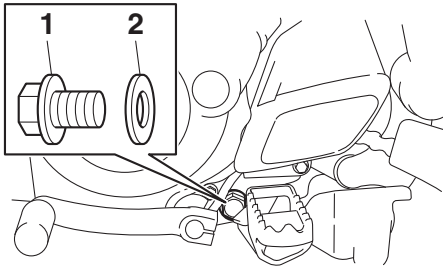

1. Vis de vidange d'huile moteur
2. Joint

4. Remonter un joint neuf et la vis de vidange, puis serrer la vis de vidange au couple spécifié.

Couple de serrage :

Vis de vidange de l'huile moteur :
20 N·m (2.0 kgf·m, 15 lb·ft)

5. Remettre à niveau en ajoutant la quantité spécifiée de l'huile moteur recommandée.

Huile moteur recommandée :

Voir page 9-1.

Quantité d'huile :

0.80 L (0.85 US qt, 0.70 Imp.qt)

FCA11621

ATTENTION

- Ne pas mélanger d'additif chimique à l'huile afin d'éviter tout patinage de l'embrayage, car l'huile moteur lubrifie également l'embrayage. Ne pas utiliser des huiles de grade diesel "CD" ni des huiles de grade supérieur à celui spécifié. S'assurer également de ne pas utiliser une huile portant la désignation "ENERGY CONSERVING II" ou la même désignation avec un chiffre plus élevé.
- S'assurer qu'aucune crasse ou objet ne pénètre dans le carter moteur.

6. Contrôler l'état du joint torique et le remplacer s'il est abîmé.

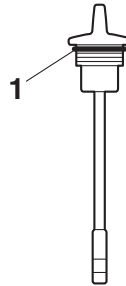

1. Joint torique

7. Remettre le bouchon de remplissage de l'huile moteur en place et le serrer.
8. Mettre le moteur en marche et le laisser tourner au ralenti pendant quelques minutes et contrôler s'il y a présence de fuites d'huile. En cas de fuite d'huile, couper immédiatement le moteur et rechercher la cause.

- Couper le moteur, puis vérifier le niveau d'huile et faire l'appoint, si nécessaire.

Nettoyage de l'élément du filtre à air

Il convient de nettoyer l'élément du filtre à air aux fréquences spécifiées dans le tableau des entretiens et graissages périodiques. Nettoyer ou, si nécessaire, remplacer l'élément plus fréquemment si le véhicule est utilisé dans des zones très poussiéreuses ou humides.

Nettoyage de l'élément du filtre à air

- Retirer le couvercle du boîtier de filtre à air après avoir retiré ses vis.

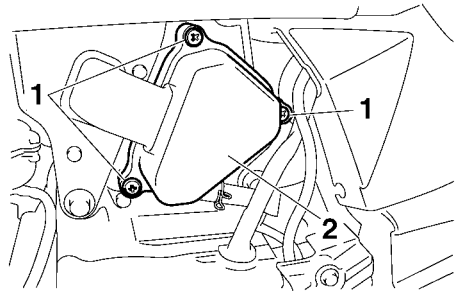

- Vis
- Couvercle du boîtier de filtre à air

- Extraire l'élément en mousse, ainsi que le tamis.

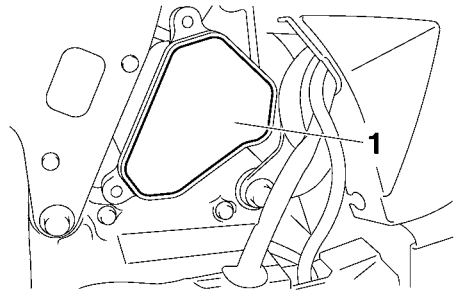

- Élément en mousse

Entretien périodique et réglage

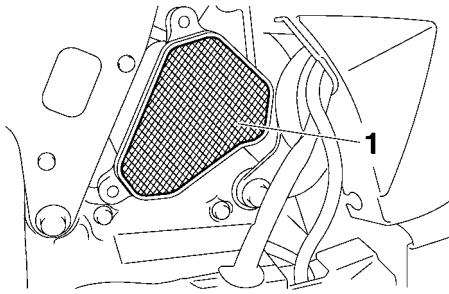

1. Tamis du filtre à air

3. Nettoyer le tamis dans du dissolvant, puis l'essuyer afin d'éliminer le dissolvant.
4. Nettoyer l'élément en mousse dans du dissolvant, puis le comprimer afin d'éliminer le dissolvant.
AVERTISSEMENT ! Utiliser exclusivement un produit destiné au nettoyage de ces pièces. Afin d'éviter tout risque d'incendie ou d'explosion, ne jamais utiliser d'essence ou de dissolvant à point d'inflammation bas. [FWA10432] **ATTENTION :** Afin d'éviter d'endommager l'élément en mousse, le manipuler avec soin et ne pas le tordre. [FCA10512]



5. Enduire toute la surface de l'élément en mousse d'huile du type recommandé, puis éliminer l'excès d'huile en comprimant l'élément.

N.B. _____

L'élément en mousse doit être humide, mais ne peut goutter.

Huile recommandée :

Huile Yamaha pour élément de filtre à air en mousse ou une autre huile de filtre à air en mousse de bonne qualité

6. Loger le tamis et l'élément en mousse dans le boîtier de filtre à air. **ATTENTION : S'assurer que le tamis et l'élément en mousse sont correctement logés dans le boîtier de filtre à air. Ne jamais mettre le moteur en marche avant d'avoir remonté le tamis et l'élément en mousse. Une usure excessive du ou des pistons et/ou du ou des cylindres pourrait en résulter.** [FCA15573]
7. Remettre le couvercle du boîtier de filtre à air en place et le fixer à l'aide de ses vis.

Nettoyage du tube de vidange du filtre à air

1. Contrôler si le tube de vidange, qui se trouve au fond du boîtier de filtre à air, contient de l'eau ou des crasses.

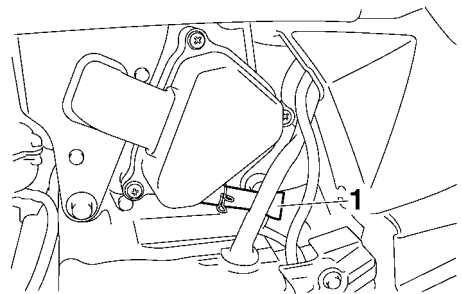

1. Tube de vidange du filtre à air
2. S'il y a présence d'eau et de crasse, retirer et nettoyer le tube, puis remonter ce dernier.

FAU40422

Nettoyage du pare-étincelles

Il convient de nettoyer le pare-étincelles aux fréquences spécifiées dans le tableau des entretiens et graissages périodiques.

FWA10981

⚠ AVERTISSEMENT

- **Toujours laisser refroidir le système d'échappement avant de toucher un de ses organes.**
- **Ne pas mettre le moteur en marche lors du nettoyage du système d'échappement.**

N.B.

Effectuer ce travail dans un endroit bien aéré et loin de toute matière combustible.

1. Déposer la chicane en retirant les vis, puis en tirant la chicane hors du pot d'échappement.

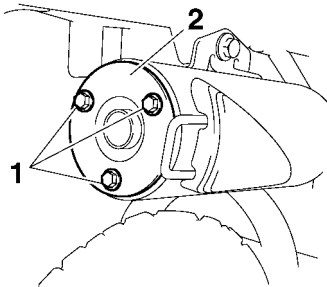

1. Vis de chicane
2. Chicane

2. Tapoter légèrement la chicane, puis éliminer tout dépôt de calamine de sa partie pare-étincelles et de l'intérieur de son logement à l'aide d'une brosse à poils métalliques.

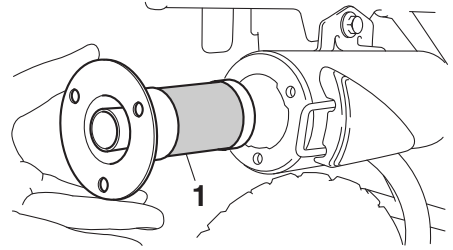

1. Pare-étincelles

3. Insérer la chicane dans le pot d'échappement, puis monter les vis et les serrer au couple spécifié.

Couple de serrage :

Vis de chicane :

10 N·m (1.0 kgf·m, 7.4 lb·ft)

N.B.

En insérant la chicane, s'assurer de bien aligner les orifices pour vis.

Réglage du carburateur

Le carburateur est une pièce maîtresse du moteur qui nécessite des réglages très précis. Pour cette raison, la plupart des réglages d'un carburateur requièrent les compétences d'un concessionnaire Yamaha. Le réglage décrit ci-dessous peut toutefois être effectué sans problème par le propriétaire.

FCA10551

ATTENTION

Le carburateur a été réglé à l'usine Yamaha après avoir subi de nombreux tests. Toute modification des réglages effectuée par une personne ne possédant pas les connaissances techniques requises pourrait provoquer une baisse du rendement du moteur, voire son endommagement.

Réglage du régime de ralenti du moteur

Contrôler et régler, si nécessaire, le régime de ralenti du moteur aux fréquences spécifiées dans le tableau des entretiens et graissages périodiques.

N.B.

Il faut se procurer un compte-tours de diagnostic afin de pouvoir effectuer ce travail.

1. Fixer le compte-tours au fil de la bougie.
2. Mettre le moteur en marche et le laisser chauffer pendant plusieurs minutes entre 1000 et 2000 tr/mn, tout en l'emballant quelques fois dans les 4000 à 5000 tr/mn.

N.B.

Le moteur est chaud quand il répond rapidement aux mouvements de la poignée des gaz.

3. Contrôler le régime de ralenti du moteur et, si nécessaire, le corriger conformément aux spécifications à l'aide de la vis de butée de papillon des gaz. Pour augmenter le régime de ralenti du moteur, tourner la vis dans le sens (a). Pour diminuer le régime de ralenti du moteur, tourner la vis dans le sens (b).

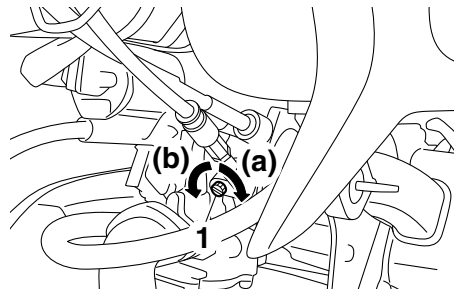

1. Vis de butée de papillon des gaz

Entretien périodique et réglage

Régime de ralenti du moteur :
1600–1800 tr/mn

FAU21386

Contrôle de la garde de la poignée des gaz

Mesurer la garde de la poignée des gaz comme illustré.

N.B.

Si le régime de ralenti spécifié ne peut être obtenu en effectuant ce réglage, confier le travail à un concessionnaire Yamaha.

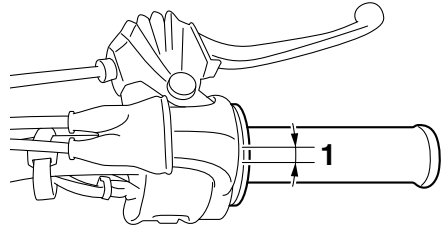

1. Garde de la poignée des gaz

Garde de la poignée des gaz :
3.0–5.0 mm (0.12–0.20 in)

Contrôler régulièrement la garde de la poignée des gaz et, si nécessaire, la faire régler par un concessionnaire Yamaha.

Jeu de soupape

Les soupapes sont des pièces importantes du moteur et comme leur jeu se modifie à la longue, elles doivent être contrôlées et réglées aux fréquences spécifiées dans le tableau des entretiens. Un mauvais ajustement des soupapes peut dérégler l'alimentation en carburant/air, générer un bruit de moteur anormal et, à force, endommager le moteur. Il convient donc de vérifier et de régler régulièrement le jeu de soupape chez votre concessionnaire Yamaha.

N.B.

Le moteur doit être froid pour effectuer cet entretien.

Pneus

Les pneus sont le seul contact entre le véhicule et le sol. Quelles que soient les conditions de conduite, la sécurité repose sur une très petite zone de contact. Par conséquent, il est essentiel de garder en permanence les pneus en bon état et de les remplacer au moment opportun par les pneus spécifiés.

Pression de gonflage

Il faut contrôler et, le cas échéant, régler la pression de gonflage des pneus avant chaque utilisation du véhicule.

FWA15371



AVERTISSEMENT

La conduite d'un véhicule dont les pneus ne sont pas gonflés à la pression correcte peut être la cause de blessures graves, voire de mort, en provoquant une perte de contrôle.

Contrôler et régler la pression de gonflage des pneus lorsque ceux-ci sont à la température ambiante.

Pression de gonflage de pneu standard :

Avant :

100 kPa (1.00 kgf/cm², 15 psi)

Arrière :

100 kPa (1.00 kgf/cm², 15 psi)

Entretien périodique et réglage

Contrôle des pneus

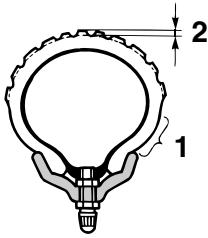

1. Flanc de pneu
2. Profondeur de sculpture de pneu

Contrôler les pneus avant chaque départ. Si la bande de roulement centrale a atteint la limite spécifiée, si un clou ou des éclats de verre sont incrustés dans le pneu ou si son flanc est craquelé, faire remplacer immédiatement le pneu par un concessionnaire Yamaha.

Profondeur de sculpture de pneu minimale (avant et arrière) :
4.0 mm (0.16 in)

Renseignements sur les pneus

Ce modèle est équipé de pneus avec chambre à air.

Les pneus s'usent, même s'ils n'ont pas été utilisés ou n'ont été utilisés qu'occasionnellement. Des craquelures sur la bande de roulement et les flancs du pneu, parfois accompagnées d'une déformation de la carcasse, sont des signes significatifs du vieillissement du pneu. Les vieux pneus et les pneus usagés doivent être contrôlés par des professionnels du pneumatique afin de s'assurer qu'ils peuvent encore servir.

FWA10462

⚠ AVERTISSEMENT

Les pneus avant et arrière doivent être de la même conception et du même fabricant afin de garantir une bonne tenue de route et éviter les accidents.

Après avoir subi de nombreux tests, seuls les pneus cités ci-après ont été homologués par Yamaha pour ce modèle.

Pneu avant :

Taille :

2.50-10 4PR

Fabricant/modèle :

CHENG SHIN/C183A

Pneu arrière :

Taille :

2.50-10 4PR

Fabricant/modèle :

CHENG SHIN/C183A

FWA15542

⚠ AVERTISSEMENT

- **Faire remplacer par un concessionnaire Yamaha tout pneu usé à l'excès. La stabilité de la moto est réduite lorsque ses pneus sont trop usés, ce qui peut entraîner la perte de son contrôle.**
- **Le remplacement de toutes les pièces se rapportant aux freins et aux roues doit être confié à un concessionnaire Yamaha, car celui-ci possède les connaissances et l'expérience nécessaires à ces travaux.**
- **La pose d'une rustine sur une chambre à air crevée n'est pas recommandée. En cas d'urgence toutefois, réparer la chambre à air avec le plus grand soin, puis la remplacer le plus tôt possible par une pièce de bonne qualité.**
- **Rouler à vitesse modérée après le remplacement d'un pneu, car ce dernier doit s'asseoir correctement sur sa jante. Un pneu mal assis sur sa jante risque de provoquer la défaillance du pneu, ce qui pourrait se traduire par un accident et donc des dommages corporels et matériels.**

Roues à rayons

Pour assurer un fonctionnement optimal, une longue durée de service et une bonne sécurité de conduite, prendre note des points suivants.

- Vérifier l'absence de fissures, déformations et autres dommages sur chaque roue. En présence de dommage, faire inspecter la roue par le concessionnaire Yamaha le plus proche. Ne pas essayer de réparer ou de redresser une roue pliée ou endommagée.
- Vérifier que les rayons ne sont pas desserrés. En présence de rayons desserrés, faire régler la roue par le concessionnaire Yamaha le plus proche. Des rayons mal serrés peuvent entraîner un désalignement des roues.
- Faire équilibrer la roue après le remplacement du pneu ou de la chambre à air. Une roue mal équilibrée se traduit par une mauvaise tenue de route et réduit la durée de service du pneu.

FWA10611

AVERTISSEMENT

Les roues de ce modèle ne sont pas conçues pour des pneus sans chambre à air ("Tubeless"). Ne pas monter des pneus sans chambre à air sur ce modèle.

Réglage du jeu de l'embrayage

Contrôler et régler, si nécessaire, le jeu de l'embrayage aux fréquences spécifiées dans le tableau des entretiens et graissages périodiques.

1. Déposer le cache de la vis de réglage de l'embrayage après avoir retiré ses vis.

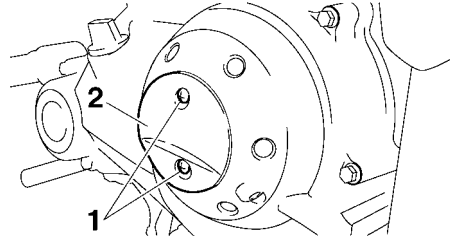

1. Vis
2. Cache de vis de réglage d'embrayage

2. Desserrer le contre-écrou.
3. Tourner lentement la vis de réglage de l'embrayage dans le sens (a) jusqu'à ce qu'une résistance soit perceptible, puis la tourner de 1/8 tour dans le sens (b).

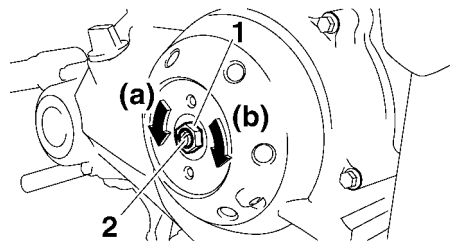

1. Contre-écrou
2. Vis de réglage d'embrayage
4. Serrer le contre-écrou au couple spécifié.

Couple de serrage :

Contre-écrou :

6 N·m (0.6 kgf·m, 4.4 lb·ft)

Entretien périodique et réglage

FAU22133

N.B.

Lors du serrage du contre-écrou, maintenir la vis de réglage de l'embrayage à l'aide d'un tournevis de sorte que celle-ci ne tourne pas avec le contre-écrou.

5. Remettre le cache de la vis de réglage de l'embrayage en place à l'aide de ses vis.

Réglage de la garde du levier de frein

Mesurer la garde du levier de frein comme illustré.

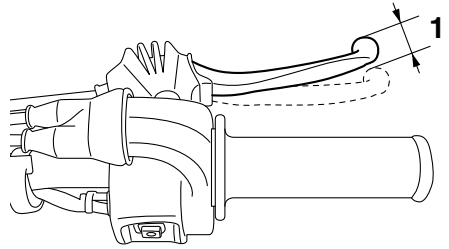

1. Garde du levier de frein

Garde du levier de frein :
10.0–20.0 mm (0.39–0.79 in)

Contrôler régulièrement la garde du levier de frein et, si nécessaire, la régler comme suit.

Pour augmenter la garde du levier de frein, tourner l'écrou de réglage de la garde du levier de frein au flasque de frein dans le sens (a). Pour la réduire, tourner l'écrou de réglage dans le sens (b).

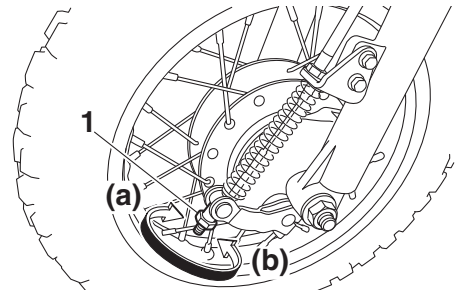

1. Écrou de réglage de la garde du levier de frein

Entretien périodique et réglage

FWA10651

FAU44673

! AVERTISSEMENT

Si on ne parvient pas à obtenir le réglage spécifié, confier ce travail à un concessionnaire Yamaha.

Réglage de la garde de la pédale de frein

Mesurer la garde à l'extrémité de la pédale de frein comme illustré.

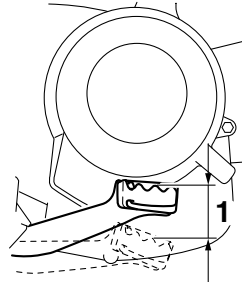

1. Garde de la pédale de frein

Garde de la pédale de frein :
10.0–20.0 mm (0.39–0.79 in)

Contrôler régulièrement la garde de la pédale de frein et, si nécessaire, la régler comme suit.

Pour augmenter la garde de la pédale de frein, tourner l'écrou de réglage de la garde de la pédale de frein au niveau de la tringle de frein dans le sens (a). Pour la réduire, tourner l'écrou de réglage dans le sens (b).

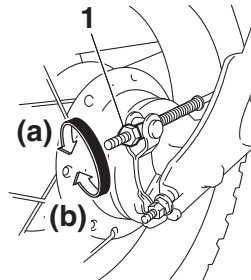

1. Écrou de réglage de la garde de la pédale de frein



AVERTISSEMENT

- **Toujours régler la garde de la pédale de frein après avoir réglé la tension de la chaîne de transmission ou après la dépose et la repose de la roue arrière.**
 - **Si on ne parvient pas à obtenir le réglage spécifié, confier ce travail à un concessionnaire Yamaha.**
-

Contrôle du sélecteur

Contrôler le fonctionnement du sélecteur avant chaque départ. Si le fonctionnement ne s'effectue pas en douceur, faire contrôler le véhicule par un concessionnaire Yamaha.

Entretien périodique et réglage

FAU22363

Contrôle des mâchoires de frein avant et arrière

d'indication de limite d'usure, faire remplacer la paire de mâchoires par un concessionnaire Yamaha.

Avant

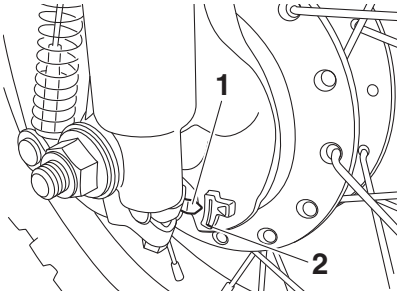

1. Index d'indication d'usure de mâchoire de frein
2. Trait d'indication de limite d'usure de mâchoire de frein

Arrière

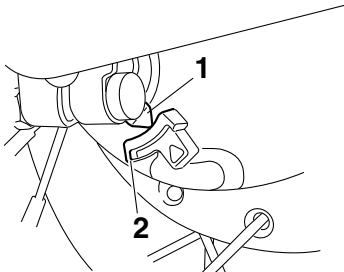

1. Index d'indication d'usure de mâchoire de frein
2. Trait d'indication de limite d'usure de mâchoire de frein

Contrôler l'usure des mâchoires de frein avant et arrière aux fréquences spécifiées dans le tableau des entretiens et graissages périodiques. Chaque frein est muni d'un indication d'usure. Les indicateurs permettent de contrôler l'usure des mâchoires sans devoir démonter les freins. Contrôler l'usure des mâchoires en vérifiant la position de l'indicateur d'usure tout en actionnant le frein. Si une mâchoire de frein est usée au point que l'index touche le trait

Entretien périodique et réglage

Tension de la chaîne de transmission

FAU22762

Contrôler et, si nécessaire, régler la tension de la chaîne de transmission avant chaque départ.

Contrôle de la tension de la chaîne de transmission

FAU82990

1. Dresser la moto sur sa béquille latérale.

N.B.

Le contrôle et le réglage de la tension de la chaîne de transmission doit se faire sans charge aucune sur la moto.

2. Engager le point mort.
3. Déposer le cache de chaîne inférieur après avoir retiré ses vis.

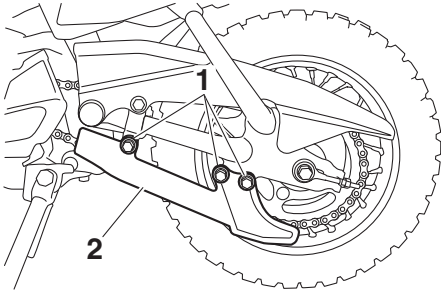

1. Vis
2. Cache de chaîne inférieure

4. Mesurer la tension comme illustré.

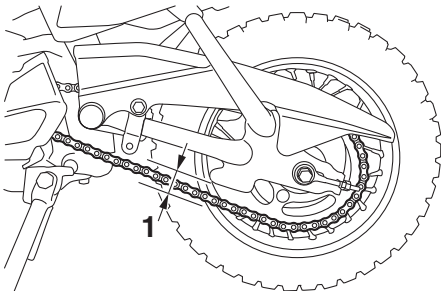

1. Tension de la chaîne de transmission

Tension de la chaîne de transmission :

35.0–45.0 mm (1.38–1.77 in)

5. Remettre le cache de chaîne inférieur en place en le fixant à l'aide de ses vis.
6. Si la tension de la chaîne de transmission est incorrecte, la régler comme suit. **ATTENTION : Une chaîne mal tendue impose des efforts excessifs au moteur et à d'autres pièces essentielles, et risque de sauter ou de casser. Pour éviter ce problème, veiller à ce que la tension de la chaîne de transmission soit toujours dans les limites spécifiées.**

[FCA10572]

Réglage de la tension de la chaîne de transmission

FAU83000

Consulter un concessionnaire Yamaha avant de régler la tension de la chaîne de transmission.

1. Déposer le cache de chaîne inférieur après avoir retiré ses vis.
2. Desserrer l'écrou de réglage de la garde de la pédale de frein, l'écrou d'axe et le contre-écrou figurant aux deux extrémités du bras oscillant.

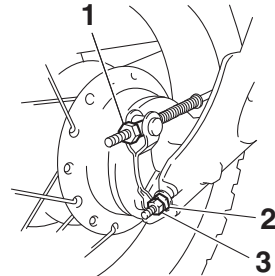

1. Écrou de réglage de la garde de la pédale de frein
2. Écrou de réglage de la tension de la chaîne de transmission
3. Contre-écrou

Entretien périodique et réglage

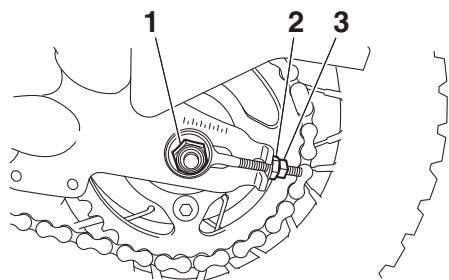

1. Écrou d'axe
 2. Écrou de réglage de la tension de la chaîne de transmission
 3. Contre-écrou
3. Pour tendre la chaîne de transmission, tourner l'écrou de réglage à chaque extrémité du bras oscillant dans le sens (a). Pour détendre la chaîne, tourner les écrous de réglage dans le sens (b), puis pousser la roue arrière vers l'avant.

4. Serrer l'écrou d'axe et les deux contre-écrous à leur couple de serrage spécifique.

Couples de serrage :

Écrou d'axe :
60 N·m (6.0 kgf·m, 44 lb·ft)
Contre-écrou :
7 N·m (0.7 kgf·m, 5.2 lb·ft)

5. Régler la garde de la pédale de frein. (Voir page 7-19.)
6. S'assurer que les tendeurs de chaîne sont réglés de la même façon, que la tension de la chaîne est correcte, et que la chaîne se déplace sans accroc.
7. Remettre le cache de chaîne inférieur en place en le fixant à l'aide de ses vis.

N.B.

Se servir des repères d'alignement situés de part et d'autre du bras oscillant afin de régler les deux tendeurs de chaîne de transmission de façon identique, et donc, de permettre un alignement de roue correct.

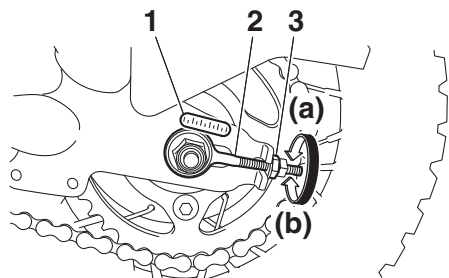

1. Repères d'alignement
2. Tendeur de chaîne de transmission
3. Écrou de réglage de la tension de la chaîne de transmission

Nettoyage et graissage de la chaîne de transmission

Il faut nettoyer et lubrifier la chaîne de transmission aux fréquences spécifiées dans le tableau des entretiens et graissages périodiques, sinon elle s'usera rapidement, surtout lors de la conduite dans les régions humides ou poussiéreuses. Entretien de la chaîne de transmission comme suit.

FCA10584

ATTENTION

Il faut lubrifier la chaîne de transmission après avoir lavé la moto et après avoir roulé sous la pluie ou des surfaces mouillées.

1. Nettoyer toute la crasse et la boue à la brosse ou avec un essuyeur.

N.B.

Si un nettoyage en profondeur est nécessaire, il faudra faire déposer la chaîne et la faire tremper dans du dissolvant par un concessionnaire Yamaha.

2. Vaporiser un lubrifiant pour chaîne Yamaha ou un autre lubrifiant pour chaîne approprié sur l'ensemble de la chaîne afin que tous les flasques et rouleaux soient lubrifiés correctement.

Contrôle et lubrification des câbles

Il faut contrôler le fonctionnement et l'état de tous les câbles de commande avant chaque départ. Il faut en outre lubrifier les câbles et leurs extrémités quand nécessaire. Si un câble est endommagé ou si son fonctionnement est dur, le faire contrôler et remplacer, si nécessaire, par un concessionnaire Yamaha. **AVERTISSEMENT ! Veiller à ce que les gaines de câble et les logements de câble soient en bon état, sans quoi les câbles vont rouiller rapidement, ce qui risquerait d'empêcher leur bon fonctionnement. Remplacer tout câble endommagé dès que possible afin d'éviter un accident.** [FWA10712]

Lubrifiant recommandé :

Lubrifiant Yamaha pour câbles ou autre lubrifiant approprié

Entretien périodique et réglage

FAU23115

Contrôle et lubrification de la poignée et du câble des gaz

Contrôler le fonctionnement de la poignée des gaz avant chaque départ. Il convient en outre de faire lubrifier le câble par un concessionnaire Yamaha aux fréquences spécifiées dans le tableau des entretiens et graissages périodiques.

Le câble des gaz est équipé d'un cache en caoutchouc. S'assurer que le cache est correctement en place. Le cache n'empêche pas parfaitement la pénétration d'eau, même lorsqu'il est monté correctement. Il convient donc de veiller à ne pas verser directement de l'eau sur le cache ou le câble lors du lavage du véhicule. En cas d'encrassement, essuyer le câble ou le cache avec un chiffon humide.

FAU43623

Contrôle et lubrification du levier de frein

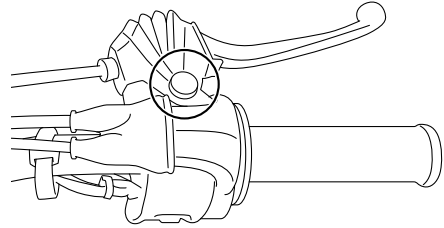

Contrôler le fonctionnement du levier de frein avant chaque départ et lubrifier l'articulation du levier quand nécessaire.

Lubrifiant recommandé :

Graisse à base de savon au lithium

Entretien périodique et réglage

Contrôle et lubrification de la pédale de frein

FAU23185

Contrôler le fonctionnement de la pédale de frein avant chaque départ et lubrifier l'articulation de la pédale quand nécessaire.

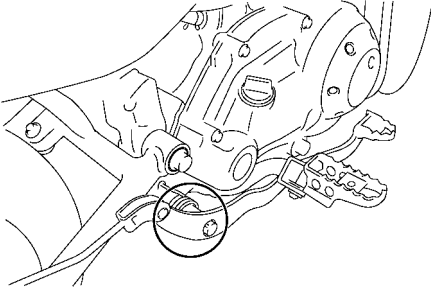

Lubrifiant recommandé :
Graisse à base de savon au lithium

Contrôle et lubrification de la béquille latérale

FAU23203

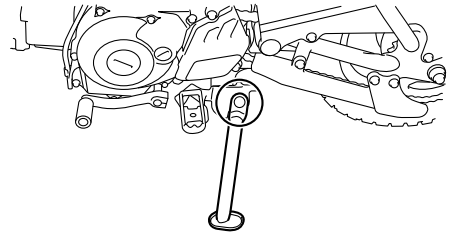

Contrôler le fonctionnement de la béquille latérale avant chaque départ et lubrifier son articulation et les points de contact des surfaces métalliques quand nécessaire.

FWA10732

AVERTISSEMENT

Si la béquille latérale ne se déploie et ne se replie pas en douceur, la faire contrôler et, si nécessaire, réparer par un concessionnaire Yamaha. Une béquille latérale déployée risque de toucher le sol et de distraire le pilote, qui pourrait perdre le contrôle du véhicule.

Lubrifiant recommandé :
Graisse à base de savon au lithium

Entretien périodique et réglage

Lubrification des pivots du bras oscillant

FAUM2701

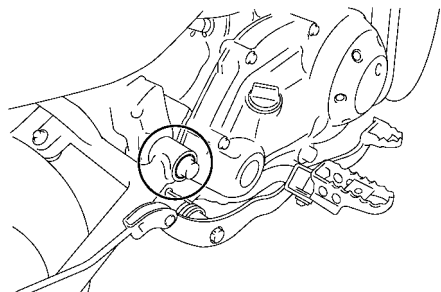

Contrôler les pivots du bras oscillant aux fréquences spécifiées dans le tableau des entretiens et graissages périodiques.

Lubrifiant recommandé :
Graisse au bisulfure de molybdène

FAU23273

Contrôle de la fourche

Il faut contrôler l'état et le fonctionnement de la fourche en procédant comme suit aux fréquences spécifiées dans le tableau des entretiens et graissages périodiques.

Contrôle de l'état général

S'assurer que les tubes plongeurs ne sont ni griffés ni endommagés et que les fuites d'huile ne sont pas importantes.

Contrôle du fonctionnement

1. Placer le véhicule sur un plan horizontal et veiller à ce qu'il soit dressé à la verticale. **AVERTISSEMENT ! Pour éviter les accidents corporels, caler solidement le véhicule pour qu'il ne puisse se renverser.** [FWA10752]
2. Tout en actionnant le frein avant, appuyer fermement à plusieurs reprises sur le guidon afin de contrôler si la fourche se comprime et se détend en douceur.

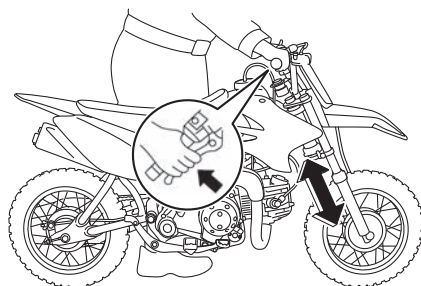

FCA10591

ATTENTION

Si la fourche est endommagée ou si elle ne fonctionne pas en douceur, la faire contrôler et, si nécessaire, réparer par un concessionnaire Yamaha.

Contrôle de la direction

Des roulements de direction usés ou desserrés peuvent représenter un danger. Il convient dès lors de vérifier le fonctionnement de la direction en procédant comme suit aux fréquences spécifiées dans le tableau des entretiens et graissages périodiques.

1. Soulever la roue avant. (Voir page 7-31.) **AVERTISSEMENT ! Pour éviter les accidents corporels, caler solidement le véhicule pour qu'il ne puisse se renverser.** [FWA10752]
2. Maintenir la base des bras de fourche et essayer de les déplacer vers l'avant et l'arrière. Si un jeu quelconque est ressenti, faire contrôler et, si nécessaire, réparer la direction par un concessionnaire Yamaha.

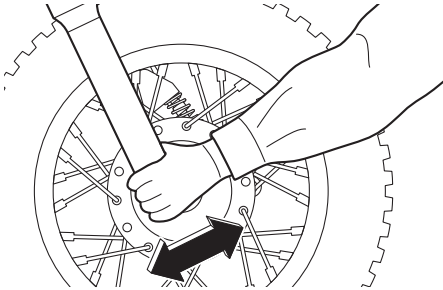

Contrôle des roulements de roue

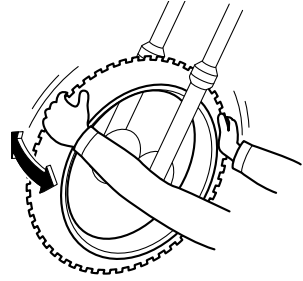

Contrôler les roulements de roue avant et arrière aux fréquences spécifiées dans le tableau des entretiens et graissages périodiques. Si le moyeu de roue a du jeu ou si la roue ne tourne pas régulièrement, faire contrôler les roulements de roue par un concessionnaire Yamaha.

Entretien périodique et réglage

Batterie

FAU40447

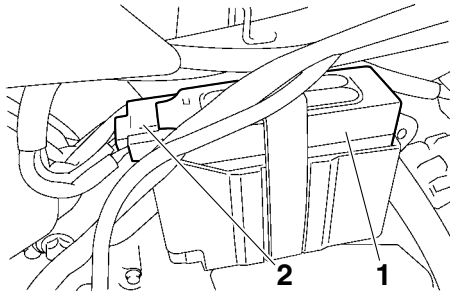

1. Batterie
2. Fiche rapide de batterie

La batterie se trouve sous la selle. (Voir page 4-8.)

La batterie de ce véhicule est de type plomb-acide à régulation par soupape (VRLA). Il n'est pas nécessaire de contrôler le niveau d'électrolyte ni d'ajouter de l'eau distillée. Il convient toutefois de s'assurer de la connexion solide des fiches rapides de la batterie.

FWA10761

AVERTISSEMENT

- L'électrolyte de batterie est extrêmement toxique, car l'acide sulfurique qu'il contient peut causer de graves brûlures. Éviter tout contact d'électrolyte avec la peau, les yeux ou les vêtements et toujours se protéger les yeux lors de travaux à proximité d'une batterie. En cas de contact avec de l'électrolyte, effectuer les PREMIERS SOINS suivants.
 - EXTERNE : rincer abondamment à l'eau courante.
 - INTERNE : boire beaucoup d'eau ou de lait et consulter immédiatement un médecin.
 - YEUX : rincer à l'eau courante pendant 15 minutes et consulter rapidement un médecin.

- Les batteries produisent de l'hydrogène, un gaz inflammable. Éloigner la batterie des étincelles, flammes, cigarettes, etc., et toujours veiller à bien ventiler la pièce où l'on recharge une batterie, si la charge est effectuée dans un endroit clos.
- TENIR TOUTE BATTERIE HORS DE PORTÉE DES ENFANTS.

Charge de la batterie

Confier la charge de la batterie à un concessionnaire Yamaha dès que possible si elle semble être déchargée. Ne pas oublier qu'une batterie se décharge plus rapidement si le véhicule est équipé d'accessoires électriques.

FCA16522

ATTENTION

Recourir à un chargeur spécial à tension constante pour charger les batteries de type plomb-acide à régulation par soupape (VRLA). Le recours à un chargeur de batterie conventionnel endommagerait la batterie.

Entreposage de la batterie

1. Quand le véhicule est remis pendant un mois ou plus, déposer la batterie, la recharger complètement et la ranger dans un endroit frais et sec.
ATTENTION : Avant de déposer la batterie, s'assurer d'avoir tourné la clé sur "OFF" avant de débrancher la fiche rapide. [FCA16323]
2. Quand la batterie est remise pour plus de deux mois, il convient de la contrôler au moins une fois par mois et de la recharger quand nécessaire.
3. Charger la batterie au maximum avant de la remonter sur le véhicule.
ATTENTION : Avant d'installer la batterie, s'assurer d'avoir tourné la clé sur "OFF" avant de brancher la fiche rapide. [FCA16931]

ATTENTION

Toujours veiller à ce que la batterie soit chargée. Remiser une batterie déchargée risque de l'endommager de façon irréversible.

Remplacement du fusible

Le fusible se trouve dans la fiche rapide de câble de batterie.

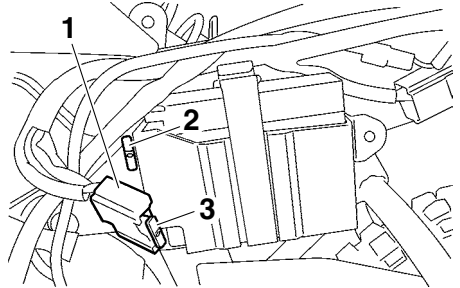

1. Fiche rapide de batterie
2. Fusible de rechange
3. Fusible

Si le fusible est grillé, le remplacer comme suit.

1. Tourner le contacteur à clé en position arrêt.
2. Déposer la selle. (Voir page 4-8.)
3. Déposer le cache de la batterie après avoir retiré ses vis.

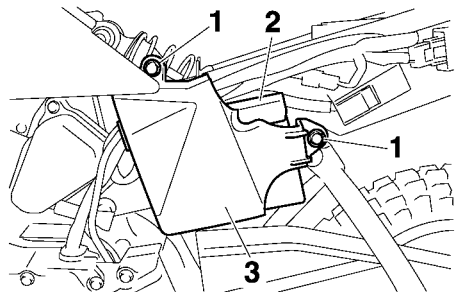

1. Vis
 2. Batterie
 3. Couvercle de batterie
4. Débrancher la fiche rapide de la batterie.

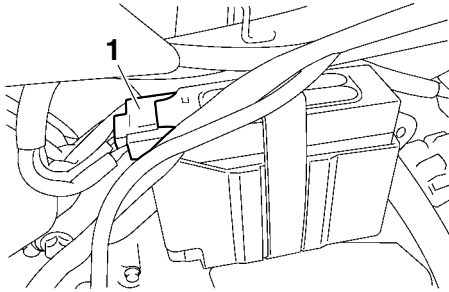

1. Fiche rapide de batterie

5. Déposer le fusible grillé et le remplacer par un fusible neuf de l'intensité spécifiée. **AVERTISSEMENT ! Ne pas utiliser de fusible de calibre supérieur à celui recommandé afin d'éviter de gravement endommager l'installation électrique, voire de provoquer un incendie.** [FWA15132]

Fusible spécifié :
10.0 A

6. Brancher la fiche rapide de la batterie.
7. Remettre le cache de la batterie en place en le fixant à l'aide de ses vis.
8. Monter la selle.
9. Tourner le contacteur à clé en position marche.
10. Démarrer le moteur.
11. Si le fusible grille immédiatement, rechercher les branchements desserrés et les corriger. Si aucun branchement desserré n'est détecté, faire réparer le véhicule par le concessionnaire Yamaha le plus proche.

Soutien de la moto

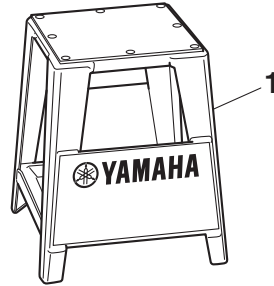

1. Support d'entretien (pour moto tout terrain)

Ce modèle n'étant pas équipé d'une béquille centrale, utiliser un support d'entretien pour démonter la roue avant ou la roue arrière, régler la chaîne ou laver le véhicule, etc.

S'assurer que la moto est stable et à la verticale avant de commencer l'entretien.

N.B.

À défaut de support d'entretien adéquat, il est possible d'utiliser une solide caisse en bois.

Entretien périodique et réglage

Roue avant

FAU24361

5. Extraire l'axe, puis déposer la roue.

Dépose de la roue avant

1. Desserrer l'écrou d'axe.

FAU56365

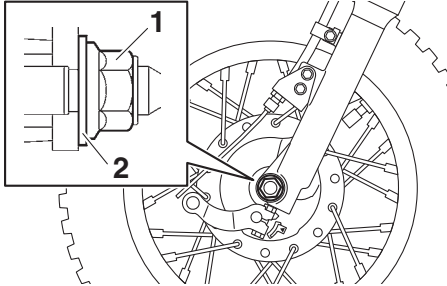

1. Écrou d'axe
2. Rondelle

2. Poser la moto sur un support d'entretien. **AVERTISSEMENT ! Pour éviter les accidents corporels, caler solidement le véhicule pour qu'il ne puisse se renverser.** [FWA10752]
3. Déconnecter le câble de frein de la roue en retirant l'écrou de réglage de la garde du levier de frein à la biellette de frein, puis retirer le câble de la biellette de frein.

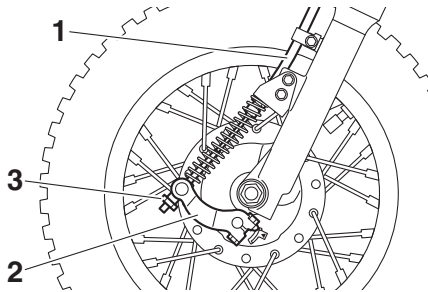

1. Câble de frein
2. Biellette de frein
3. Écrou de réglage de la garde du levier de frein

4. Déposer l'écrou d'axe et la rondelle.

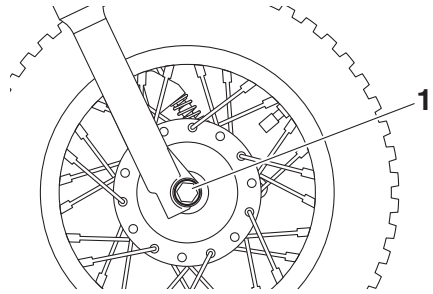

1. Axe de roue

Mise en place de la roue avant

1. Soulever la roue entre les bras de fourche.
2. Insérer l'axe de roue par le côté droit.

N.B.

Veiller à aligner la fente du flasque de frein sur la retenue du bras de fourche.

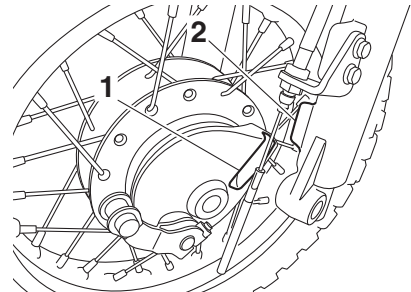

1. Fente
2. Retenue

3. Reposer la rondelle et l'écrou d'axe.
4. Retirer la moto du support d'entretien et déployer la béquille latérale.
5. Serrer l'écrou d'axe au couple de serrage spécifié.

Couple de serrage :

Écrou d'axe :
35 N·m (3.5 kgf·m, 26 lb·ft)

Entretien périodique et réglage

- Brancher le câble de frein à la biellette de frein, puis monter l'écrou de réglage de la garde du levier de frein sur le câble.

N.B.

Si le ressort a été déposé, l'installer sur le câble de frein avec son extrémité la plus fine pointant vers le bas.

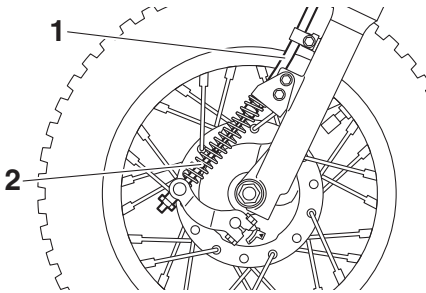

- Câble de frein
- Ressort

7

- Régler la garde du levier de frein. (Voir page 7-18.)
- Tout en actionnant le frein avant, appuyer fermement à quelques reprises sur le guidon afin de contrôler le bon fonctionnement de la fourche.

Roue arrière

FAU25081

FAU56734

Dépose de la roue arrière

- Desserrer l'écrou d'axe.

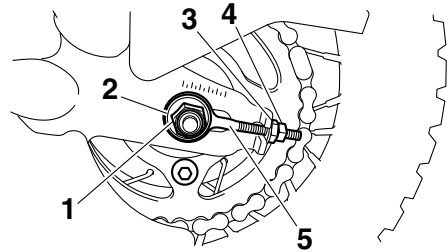

- Écrou d'axe
- Rondelle
- Écrou de réglage de la tension de la chaîne de transmission
- Contre-écrou
- Tendeur de chaîne de transmission

- Retirer l'écrou de réglage de la garde de la pédale de frein, puis détacher la tringle de frein de la biellette de frein.

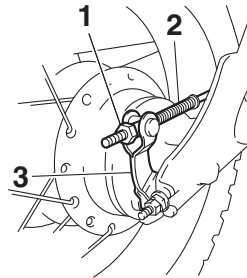

- Écrou de réglage de la garde de la pédale de frein
 - Tige de frein
 - Biellette de frein
- Desserrer tout à fait le contre-écrou et l'écrou de réglage de la tension de la chaîne de transmission, situés à chaque extrémité du bras oscillant.

Entretien périodique et réglage

- Poser la moto sur un support d'entretien. **AVERTISSEMENT ! Pour éviter les accidents corporels, caler solidement le véhicule pour qu'il ne puisse se renverser.** [FWA10752]
- Déposer l'écrou d'axe, la rondelle et le tendeur de chaîne de transmission du côté gauche, puis tirer l'axe de roue et le tendeur de chaîne de transmission par le côté droit.

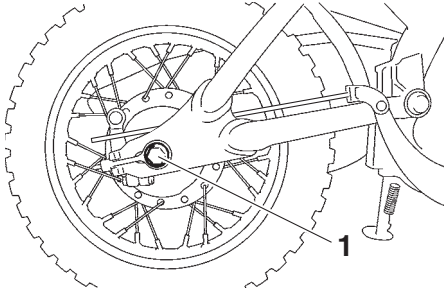

1. Axe de roue

- Pousser la roue vers l'avant, puis séparer la chaîne de transmission de la couronne arrière.

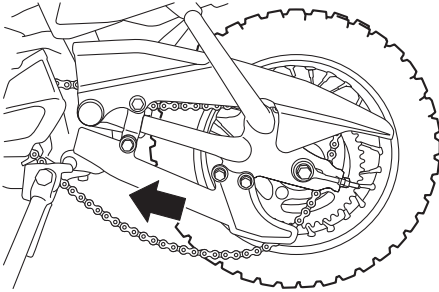

N.B.

Il n'est pas nécessaire de démonter la chaîne pour déposer et reposer la roue.

- Déposer la roue.

Mise en place de la roue arrière

- Monter la chaîne de transmission sur la couronne arrière, soulever la roue arrière du sol, puis mettre la roue en

place en insérant l'axe de roue par le côté droit avec le tendeur de chaîne de transmission.

N.B.

S'assurer que la fente du flasque de frein s'aligne sur la retenue du bras oscillant.

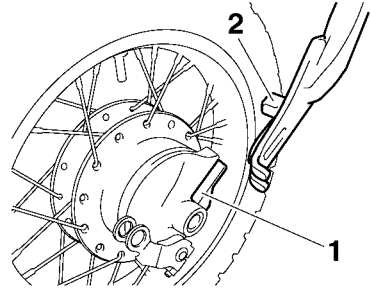

- Fente
- Retenue

- Monter le tendeur de chaîne de transmission du côté gauche, la rondelle et l'écrou d'axe.
- Retirer la moto du support d'entretien et déployer la béquille latérale.
- Brancher la tringle de frein à la biellette de frein, puis monter l'écrou de réglage de la garde de la pédale de frein sur la tringle.
- Contrôler et régler la tension de la chaîne de transmission. (Voir page 7-22.)
- Régler la garde de la pédale de frein. (Voir page 7-19.)

Diagnostic de pannes

Bien que les véhicules Yamaha subissent une inspection rigoureuse à la sortie d'usine, une panne peut parfois survenir. Toute défaillance des systèmes d'alimentation, de compression ou d'allumage, par exemple, peut entraîner des problèmes de démarrage et une perte de puissance.

Le schéma de diagnostic de pannes ci-après permet d'effectuer rapidement et en toute facilité le contrôle de ces pièces essentielles. Si une réparation quelconque est requise, confier la moto à un concessionnaire Yamaha, car ses techniciens qualifiés disposent des connaissances, du savoir-faire et des outils nécessaires à son entretien adéquat.

Pour tout remplacement, utiliser exclusivement des pièces Yamaha d'origine. En effet, les pièces d'autres marques peuvent sembler identiques, mais elles sont souvent de moindre qualité. Ces pièces s'useront donc plus rapidement et leur utilisation pourrait entraîner des réparations onéreuses.

FWA15142



AVERTISSEMENT

Lors de la vérification du circuit d'alimentation, ne pas fumer, et s'assurer de l'absence de flammes nues ou d'étincelles à proximité, y compris de veilleuses de chauffe-eau ou de chaudières. L'essence et les vapeurs d'essence peuvent s'enflammer ou exploser, et provoquer des blessures et des dommages matériels graves.

Schéma de diagnostic de pannes

1. Carburant

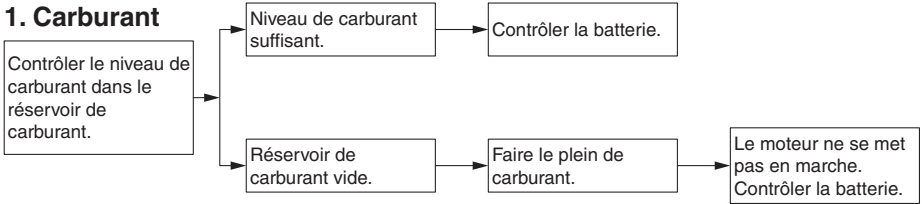

2. Batterie

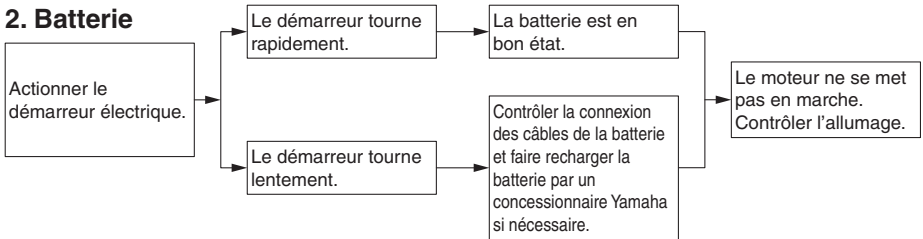

3. Allumage

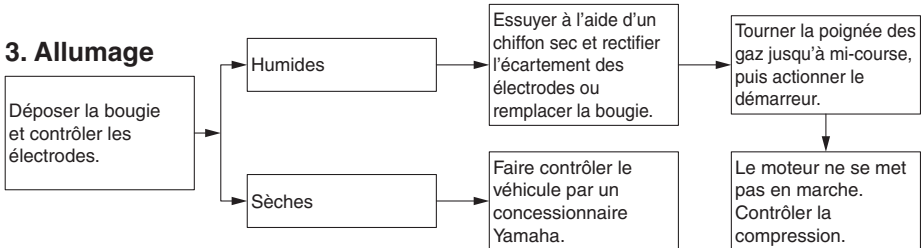

4. Compression

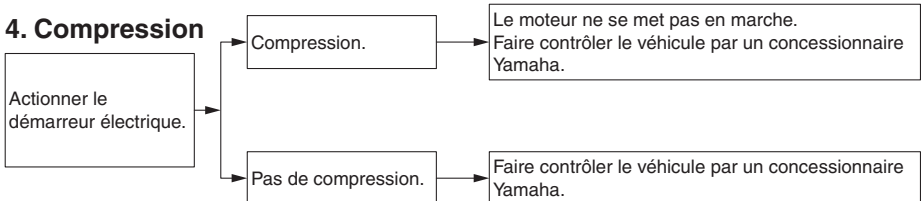

Remarque concernant les pièces de couleur mate

FAU37834

FAU40466

ATTENTION

FCA15193

Certains modèles sont équipés de pièces à finition mate. Demander conseil à un concessionnaire Yamaha au sujet des produits d'entretien à utiliser avant de procéder au nettoyage du véhicule. L'emploi de brosses, de produits chimiques mordants ou de détachants griffera ou endommagera la surface de ces pièces. Il convient également de ne pas enduire les pièces à finition mate de cire.

Soin

Un des attraits incontestés d'une moto réside dans la mise à nu de son anatomie, ce qui est toutefois source de vulnérabilité. Rouille et corrosion peuvent apparaître, même sur des pièces de très bonne qualité. Si un tube d'échappement rouillé peut passer inaperçu sur une voiture, l'effet sur une moto est plutôt disgracieux. Un entretien adéquat régulier lui permettra non seulement de conserver son allure et son rendement et de prolonger sa durée de service, mais est également indispensable afin de conserver les droits de la garantie.

Avant le nettoyage

1. Une fois le moteur refroidi, recouvrir la sortie du pot d'échappement à l'aide d'un sachet en plastique.
2. S'assurer que tous les bouchons, capuchons et couvercles, y compris le capuchon de bougie ainsi que les fiches rapides et connecteurs électriques sont fermement et correctement en place.
3. Éliminer les taches tenaces, telles que de l'huile carbonisée sur le carter moteur, à l'aide d'un dégraissant et d'une brosse en veillant à ne jamais en appliquer sur les joints, les pignons, la chaîne de transmission et les axes de roue. Toujours rincer la crasse et le dégraissant à l'eau.

Nettoyage

FCA10773

ATTENTION

- Éviter de nettoyer les roues, surtout celles à rayons, avec des produits nettoyants trop acides. S'il s'avère nécessaire d'utiliser ce type de produit afin d'éliminer des taches tenaces, veiller à ne pas l'appliquer plus longtemps que prescrit. Rincer

Soin et remisage de la moto

ensuite abondamment à l'eau, sécher immédiatement, puis vaporiser un produit anticorrosion.

- Un nettoyage incorrect risque d'endommager les pièces en plastique (caches et carénages, pare-brise, les lentilles de phare ou d'instrument, etc.) et les pots d'échappement. Nettoyer les pièces en plastique exclusivement à l'eau claire et en se servant d'éponges ou chiffons doux. Si toutefois on ne parvient pas à nettoyer parfaitement les pièces en plastique, on peut ajouter un peu de détergent doux à l'eau. Bien veiller à rincer abondamment à l'eau afin d'éliminer toute trace de détergent, car celui-ci abîmerait les pièces en plastique.
- Éviter tout contact de produits chimiques mordants sur les pièces en plastique. Ne pas utiliser des éponges ou chiffons imbibés de produits nettoyants abrasifs, de dissolvant ou diluant, d'essence, de dérouilleur, d'antirouille, d'antigel ou d'électrolyte.
- Ne pas utiliser des portiques de lavage à haute pression ou au jet de vapeur. Cela provoquerait des infiltrations d'eau qui endommageraient les pièces suivantes : joints (de roulements de roue, de roulement de bras oscillant, de fourche et de freins), composants électriques (fiches rapides, connecteurs, instruments, contacteurs et feux) et les mises à l'air.
- Motos équipées d'un pare-brise : ne pas utiliser de produits de nettoyage abrasifs ni des éponges dures afin d'éviter de griffer ou de ternir. Certains produits de nettoyage pour plastique risquent de griffer le pare-brise. Faire un essai sur une zone en dehors du champ

de vision afin de s'assurer que le produit ne laisse pas de trace. Si le pare-brise est griffé, utiliser un bon agent de polissage pour plastiques après le nettoyage.

Après utilisation dans des conditions normales

Nettoyer la crasse à l'eau chaude additionnée de détergent doux et d'une éponge douce et propre, puis rincer abondamment à l'eau claire. Recourir à une brosse à dents ou à un goupillon pour nettoyer les pièces difficile d'accès. Pour faciliter l'élimination des taches plus tenaces et des insectes, déposer un chiffon humide sur ceux-ci quelques minutes avant de procéder au nettoyage.

Après utilisation sous la pluie ou à proximité de la mer

Le sel marin étant extrêmement corrosif, il convient d'effectuer les travaux suivants après chaque randonnée sous la pluie ou à proximité de la mer.

1. Nettoyer la moto à l'eau froide additionnée de détergent doux en veillant à ce que le moteur soit froid.
ATTENTION : Ne pas utiliser d'eau chaude, car celle-ci augmenterait l'action corrosive du sel. [FCA10792]
2. Protéger le véhicule de la corrosion en vaporisant un produit anticorrosion sur toutes les surfaces métalliques, y compris les surfaces chromées ou nickelées.

Après le nettoyage

1. Sécher la moto à l'aide d'une peau de chamois ou d'un essuyeur absorbant.
2. Sécher immédiatement la chaîne de transmission et la lubrifier afin de prévenir la rouille.

Soin et remisage de la moto

3. Frotter les pièces en chrome, en aluminium ou en acier inoxydable, y compris le système d'échappement, à l'aide d'un produit d'entretien pour chrome. Cela permettra même d'éliminer des pièces en acier inoxydable les décolorations dues à la chaleur.
4. Une bonne mesure de prévention contre la corrosion consiste à vaporiser un produit anticorrosion sur toutes les surfaces métalliques, y compris les surfaces chromées ou nickelées.
5. Les taches qui subsistent peuvent être nettoyées en pulvérisant de l'huile.
6. Retoucher les griffes et légers coups occasionnés par les gravillons, etc.
7. Appliquer de la cire sur toutes les surfaces peintes.
8. Veiller à ce que la moto soit parfaitement sèche avant de la remettre ou de la couvrir.

FWA14502



AVERTISSEMENT

Des impuretés sur les freins ou les pneus peuvent provoquer une perte de contrôle.

- **S'assurer de ne pas avoir appliqué d'huile sur les pneus.**
- **Si nécessaire, laver les pneus à l'eau savonneuse chaude. Effectuer ensuite un test de conduite afin de vérifier le freinage et la prise de virages.**

FCA10801

ATTENTION

- **Pulvériser modérément huile et cire et bien essuyer tout excès.**
- **Ne jamais enduire les pièces en plastique ou en caoutchouc d'huile ou de cire. Recourir à un produit spécial.**

- **Éviter l'emploi de produits de polissage mordants, car ceux-ci attaquent la peinture.**
-

N.B.

Pour toute question relative au choix et à l'emploi des produits d'entretien, consulter un concessionnaire Yamaha.

Remisage

FAU26153

Remisage de courte durée

Veiller à remettre la moto dans un endroit frais et sec. Si les conditions de remisage l'exigent (poussière excessive, etc.), couvrir la moto d'une housse poreuse. S'assurer que le moteur et le système d'échappement sont refroidis avant de couvrir la moto.

FCA10811

ATTENTION

- **Entreposer la moto dans un endroit mal aéré ou la recouvrir d'une bâche alors qu'elle est mouillée provoqueront des infiltrations et de la rouille.**
- **Afin de prévenir la rouille, éviter l'entreposage dans des caves humides, des étables (en raison de la présence d'ammoniaque) et à proximité de produits chimiques.**

Remisage de longue durée

Avant de remettre la moto pour plusieurs mois :

1. Suivre toutes les instructions de la section "Soin" de ce chapitre.
2. Si le robinet de carburant de la moto est équipé d'une position "OFF", tourner la manette du robinet de carburant à la position "OFF".
3. Vidanger la cuve du carburateur en dévissant la vis de vidange afin de prévenir toute accumulation de dépôts. Verser le carburant ainsi vidangé dans le réservoir de carburant.
4. Faire le plein de carburant et, si disponible, ajouter un stabilisateur de carburant afin d'éviter que le réservoir ne rouille et que le carburant ne se dégrade.

5. Effectuer les étapes ci-dessous afin de protéger le cylindre, les segments, etc., de la corrosion.
 - a. Retirer le capuchon de bougie et déposer la bougie.
 - b. Verser une cuillerée à café d'huile moteur dans l'orifice de bougie.
 - c. Remonter le capuchon de bougie sur la bougie et placer cette dernière sur la culasse de sorte que ses électrodes soient mises à la masse. (Cette technique permettra de limiter la production d'étincelles à l'étape suivante.)
 - d. Faire tourner le moteur à plusieurs reprises à l'aide du démarreur. (Ceci permet de répartir l'huile sur la paroi du cylindre.)
AVERTISSEMENT ! Avant de faire tourner le moteur, veiller à mettre les électrodes de bougie à la masse afin d'éviter la production d'étincelles, car celles-ci pourraient être à l'origine de dégâts et de brûlures. [FWA10952]
 - e. Retirer le capuchon de la bougie, installer cette dernière et monter ensuite le capuchon.

6. Lubrifier tous les câbles de commande ainsi que les articulations de tous les leviers, pédales, et de la béquille latérale et/ou centrale.
7. Vérifier et, si nécessaire, régler la pression de gonflage des pneus, puis élever la moto de sorte que ses deux roues ne reposent pas sur le sol. S'il n'est pas possible d'élever les roues, les tourner quelque peu chaque mois de sorte que l'humidité ne se concentre pas en un point précis des pneus.
8. Recouvrir la sortie du pot d'échappement à l'aide d'un sachet en plastique afin d'éviter toute infiltration d'eau.

Soin et remisage de la moto

9. Déposer la batterie et la recharger complètement. La conserver dans un endroit à l'abri de l'humidité et la recharger une fois par mois. Ne pas ranger la batterie dans un endroit excessivement chaud ou froid [moins de 0 °C (30 °F) ou plus de 30 °C (90 °F)]. Pour plus d'informations au sujet de l'entreposage de la batterie, se reporter à la page 7-29.

N.B.

Effectuer toutes les réparations nécessaires avant de remiser la moto.

Dimensions:

- Longueur hors tout:
1305 mm (51.4 in)
- Largeur hors tout:
595 mm (23.4 in)
- Hauteur hors tout:
795 mm (31.3 in)
- Hauteur de la selle:
555 mm (21.9 in)
- Empattement:
925 mm (36.4 in)
- Garde au sol:
135 mm (5.31 in)

Poids:

- Poids à vide:
58 kg (128 lb)
- Poids maximum du pilote:
40.0 kg (88 lb)
- Masse techniquement admissible (Charge maximale + Poids à vide):
98 kg (216 lb)

Niveau sonore et vibratoire:

- Niveau sonore (77/311/CEE):
76.7 dB(A) à 4250 tr/mn (TT-R50E)
- Incertitude de mesure:
3.0 dB(A) (TT-R50E)
- Vibrations au niveau de la selle (EN1032, ISO5008):
0.5 m/s² maximum (TT-R50E)
- Incertitude de mesure:
0.0 m/s² (TT-R50E)
- Vibrations au niveau du guidon (EN1032, ISO5008):
2.5 m/s² maximum (TT-R50E)
- Incertitude de mesure:
0.6 m/s² (TT-R50E)

Moteur:

- Cycle de combustion:
4 temps
- Circuit de refroidissement:
Refroidi par air
- Dispositif de commande des soupapes:
Simple ACT
- Nombre de cylindres:
Monocylindre
- Cylindrée:
49 cm³
- Alésage × course:
36.0 × 48.6 mm (1.42 × 1.91 in)

- Système de démarrage:
Démarreur électrique

Huile moteur:

- Marque recommandée:
YAMALUBE
- Viscosités SAE:
10W-40
- Classification d'huile moteur recommandée:
API Service de type SG et au-delà, norme JASO MA
- Quantité d'huile moteur:
Changement d'huile:
0.80 L (0.85 US qt, 0.70 Imp.qt)

Carburant:

- Carburant recommandé:
Essence ordinaire sans plomb (essence-alcool [E10] acceptable)
- Capacité du réservoir:
3.1 L (0.8 US gal, 0.7 Imp.gal)
- Quantité de la réserve:
0.4 L (0.11 US gal, 0.09 Imp.gal)

Carburateur:

- Modèle × quantité:
VM11 × 1

Transmission:

- Rapport de démultiplication:
1^{re}:
3.250 (39/12)
- 2^e:
1.737 (33/19)
- 3^e:
1.217 (28/23)

Pneu avant:

- Type:
Avec chambre
- Taille:
2.50-10 4PR
- Fabricant/modèle:
CHENG SHIN/C183A
- Indice de vitesse:
100 km/h (62 mph)

Pneu arrière:

- Type:
Avec chambre
- Taille:
2.50-10 4PR
- Fabricant/modèle:
CHENG SHIN/C183A

Caractéristiques

Indice de vitesse:
100 km/h (62 mph)

FAU51132

Frein avant:

Type:
Frein mécanique à tambour menant et mené

Frein arrière:

Type:
Frein mécanique à tambour menant et mené

Suspension avant:

Type:
Fourche télescopique

Suspension arrière:

Type:
Bras oscillant

Partie électrique:

Tension du système électrique:
12 V

Batterie:

Modèle:
GT4B-5
Voltage, capacité:
12 V, 2.5 Ah (10 HR)

Pour le modèle européen uniquement

Les données mentionnées représentent des taux d'émission et ne sont pas nécessairement des taux opérationnels sans danger. Même s'il y a un lien entre les taux d'émission et les niveaux d'exposition, cela ne permet pas de déterminer s'il convient de prendre des précautions supplémentaires. Les facteurs qui influencent le niveau réel d'exposition de la main-d'œuvre sont notamment les caractéristiques de l'atelier, les sources de bruit, etc. à savoir, le nombre de machines et autres processus adjacents, et enfin la durée d'exposition de l'opérateur au bruit. En outre, le niveau d'exposition tolérable peut varier d'un pays à l'autre. Toutefois, ces informations permettront à l'utilisateur du véhicule d'évaluer plus précisément les dangers et risques.

Renseignements complémentaires

Numéros d'identification

FAU26366

Inscrire le numéro d'identification du véhicule et le numéro de série du moteur aux emplacements prévus, pour référence lors de la commande de pièces de rechange auprès d'un concessionnaire Yamaha ou en cas de vol du véhicule.

NUMÉRO D'IDENTIFICATION DU VÉHICULE :

NUMÉRO DE SÉRIE DU MOTEUR :

Numéro d'identification du véhicule

FAU26401

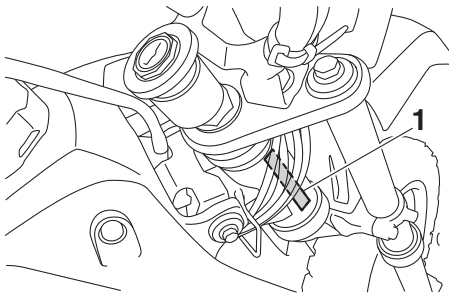

1. Numéro d'identification du véhicule

Le numéro d'identification du véhicule est poinçonné sur le tube de direction. Inscrire ce numéro à l'endroit prévu.

N.B.

Le numéro d'identification du véhicule sert à identifier la moto et, selon les pays, est requis lors de son immatriculation.

Numéro de série du moteur

FAU26442

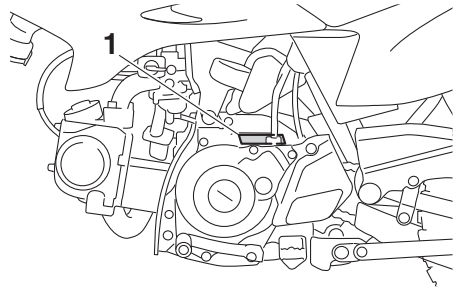

1. Numéro de série du moteur

Le numéro de série du moteur est poinçonné sur le carter moteur.

Étiquette de renseignements relatifs au système antipollution du véhicule (pour le Canada)

FAU48121

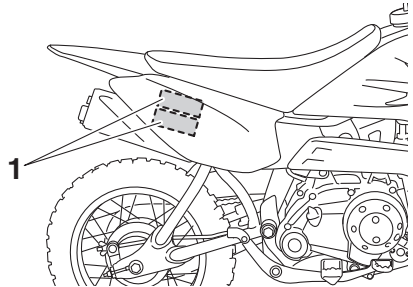

1. Étiquette de renseignements relatifs au système antipollution du véhicule

L'étiquette d'informations relatives au système antipollution du véhicule est collée à l'endroit illustré. Cette étiquette contient les données techniques liées aux gaz d'échappement, comme prescrit par la loi fédérale, la loi d'États et par Environnement Canada.

Index

- B**
Batterie 7-29
Béquille latérale 4-9
Béquille latérale, contrôle et
lubrification 7-26
Bougie, contrôle 7-7
Bras oscillant, lubrification des
pivots 7-27
- C**
Câbles, contrôle et lubrification 7-24
Caractéristiques 9-1
Carburant 4-5
Carburateur, réglage 7-13
Chaîne de transmission, nettoyage et
graissage 7-24
Chaîne de transmission, tension 7-22
Consignes de sécurité 2-1
Contacteur à clé 4-1
Contacteurs à la poignée 4-1
Coupe-circuit de démarrage 4-9
Coupe-circuit du moteur 4-1
- D**
Démarrage, moteur chaud 6-2
Démarrage, moteur froid 6-1
Démarreur, contacteur 4-1
Dépannage, schéma de diagnostic 7-36
Direction, contrôle 7-28
Durite de mise à l'air de réservoir de
carburant 4-6
- E**
Embrayage, réglage du jeu 7-17
Emplacement des éléments 3-1
Entretien du système de contrôle des
gaz d'échappement 7-3
Entretiens et graissages périodiques 7-4
Étiquette de renseignements système
antipollution (Canada) 10-1
Étiquettes de renseignements
importants 1-1
- F**
Filtre à air, nettoyage de l'élément 7-10
Fourche, contrôle 7-27
Frein, levier 4-3
Frein, pédale 4-4
Frein, réglage de la garde de la
pédale 7-19
Frein, réglage de la garde du levier 7-18
Fusible, remplacement 7-30
- H**
Huile moteur 7-8
- J**
Jeu de soupape 7-15
- L**
Levier de frein, contrôle et
lubrification 7-25
Limiteur de vitesse 4-2
- M**
Mâchoires de frein, contrôle 7-21
Moteur, numéro de série 10-1
- N**
Numéros d'identification 10-1
- P**
Pannes, diagnostic 7-35
Pare-étincelles, nettoyage 7-12
Passage de rapports 6-2
Pédale de frein, contrôle et
lubrification 7-26
Pièces de couleur mate 8-1
Pneus 7-15
Poignée des gaz, contrôle de la
garde 7-14
Poignée et câble des gaz, contrôle et
lubrification 7-25
- R**
Régime de ralenti du moteur 7-13
Remisage 8-4
Réservoir de carburant, bouchon 4-4
Robinet de carburant 4-7
Rodage du moteur 6-3
Roue arrière 7-33
Roue avant 7-32
Roues 7-17
Roulements de roue, contrôle 7-28
- S**
Sélecteur au pied 4-3
Sélecteur, contrôle 7-20
Selle 4-8
Soin 8-1
Soutien de la moto 7-31
Starter 4-8
Stationnement 6-4
- V**
Véhicule, numéro d'identification 10-1

⚠ AVERTISSEMENT

L'utilisation incorrecte de la moto peut résulter en des BLESSURES GRAVES ou MÊME LA MORT.



**TOUJOURS PORTER
UN CASQUE ET DES
VÊTEMENTS DE
SÉCURITÉ
APPROUVÉS**



**NE JAMAIS
CONDUIRE SUR
ROUTE
GOUDRONNÉE**



**NE JAMAIS
ACCEPTER DE
PASSAGER**

NE JAMAIS conduire:

- sans avoir reçu une formation ou des directives adéquates au préalable.
- à des vitesses excédant vos compétences ou les conditions de conduite.
- sur les routes publiques—au risque de provoquer une collision avec un autre véhicule.
- avec un passager—les passagers affectent l'équilibre et la manœuvrabilité et augmentent le risque de perte de contrôle.

TOUJOURS:

- utiliser des techniques de conduite acceptées pour éviter le renversement du véhicule sur collines, terrains accidentés et dans les virages.
- éviter les chaussées pavées—au risque d'affecter gravement la manœuvrabilité et le contrôle.

**REPÉRER ET LIRE LE MANUEL DU PROPRIÉTAIRE. SUIVRE TOUS
LES AVERTISSEMENTS ET DIRECTIVES.**

