



**USO E MANUTENZIONE**

# **FJR1300AE**

**MOTOCICLO**

 Leggere attentamente questo manuale  
prima di utilizzare questo veicolo.

# ***FJR1300-AE***

**B96-28199-H1**

 **Leggere attentamente questo manuale prima di utilizzare questo veicolo. Questo manuale dovrebbe accompagnare il veicolo se viene venduto.**

Dichiarazione di conformità:

Il fabbricante, YAMAHA MOTOR ELECTRONICS Co., Ltd dichiara che il tipo di apparecchiatura radio, IMMOBILIZER, 1MC-00 è conforme alla Direttiva 2014/53/UE.

Il testo completo della dichiarazione di conformità UE è disponibile al seguente indirizzo Internet:

[https://global.yamaha-motor.com/eu\\_doc/](https://global.yamaha-motor.com/eu_doc/)

Banda di frequenza: 134.2 kHz

Potenza a radiofrequenza massima: 49.0 [dB $\mu$ V/m]

Fabbricante:

YAMAHA MOTOR ELECTRONICS Co., Ltd

1450-6 Mori, Mori-machi, Shuchi-Gun, Shizuoka, 437-0292 Giappone

Importatore:

YAMAHA MOTOR EUROPE N.V.

Koolhovenlaan 101, 1119 NC Schiphol-Rijk, 1117 ZN, Schiphol, Paesi Bassi

Benvenuti nel mondo delle moto Yamaha!

Con l'acquisto del FJR1300-AE, potrete avvalervi della vasta esperienza Yamaha e delle tecnologie più avanzate profuse nella progettazione e nella costruzione di prodotti di alto livello qualitativo che hanno valso a Yamaha la sua reputazione di assoluta affidabilità.

Leggete questo manuale senza fretta e da cima a fondo. Potrete godervi tutti i vantaggi che il vostro FJR1300-AE offre. Il Libretto uso e manutenzione non fornisce solo istruzioni sul funzionamento, la verifica e la manutenzione del vostro motociclo, ma indica anche come salvaguardare sé stessi e gli altri evitando problemi e il rischio di lesioni.

Inoltre i numerosi consigli contenuti in questo libretto aiutano a mantenere il motociclo nelle migliori condizioni possibili. Se una volta letto il manuale, aveste ulteriori quesiti da porre, non esitate a rivolgervi al vostro concessionario Yamaha.

Il team della Yamaha vi augura una lunga guida sicura e piacevole. Ricordate sempre di anteporre la sicurezza ad ogni altra cosa.

La Yamaha è alla continua ricerca di soluzioni avanzate da utilizzare nella progettazione e nel costante miglioramento della qualità del prodotto. In conseguenza di ciò, sebbene questo manuale contenga sul veicolo le informazioni più aggiornate, disponibili alla data della sua pubblicazione, è possibile che capiti di rilevare delle lievi difformità tra il motociclo e quanto descritto nel manuale. In caso di altre questioni in merito al presente manuale, consultare un concessionario Yamaha.



---



**Si prega di leggere questo libretto per intero e attentamente prima di utilizzare questo motociclo.**

---

# Informazioni importanti nel libretto uso e manutenzione

HAU63350

Le informazioni particolarmente importanti sono evidenziate dai seguenti richiami:

	<p>Questo è il simbolo di pericolo. Viene utilizzato per richiamare l'attenzione sui rischi potenziali di infortuni. Osservare tutti i messaggi di sicurezza che seguono questo simbolo per evitare infortuni o il decesso.</p>
 <b>AVVERTENZA</b>	<p>Un'AVVERTENZA indica una situazione pericolosa che, se non evitata, potrebbe provocare il decesso o infortuni gravi.</p>
<b>ATTENZIONE</b>	<p>Un richiamo di ATTENZIONE indica speciali precauzioni da prendersi per evitare di danneggiare il veicolo o altre cose.</p>
<b>NOTA</b>	<p>Una NOTA contiene informazioni importanti che facilitano o che rendono più chiare le procedure.</p>

\*Il prodotto e le specifiche sono soggetti a modifiche senza preavviso.

HAU10201

**FJR1300-AE**  
**USO E MANUTENZIONE**  
©2017 della Yamaha Motor Co., Ltd.  
1a edizione, giugno 2017  
Tutti i diritti sono riservati.  
È vietata espressamente la ristampa o l'uso  
non autorizzato  
senza il permesso scritto della  
Yamaha Motor Co., Ltd.  
Stampato in Giappone.

<b>Informazioni di sicurezza</b> .....	1-1
<b>Descrizione</b> .....	2-1
Vista da sinistra .....	2-1
Vista da destra .....	2-2
Comandi e strumentazione .....	2-3
<b>Strumento e funzioni di controllo</b> .....	3-1
Sistema immobilizzatore .....	3-1
Blocchetto accensione/bloccasterzo .....	3-2
Spie di segnalazione e di avvertimento .....	3-3
Sistema di regolazione automatica della velocità .....	3-6
Strumento multifunzione .....	3-9
D-mode (modalità di guida) .....	3-21
Interruttori manubrio .....	3-22
Leva frizione .....	3-24
Pedale cambio .....	3-24
Leva freno .....	3-25
Pedale freno .....	3-25
ABS .....	3-26
Sistema di controllo della trazione .....	3-27
Tappo serbatoio carburante .....	3-28
Carburante .....	3-29
Tube di troppopieno del serbatoio carburante .....	3-31
Convertitori catalitici .....	3-31
Selle .....	3-32
Regolazione dell'altezza della sella pilota .....	3-33
Vani portaoggetti .....	3-36
Scatola degli accessori .....	3-37
Regolazione dei fasci luce .....	3-38
Posizione del manubrio .....	3-38
Apertura e chiusura dei convogliatori d'aria delle carenature .....	3-39
Specchietti retrovisori .....	3-40
Regolazione della sospensione anteriore e posteriore .....	3-41
Cavalletto laterale .....	3-45
Sistema d'interruzione circuito accensione .....	3-46

Presenza ausiliaria (CC) .....	3-48
Luci di svolta .....	3-49

<b>Per la vostra sicurezza – controlli prima dell'utilizzo</b> .....	4-1
--	-----

<b>Utilizzo e punti importanti relativi alla guida</b> .....	5-1
Accensione del motore .....	5-2
Cambi di marcia .....	5-3
Consigli per ridurre il consumo del carburante .....	5-4
Rodaggio .....	5-5
Parcheggio .....	5-5

<b>Manutenzione e regolazione periodiche</b> .....	6-1
Kit attrezzi .....	6-2
Tabella di manutenzione periodica per il sistema di controllo emissioni .....	6-3
Tabella manutenzione generale e lubrificazione .....	6-4
Rimozione ed installazione dei pannelli .....	6-7
Controllo delle candele .....	6-10
Filtro a carboni attivi .....	6-11
Olio motore e cartuccia filtro olio .....	6-11
Olio cardano .....	6-14
Liquido refrigerante .....	6-16
Pulizia dell'elemento filtrante .....	6-18
Controllo del regime del minimo .....	6-19
Controllo del gioco della manopola acceleratore .....	6-20
Gioco valvole .....	6-20
Pneumatici .....	6-21
Ruote in lega .....	6-24
Leva frizione .....	6-24
Controllo del gioco della leva freno .....	6-25
Interruttori luci stop .....	6-25
Controllo delle pastiglie del freno anteriore e posteriore .....	6-26

# Indice

---

Controllo dei livelli del liquido freni e del liquido della frizione.....	6-27
Cambio dei liquidi del freno e della frizione .....	6-28
Controllo e lubrificazione dei cavi.....	6-29
Controllo e lubrificazione della manopola e del cavo acceleratore .....	6-29
Controllo e lubrificazione dei pedali freno e cambio .....	6-30
Controllo e lubrificazione delle leve freno e frizione .....	6-30
Controllo e lubrificazione del cavalletto centrale e del cavalletto laterale .....	6-31
Controllo della forcella.....	6-31
Controllo dello sterzo .....	6-32
Controllo dei cuscinetti ruote .....	6-32
Batteria .....	6-33
Sostituzione dei fusibili.....	6-34
Luci veicolo .....	6-36
Ricerca ed eliminazione guasti.....	6-36
Tabelle di ricerca ed eliminazione guasti .....	6-37
<b>Pulizia e rimessaggio del motociclo .....</b>	<b>7-1</b>
Verniciatura opaca, prestare attenzione.....	7-1
Pulizia .....	7-1
Rimessaggio.....	7-4
<b>Caratteristiche tecniche.....</b>	<b>8-1</b>
<b>Informazioni per i consumatori .....</b>	<b>9-1</b>
Numeri d'identificazione.....	9-1
Connettore diagnostica .....	9-2
<b>Indice analitico .....</b>	<b>10-1</b>

HAU1028C

## **Siate un proprietario responsabile**

Come proprietari del veicolo, siete responsabili del funzionamento in sicurezza e corretto del vostro motociclo.

I motocicli sono veicoli con due ruote in linea.

Il loro utilizzo e funzionamento in sicurezza dipendono dall'uso di tecniche di guida corrette e dall'esperienza del conducente. Ogni conducente deve essere a conoscenza dei seguenti requisiti prima di utilizzare questo motociclo.

Il conducente deve:

- Ricevere informazioni complete da una fonte competente su tutti gli aspetti del funzionamento del motociclo.
- Rispettare le avvertenze e le istruzioni di manutenzione in questo Libretto uso e manutenzione.
- Ricevere un addestramento qualificato nelle tecniche di guida corrette ed in sicurezza.
- Richiedere assistenza tecnica professionale secondo quanto indicato in questo Libretto uso e manutenzione e/o reso necessario dalle condizioni meccaniche.
- Non utilizzare mai un motociclo senza essere stati addestrati o istruiti adeguatamente. Seguire un corso di addestramento. I principianti dovrebbero essere addestrati da un istruttore qualificato. Contattare un concessionario di motocicli autorizzato per informazioni sui corsi di addestramento più vicini.

## **Guida in sicurezza**

Eseguire i controlli prima dell'utilizzo ogni volta che si usa il veicolo per essere certi che sia in grado di funzionare in sicurezza. La mancata esecuzione di un'ispezione o

manutenzione corretta del veicolo aumenta la possibilità di incidenti o di danneggiamenti del mezzo. Vedere pagina 4-1 per l'elenco dei controlli prima dell'utilizzo.

- Questo motociclo è stato progettato per trasportare il conducente ed un passeggero.
- La causa prevalente di incidenti tra automobili e motocicli è che gli automobilisti non vedono o identificano i motocicli nel traffico. Molti incidenti sono stati provocati da automobilisti che non avevano visto il motociclo. Quindi rendersi ben visibili sembra aver un ottimo effetto riducente dell'eventualità di questo tipo di incidenti.

### **Pertanto:**

- Indossare un giubbotto con colori brillanti.
- Stare molto attenti nell'avvicinamento e nell'attraversamento degli incroci, luogo più frequente di incidenti per i motocicli.
- Viaggiare dove gli altri utenti della strada possano vedervi. Evitare di viaggiare nella zona d'ombra di un altro veicolo.
- Mai eseguire interventi di manutenzione su un motociclo senza disporre di conoscenze adeguate. Contattare un concessionario di motocicli autorizzato per ricevere informazioni sulla manutenzione base del motociclo. Alcuni interventi di manutenzione possono essere eseguiti solo da personale qualificato.
- Molti incidenti coinvolgono piloti inesperti. Molti dei piloti coinvolti in incidenti non possiedono una patente di guida motocicli valida.
  - Accertarsi di essere qualificati, e prestare il proprio motociclo soltanto a piloti esperti.

- Essere consci delle proprie capacità e dei propri limiti. Restando nei propri limiti, ci si aiuta ad evitare incidenti.
- Consigliamo di far pratica con il motociclo in zone dove non c'è traffico, fino a quando non si sarà preso completa confidenza con il motociclo e tutti i suoi comandi.
- Molti incidenti vengono provocati da errori di manovra dei conducenti dei motocicli. Un errore tipico è allargarsi in curva a causa dell'eccessiva velocità o dell'inclinazione insufficiente rispetto alla velocità di marcia.
  - Rispettare sempre i limiti di velocità e non viaggiare mai più veloci di quanto lo consentano le condizioni della strada e del traffico.
  - Segnalare sempre i cambi di direzione e di corsia. Accertarsi che gli altri utenti della strada vi vedano.
- La posizione del conducente e del passeggero è importante per il controllo del mezzo.
  - Durante la marcia, per mantenere il controllo del motociclo il conducente deve tenere entrambe le mani sul manubrio ed entrambi i piedi sui poggiatesta.
  - Il passeggero deve tenersi sempre con entrambe le mani al conducente, alla cinghia sella o alla maniglia, se presente, e tenere entrambi i piedi sui poggiatesta passeggero. Non trasportare mai un passeggero se non è in grado di posizionare fermamente entrambi i piedi sui poggiatesta passeggero.
- Non guidare mai sotto l'influsso di alcool o droghe.
- Questo motociclo è progettato esclusivamente per l'utilizzo su strada. Non è adatto per l'utilizzo fuori strada.

## Accessori di sicurezza

La maggior parte dei decessi negli incidenti di motocicli è dovuta a lesioni alla testa. L'uso di un casco è il fattore più importante nella prevenzione o nella riduzione di lesioni alla testa.

- Utilizzare sempre un casco omologato.
- Portare una visiera o occhiali. Il vento sugli occhi non protetti potrebbe causare una riduzione della visibilità e ritardare la percezione di un pericolo.
- L'utilizzo di un giubbotto, stivali pesanti, pantaloni, guanti ecc. è molto utile a prevenire o ridurre abrasioni o lacerazioni.
- Non indossare mai abiti svolazzanti, potrebbero infilarsi nelle leve di comando, nei poggiatesta o nelle ruote e provocare lesioni o incidenti.
- Indossare sempre un vestiario protettivo che copra le gambe, le caviglie ed i piedi. Il motore o l'impianto di scarico si scaldano molto durante o dopo il funzionamento e possono provocare scottature.
- Anche il passeggero deve rispettare le precauzioni di cui sopra.

## Evitare l'avvelenamento da monossido di carbonio

Tutti i gas di scarico dei motori contengono monossido di carbonio, un gas letale. L'inspirazione di monossido di carbonio può provocare mal di testa, capogiri, sonnolenza, nausea, confusione, ed eventualmente il decesso.

Il monossido di carbonio è un gas incolore, inodore, insapore che può essere presente anche se non si vedono i gas di scarico del motore o non se ne sente l'odore. Livelli mortali di monossido di carbonio possono accumularsi rapidamente e possono soffocare rapidamente e impedire di salvarsi. Inoltre, livelli mortali di monossido di carbonio possono persistere per ore o giorni in



ambienti chiusi o scarsamente ventilati. Se si percepiscono sintomi di avvelenamento da monossido di carbonio, lasciare immediatamente l'ambiente, andare all'aria fresca e **RICHIEDERE L'INTERVENTO DI UN MEDICO.**

- Non far funzionare il motore al chiuso. Anche se si cerca di dissipare i gas di scarico del motore con ventilatori o aprendo finestre e porte, il monossido di carbonio può raggiungere rapidamente livelli pericolosi.
- Non fare funzionare il motore in ambienti con scarsa ventilazione o parzialmente chiusi, come capannoni, garage o tettoie per auto.
- Non fare funzionare il motore all'aperto dove i gas di scarico del motore possono penetrare negli edifici circostanti attraverso aperture quali finestre e porte.

## Carico

L'aggiunta di accessori o di carichi al motociclo può influire negativamente sulla stabilità e l'uso, se cambia la distribuzione dei pesi del motociclo. Per evitare possibili incidenti, l'aggiunta di carichi o accessori al motociclo va effettuata con estrema cautela. Prestare la massima attenzione guidando un motociclo a cui siano stati aggiunti carichi o accessori. Di seguito, insieme alle informazioni sugli accessori, vengono elencate alcune indicazioni generali da rispettare nel caso in cui si trasporti del carico sul motociclo:

Il peso totale del conducente, del passeggero, degli accessori e del carico non deve superare il limite massimo di carico. **L'utilizzo di un veicolo sovraccarico può provocare incidenti.**

**Carico massimo:**  
212 kg (467 lb)

Caricando il mezzo entro questi limiti, tenere presente quanto segue:

- Tenere il peso del carico e degli accessori il più basso ed il più vicino possibile al motociclo. Fissare con cura gli oggetti più pesanti il più vicino possibile al centro del veicolo e accertarsi di distribuire uniformemente il peso sui due lati del motociclo per ridurre al minimo lo sbilanciamento o l'instabilità.
- I carichi mobili possono provocare improvvisi sbilanciamenti. Accertarsi che gli accessori ed il carico siano ben fissati al motociclo, prima di avviarlo. Controllare frequentemente i supporti degli accessori ed i dispositivi di fissaggio dei carichi.
  - Regolare correttamente la sospensione in funzione del carico (solo modelli con sospensioni regolabili), e controllare le condizioni e la pressione dei pneumatici.
  - Non attaccare al manubrio, alla forcella o al parafango anteriore oggetti grandi o pesanti. Questi oggetti, compresi carichi del genere dei sacchi a pelo, sacchi per effetti personali o tende, possono provocare instabilità o ridurre la risposta dello sterzo.
- **Questo veicolo non è progettato per trainare un carrello o per essere collegato ad un sidecar.**

## Accessori originali Yamaha

La scelta degli accessori per il vostro veicolo è una decisione importante. Gli accessori originali Yamaha, disponibili solo presso i concessionari Yamaha, sono stati progettati, testati ed approvati da Yamaha per l'utilizzo sul vostro veicolo.

Molte aziende che non hanno nessun rapporto commerciale con Yamaha producono parti ed accessori oppure offrono altre modifiche per i veicoli Yamaha. Yamaha

non è in grado di testare i prodotti realizzati da queste aziende aftermarket. Pertanto Yamaha non può approvare o consigliare l'uso di accessori non venduti da Yamaha o di modifiche non consigliate specificatamente da Yamaha, anche se venduti ed installati da un concessionario Yamaha.

## **Parti, accessori e modifiche aftermarket**

Mentre si possono trovare prodotti aftermarket simili nel design e nella qualità agli accessori originali Yamaha, ci sono alcuni accessori o modifiche aftermarket inadatti in quanto potrebbero comportare rischi potenziali per la vostra sicurezza personale e quella degli altri. L'installazione di prodotti aftermarket o l'introduzione di altre modifiche al veicolo che ne cambino il design o le caratteristiche di funzionamento possono esporre voi stessi ed altri al rischio di infortuni gravi o di morte. Sarete pertanto direttamente responsabili degli infortuni originatisi in relazione a cambiamenti apportati al veicolo.

Per il montaggio di accessori, tenere ben presenti le seguenti istruzioni in aggiunta a quelle descritte al capitolo "Carico".

- Non installare mai accessori o trasportare carichi che compromettano le prestazioni del motociclo. Prima di utilizzare gli accessori, controllateli accuratamente per accertarsi che essi non riducano in nessuna maniera la distanza libera da terra e la distanza minima da terra nella marcia in curva, non limitino la corsa delle sospensioni, dello sterzo o il funzionamento dei comandi, oppure oscurino le luci o i catarifrangenti.
- Gli accessori montati sul manubrio oppure nella zona della forcella possono creare instabilità dovuta alla distribuzione non uniforme dei pesi o a modifiche dell'aerodinamica. Montando accessori sul manubrio oppure nella zona della

forcella, tener conto che devono essere il più leggeri possibile ed essere comunque ridotti al minimo.

- Accessori ingombranti o grandi possono compromettere seriamente la stabilità del motociclo a causa degli effetti aerodinamici. Il vento potrebbe tentare di sollevare il motociclo, oppure il motociclo potrebbe divenire instabile sotto l'azione di venti trasversali. Questo genere di accessori può provocare instabilità anche quando si viene sorpassati o nel sorpasso di veicoli di grandi dimensioni.
- Determinati accessori possono spostare il conducente dalla propria posizione normale di guida. Una posizione impropria limita la libertà di movimento del conducente e può compromettere la capacità di controllo del mezzo; pertanto, accessori del genere sono sconsigliati.
- L'aggiunta di accessori elettrici va effettuata con cautela. Se gli accessori elettrici superano la capacità dell'impianto elettrico del motociclo, si potrebbe verificare un guasto, che potrebbe causare una pericolosa perdita dell'illuminazione o della potenza del motore.

## **Pneumatici e cerchi aftermarket**

I pneumatici ed i cerchi forniti con il motociclo sono stati progettati per essere all'altezza delle prestazioni del veicolo e per fornire la migliore combinazione di manovrabilità, potenza frenante e comfort. Pneumatici e cerchi diversi da quelli forniti, o con dimensioni e combinazioni diverse, possono essere inappropriati. Vedere pagina 6-21 per le specifiche dei pneumatici e informazioni sulla manutenzione e sul cambio dei pneumatici.

## Trasporto del motociclo

Prima di trasportare il motociclo su un altro veicolo, attenersi alle seguenti istruzioni.

- Rimuovere dal motociclo tutti gli oggetti non ancorati.
- Controllare che il rubinetto benzina (se in dotazione) sia in posizione OFF e che non vi siano perdite di carburante.
- Innestare la marcia (per i modelli con cambio manuale).
- Fissare il motociclo con apposite funi o cinghie di ancoraggio in corrispondenza di componenti solidi del motociclo, quali ad esempio il telaio o il triplo morsetto superiore della forcella anteriore (e non ad esempio alle manopole del manubrio, agli indicatori di direzione o ad altri componenti che potrebbero rompersi). Scegliere attentamente la posizione di fissaggio delle cinghie per evitare che queste ultime sfreghino contro le parti verniciate durante il trasporto.
- La sospensione, se possibile, deve essere parzialmente compressa, il modo che il motociclo non sobbalzi eccessivamente durante il trasporto.

# Descrizione

HAU63371

## Vista da sinistra

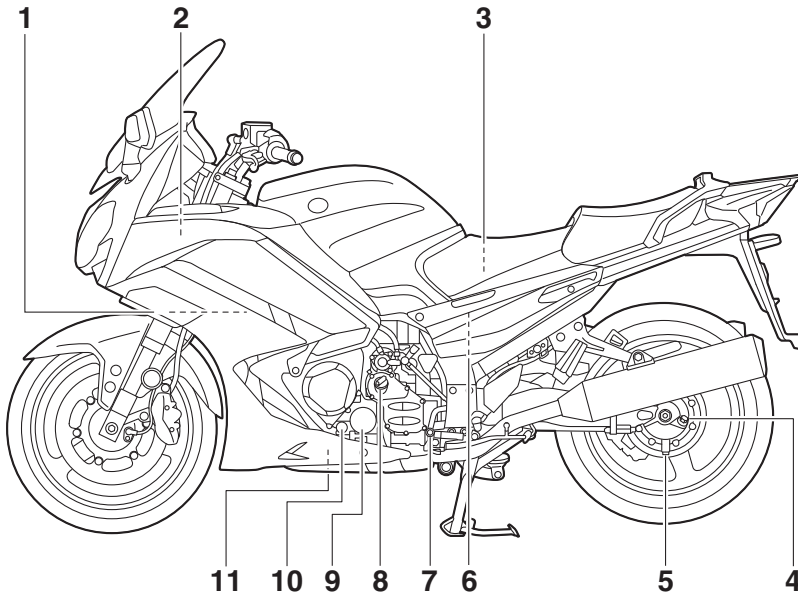

1. Serbatoio liquido refrigerante (pagina 6-16)
2. Scatola degli accessori (pagina 3-37)
3. Kit di attrezzi in dotazione (pagina 6-2)
4. Tappo filettato di riempimento dell'olio del cardano (pagina 6-14)
5. Bullone scarico olio cardano (pagina 6-14)
6. Elemento del filtro dell'aria (pagina 6-18)
7. Pedale cambio (pagina 3-24)
8. Tappo bocchettone riempimento olio motore (pagina 6-11)
9. Cartuccia del filtro dell'olio motore (pagina 6-11)
10. Oblò ispezione livello olio motore (pagina 6-11)
11. Bullone drenaggio olio (pagina 6-11)

## Vista da destra

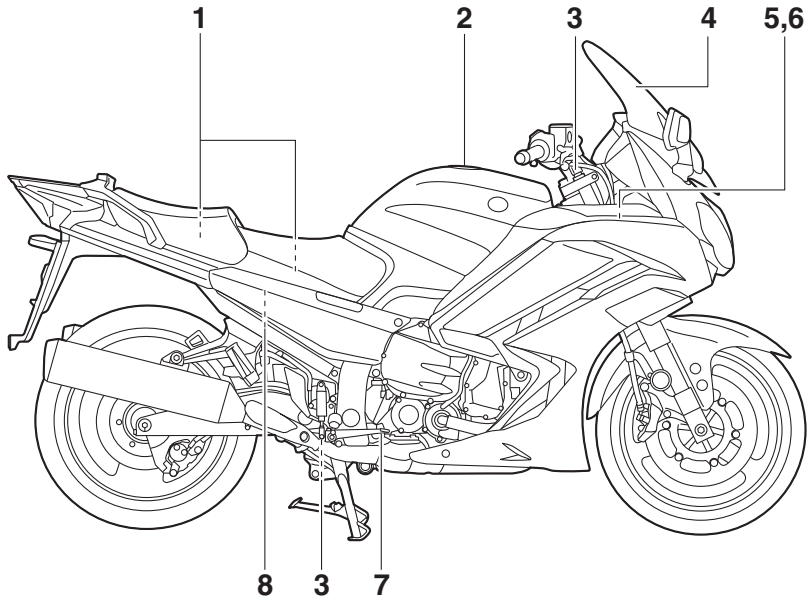

1. Vano portaoggetti (pagina 3-36)
2. Tappo serbatoio carburante (pagina 3-28)
3. Sistema di sospensioni a regolazione elettronica (pagina 3-41)
4. Parabrezza (pagina 3-11)
5. Fusibili (pagina 6-34)
6. Batteria (pagina 6-33)
7. Pedale freno (pagina 3-25)
8. Serbatoio del liquido freno posteriore (pagina 6-27)

## Comandi e strumentazione

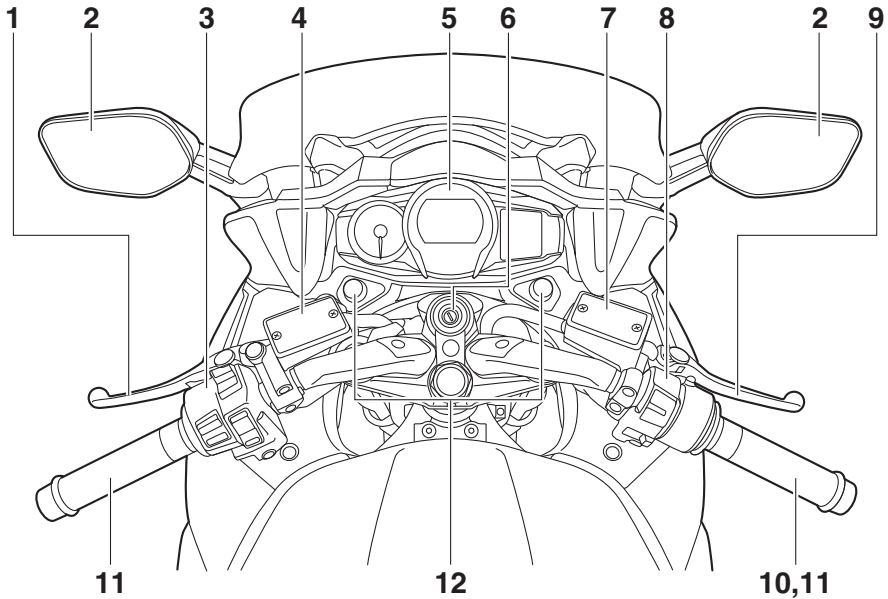

1. Leva frizione (pagina 3-24)
2. Specchietto retrovisore (pagina 3-40)
3. Interruttori impugnatura sinistra (pagina 3-22)
4. Serbatoio liquido frizione idraulica (pagina 6-27)
5. Strumento multifunzione (pagina 3-9)
6. Blocchetto accensione/bloccasterzo (pagina 3-2)
7. Serbatoio del liquido freno anteriore (pagina 6-27)
8. Interruttori impugnatura destra (pagina 3-22)
9. Leva freno (pagina 3-25)
10. Manopola acceleratore (pagina 6-20)
11. Riscaldatore manopola (pagina 3-11)
12. Pomello di regolazione del fascio luce (pagina 3-38)

HAU10978

## Sistema immobilizzatore

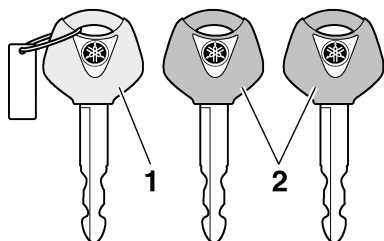

1. Chiave di ricodifica (calotta rossa)
2. Chiavi standard (calotta nera)

Questo veicolo è equipaggiato con un sistema immobilizzatore che impedisce ai ladri la ricodifica delle chiavi standard. Il sistema si compone delle seguenti parti.

- una chiave di ricodifica (con calotta rossa)
- due chiavi standard (con calotta nera) su cui si possono riscrivere i codici nuovi
- un transponder (installato nella chiave di ricodifica)
- la centralina dell'immobilizzatore
- un'ECU
- una spia immobilizer (Vedere pagina 3-5.)

La chiave con la calotta rossa viene utilizzata per registrare i codici in ciascuna chiave standard. Poiché la ricodifica è un'operazione difficile, portare il veicolo con tutte e tre le chiavi da un concessionario Yamaha per farla eseguire. Non usare la chiave con la calotta rossa per guidare. Essa va usata soltanto per scrivere i codici nelle chiavi standard. Per la guida, usare sempre una chiave standard.

HCA11822

### **ATTENZIONE**

- **NON PERDERE LA CHIAVE DI RICODIFICA! IN CASO DI SMARRIMENTO, CONTATTARE IMMEDIATAMENTE IL CONCES-**

**SIONARIO DI FIDUCIA!** Se si smarrisce la chiave di ricodifica, è impossibile registrare dei codici nuovi nelle chiavi standard. Si può continuare ad utilizzare le chiavi standard per accendere il veicolo, ma se occorre impostare nuovi codici (ossia, se si fa una chiave standard nuova o se si perdono tutte le chiavi), si deve sostituire in blocco il sistema immobilizzatore. Pertanto consigliamo vivamente di utilizzare una delle due chiavi standard e di conservare la chiave di ricodifica in un posto sicuro.

- Non immergere in acqua nessuna delle chiavi.
- Non esporre nessuna delle chiavi a temperature eccessivamente alte.
- Non mettere nessuna delle chiavi vicino a magneti (compresi, ma non soltanto, i prodotti come gli altoparlanti, ecc.).
- Non posizionare oggetti che trasmettono segnali elettrici vicino a nessuna chiave.
- Non appoggiare oggetti pesanti su una delle chiavi.
- Non molare o modificare la forma di nessuna delle chiavi.
- Non disassemblare la parte di plastica di nessuna delle chiavi.
- Non mettere due chiavi di un sistema immobilizzatore sullo stesso anello portachiavi.
- Mantenere sia le chiavi standard sia le chiavi di altri sistemi immobilizzatori lontane dalla chiave di ricodifica di questo veicolo.
- Mantenere le chiavi di altri sistemi immobilizzatori lontane dal bloccetto accensione, in quanto possono provocare interferenze nei segnali.

# Strumento e funzioni di controllo

## Blocchetto accensione/bloccasterzo

HAU10474

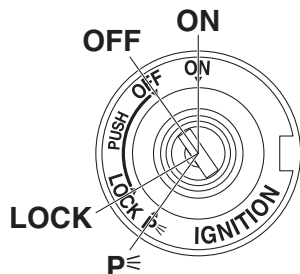

3

Il bloccasterzo accensione/bloccasterzo comanda i sistemi d'accensione e di illuminazione e viene utilizzato per bloccare lo sterzo. Appresso sono descritte le varie posizioni.

### NOTA

Ricordarsi di utilizzare la chiave standard (calotta nera) per l'uso normale del veicolo. Per ridurre al minimo il rischio di perdere la chiave di ricodifica (calotta rossa), conservarla in un posto sicuro ed usarla soltanto per riscrivere i codici.

### ON (aperto)

HAU73011

Tutti i circuiti elettrici vengono alimentati; l'illuminazione pannello strumenti, la luce fanalino posteriore, la luce targa e le luci di posizione anteriori si accendono, le luci di svolta si accendono brevemente ed è possibile avviare il motore. La chiave di accensione non può essere sfilata.

### NOTA

I fari si accendono automaticamente all'avviamento del motore e restano accesi fino a quando non si gira la chiave su "OFF".

### OFF (chiuso)

HAU10662

Tutti gli impianti elettrici sono inattivi. È possibile sfilare la chiave.

## AVVERTENZA

HWA10062

Non girare la chiave sulla posizione "OFF" o "LOCK" mentre il veicolo è in movimento. Altrimenti i circuiti elettrici verranno disattivati, con il rischio di perdere il controllo del mezzo o di causare incidenti.

### LOCK (bloccasterzo)

HAU10696

Lo sterzo è bloccato e tutti gli impianti elettrici sono inattivi. È possibile sfilare la chiave.

### Per bloccare lo sterzo

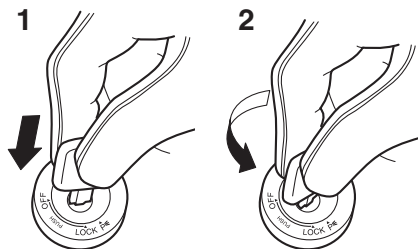

1. Premere.
2. Svoltare.
1. Girare il manubrio completamente a sinistra o a destra.
2. Con la chiave in posizione "OFF", premere la chiave e girarla su "LOCK".
3. Sfilare la chiave.

### NOTA

Se lo sterzo non si blocca, provare a rigirare leggermente il manubrio verso destra o verso sinistra.



# Strumento e funzioni di controllo

## Per sbloccare lo sterzo

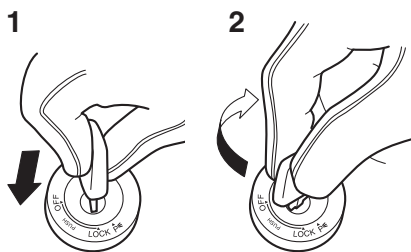

1. Premere.
2. Svoltare.

Dalla posizione "LOCK", spingere la chiave e girarla su "OFF".

## P<sub>⊗</sub> (Parcheggio)

HAU65680

È possibile accendere le luci d'emergenza, ma tutti gli altri impianti elettrici sono inattivi. È possibile sfilare la chiave.

Lo sterzo deve essere bloccato prima di poter girare la chiave su "P<sub>⊗</sub>".

HCA22330

## ATTENZIONE

**Si si utilizzano le luci di emergenza per lunghi periodi di tempo, la batteria può scaricarsi.**

HAU4939D

## Spie di segnalazione e di avvertimento

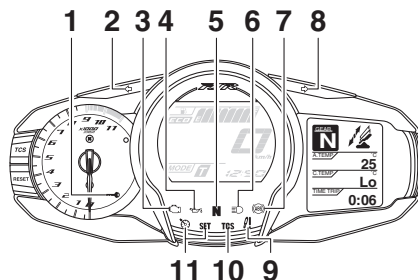

1. Spia immobilizer "🔒"
2. Spia indicatore di direzione sinistro "⬅"
3. Spia guasto motore "🔧"
4. Spia livello olio "🛢"
5. Spia marcia in folle "N"
6. Spia luce abbagliante "☄"
7. Spia d'avvertimento del sistema frenante anti-bloccaggio (ABS) "ABS"
8. Spia indicatore di direzione destro "➡"
9. Spia sistema di sospensioni "🚗"
10. Spia di segnalazione sistema di controllo della trazione "TCS"
11. Spie del regolatore automatico della velocità "🚦" "SET"

HAU11032

## Spie indicatore di direzione "⬅" e "➡"

Ciascuna spia lampeggerà quando le luci indicatori di direzione corrispondenti lampeggiano.

HAU11061

## Spia marcia in folle "N"

Questa spia di segnalazione si accende quando il cambio è in posizione di folle.

HAU11081

## Spia luce abbagliante "☄"

Questa spia di segnalazione si accende quando il faro è sulla posizione abbagliante.

# Strumento e funzioni di controllo

## Spia livello olio “”

HAU11124

Questa spia si accende se il livello olio motore è basso.

Si può controllare il circuito elettrico della spia girando la chiave su “ON”. La spia dovrebbe accendersi per pochi secondi e poi spegnersi.

Se la spia non si accende all’inizio girando la chiave su “ON”, o se la spia resta accesa, fare controllare il circuito elettrico da un concessionario Yamaha.

### NOTA

Anche quando il livello dell’olio è sufficiente, la spia può accendersi in salita, o durante accelerazioni e decelerazioni improvvise, ma in questi casi non si tratta di una disfunzione.

## Spie del regolatore automatico della velocità “” e “SET”

HAU58402

Queste spie si accendono quando il sistema di regolazione automatica della velocità è attivato. (Vedere pagina 3-6.)

### NOTA

Quando il veicolo è acceso, queste spie dovrebbero accendersi per qualche secondo e poi spegnersi. Se le spie non si accendono, far controllare il veicolo da un concessionario Yamaha.

## Spia guasto motore “”

HAU73171

Questa spia si accende se viene rilevata un’anomalia al motore o a un altro sistema di comando del veicolo. Se questo accade, far controllare il sistema diagnostico di bordo da un concessionario Yamaha.

Si può controllare il circuito elettrico della spia girando la chiave su “ON”. La spia dovrebbe accendersi per pochi secondi e poi spegnersi.

Se la spia non si accende inizialmente girando la chiave su “ON”, o se la spia rimane accesa, fare controllare il veicolo da un concessionario Yamaha.

## Spia ABS “”

HAU69891

In condizioni di funzionamento normale, questa spia si accende quando si gira la chiave in posizione “ON” e si spegne quando si raggiunge una velocità di almeno 10 km/h (6 mi/h).

Se la spia ABS:

- non si accende quando la chiave è girata su “ON”
- si accende o lampeggia durante la guida
- non si accende dopo che è stata raggiunta una velocità di almeno 10 km/h (6 mi/h)

L’ABS potrebbe non funzionare correttamente. In presenza di una delle suddette condizioni, fare controllare il sistema da un concessionario Yamaha al più presto possibile. (Vedere pagina 3-26 per una descrizione dell’ABS.)

HWA16041

## **AVVERTENZA**

**Se la spia ABS non si spegne al raggiungimento di una velocità di almeno 10 km/h (6 mi/h) o se la spia si accende o lampeggia durante la guida, l’impianto frenante passa alla modalità di frenatura convenzionale. Se si verifica una di queste due condizioni o se la spia non si accende del tutto, prestare ulteriore attenzione per evitare il bloccaggio delle ruote durante le frenate di emergenza. Far controllare al più presto l’impianto frenante e i circuiti elettrici da un concessionario Yamaha.**

## Spia di segnalazione sistema di controllo della trazione "TCS"<sup>HAU74082</sup>

La spia di segnalazione lampeggerà quando il controllo della trazione si è inserito.

Se il sistema di controllo della trazione viene spento, questa spia di segnalazione si accende.

### NOTA

Quando si accende il veicolo, la spia dovrebbe accendersi per alcuni secondi e poi spegnersi. Se la spia non si accende o se la spia rimane accesa, fare controllare il veicolo da un concessionario Yamaha.

## Spia sistema di sospensioni "!"<sup>HAU55393</sup>

Questa spia si accende se viene rilevata un'anomalia al sistema di sospensioni a regolazione elettronica.

### NOTA

Quando si accende il veicolo, la spia dovrebbe accendersi per alcuni secondi e poi spegnersi. Se la spia non si accende o se la spia rimane accesa, fare controllare il veicolo da un concessionario Yamaha.

## Spia immobilizer "—" <sup>HAU73120</sup>

Con la chiave girata su "OFF" e dopo che sono trascorsi 30 secondi, la spia di segnalazione inizierà a lampeggiare costantemente indicando l'attivazione del sistema immobilizzatore. Trascorse 24 ore, la spia di segnalazione cesserà di lampeggiare, ma il sistema immobilizzatore continuerà a restare attivo.

Si può controllare il circuito elettrico della spia di segnalazione girando la chiave su "ON". La spia di segnalazione dovrebbe accendersi per pochi secondi e poi spegnersi.

Se la spia di segnalazione non si accende inizialmente girando la chiave su "ON", se la spia di segnalazione resta accesa o se la

spia lampeggia secondo uno schema (se viene rilevato un problema al sistema immobilizzatore, la spia immobilizer lampeggia secondo uno schema), far controllare il veicolo da un concessionario Yamaha.

### NOTA

Se la spia immobilizer lampeggia secondo uno schema, lentamente per 5 volte e rapidamente per 2 volte, questo potrebbe essere provocato da un'interferenza del trasponder. In questo caso, tentare quanto segue.

1. Accertarsi che non vi siano chiavi del sistema immobilizzatore vicino al blocchetto accensione. Le altre chiavi del sistema immobilizzatore possono provocare interferenze nei segnali e impedire l'avviamento del motore.
2. Usare la chiave di ricodifica per avviare il motore.
3. Se il motore si accende, spegnerlo e provare ad accendere il motore con le chiavi standard.
4. Se una o entrambe le chiavi standard non avviano il motore, portare il veicolo e tutte e 3 le chiavi da un concessionario Yamaha per fare ricodificare le chiavi standard.

# Strumento e funzioni di controllo

HAU54193

## Sistema di regolazione automatica della velocità

Questo modello è equipaggiato con un sistema di regolazione automatica della velocità progettato per mantenere la velocità di crociera impostata.

Il sistema di regolazione automatica della velocità funziona solo quando si guida in 3a a velocità comprese tra 50 km/h (31 mi/h) e 160 km/h (100 mi/h) circa, in 4a o 5a a velocità comprese tra 50 km/h (31 mi/h) e 180 km/h (112 mi/h) circa o in 6a a velocità comprese tra 55 km/h (34 mi/h) e 180 km/h (112 mi/h) circa.

HWA16341

### AVVERTENZA

- L'uso improprio del sistema di regolazione automatica della velocità potrebbe determinare la perdita di controllo e causare incidenti. Non attivare il sistema di regolazione automatica della velocità in presenza di traffico pesante, cattive condizioni meteo o tra strade tortuose, sdruciolevoli, collinose, accidentate o ghiaiose.
- Quando si guida in salita o in discesa, il sistema di regolazione automatica della velocità potrebbe non riuscire a mantenere la velocità di crociera impostata.
- Per evitare l'attivazione accidentale del sistema di regolazione automatica della velocità, disattivarlo quando non è in uso. Accertarsi che la spia del sistema di regolazione automatica della velocità "RES" sia spenta.

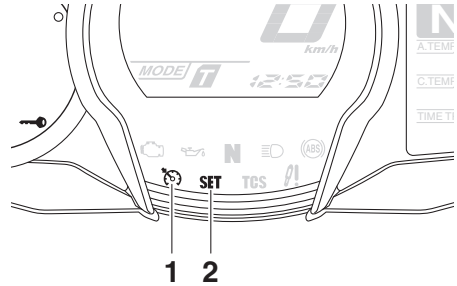

1. Spia del sistema di regolazione automatica della velocità "RES"
2. Spia di impostazione del regolatore automatico della velocità "SET"

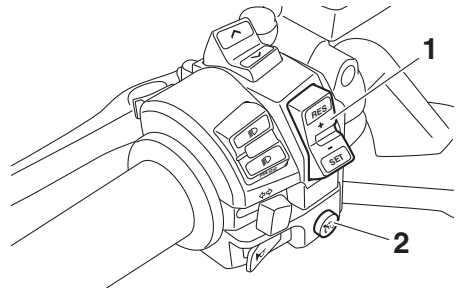

1. Interruttore di impostazione del regolatore automatico della velocità "RES+/SET-"
2. Interruttore di alimentazione del regolatore automatico della velocità "RES"

### Attivazione e regolazione del sistema di regolazione automatica della velocità

1. Premere l'interruttore di alimentazione del regolatore automatico della velocità "RES" posizionato sul manubrio sinistro. La spia del sistema di regolazione automatica della velocità "RES" si accenderà.

# Strumento e funzioni di controllo

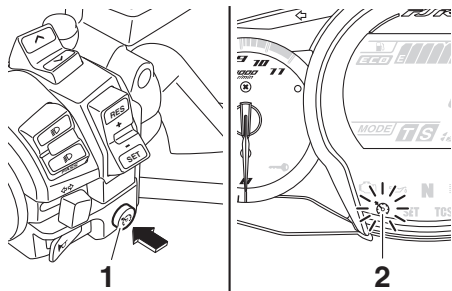

1. Interruttore di alimentazione del regolatore automatico della velocità “”
2. Spia del sistema di regolazione automatica della velocità “”

2. Premere il lato “SET-” dell'interruttore di impostazione del sistema di regolazione automatica della velocità per attivarlo. La velocità di marcia attuale diventerà la velocità di crociera impostata. La spia di impostazione del regolatore automatico della velocità “SET” si accenderà.

## Regolazione della velocità di crociera impostata

Con il sistema di regolazione automatica della velocità in funzione, premere il lato “RES+” dell'interruttore di impostazione del regolatore automatico della velocità per aumentare la velocità di crociera impostata o il lato “SET-” per diminuirla.

### NOTA

Premendo una volta l'interruttore di regolazione si modifica la velocità in incrementi di 2.0 km/h (1.2 mi/h). Tenendo premuto il lato “RES+” o il lato “SET-” dell'interruttore di impostazione del regolatore automatico della velocità si aumenta o si diminuisce in continuo la velocità fino al rilascio dell'interruttore.

La velocità di marcia si può anche aumentare manualmente utilizzando l'acceleratore. Dopo aver accelerato si può impostare una nuova velocità di crociera premendo il

lato “SET-” dell'interruttore di regolazione. Se non si imposta una nuova velocità di crociera, quando si ritira la manopola acceleratore, il veicolo decelererà alla velocità di crociera precedentemente impostata.

## Disattivazione del sistema di regolazione automatica della velocità

Eseguire una delle operazioni di seguito per annullare la velocità di crociera impostata.

La spia “SET” si spegnerà.

- Girare la manopola acceleratore oltre la posizione chiusa nella direzione di decelerazione.

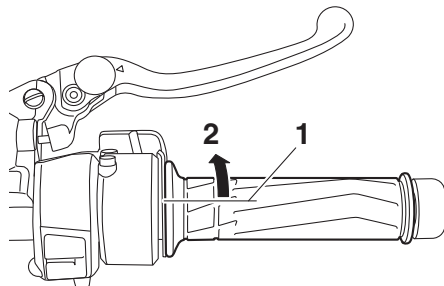

1. Posizione chiusa
2. Disattivazione del regolatore automatico di velocità

- Azionare il freno anteriore o posteriore.
- Staccare la frizione.

Premere l'interruttore di alimentazione per spegnere il sistema di regolazione automatica della velocità. La spia “” e la spia “SET” si spegneranno.

### NOTA

La velocità di marcia diminuisce non appena viene disattivato il sistema di regolazione automatica della velocità, a meno che non si giri la manopola acceleratore.

## Utilizzo della funzione di ripresa

Premere il lato “RES+” dell'interruttore di impostazione del sistema di regolazione automatica della velocità per riattivarlo. La

# Strumento e funzioni di controllo

---

velocità di marcia ritornerà alla velocità di crociera precedentemente impostata. La spia "SET" si accenderà.

HWA16351

## **AVVERTENZA**

**È pericoloso utilizzare la funzione di ripresa quando la velocità di crociera precedentemente impostata è troppo elevata per le condizioni attuali.**

---

3

## **NOTA**

Premendo l'interruttore di alimentazione con il sistema in funzione si spegnerà completamente il sistema e la velocità di crociera precedentemente impostata verrà cancellata. Non si potrà utilizzare la funzione di ripresa finché non è stata impostata una nuova velocità di crociera.

---

### Disattivazione automatica del sistema di regolazione automatica della velocità

Il sistema di regolazione automatica della velocità di questo modello è controllato elettronicamente ed è collegato con gli altri sistemi di controllo. Il sistema di regolazione automatica della velocità si disattiverà automaticamente nelle condizioni seguenti:

- Il sistema di regolazione automatica della velocità non è in grado di mantenere la velocità di crociera impostata.
- Viene rilevato lo slittamento o la rotazione a vuoto delle ruote. (Se il sistema di controllo della trazione non è stato disattivato, funzionerà.)
- L'interruttore avviamento/arresto motore è posizionato su "X".
- Il motore si arresta.
- Viene abbassato il cavalletto laterale.

Quando si procede con una velocità di crociera impostata, se il sistema di regolazione automatica della velocità viene disattivato nelle condizioni precedentemente elencate, la spia "S" si spegnerà e la spia "SET" lampeggerà per 4 secondi per poi spegnersi.

Quando non si procede con una velocità di crociera impostata, se l'interruttore avviamento/arresto motore è posizionato su "X", il motore si arresta o il cavalletto laterale viene abbassato, quindi la spia "S" si spegnerà (la spia "SET" non lampeggerà).

Se il sistema di regolazione automatica della velocità viene disattivato automaticamente, fermarsi e verificare che il veicolo stia funzionando correttamente.

Prima di utilizzare di nuovo il sistema di regolazione automatica della velocità, attivarlo utilizzando l'interruttore di alimentazione.

## **NOTA**

In alcuni casi, il sistema di regolazione automatica della velocità potrebbe non riuscire a mantenere la velocità di crociera impostata quando si guida il veicolo in salita o in discesa.

- Quando si guida il veicolo in salita, la velocità di marcia effettiva potrebbe essere inferiore alla velocità di crociera impostata. In questo caso, accelerare fino a raggiungere la velocità di marcia desiderata utilizzando l'acceleratore.
  - Quando si guida il veicolo in discesa, la velocità di marcia effettiva potrebbe essere superiore alla velocità di crociera impostata. In questo caso, non si può utilizzare l'interruttore di regolazione per regolare la velocità di crociera impostata. Per ridurre la velocità di marcia, azionare i freni. Quando si azionano i freni, il sistema di regolazione automatica della velocità si disattiverà.
-

HAU58236

## Strumento multifunzione

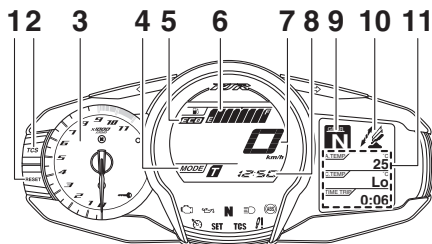

1. Tasto "RESET"
2. Tasto "TCS"
3. Contagiri
4. Display della modalità di guida
5. Indicatore Eco "ECO"
6. Indicatore livello carburante
7. Tachimetro
8. Orologio digitale
9. Display della marcia innestata
10. Display delle funzioni
11. Display informativo

HWA12423

## AVVERTENZA

**Arrestare completamente il veicolo prima di eseguire qualsiasi modifica alle impostazioni sul gruppo indicatore multifunzione. La modifica delle impostazioni durante la guida può distrarre l'operatore e aumentare il rischio di incidenti.**

## NOTA

L'interruttore di selezione " $\wedge/\vee$ " e l'interruttore dei menu "MENU" si trovano sul manubrio sinistro. Questi interruttori permettono di controllare o cambiare le regolazioni sullo strumento multifunzione.

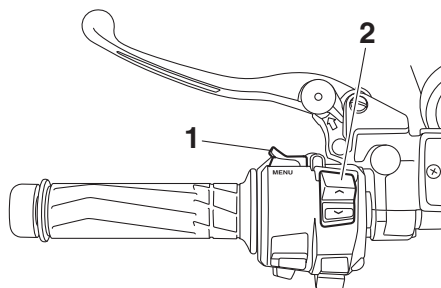

1. Interruttore dei menu "MENU"
2. Interruttore di selezione " $\wedge/\vee$ "

Lo strumento multifunzione è equipaggiato con i seguenti strumenti:

- un tachimetro
- un contagiri
- un orologio digitale
- un indicatore livello carburante
- un econometro
- un display della marcia innestata
- un display della modalità di guida
- un display delle funzioni
- un display informativo
- un display delle modalità di regolazione

## NOTA

- Accertarsi di girare la chiave su "ON" prima di tentare di utilizzare l'interruttore di selezione " $\wedge/\vee$ ", l'interruttore "MENU", il tasto "RESET" e il tasto "TCS".
- Per cambiare i display dell'indicatore tra chilometri e miglia, vedere pagina 3-15.

## Tachimetro

Il tachimetro indica la velocità di marcia del veicolo.

# Strumento e funzioni di controllo

## Contagiri

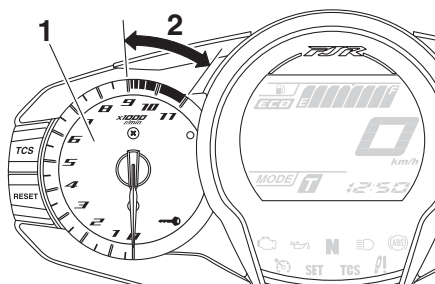

1. Contagiri
2. Zona rossa del contagiri

Il contagiri elettrico consente al pilota di sorvegliare il regime di rotazione del motore e di mantenerlo entro la gamma di potenza ideale.

Girando la chiave su “ON”, l’ago del contagiri percorre l’intera gamma di giri/min. e poi ritorna a zero giri/min. per provare il circuito elettrico.

HCA10032

### ATTENZIONE

**Non far funzionare il motore quando il contagiri è nella zona rossa.**

**Zona rossa: 9000 giri/min. e oltre**

## Indicatore livello carburante

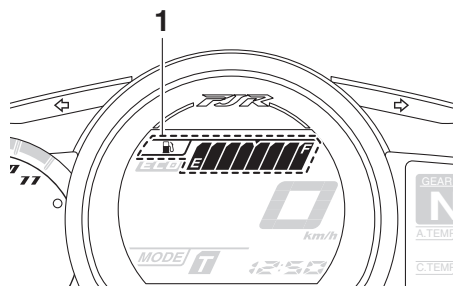

1. Indicatore livello carburante

L’indicatore livello carburante indica la quantità di carburante nel serbatoio carburante. Man mano che il livello carburante scende, i segmenti dell’indicatore livello carburante sul display spariscono dalla let-

tera “F” (pieno) verso la lettera “E” (vuoto). Quando l’ultimo segmento inizia a lampeggiare, eseguire il rifornimento al più presto possibile.

Quando si gira la chiave su “ON”, tutti i segmenti del display si accendono una volta per provare il circuito elettrico.

### NOTA

Se viene rilevato un problema nel circuito elettrico dell’indicatore livello carburante, i segmenti del display dell’indicatore livello carburante lampeggeranno ripetutamente. Fare controllare il mezzo da un concessionario Yamaha.

## Indicatore Eco

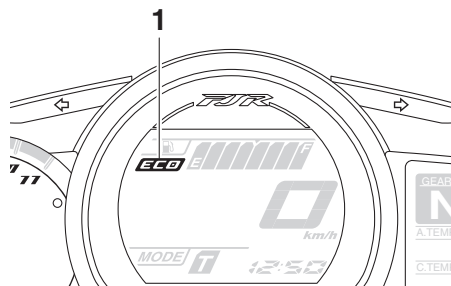

1. Indicatore Eco “ECO”

Questo indicatore si accende quando si guida il veicolo in modo ecologico, riducendo il consumo di carburante. L’indicatore si spegne quando il veicolo viene arrestato.

### NOTA

I seguenti consigli possono aiutare a ridurre il consumo di carburante:

- Evitare regimi di rotazione elevati del motore durante l’accelerazione.
- Viaggiare a una velocità costante.
- Selezionare la marcia di trasmissione appropriata per la velocità del veicolo.



# Strumento e funzioni di controllo

## Display della marcia innestata

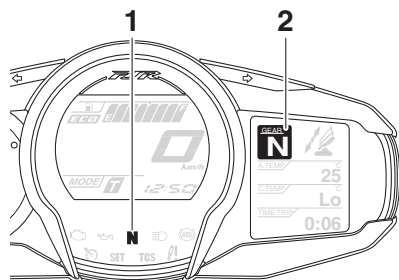

1. Spia marcia in folle “N”
2. Display della marcia innestata

Questo display mostra la marcia selezionata. La posizione di folle viene indicata da “N” e dalla spia marcia in folle “N”.

## Display della modalità di guida

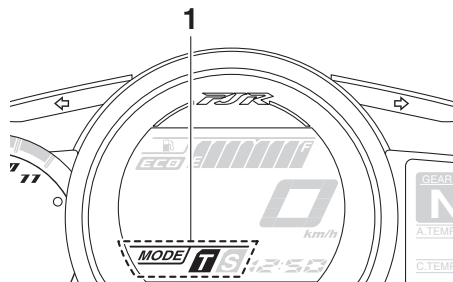

1. Display della modalità di guida

Questo display indica quale modalità di guida è stata selezionata: Modalità touring “T” o modalità sportiva “S”. Per maggiori particolari sulle modalità e su come selezionarle, vedere le pagine 3-21 e 3-23.

## Display delle funzioni

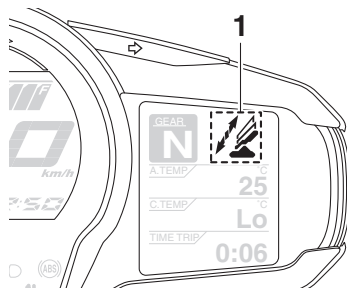

1. Display delle funzioni

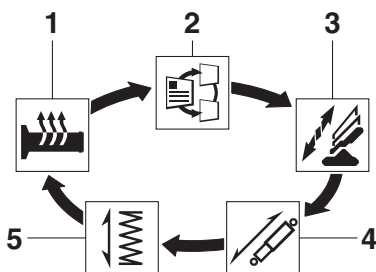

1. Funzione di regolazione del riscaldatore manopola
2. Funzione di selezione del display informativo
3. Funzione di regolazione del parabrezza
4. Funzione di regolazione dello smorzamento
5. Funzione di regolazione precarico

Premere interruttore “MENU” per commutare tra le seguenti funzioni del display. Il display commuta ad ogni azionamento dell’interruttore.

- Funzione di regolazione del riscaldatore manopola
- Funzione di selezione del display informativo
- Funzione di regolazione del parabrezza
- Funzione di regolazione dello smorzamento
- Funzione di regolazione precarico

# Strumento e funzioni di controllo

## NOTA

La funzione di regolazione precarico viene visualizzata soltanto a veicolo fermo con il motore in funzione.

Le pagine seguenti forniscono spiegazioni sul funzionamento di riscaldatore manopola, display informativo e parabrezza. Per la spiegazione delle funzioni di regolazione del precarico e dello smorzamento, vedere pagina 3-41.

## Regolazione del riscaldatore manopola

Questo veicolo è equipaggiato con scaldamanopole, che possono venire utilizzati soltanto quando il motore è in funzione. Sono disponibili 4 regolazioni per il riscaldatore manopola.

Regolazione	Display
Spento	
Basso	
Medio	
Alto	

Per aumentare la temperatura del riscaldatore manopola, premere il lato “^” dell’interruttore di selezione. Per diminuire la temperatura del riscaldatore manopola, premere il lato “v” dell’interruttore di selezione.

HCA17931

## ATTENZIONE

- Ricordarsi di indossare i guanti quando si utilizzano i riscaldatori manopola.
- Se la temperatura ambiente è di almeno 20 °C (68 °F), non impostare il riscaldatore manopola sul valore più alto.

- Se la manopola manubrio o la manopola acceleratore sono usurate o danneggiate, smettere di utilizzare i riscaldatori e sostituire le manopole.

## Selezione del display informativo

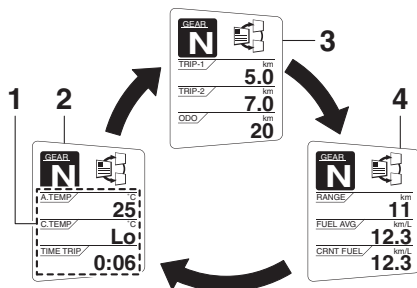

1. Display informativo
2. Display-1
3. Display-2
4. Display-3

Sono disponibili 3 display informativi. Si può cambiare il display informativo selezionato premendo l’interruttore di selezione.

Nei display informativi vengono visualizzate le voci seguenti:

- un display del totalizzatore contachilometri
- i display dei contachilometri parziali
- un display del contachilometri parziale riserva carburante
- un display della distanza di percorrenza stimata
- un display del tempo trascorso
- un display della temperatura ambiente
- un display della temperatura liquido refrigerante
- un display del consumo medio carburante
- un display del consumo istantaneo di carburante

Si possono selezionare le voci di ogni display informativo.

Per impostare o selezionare le voci visualizzate, vedere pagina 3-15.

# Strumento e funzioni di controllo

Display del totalizzatore contachilometri:

ODO / km  
**20**

Il totalizzatore contachilometri indica la distanza totale percorsa da veicolo.

Display dei contachilometri parziali:

TRIP-1 / km  
**5.0**

TRIP-2 / km  
**7.0**

“TRIP-1” e “TRIP-2” mostrano la distanza percorsa dal loro ultimo azzeramento.

## NOTA

- Il totalizzatore contachilometri si bloccherà a 999999.
- I contachilometri parziali si azzereranno e continueranno il conteggio dopo aver raggiunto 9999.9.

Quando nel serbatoio carburante restano circa 5.5 L (1.45 US gal, 1.21 Imp.gal) di carburante, l'ultimo segmento dell'indicatore livello carburante inizia a lampeggiare. Inoltre, il display informativo passerà automaticamente alla modalità contachilometri parziale riserva carburante “TRIP-F” e inizierà a conteggiare la distanza percorsa a partire da quel punto.



In questo caso, premere l'interruttore di selezione per alternare le visualizzazioni nel seguente ordine:

TRIP-F → Display-1 → Display-2 → Display-3 → TRIP-F

Per azzerare un contachilometri parziale, utilizzare l'interruttore di selezione per selezionare il display informativo contenente il contachilometri parziale che si desidera azzerare. Premere brevemente il tasto “RESET” in modo che il contachilometri parziale lampeggi e premere di nuovo il tasto “RESET” per 2 secondi mentre il contachilometri parziale lampeggia.

Se non si azzerà manualmente il contachilometri parziale riserva carburante, si azzererà automaticamente dopo aver fatto rifornimento e percorso 5 km (3 mi).

Display della distanza di percorrenza stimata:

RANGE / km  
**11**

viene mostrata la distanza percorribile con il carburante rimasto nel serbatoio carburante nelle condizioni di marcia correnti.

# Strumento e funzioni di controllo

Display del tempo trascorso:

TIME TRIP  
**0:06**

viene mostrato il tempo trascorso da quando la chiave è stata girata su "ON". Il tempo massimo che può essere visualizzato è 99:59.

Questo timer si azzerava automaticamente girando la chiave su "OFF".

## NOTA

Sono disponibili anche i display del tempo trascorso "TIME-2" e "TIME-3", che però non possono essere impostati sul display informativo. Vedere "Modalità di regolazione" a pagina 3-15 per informazioni dettagliate.

Display della temperatura ambiente:

A.TEMP  
**25** °C

Questo display mostra la temperatura ambiente da -9 °C a 50 °C con incrementi di 1 °C. La temperatura visualizzata può scostarsi dalla temperatura ambiente.

## NOTA

- -9 °C verrà visualizzato anche se la temperatura ambiente scende al di sotto di -9 °C.
- 50 °C verrà visualizzato anche se la temperatura ambiente sale al di sopra di 50 °C.
- La precisione della temperatura indicata potrebbe essere compromessa quando si procede a velocità inferiore a 20 km/h (12 mi/h) o se ci si ferma a semafori e passaggi a livello.

Display della temperatura liquido refrigerante:

C.TEMP  
**Lo** °C

Il display liquido refrigerante indica la temperatura del liquido refrigerante. La temperatura del liquido refrigerante varia a seconda delle variazioni climatiche e del carico del motore.

Se il messaggio "Hi" lampeggia, arrestare il veicolo, spegnere il motore e lasciarlo raffreddare. (Vedere pagina 6-38.)

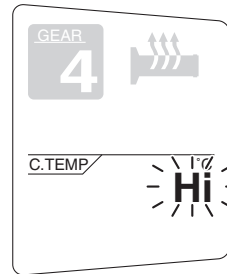

## NOTA

Non è possibile cambiare il display informativo selezionato mentre il messaggio "Hi" lampeggia.

HCA10022

## ATTENZIONE

**Non continuare ad azionare il motore in caso di surriscaldamento.**

Display del consumo medio carburante:

FUEL AVG  
**12.3** km/L

# Strumento e funzioni di controllo

Le modalità di visualizzazione del consumo medio carburante “km/L”, “L/100km” o “MPG” mostrano il consumo medio di carburante dall’ultimo azzeramento del display.

- Il display “km/L” mostra la distanza media che può essere percorsa con 1.0 L di carburante.
- Il display “L/100km” mostra la quantità media di carburante necessaria per percorrere 100 km.
- Il display “MPG” mostra la distanza media che può essere percorsa con 1.0 Imp.gal di carburante.

Per azzerare il display del consumo medio carburante, utilizzare l’interruttore di selezione per selezionare il display informativo contenente il display del consumo medio carburante. Premere brevemente il tasto “RESET” in modo che il display del consumo medio carburante lampeggi e premere di nuovo il tasto “RESET” per 2 secondi mentre il display lampeggia.

## NOTA

Dopo l’azzeramento del display del consumo medio carburante, verrà visualizzato “\_ \_ . \_” per quel display fino a quando il veicolo avrà percorso 1 km (0.6 mi).

HCA15474

## ATTENZIONE

**In caso di guasto, “- \_ -” verrà visualizzato in modo continuativo. Fare controllare il mezzo da un concessionario Yamaha.**

Display del consumo istantaneo di carburante:

CRNT FUEL / km/L  
**12.3**

Le modalità di visualizzazione del consumo istantaneo di carburante “km/L”, “L/100km” o “MPG” mostrano il consumo di carburante nelle condizioni di guida attuali.

- Il display “km/L” mostra la distanza che può essere percorsa con 1.0 L di carburante.
- Il display “L/100km” mostra la quantità di carburante necessaria per percorrere 100 km.
- Il display “MPG” mostra la distanza che può essere percorsa con 1.0 Imp.gal di carburante.

## NOTA

Se si marcia a velocità inferiori a 10 km/h (6 mi/h), sul display appare “\_ \_ . \_”.

HCA15474

## ATTENZIONE

**In caso di guasto, “- \_ -” verrà visualizzato in modo continuativo. Fare controllare il mezzo da un concessionario Yamaha.**

## Regolazione del parabrezza

Per alzare il parabrezza, premere il lato “^” dell’interruttore di selezione. Per abbassare il parabrezza, premere il lato “v” dell’interruttore di selezione.

## Modalità di regolazione

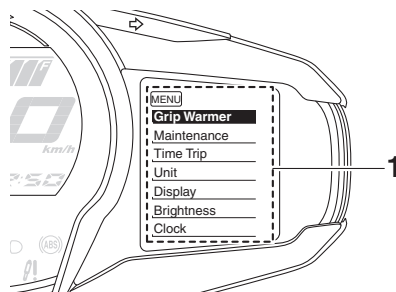

1. Display delle modalità di regolazione

# Strumento e funzioni di controllo

## NOTA

- La trasmissione deve essere in folle e il veicolo fermo per cambiare le impostazioni in questa modalità.
- Inserendo la marcia nella trasmissione e mettendo in moto, oppure girando la chiave su "OFF", si salvano tutte le impostazioni configurate, dopo di che si esce dalla modalità di regolazione.

Tenere premuto l'interruttore dei menu "MENU" per 2 secondi per entrare nella modalità di regolazione. Per uscire dalla modalità di regolazione e tornare al display normale, tenere nuovamente premuto l'interruttore dei menu "MENU" per almeno 2 secondi.

Display	Descrizione
Grip Warmer	Questa funzione consente di regolare le impostazioni basso, medio e alto su 10 livelli di temperatura.
Maintenance	Questa funzione consente di controllare e reimpostare l'intervallo di cambio olio "OIL" (distanza percorsa) e gli intervalli di manutenzione "FREE-1" e "FREE-2".
Time Trip	Questa funzione consente di controllare e azzerare le funzioni "TIME-2" e "TIME-3". Queste durate percorso mostrano il tempo trascorso totale in cui la chiave è posizionata su "ON". Quando si gira la chiave su "OFF", le durate percorso smettono di essere conteggiate senza però essere azzerate. Il tempo massimo che può essere visualizzato è 99:59. Quando le durate percorso raggiungono 99:59, vengono automaticamente azzerate (0:00) e il conteggio riprende.

Unit	Questa funzione consente di cambiare le unità visualizzate tra chilometri e miglia. Quando sono selezionati i chilometri, le unità del consumo di carburante possono essere cambiate tra "L/100km" e "km/L".
Display	Questa funzione consente di modificare le voci visualizzate nei 3 display informativi.
Brightness	Questa funzione consente di regolare la luminosità del pannello dello strumento multifunzione per adattarlo alle condizioni di luce esterne.
Clock	Questa funzione consente di regolare l'orologio digitale.
All Reset	Questa funzione consente di azzerare tutte le voci, eccetto il totalizzatore contachilometri e l'orologio digitale.

## Regolazione dei livelli di temperatura delle impostazioni del riscaldatore manopola

1. Utilizzare l'interruttore di selezione per selezionare "Grip Warmer".

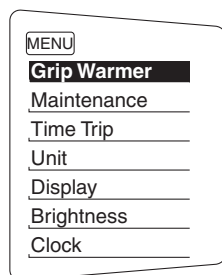

2. Premere l'interruttore "MENU". Verrà visualizzato il display di regolazione del riscaldatore manopola e "High" lampeggerà all'interno del display.

# Strumento e funzioni di controllo

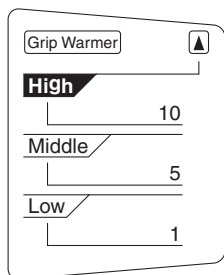

3. Premere l'interruttore "MENU". Il livello di temperatura per l'impostazione alto inizierà a lampeggiare. Utilizzare l'interruttore di selezione per impostare il livello di temperatura e premere l'interruttore "MENU". "High" inizierà a lampeggiare.

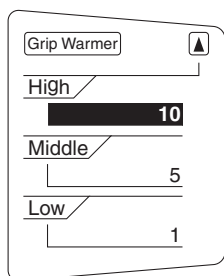

4. Utilizzare l'interruttore di selezione per selezionare "Middle" o "Low" e modificare l'impostazione seguendo la stessa procedura utilizzata per l'impostazione alto.
5. Completata la modifica delle impostazioni, utilizzare l'interruttore di selezione per selezionare "▲" e premere l'interruttore "MENU" per tornare al menu della modalità di regolazione.

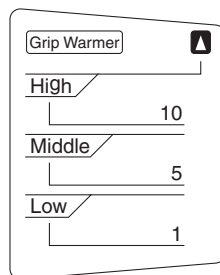

## NOTA

L'impostazione può essere regolata su 10 livelli di temperatura.

## Azzeramento dei contatori della manutenzione

1. Utilizzare l'interruttore di selezione per selezionare "Maintenance".

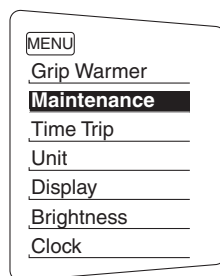

2. Premere l'interruttore "MENU" e premere il tasto "RESET" per selezionare la voce da azzerare.

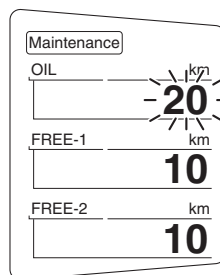

# Strumento e funzioni di controllo

3. Mentre la voce selezionata lampeggia, premere il tasto "RESET" per almeno 2 secondi.
4. Premere l'interruttore "MENU" per tornare al menu della modalità di regolazione.

## Controllo e azzeramento di "TIME-2" e "TIME-3"

1. Utilizzare l'interruttore di selezione per selezionare "Time Trip".

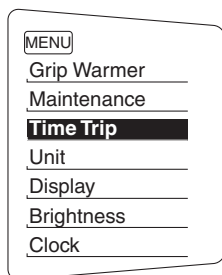

2. Premere l'interruttore "MENU" per visualizzare "TIME-2" e "TIME-3". Per azzerare una durata percorso, premere il tasto "RESET" per selezionare la voce da azzerare.

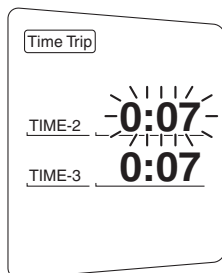

3. Mentre la voce selezionata lampeggia, premere il tasto "RESET" per almeno 2 secondi.
4. Premere l'interruttore "MENU" per tornare al menu della modalità di regolazione.

## Selezione delle unità

1. Utilizzare l'interruttore di selezione per selezionare "Unit".

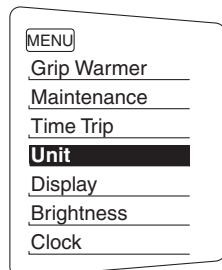

2. Premere l'interruttore "MENU". Verrà visualizzato il display di impostazione delle unità e "km or mile" lampeggerà all'interno del display.

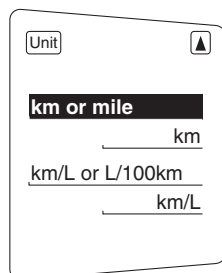

3. Premere l'interruttore "MENU". All'interno del display lampeggerà "km" o "mile".

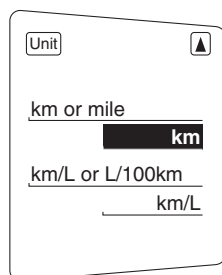

4. Utilizzare l'interruttore di selezione per selezionare "km" o "mile" e premere l'interruttore "MENU".



# Strumento e funzioni di controllo

## NOTA

Quando è selezionato “km”, si possono impostare “L/100km” o “km/L” come unità del consumo di carburante. Per impostare le unità del consumo di carburante, procedere come segue. Se è stato selezionato “mile”, saltare le fasi 5 e 6.

5. Utilizzare l'interruttore di selezione per selezionare “km/L o L/100km”.
6. Premere l'interruttore “MENU”, utilizzare l'interruttore di selezione per selezionare “L/100km” o “km/L” e premere di nuovo l'interruttore “MENU”.
7. Utilizzare l'interruttore di selezione per selezionare “” e premere l'interruttore “MENU” per tornare al menu della modalità di regolazione.

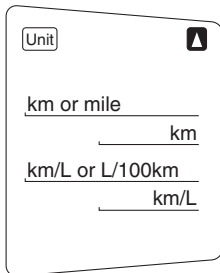

## Selezione delle voci visualizzate

1. Utilizzare l'interruttore di selezione per selezionare “Display”.

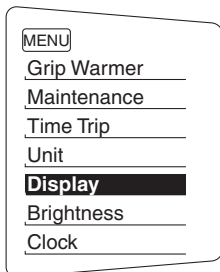

2. Premere l'interruttore “MENU”, utilizzare l'interruttore di selezione per selezionare il display da modificare e premere di nuovo l'interruttore “MENU”.

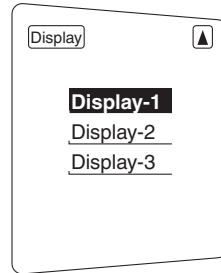

3. Utilizzare l'interruttore di selezione per selezionare la voce da modificare e premere l'interruttore “MENU”.

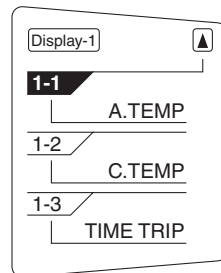

4. Utilizzare l'interruttore di selezione per selezionare la voce da visualizzare e premere l'interruttore “MENU”.

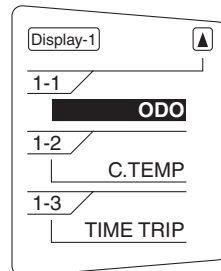

# Strumento e funzioni di controllo

5. Completata la modifica delle impostazioni, utilizzare l'interruttore di selezione per selezionare "▲" e premere l'interruttore "MENU" per tornare al display precedente.

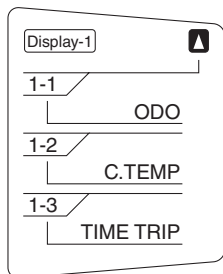

6. Utilizzare l'interruttore di selezione per selezionare "▲" e premere l'interruttore "MENU" per tornare al menu della modalità di regolazione.

## Regolazione della luminosità del pannello strumenti

1. Utilizzare l'interruttore di selezione per selezionare "Brightness".

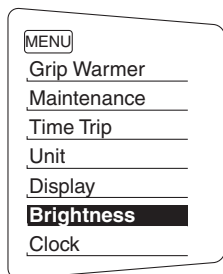

2. Premere l'interruttore "MENU".
3. Utilizzare l'interruttore di selezione per selezionare il livello di luminosità desiderato e premere l'interruttore "MENU" per tornare al menu della modalità di regolazione.

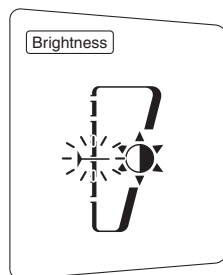

## Regolazione dell'orologio digitale

1. Utilizzare l'interruttore di selezione per selezionare "Clock".

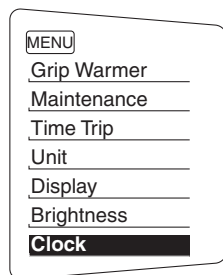

2. Premere l'interruttore "MENU".
3. Quando le cifre delle ore iniziano a lampeggiare, utilizzare l'interruttore di selezione per regolare le ore.

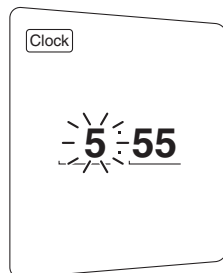

4. Premere l'interruttore "MENU"; le cifre dei minuti iniziano a lampeggiare.
5. Utilizzare l'interruttore di selezione per regolare i minuti.
6. Premere l'interruttore "MENU" per tornare al menu della modalità di regolazione.

## Azzeramento di tutte le voci visualizzate

1. Utilizzare l'interruttore di selezione per selezionare "All Reset".

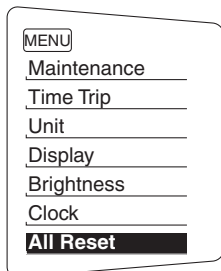

2. Premere l'interruttore "MENU".
3. Utilizzare l'interruttore di selezione per selezionare "YES" e premere l'interruttore "MENU".

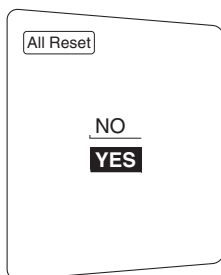

## NOTA

Il totalizzatore contachilometri e l'orologio digitale non possono essere azzerati.

## D-mode (modalità di guida)

La modalità di guida D-mode è un sistema di prestazioni motore controllato elettronicamente con due selezioni della modalità (Touring "T" e Sport "S").

Premere l'interruttore modalità di guida "MODE" per alternare le modalità. (Vedere pagina 3-23 per spiegazioni sull'interruttore modalità di guida.)

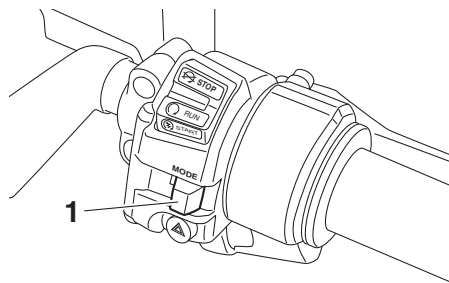

1. Interruttore modalità di guida "MODE"

## NOTA

Prima di usare la modalità di guida D-mode, accertarsi di aver compreso il suo funzionamento insieme al funzionamento dell'interruttore modalità di guida.

## Modalità Touring "T"

La modalità Touring "T" è adatta per varie condizioni di guida.

Questa modalità consente al conducente di godere di una guidabilità fluida dalla gamma di bassa velocità alla gamma di velocità elevata.

## Modalità Sport "S"

Questa modalità offre una risposta più sportiva del motore nella gamma di velocità da bassa a media rispetto alla modalità Touring.

# Strumento e funzioni di controllo

## Interruttori manubrio

HAU1234M

### Sinistra

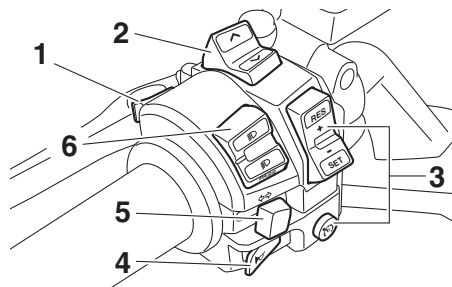

1. Interruttore dei menu "MENU"
2. Interruttore di selezione " $\wedge/\vee$ "
3. Interruttori del regolatore automatico della velocità
4. Interruttore dell'avvisatore acustico " $\text{📢}$ "
5. Interruttore indicatori di direzione " $\leftarrow/\rightarrow$ "
6. Commutatore luce abbagliante/anabbagliante/interruttore di segnalazione luce abbagliante " $\text{☹}/\text{☺}/\text{PASS}$ "

### Destra

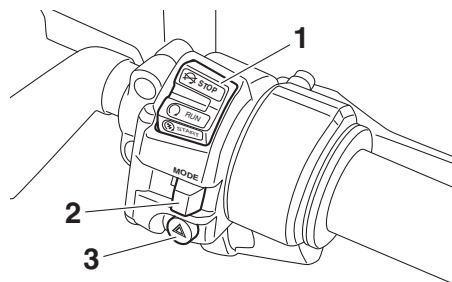

1. Interruttore Arresto/Accensione/Avviamento " $\text{🛑}/\text{🔌}/\text{🔌}$ "
2. Interruttore modalità di guida "MODE"
3. Interruttore luci d'emergenza " $\text{⚠}$ "

## Commutatore luce abbagliante/anabbagliante / interruttore di segnalazione luce abbagliante " $\text{☹}/\text{☺}/\text{PASS}$ "

HAU73020

Posizionare questo interruttore su " $\text{☹}$ " per l'abbagliante e su " $\text{☺}$ " per l'anabbagliante.

Per far lampeggiare l'abbagliante, premere il lato "PASS" dell'interruttore di segnalazione luce abbagliante mentre i fari sono sull'anabbagliante.

## NOTA

Le luci di svolta interne si accendono con l'abbagliante.

HAU12461

## Interruttore indicatori di direzione

" $\leftarrow/\rightarrow$ "

Spostare questo interruttore verso " $\rightarrow$ " per segnalare una curva a destra. Spostare questo interruttore verso " $\leftarrow$ " per segnalare una curva a sinistra. Una volta rilasciato, l'interruttore ritorna in posizione centrale. Per spegnere le luci degli indicatori di direzione, premere l'interruttore dopo che è ritornato in posizione centrale.

HAU12501

## Interruttore dell'avvisatore acustico

" $\text{📢}$ "

Premere questo interruttore per azionare l'avvisatore acustico.

HAU54212

## Interruttore Arresto/Accensione/Avviamento " $\text{🛑}/\text{🔌}/\text{🔌}$ "

Per avviare il motore con il dispositivo d'avviamento, portare questo interruttore su " $\text{🔌}$ " e spingere l'interruttore all'ingiù verso " $\text{🔌}$ ". Prima di accendere il motore, vedere pagina 5-2 per le istruzioni di avviamento.

Porre questo interruttore su " $\text{🛑}$ " per spegnere il motore in caso d'emergenza, come per esempio se il veicolo si ribalta o se il cavo acceleratore è bloccato.

## Interruttore luci d'emergenza "▲"<sup>HAU12735</sup>

Con la chiave di accensione su "ON" o "Pε", usare questo interruttore per accendere le luci d'emergenza (lampeggio simultaneo di tutte le luci indicatori di direzione).

Le luci d'emergenza vengono utilizzate in caso d'emergenza o per avvisare gli altri utenti della strada dell'arresto del vostro veicolo in zone di traffico pericoloso.

HCA10062

### **ATTENZIONE**

**Non utilizzare a lungo le luci d'emergenza a motore spento, per evitare di scaricare la batteria.**

## Interruttori del sistema di regolazione automatica della velocità<sup>HAU12781</sup>

Vedere pagina 3-6 per spiegazioni sul sistema di regolazione automatica della velocità.

## Interruttore dei menu "MENU"<sup>HAU54232</sup>

Questo interruttore si usa per modificare le impostazioni all'interno dello strumento multifunzione. (Vedere pagina 3-9.)

## Interruttore di selezione "▲/▼"<sup>HAU54222</sup>

Questo interruttore si usa per modificare le impostazioni all'interno dello strumento multifunzione. (Vedere pagina 3-9.)

## Interruttore modalità di guida "MODE"<sup>HAU54691</sup>

HWA15341

### **! AVVERTENZA**

**Non cambiare modalità di guida con il veicolo in movimento.**

Con questo interruttore si commuta la modalità di guida in modalità touring "T" o in modalità sportiva "S".

La manopola acceleratore deve essere chiusa completamente per cambiare la modalità di guida.

La modalità selezionata viene visualizzata sul display della modalità di guida. (Vedere pagina 3-11.)

La modalità di guida non può essere cambiata mentre il sistema di regolazione automatica della velocità è in funzione.

# Strumento e funzioni di controllo

## Leva frizione

HAU12832

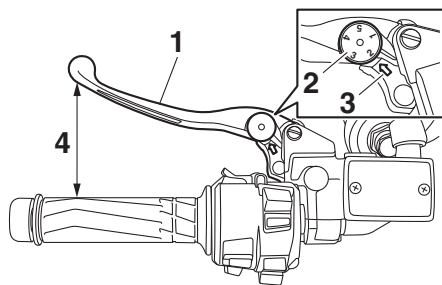

1. Leva frizione
2. Quadrante di regolazione posizione leva frizione
3. Freccia di riferimento
4. Distanza tra la leva della frizione e la manopola sul manubrio

La leva frizione si trova sul lato sinistro del manubrio. Per staccare la frizione, tirare la leva verso la manopola. Per innestare la frizione, rilasciare la leva. Per garantire il funzionamento agevole della frizione, tirare la leva rapidamente e rilasciarla lentamente.

La leva frizione è equipaggiata con un quadrante di regolazione posizione leva frizione. Per regolare la distanza tra la leva frizione e la manopola, girare il quadrante di regolazione mentre si allontana la leva dalla manopola. Accertarsi che la regolazione corretta impostata sul quadrante di regolazione sia allineata con la freccia di riferimento sulla leva frizione.

La leva frizione è equipaggiata con un interruttore frizione che fa parte del sistema d'interruzione circuito accensione. (Vedere pagina 3-46.)

## Pedale cambio

HAU12872

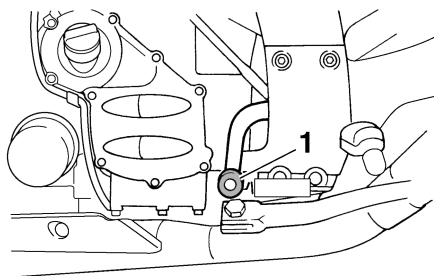

1. Pedale cambio

Il pedale cambio si trova sul lato sinistro del motociclo e si usa in combinazione con la leva frizione quando si cambiano le marce della trasmissione sempre in presa a 6 marce installata su questo motociclo.

## Leva freno

La leva freno si trova sul lato destro del manubrio. Per azionare il freno anteriore, tirare la leva verso la manopola acceleratore.

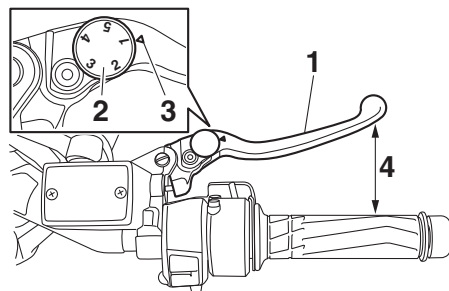

1. Leva freno
2. Quadrante di regolazione posizione leva freno
3. Riferimento "△"
4. Distanza tra la leva freno e la manopola acceleratore

La leva freno è equipaggiata con un quadrante di regolazione posizione leva freno. Per regolare la distanza tra la leva freno e la manopola acceleratore, girare il quadrante di regolazione mentre si allontana la leva dalla manopola acceleratore. Accertarsi che la regolazione corretta impostata sul quadrante di regolazione sia allineata con il riferimento "△" sulla leva freno.

## Pedale freno

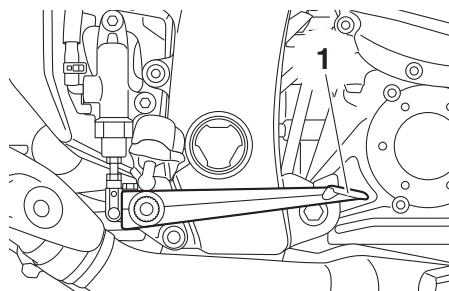

1. Pedale freno

Il pedale freno si trova sul lato destro del veicolo.

Questo modello è equipaggiato con un impianto di frenatura unificato.

Premendo il pedale freno, si attiva il freno posteriore ed una quota del freno anteriore. Per ottenere tutta la potenza di frenata, applicare contemporaneamente la leva freno ed il pedale freno.

# Strumento e funzioni di controllo

## ABS

HAU73181

Il sistema frenante anti-bloccaggio (ABS) di questo modello comprende un sistema elettronico di comando doppio che agisce indipendentemente sul freno anteriore e su quello posteriore.

Utilizzare i freni con ABS normalmente, come si utilizzano i freni tradizionali. All'attivazione dell'ABS, si potrebbero avvertire delle pulsazioni sulla leva o sul pedale del freno. In questa situazione, continuare ad azionare i freni e lasciare che l'ABS intervenga; non "pompare" sui freni perché questa azione ridurrebbe l'efficacia della frenata.

HWA16051

### **AVVERTENZA**

Mantenere sempre una distanza di sicurezza dal veicolo che precede, adeguata alla velocità di marcia, nonostante la disponibilità dell'ABS.

- L'ABS fornisce prestazioni ottimali sulle distanze di frenata più lunghe.
- Su determinate superfici stradali, ad esempio su terreni accidentati o in presenza di ghiaia, la distanza di frenata con l'ABS attivo può risultare maggiore rispetto alla distanza di frenata convenzionale.

L'ABS viene controllato dall'ECU che, in caso di anomalia, ripristina il tradizionale funzionamento dell'impianto frenante convenzionale.

### NOTA

- L'ABS esegue un controllo di autodiagnosi ogni volta che si riavvia il veicolo dopo aver girato la chiave su "ON" e il veicolo raggiunge una velocità di almeno 10 km/h (6 mi/h). Durante questo controllo, si potrebbe sentire uno "scatto" dalla centralina idraulica, e se si aziona anche solo leggermente la leva freno o il pedale freno, si può av-

vertire una vibrazione sulla leva e sul pedale, ma questi sintomi non sono indice di anomalia.

- Questo ABS prevede una modalità di prova che consente al pilota di avvertire le pulsazioni sulla leva o sul pedale freno quando l'ABS è attivo. Tuttavia sono necessari degli attrezzi speciali, per cui consigliamo di consultare un concessionario Yamaha.

HCA16831

### ATTENZIONE

Tenete qualsiasi tipo di magneti (compresi gli utensili di recupero magnetici, i cacciaviti magnetici, ecc.) lontani dai mozzi della ruota anteriore e posteriore, altrimenti i rotor magnetici installati nei mozzi ruote potrebbero danneggiarsi, provocando il funzionamento improprio del sistema ABS e dell'impianto di frenatura unificato.

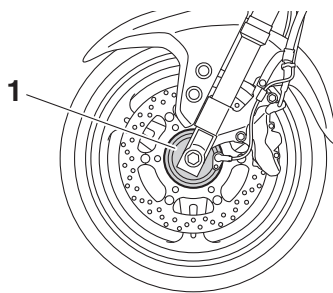

1. Mozzo ruota anteriore

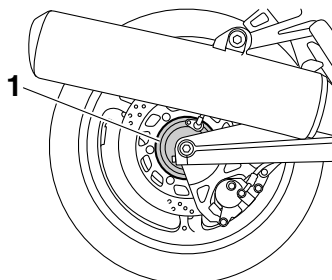

1. Mozzo ruota posteriore



HAU54273

## Sistema di controllo della trazione

Il sistema di controllo della trazione contribuisce a mantenere la trazione in fase di accelerazione su fondi sdruciolevoli, quali strade non asfaltate o bagnate. Se i sensori rilevano un principio di slittamento (pattinamento incontrollato) della ruota posteriore, il sistema di controllo della trazione interviene regolando opportunamente la potenza erogata dal motore fino al ripristino della trazione. La spia "TCS" lampeggia per informare il pilota che il controllo della trazione si è inserito.

### NOTA

Il pilota potrebbe inoltre notare lievi cambiamenti nel rumore prodotto dal motore e dall'impianto di scarico quando il sistema di controllo della trazione si inserisce.

HWA15433



### AVVERTENZA

**Il sistema di controllo della trazione non esenta il pilota dal mantenere una guida adatta alle specifiche condizioni. Il sistema di controllo della trazione impedisce la perdita della trazione dovuta ad eccessiva velocità all'ingresso in curva, in caso di brusca accelerazione durante le curve con forte inclinazione della moto o in frenata e non può impedire lo slittamento della ruota anteriore. Come con qualsiasi veicolo, affrontare con cautela le superfici che potrebbero essere sdruciolevoli ed evitare le superfici eccessivamente sdruciolevoli.**

Girando la chiave su "ON", il sistema di controllo della trazione si attiva automaticamente.

È possibile attivare o disattivare manualmente il sistema di controllo della trazione solo con la chiave in posizione "ON" e il motociclo fermo.

### NOTA

Disattivare il sistema di controllo della trazione per aiutare a liberare la ruota posteriore nel caso in cui il motociclo rimanga impantanato in fango, sabbia o altre superfici a bassa consistenza.

HCA16801

### ATTENZIONE

**Utilizzare esclusivamente i pneumatici specificati. (Vedere pagina 6-21.) L'uso di pneumatici di dimensioni diverse impedisce il preciso controllo della rotazione dei pneumatici da parte del sistema di controllo della trazione.**

### Attivazione/disattivazione del sistema di controllo della trazione

HWA15441



### AVVERTENZA

**Arrestare completamente il veicolo prima di eseguire qualsiasi modifica alle impostazioni sul sistema di controllo della trazione. La modifica delle impostazioni durante la guida può distrarre l'operatore e aumentare il rischio di incidenti.**

Per disattivare il sistema di controllo della trazione, premere il tasto "TCS" sullo strumento multifunzione per almeno 2 secondi. La spia di segnalazione "TCS" si accenderà.

Per attivare il sistema di controllo della trazione, premere di nuovo il tasto "TCS". La spia di segnalazione "TCS" si spegnerà.

# Strumento e funzioni di controllo

HAU13075

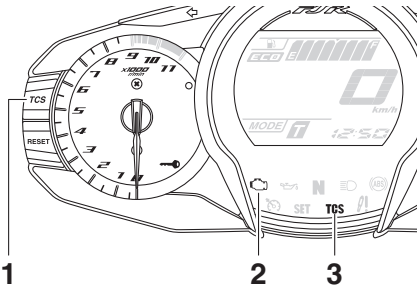

1. Tasto "TCS"
2. Spia guasto motore "🔧"
3. Spia di segnalazione sistema di controllo della trazione "TCS"

3

## Ripristino

Il sistema di controllo della trazione verrà disabilitato nelle seguenti condizioni:

- Rotazione della ruota posteriore con cavalletto centrale abbassato e chiave in posizione "ON".
- Sollevamento da terra della ruota anteriore o di quella posteriore durante la guida.
- Pattinamento eccessivo della ruota posteriore.

Se il sistema di controllo della trazione è stato disabilitato, sia la spia di segnalazione "TCS" che la spia guasto motore si accendono.

### Per ripristinare il sistema di controllo della trazione

Girare la chiave su "OFF". Attendere almeno 1 secondo e quindi riportare la chiave su "ON". La spia di segnalazione "TCS" deve spegnersi e il sistema verrà abilitato. La spia guasto motore deve spegnersi quando la motocicletta raggiunge almeno i 20 km/h (12 mi/h). Se la spia di segnalazione "TCS" e/o la spia guasto motore restano accese anche dopo il ripristino, il motociclo può comunque essere usato; tuttavia, fare controllare il motociclo non appena possibile da un concessionario Yamaha.

## Tappo serbatoio carburante

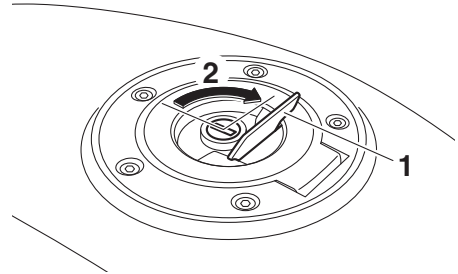

1. Coperchietto della serratura tappo serbatoio carburante
2. Sbloccare.

### **Per aprire il tappo serbatoio carburante**

Aprire il coperchietto della serratura tappo serbatoio carburante, inserire la chiave nella serratura e farla fare 1/4 di giro in senso orario. La serratura si apre e si può togliere il tappo serbatoio carburante.

### **Per chiudere il tappo serbatoio carburante**

1. Inserire il tappo serbatoio carburante in posizione con la chiave nella serratura.
2. Riportare la chiave nella sua posizione originaria girandola in senso antiorario, sfilarla e chiudere il coperchietto della serratura.

### **NOTA**

Non si può chiudere il tappo serbatoio carburante senza la chiave nella serratura. Inoltre è impossibile estrarre la chiave se il tappo non è serrato e chiuso a chiave correttamente.

## **! AVVERTENZA**

Verificare che il tappo serbatoio carburante sia chiuso correttamente dopo il rifornimento di carburante. Le perdite di carburante costituiscono un rischio d'incendio.

## Carburante

Accertarsi che il serbatoio contenga una quantità sufficiente di benzina.

## **! AVVERTENZA**

La benzina ed i vapori di benzina sono estremamente infiammabili. Per evitare incendi ed esplosioni e ridurre il rischio di infortuni durante il rifornimento, osservare queste istruzioni.

1. Prima di effettuare il rifornimento, spegnere il motore ed accertarsi che nessuno sia seduto sul veicolo. Non effettuare mai il rifornimento mentre si fuma, o ci si trova nelle vicinanze di scintille, fiamme libere, o altre fonti di accensione, come le fiamme pilota di scaldacqua e di asciugabiancheria.
2. Non riempire troppo il serbatoio carburante. Quando si effettua il rifornimento, accertarsi di inserire l'ugello della pompa nel foro riempimento serbatoio carburante. Smettere di riempire quando il carburante raggiunge il fondo del bocchettone riempimento. Considerando che il carburante si espande quando si riscalda, il calore del motore o del sole potrebbe fare traboccare il carburante dal serbatoio carburante.

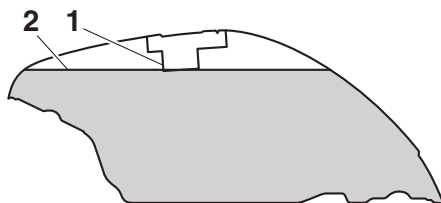

1. Tubo di rifornimento del serbatoio del carburante
2. Riferimento livello max.

# Strumento e funzioni di controllo

3. Asciugare immediatamente con uno straccio l'eventuale carburante versato. **ATTENZIONE: Pulire subito con uno straccio pulito, asciutto e soffice l'eventuale carburante versato, in quanto può deteriorare le superfici verniciate o di plastica.** [HCA10072]
4. Accertarsi di aver chiuso saldamente il tappo serbatoio carburante.

HWA15152



3

## **AVVERTENZA**

La benzina è velenosa e può provocare infortuni o il decesso. Maneggiare con cautela la benzina. Non aspirare mai la benzina con la bocca. In caso di ingestione di benzina o di inspirazione di grandi quantità di vapori di benzina, o se la benzina viene a contatto degli occhi, contattare immediatamente un medico. Se si versa benzina sulla pelle, lavare con acqua e sapone. Se si versa benzina sugli abiti, cambiarli.

HAU76860

### **Carburante consigliato:**

Benzina normale senza piombo (gasohol [E10] accettabile)

### **Capacità serbatoio carburante:**

25 L (6.6 US gal, 5.5 Imp.gal)

### **Quantità di carburante di riserva:**

5.5 L (1.45 US gal, 1.21 Imp.gal)

HCA11401

## **ATTENZIONE**

Usare soltanto benzina senza piombo. L'utilizzo di benzina con piombo provocherebbe danneggiamenti gravi sia alle parti interne del motore, come le valvole ed i segmenti, sia all'impianto di scarico.

## **NOTA**

- Questo riferimento identifica il carburante consigliato per questo veicolo come specificato dal regolamento europeo (EN228).
- Controllare che l'ugello benzina presenti lo stesso identificatore quando si fa rifornimento.

Il vostro motore Yamaha è stato progettato per l'utilizzo di benzina normale senza piombo con un numero di ottano controllato di 95 o più. Se il motore batte in testa, usare benzina di una marca diversa o carburante super senza piombo. L'uso di carburante senza piombo prolunga la durata delle candele e riduce i costi di manutenzione.

### **Gasohol**

Ci sono due tipi di gasohol: il gasohol contenente etanolo e quello contenente metanolo. Si può utilizzare il gasohol contenente etanolo se il contenuto di etanolo non supera il 10% (E10). La Yamaha sconsiglia il gasohol contenente metanolo in quanto può provocare danneggiamenti all'impianto di alimentazione, oppure problemi alle prestazioni del veicolo.

HAU72971

## Tubo di troppopieno del serbatoio carburante

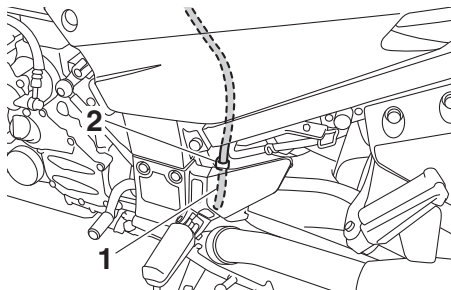

1. Tubo di troppopieno del serbatoio carburante
2. Morsetto

Prima di utilizzare il veicolo:

- controllare il collegamento del tubo di troppopieno.
- controllare che il tubo di troppopieno non sia danneggiato.
- verificare che il tubo di troppopieno non sia bloccato.
- verificare che il tubo di troppopieno passi attraverso la fascetta.

### NOTA

Vedere pagina 6-11 per informazioni sul filtro a carboni attivi.

HWA13447

## Convertitori catalitici

Questo veicolo è dotato di convertitori catalitici nell'impianto di scarico.

HWA10863

### **AVVERTENZA**

L'impianto di scarico scotta dopo il funzionamento del mezzo. Per prevenire il rischio di incendi o scottature:

- Non parcheggiare il veicolo vicino a materiali che possono comportare rischi di incendio, come erba o altri materiali facilmente combustibili.
- Parcheggiare il veicolo in un punto in cui non ci sia pericolo che pedoni o bambini tocchino l'impianto di scarico bollente.
- Verificare che l'impianto di scarico si sia raffreddato prima di eseguire lavori di manutenzione su di esso.
- Non fare girare il motore al minimo per più di pochi minuti. Un minimo prolungato può provocare accumuli di calore.

HCA10702

### **ATTENZIONE**

Usare soltanto benzina senza piombo. L'utilizzo di benzina con piombo provocherebbe danni irreparabili al convertitore catalitico.

# Strumento e funzioni di controllo

HAU39496

## Selle

### Sella passeggero

#### Per togliere la sella passeggero

1. Inserire la chiave nella serratura sella e poi girarla in senso antiorario.

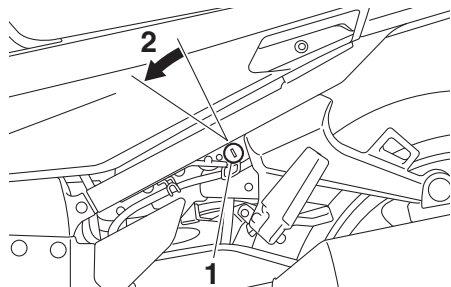

1. Serratura della sella
2. Sbloccare.

2. Alzare il lato anteriore della sella passeggero e tirarla in avanti.

#### Per installare la sella passeggero

1. Inserire le sporgenze sul lato posteriore della sella passeggero nei supporti sella come illustrato in figura e poi premere il lato anteriore della sella verso il basso per bloccarla in posizione.

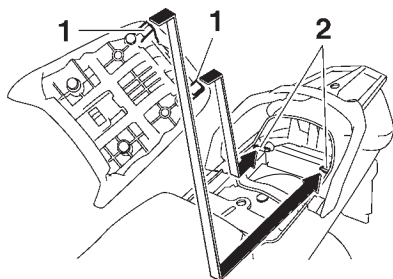

1. Sporgenza
2. Supporto della sella

2. Sfilare la chiave.

## Sella pilota

#### Per togliere la sella pilota

1. Togliere la sella passeggero.
2. Spingere verso sinistra la leva di blocco della sella pilota sotto il lato posteriore della sella pilota come illustrato nella figura, e poi estrarre la sella.

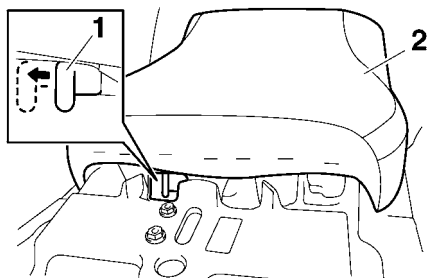

1. Leva di blocco sella pilota
2. Sella pilota

#### Per installare la sella pilota

1. Inserire la sporgenza sul lato anteriore della sella pilota nel supporto sella come illustrato nella figura e poi premere il retro della sella verso il basso per bloccarla in posizione.

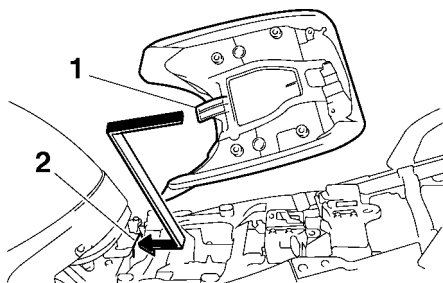

1. Sporgenza
2. Supporto della sella

2. Installare la sella passeggero.

## NOTA

- Verificare che le selle siano fissate saldamente prima di mettersi in marcia.

- Si può regolare l'altezza della sella pilota per cambiare la posizione di guida. (Vedere la sezione che segue.)

## Regolazione dell'altezza della sella pilota

L'altezza della sella pilota è regolabile su una delle due posizioni per adattarsi alle preferenze del conducente.

Alla spedizione, l'altezza della sella pilota è stata regolata sulla posizione bassa.

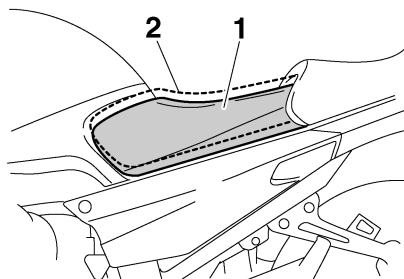

1. Posizione bassa
2. Posizione alta

## Per cambiare l'altezza della sella pilota alla posizione alta

1. Togliere la sella pilota. (Vedere pagina 3-32.)
2. Togliere il regolatore della posizione altezza sella pilota tirandolo verso l'alto.

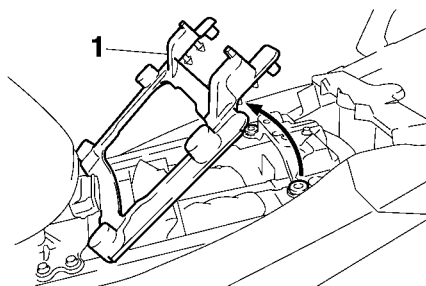

1. Regolatore posizione altezza della sella pilota
3. Spostare la copertura del supporto sella pilota nella posizione inferiore come illustrato nella figura.

# Strumento e funzioni di controllo

3

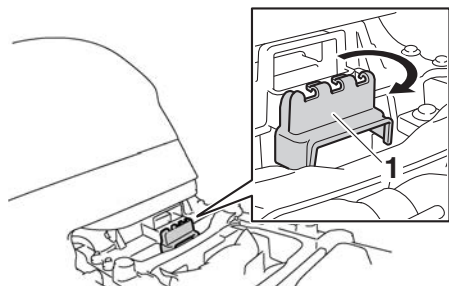

1. Copertura del supporto sella pilota
4. Installare il regolatore della posizione altezza sella pilota in modo che il riferimento "H" sia allineato con il riferimento d'accoppiamento.

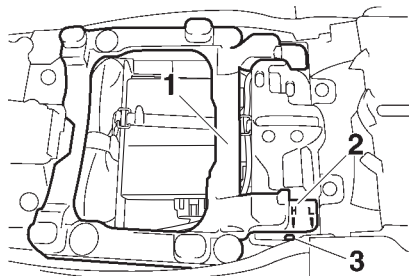

1. Regolatore posizione altezza della sella pilota
2. Riferimento "H"
3. Riferimento d'accoppiamento
5. Inserire la sporgenza sul lato anteriore della sella pilota nel supporto sella B come illustrato in figura.

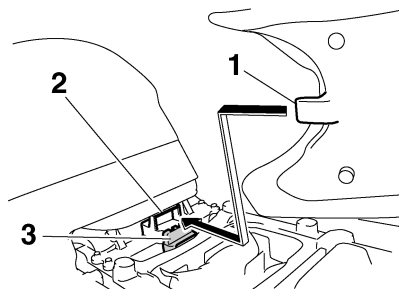

1. Sporgenza
2. Supporto sella B (per posizione alta)
3. Copertura del supporto sella pilota
6. Allineare la sporgenza sul fondo della sella pilota con la tacca della posizione "H", e poi premere il retro della sella verso il basso per bloccarla in posizione come illustrato nella figura.

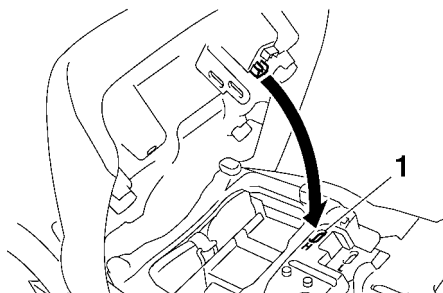

1. Tacca posizione "H"
7. Installare la sella passeggero.

## Per cambiare l'altezza della sella pilota alla posizione bassa

1. Togliere la sella pilota. (Vedere pagina 3-32.)
2. Togliere il regolatore della posizione altezza sella pilota tirandolo verso l'alto.
3. Spostare la copertura del supporto sella pilota nella posizione superiore.
4. Installare il regolatore della posizione altezza sella pilota in modo che il riferimento "L" sia allineato con il riferimento d'accoppiamento.



# Strumento e funzioni di controllo

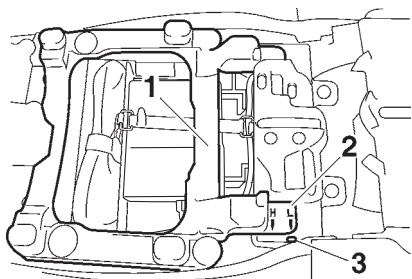

1. Regolatore posizione altezza della sella pilota
  2. Riferimento "L"
  3. Riferimento d'accoppiamento
5. Inserire la sporgenza sul lato anteriore della sella pilota nel supporto sella A come illustrato in figura.

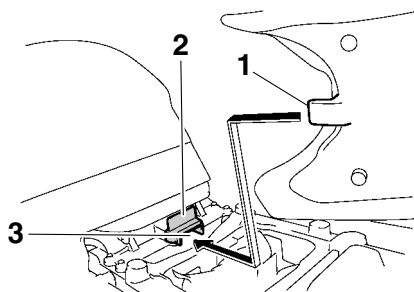

1. Sporgenza
  2. Copertura del supporto sella pilota
  3. Supporto sella A (per posizione bassa)
6. Allineare la sporgenza sul fondo della sella pilota con la tacca della posizione "L", e poi premere il retro della sella verso il basso per bloccarla in posizione come illustrato nella figura.

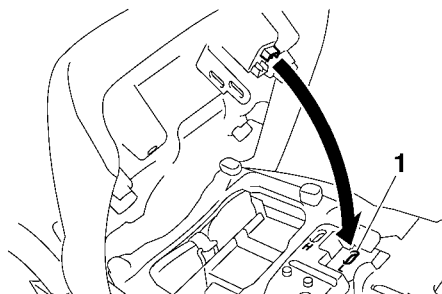

1. Tacca posizione "L"
7. Installare la sella passeggero.

## NOTA

Verificare che le selle siano fissate saldamente prima di utilizzare il mezzo.

# Strumento e funzioni di controllo

## Vani portaoggetti

HAU73350

Il veicolo è equipaggiato con due vani portaoggetti.

Il vano portaoggetti A si trova sotto la sella pilota. (Vedere pagina 3-32.)

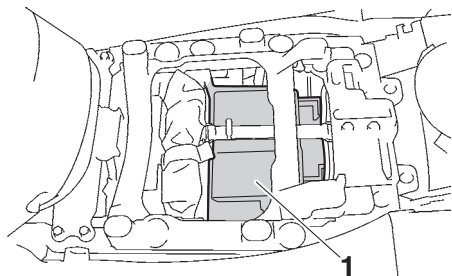

1. Vano portaoggetti A

Il vano portaoggetti B si trova sotto la sella passeggero. (Vedere pagina 3-32.)

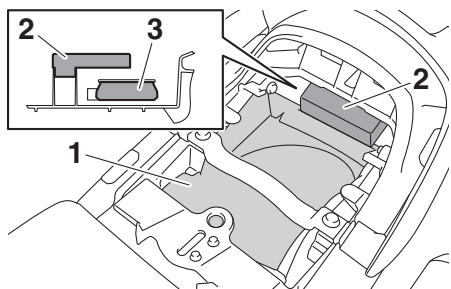

1. Vano portaoggetti B
2. Coperchio protettivo
3. Unità di misura inerziale (IMU)

HCA23290

## ATTENZIONE

L'IMU non può essere mantenuta dall'utente ed è molto delicata, quindi si sconsiglia di togliere il coperchio protettivo, sistemare eventuale materiale estraneo in prossimità dell'IMU o manipolare l'IMU direttamente.

- Non spostare o rimontare l'IMU in un'altra posizione.
- Non esporre l'IMU a colpi violenti o a forte umidità.

- Non ostruire il foro di sfiato IMU e non pulirlo con aria compressa.

Quando si ripongono documenti o altri oggetti un vano portaoggetti, ricordarsi di metterli in una busta di plastica in modo che non si bagnino. Quando si lava il veicolo, prestare attenzione a non far penetrare acqua nei vani portaoggetti.

HWA14421

## AVVERTENZA

- Non superare il limite di carico di 1 kg (2 lb) per lo scomparto portaoggetti A.
- Non superare il limite di carico di 3 kg (7 lb) per lo scomparto portaoggetti B.
- Non superare il carico massimo di 212 kg (467 lb) per il veicolo.

# Strumento e funzioni di controllo

## Scatola degli accessori

HAU39482

La scatola degli accessori si trova dietro il pannello strumenti.

- Non superare il carico massimo di 212 kg (467 lb) per il veicolo.

### Per aprire la scatola degli accessori

1. Inserire la chiave nel blocchetto accensione, e poi girarla su "ON".
2. Premere il pulsante della scatola degli accessori, e poi aprire il coperchio della scatola degli accessori.

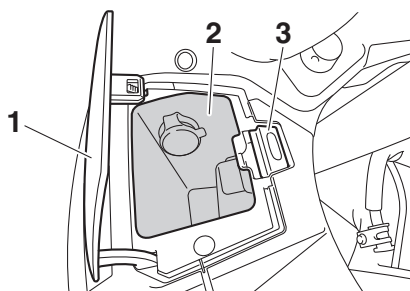

1. Coperchio della scatola degli accessori
  2. Scatola degli accessori
  3. Pulsante scatola degli accessori
3. Girare la chiave su "OFF" per preservare la batteria.

### Per chiudere la scatola degli accessori

1. Abbassare il coperchio della scatola degli accessori.
2. Sfilare la chiave.

HCA11802

## ATTENZIONE

**Non mettere oggetti sensibili al calore nella scatola degli accessori. La scatola degli accessori può riscaldarsi quando il motore è in funzione o il veicolo è esposto alla luce solare diretta.**

HWA11422

## AVVERTENZA

- Non superare il limite di carico di 0.3 kg (0.66 lb) per la scatola degli accessori.

# Strumento e funzioni di controllo

HAU39612

## Regolazione dei fasci luce

I pomelli di regolazione del fascio luce vengono utilizzati per alzare o abbassare l'altezza dei fasci luce. Può essere necessario regolare i fasci luce per aumentare la visibilità ed aiutare a prevenire l'abbagliamento dei guidatori che vi vengono incontro quando si trasporta un carico maggiore o minore di quanto si fa abitualmente. Rispettare le leggi ed i regolamenti locali quando si regolano i fari.

Per alzare i fasci luce, girare i pomelli in direzione (a). Per abbassare i fasci luce, girare i pomelli in direzione (b).

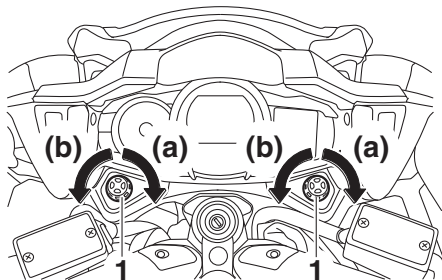

1. Pomello di regolazione del fascio luce

HAU39642

## Posizione del manubrio

I manubri sono regolabili su una delle tre posizioni per adattarsi alle preferenze del conducente. Fare regolare la posizione dei manubri da un concessionario Yamaha.

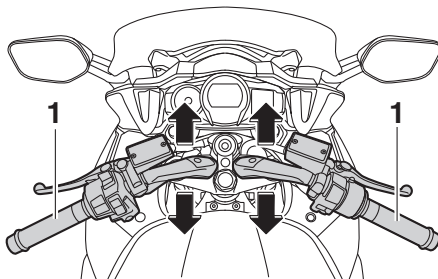

1. Manubrio

HAU54151

## Apertura e chiusura dei convogliatori d'aria delle carenature

I convogliatori d'aria delle carenature si possono aprire di 20 mm (0.79 in) per aumentare la ventilazione e adattarsi alle condizioni di guida.

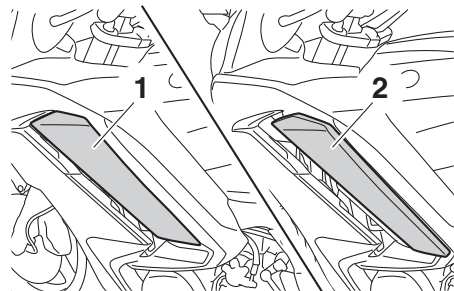

1. Posizione chiusa
2. Posizione aperta

## Per aprire il convogliatore d'aria di una carenatura

1. Togliere il fissaggio rapido.
2. Far scorrere il pannello del convogliatore d'aria della carenatura in avanti per sganciare le sporgenze dalle tacche inferiori; estrarre quindi il pannello.

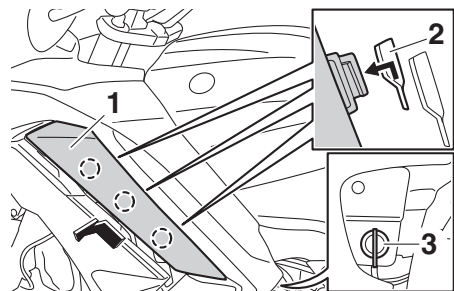

1. Pannello del convogliatore d'aria della carenatura
2. Scanalatura inferiore
3. Fissaggio rapido

3. Inserire le sporgenze nelle tacche superiori e far scorrere il pannello all'indietro.

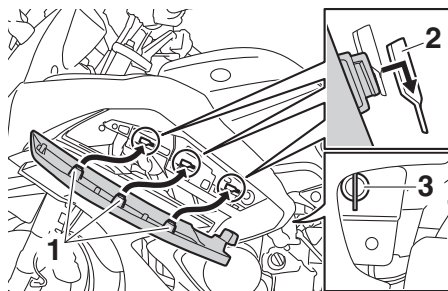

1. Sporgenza
  2. Scanalatura superiore
  3. Fissaggio rapido
4. Installare il fissaggio rapido.

## Per chiudere il convogliatore d'aria di una carenatura

1. Togliere il fissaggio rapido.
2. Far scorrere il pannello del convogliatore d'aria della carenatura in avanti per sganciare le sporgenze dalle tacche superiori; estrarre quindi il pannello.

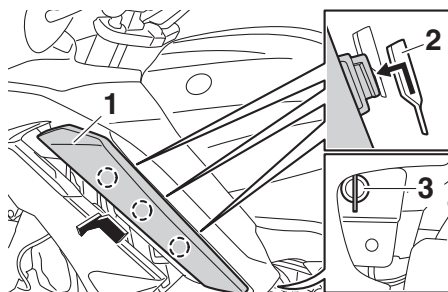

1. Pannello del convogliatore d'aria della carenatura
2. Scanalatura superiore
3. Fissaggio rapido

3. Inserire le sporgenze nelle tacche inferiori e far scorrere il pannello all'indietro.

# Strumento e funzioni di controllo

HAU39672

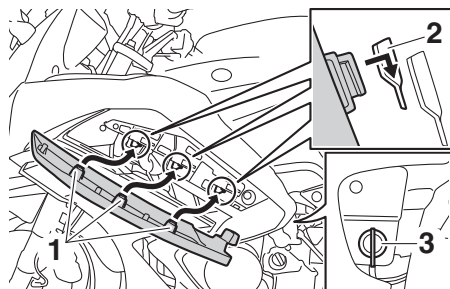

3

1. Sporgenza
2. Scanalatura inferiore
3. Fissaggio rapido
4. Installare il fissaggio rapido.

## NOTA

Accertarsi che i pannelli dei convogliatori d'aria delle carenature siano installati correttamente prima di mettersi in marcia.

## Specchietti retrovisori

Gli specchietti retrovisori di questo veicolo si possono piegare in avanti o indietro per parcheggiare in spazi ristretti. Ripiegare gli specchietti nella loro posizione originaria prima di guidare.

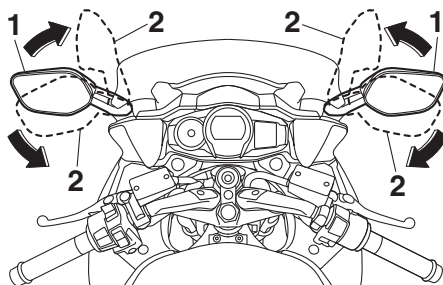

1. Posizione di marcia
2. Posizione di parcheggio

HWA14372

## AVVERTENZA

**Ricordarsi di ripiegare gli specchietti retrovisori nella loro posizione originaria prima di guidare.**

HAU55425

## Regolazione della sospensione anteriore e posteriore

Questo modello è dotato di sistema di sospensioni a regolazione elettronica. È possibile regolare il precarico dell'ammortizzatore posteriore e lo smorzamento sia della forcella anteriore che dell'ammortizzatore posteriore.

HWA12423



**Arrestare completamente il veicolo prima di eseguire qualsiasi modifica alle impostazioni sul gruppo indicatore multifunzione. La modifica delle impostazioni durante la guida può distrarre l'operatore e aumentare il rischio di incidenti.**

### Precarico

Quando si trasportano bagagli o un passeggero, utilizzare la funzione di regolazione precarico per regolare il sistema delle sospensioni in base al carico. Sono previste 4 regolazioni del precarico.

### NOTA

- La funzione di regolazione precarico viene visualizzata soltanto con il motore in funzione.
- Modificando la regolazione del precarico si regola anche di conseguenza lo smorzamento delle sospensioni anteriore e posteriore. (Vedere pagina 3-43.)
- Informazioni sull'uso alle basse temperature:
  - Quando si utilizza la funzione di regolazione precarico non deve esserci nessun peso sul veicolo.
  - Quando si utilizza la funzione di regolazione precarico a temperature ambiente prossime o inferiori a 0 °C (32 °F), la spia sistema di sospensioni potrebbe accendersi.

- La sospensione continuerà a funzionare normalmente, soltanto la funzione di regolazione precarico sarà disabilitata.
- Per resettare la spia sistema di sospensioni, attendere circa 6 minuti, quindi spegnere il blocchetto accensione oppure spegnere immediatamente il blocchetto accensione e attendere 6 minuti.
- Se la spia sistema di sospensioni resta accesa, far controllare il veicolo da un concessionario Yamaha.

### Per regolare il precarico

1. Accendere il blocchetto accensione, avviare il motore e mettere la trasmissione in folle.
2. Premere l'interruttore dei menu per commutare il display sulla funzione di regolazione precarico.

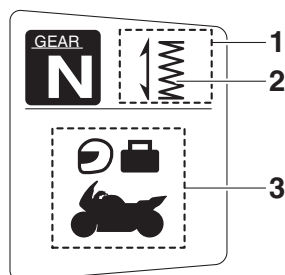

1. Display delle funzioni
2. Funzione di regolazione precarico
3. Icona di regolazione precarico

# Strumento e funzioni di controllo

3

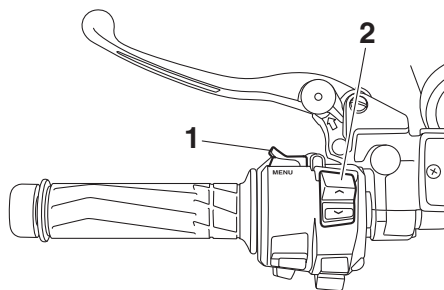

1. Interruttore dei menu "MENU"
2. Interruttore di selezione "▲/▼"
3. Utilizzare l'interruttore di selezione per selezionare l'icona di regolazione del precarico desiderato. Selezionare la regolazione idonea tra le 4 icone seguenti in funzione del carico.

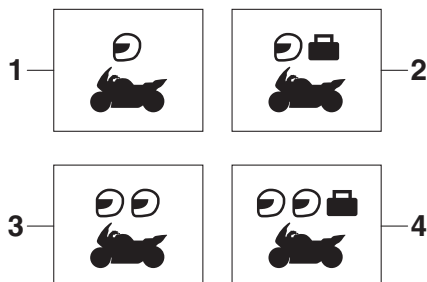

1. Solo pilota
2. Pilota + bagagli
3. Pilota + passeggero
4. Pilota + passeggero e bagagli

Durante la regolazione del precarico, il display informativo visualizza una serie di puntini in movimento che formano un cerchio. Quando ricompare l'icona, la regolazione del precarico è terminata.

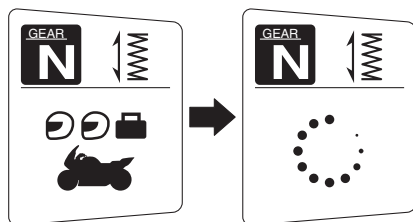

Durante la regolazione del precarico, la visualizzazione del display informativo può cambiare come segue.

- Se si spegne il bloccetto accensione o si arresta il motore durante la regolazione del precarico, la seguente icona di regolazione del precarico lampeggia per segnalare che la regolazione corrente del precarico non corrisponde all'icona visualizzata. In tal caso, ripetere la regolazione.

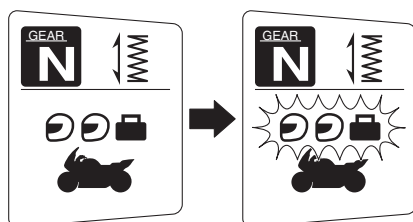

- Se il veicolo si muove, la seguente icona di regolazione del precarico lampeggia per segnalare che la regolazione corrente del precarico non corrisponde all'icona visualizzata. In tal caso, arrestare il veicolo e ripetere la regolazione.



# Strumento e funzioni di controllo

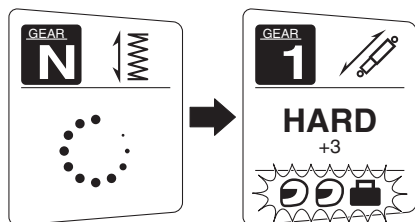

- In caso di ripetute regolazioni del precarico, la relativa icona lampeggia 4 volte e la funzione di regolazione del precarico viene disabilitata. Attendere circa 6 minuti per consentire il raffreddamento del motore della funzione di regolazione precarico, quindi provare a ripetere la regolazione.

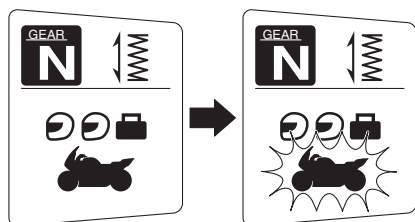

## Forza di smorzamento

Per ogni regolazione del precarico sono previste 3 regolazioni dello smorzamento: “HARD” (rigido), “STD” (standard) e “SOFT” (morbido). Modificando la regolazione del precarico, anche le regolazioni dello smorzamento cambiano di conseguenza. (Il sistema di sospensioni a regolazione elettronica eseguirà automaticamente la regolazione sulle ultime regolazioni dello smorzamento impostate per la regolazione del precarico interessata.) Per regolare lo smorzamento con precisione ancora maggiore, ciascuna regolazione dello smorzamento può essere impostata su 7 livelli diversi.

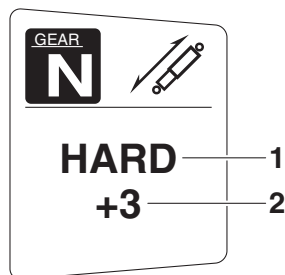

1. Regolazione smorzamento
2. Livello di regolazione smorzamento

## NOTA

Se la regolazione del precarico non è stata eseguita correttamente:

- Le indicazioni della regolazione dello smorzamento e del livello impostato lampeggiano 4 volte e non potranno essere modificate a veicolo fermo.
- L'icona di regolazione del precarico lampeggia e lo smorzamento non può essere regolato a veicolo in movimento.

Prima di procedere alla regolazione dello smorzamento, accertarsi che il precarico sia stato regolato correttamente.

Per regolare lo smorzamento e il relativo livello

1. Accendere il blocchetto accensione.
2. Premere l'interruttore dei menu per commutare il display sulla funzione di regolazione smorzamento.

# Strumento e funzioni di controllo

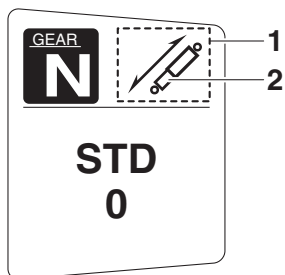

- 3
1. Display delle funzioni
  2. Funzione di regolazione dello smorzamento
  3. Utilizzare l'interruttore di selezione per selezionare "HARD", "STD" o "SOFT".

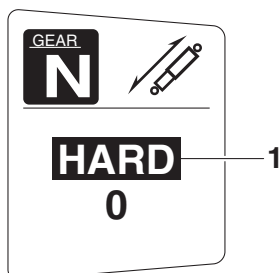

1. Regolazione smorzamento
4. Premere l'interruttore dei menu.
5. Utilizzare l'interruttore di selezione per selezionare il livello di smorzamento desiderato.

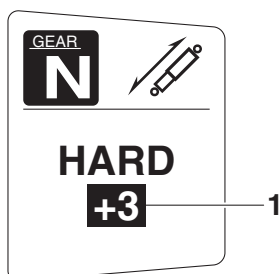

1. Livello di regolazione smorzamento

## NOTA

Lo smorzamento può essere regolato su 7 diversi livelli (+3, +2, +1, 0, -1, -2 e -3). "+3" è quello più rigido e "-3" è il più morbido.

6. Premere l'interruttore dei menu.

In caso di movimento del veicolo durante la regolazione dello smorzamento, il display informativo passerà alla modalità di visualizzazione.

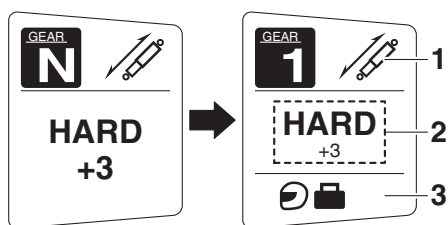

1. Funzione di regolazione dello smorzamento
2. Regolazione smorzamento
3. Icona di regolazione precarico

HWA16421

## AVVERTENZA

**L'assieme ammortizzatore posteriore contiene azoto gassoso fortemente compresso. Leggere e comprendere le informazioni che seguono prima di maneggiare l'assieme ammortizzatore.**

- Non manomettere o tentare di aprire l'assieme cilindro.
- Non sottoporre l'assieme ammortizzatore a fiamme libere o ad altre fonti di calore elevato. Ciò potrebbe fare esplodere il gruppo a seguito dell'eccessiva pressione del gas.
- Non deformare o danneggiare in nessun modo il cilindro. Il danneggiamento del cilindro ridurrebbe le prestazioni di smorzamento.

- **Non smaltire autonomamente un assieme ammortizzatore danneggiato o usurato. Portare l'assieme ammortizzatore ad un concessionario Yamaha per qualsiasi assistenza.**
- 

HAU15306

## Cavalletto laterale

Il cavalletto laterale si trova sul lato sinistro del telaio. Alzare o abbassare il cavalletto laterale con il piede mentre si tiene il veicolo in posizione diritta.

### NOTA

---

L'interruttore incorporato nel cavalletto laterale fa parte del sistema d'interruzione del circuito di accensione. Tale sistema consente di interrompere l'accensione in determinate situazioni. (Vedere la sezione che segue per spiegazioni sul sistema d'interruzione circuito accensione.)

---

HWA10242

### **AVVERTENZA**

---

**Non si deve utilizzare il veicolo con il cavalletto laterale abbassato, o se risulta impossibile alzare il cavalletto laterale correttamente (oppure se non resta alzato), altrimenti il cavalletto laterale potrebbe toccare il terreno e distrarre il pilota, con conseguente possibilità di perdere il controllo del mezzo. Il sistema d'interruzione circuito accensione Yamaha è stato progettato come supporto alla responsabilità del pilota di alzare il cavalletto laterale prima di mettere in movimento il mezzo. Pertanto si prega di controllare questo sistema regolarmente e di farlo riparare da un concessionario Yamaha se non funziona correttamente.**

---

## Sistema d'interruzione circuito accensione

Il sistema d'interruzione circuito accensione (comprendente l'interruttore cavalletto laterale, l'interruttore frizione e l'interruttore marcia in folle) ha le seguenti funzioni.

- Impedire l'avviamento a marcia innestata e a cavalletto laterale alzato, con la leva frizione non tirata.
- Impedire l'avviamento a marcia innestata e con la leva frizione tirata, ma con il cavalletto laterale ancora abbassato.
- Spegnerne il motore a marcia innestata e con il cavalletto laterale abbassato.

Controllare periodicamente il funzionamento del sistema d'interruzione circuito accensione in conformità alla seguente procedura.

# Strumento e funzioni di controllo

A motore spento:

1. Abbassare il cavalletto laterale.
2. Accertarsi che l'interruttore avviamento/arresto motore sia su "○".
3. Girare la chiave in posizione di accensione.
4. Mettere la trasmissione in posizione di folle.
5. Premere il lato "⊕" dell'interruttore avviamento/arresto motore.

**Il motore si avvia?**

## ⚠ AVVERTENZA

- Durante questa ispezione si deve piazzare il veicolo sul cavalletto centrale.
- Se si nota una disfunzione, fare controllare il sistema da un concessionario Yamaha prima di utilizzare il mezzo.

Si

NO

È possibile che l'interruttore marcia in folle non funzioni correttamente.  
**Non utilizzare il motociclo** fino a quando non verrà controllato da un concessionario Yamaha.

Con il motore ancora acceso:

6. Alzare il cavalletto laterale.
7. Tenere tirata la leva frizione.
8. Ingranare una marcia con la trasmissione.
9. Abbassare il cavalletto laterale.

**Il motore si arresta?**

Si

NO

È possibile che l'interruttore cavalletto laterale non funzioni correttamente.  
**Non utilizzare il motociclo** fino a quando non verrà controllato da un concessionario Yamaha.

Dopo che il motore si è arrestato:

10. Alzare il cavalletto laterale.
11. Tenere tirata la leva frizione.
12. Premere il lato "⊕" dell'interruttore avviamento/arresto motore.

**Il motore si avvia?**

Si

NO

È possibile che l'interruttore frizione non funzioni correttamente.  
**Non utilizzare il motociclo** fino a quando non verrà controllato da un concessionario Yamaha.

Il sistema è OK. **Si può utilizzare il motociclo.**

# Strumento e funzioni di controllo

## Preso ausiliaria (CC)

HAU39657

HWA14361

### **AVVERTENZA**

Per prevenire le scosse o i cortocircuiti, verificare che il cappuccio sia installato quando la presa ausiliaria (CC) non viene utilizzata.

HCA15432

### **ATTENZIONE**

L'accessorio collegato alla presa ausiliaria (CC) non dovrebbe venire utilizzato con il motore spento, ed il carico non deve mai superare 30 W (2.5 A), altrimenti il fusibile potrebbe bruciarsi e la batteria scaricarsi.

Questo veicolo è equipaggiato con una presa ausiliaria (CC) nella scatola degli accessori.

Un accessorio a 12 V collegato alla presa ausiliaria (CC) può venire utilizzato quando la chiave è in posizione di "ON" e dovrebbe venire utilizzato soltanto quando il motore è in funzione.

### **Per utilizzare la presa ausiliaria (CC)**

1. Aprire il coperchio della scatola degli accessori. (Vedere pagina 3-37.)
2. Girare la chiave su "OFF".
3. Rimuovere il cappuccio della presa ausiliaria (CC).

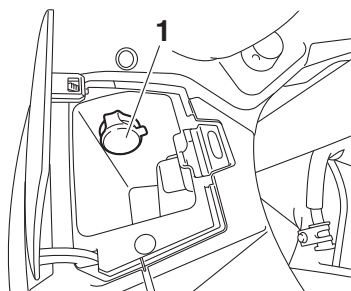

1. Cappuccio della presa ausiliaria (CC)

4. Spegnerne l'accessorio.

5. Inserire la spina dell'accessorio nella presa ausiliaria (CC).

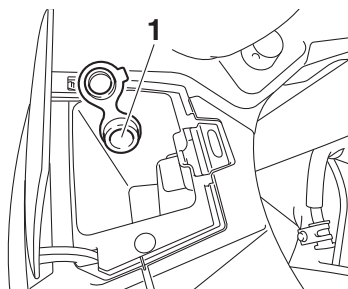

1. Presa ausiliaria (CC)

6. Girare la chiave su "ON", quindi avviare il motore. (Vedere pagina 5-2.)
7. Accendere l'accessorio.

## Luci di svolta

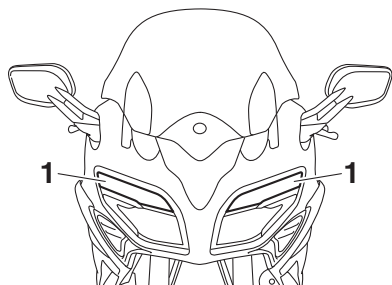

### 1. Luce di svolta

Questo modello è equipaggiato con 3 luci di svolta su ciascun lato. Le luci di svolta si accendono per illuminare ulteriormente la strada quando il veicolo è inclinato.

A seconda della direzione di svolta, si accendono le luci di svolta del lato interessato. Le luci si accendono in sequenza dall'interno verso l'esterno a seconda dell'angolo di inclinazione del veicolo.

### **NOTA**

---

Quando si accende il veicolo per la prima volta, le luci di svolta eseguono un auto-controllo. Ciascuna luce deve accendersi in sequenza dall'interno verso l'esterno e poi di nuovo verso l'interno.

---

# Per la vostra sicurezza – controlli prima dell'utilizzo

HAU63440

Ispezionare il veicolo ogni volta che lo si usa per accertarsi che sia in condizione di funzionare in sicurezza. Osservare sempre le procedure e gli intervalli d'ispezione e manutenzione descritti nel libretto uso e manutenzione.

HWA11152

## **AVVERTENZA**

**La mancata esecuzione di un'ispezione o manutenzione corretta del veicolo aumenta la possibilità di incidenti o di danneggiamenti del mezzo. Non utilizzare il veicolo se si riscontrano problemi. Se non si riesce ad eliminare un problema con le procedure fornite in questo manuale, fare ispezionare il veicolo da un concessionario Yamaha.**

Prima di utilizzare questo veicolo, controllare i seguenti punti:

POSIZIONE	CONTROLLI	PAGINA
<b>Carburante</b>	<ul style="list-style-type: none"><li>• Controllare il livello carburante nel serbatoio carburante.</li><li>• Fare rifornimento se necessario.</li><li>• Controllare l'assenza di perdite nel circuito del carburante.</li><li>• Verificare che il tubo di troppopieno del serbatoio carburante non presenti ostruzioni, fessure o danneggiamenti, e controllare il collegamento del tubo.</li></ul>	3-29, 3-31
<b>Olio motore</b>	<ul style="list-style-type: none"><li>• Controllare il livello dell'olio nel motore.</li><li>• Se necessario, aggiungere olio del tipo consigliato fino al livello secondo specifica.</li><li>• Controllare l'assenza di perdite di olio nel veicolo.</li></ul>	6-11
<b>Olio del cardano</b>	<ul style="list-style-type: none"><li>• Controllare l'assenza di perdite di olio nel veicolo.</li></ul>	6-14
<b>Liquido refrigerante</b>	<ul style="list-style-type: none"><li>• Controllare il livello del liquido refrigerante nel serbatoio.</li><li>• Se necessario, aggiungere liquido refrigerante del tipo consigliato fino al livello secondo specifica.</li><li>• Verificare che non ci siano perdite nell'impianto di raffreddamento.</li></ul>	6-16
<b>Freno anteriore</b>	<ul style="list-style-type: none"><li>• Controllare il funzionamento.</li><li>• Se si ha una sensazione di morbidezza e cedevolezza, fare spurgare l'impianto idraulico da un concessionario Yamaha.</li><li>• Controllare l'usura pastiglie freni.</li><li>• Sostituire se necessario.</li><li>• Controllare il livello del liquido nel serbatoio.</li><li>• Se necessario, aggiungere liquido freni del tipo specificato fino al livello secondo specifica.</li><li>• Verificare che non ci siano perdite nell'impianto idraulico.</li></ul>	6-26, 6-27



# Per la vostra sicurezza – controlli prima dell'utilizzo

POSIZIONE	CONTROLLI	PAGINA
<b>Freno posteriore</b>	<ul style="list-style-type: none"> <li>• Controllare il funzionamento.</li> <li>• Se si ha una sensazione di morbidezza e cedevolezza, fare spurgare l'impianto idraulico da un concessionario Yamaha.</li> <li>• Controllare l'usura pastiglie freni.</li> <li>• Sostituire se necessario.</li> <li>• Controllare il livello del liquido nel serbatoio.</li> <li>• Se necessario, aggiungere liquido freni del tipo specificato fino al livello secondo specifica.</li> <li>• Verificare che non ci siano perdite nell'impianto idraulico.</li> </ul>	6-26, 6-27
<b>Frizione</b>	<ul style="list-style-type: none"> <li>• Controllare il funzionamento.</li> <li>• Se si ha una sensazione di morbidezza e cedevolezza, fare spurgare l'impianto idraulico da un concessionario Yamaha.</li> <li>• Controllare il livello del liquido nel serbatoio.</li> <li>• Se necessario, aggiungere liquido freni del tipo specificato fino al livello secondo specifica.</li> <li>• Verificare che non ci siano perdite nell'impianto idraulico.</li> </ul>	6-24, 6-27
<b>Manopola acceleratore</b>	<ul style="list-style-type: none"> <li>• Accertarsi che il movimento sia agevole.</li> <li>• Controllare il gioco della manopola acceleratore.</li> <li>• Se necessario, fare regolare il gioco della manopola acceleratore e lubrificare il cavo ed il corpo della manopola da un concessionario Yamaha.</li> </ul>	6-20, 6-29
<b>Cavi di comando</b>	<ul style="list-style-type: none"> <li>• Accertarsi che il movimento sia agevole.</li> <li>• Lubrificare se necessario.</li> </ul>	6-29
<b>Ruote e pneumatici</b>	<ul style="list-style-type: none"> <li>• Controllare l'assenza di danneggiamenti.</li> <li>• Controllare la condizione dei pneumatici e la profondità del battistrada.</li> <li>• Controllare la pressione dell'aria.</li> <li>• Correggere se necessario.</li> </ul>	6-21, 6-24
<b>Pedali freno e cambio</b>	<ul style="list-style-type: none"> <li>• Accertarsi che il movimento sia agevole.</li> <li>• Lubrificare i perni di guida dei pedali se necessario.</li> </ul>	6-30
<b>Leve del freno e della frizione</b>	<ul style="list-style-type: none"> <li>• Accertarsi che il movimento sia agevole.</li> <li>• Lubrificare i punti di rotazione delle leve se necessario.</li> </ul>	6-30
<b>Cavalletto laterale, cavalletto centrale</b>	<ul style="list-style-type: none"> <li>• Accertarsi che il movimento sia agevole.</li> <li>• Lubrificare i punti di rotazione se necessario.</li> </ul>	6-31
<b>Fissaggi della parte ciclistica</b>	<ul style="list-style-type: none"> <li>• Accertarsi che tutti i dadi, i bulloni e le viti siano serrati correttamente.</li> <li>• Serrare se necessario.</li> </ul>	—
<b>Strumenti, luci, segnali e interruttori</b>	<ul style="list-style-type: none"> <li>• Controllare il funzionamento.</li> <li>• Correggere se necessario.</li> </ul>	—
<b>Interruttore cavalletto laterale</b>	<ul style="list-style-type: none"> <li>• Controllare il funzionamento del sistema d'interruzione circuito accensione.</li> <li>• Se il sistema non funziona correttamente, fare controllare il veicolo da un concessionario Yamaha.</li> </ul>	3-45

# Utilizzo e punti importanti relativi alla guida

---

HAU15952

HAU73460

Leggere attentamente il libretto uso e manutenzione per familiarizzare con tutti i comandi. Se non si comprende un comando o una funzione, chiedere spiegazioni al concessionario Yamaha di fiducia.

HWA10272

## **AVVERTENZA**

**La mancanza di pratica con i comandi può comportare la perdita del controllo, con possibilità di incidenti o infortuni.**

---

## **NOTA**

Questo modello è equipaggiato con:

- un'unità di misura inerziale (IMU) che arresta il motore in caso di rovesciamento. In questo caso, girare la chiave su "OFF" e poi su "ON" prima di tentare di riavviare il motore. Se non lo si fa, si impedisce al motore di avviarsi nonostante il motore inizi a girare quando si preme l'interruttore avviamento.
  - un sistema di spegnimento automatico motore. Il motore si spegne automaticamente se lo si lascia al minimo per 20 minuti. In questo caso, basta premere l'interruttore avviamento per riavviare il motore.
-

## Accensione del motore

Affinché il sistema d'interruzione circuito accensione dia il consenso all'avviamento, va soddisfatta una delle seguenti condizioni:

- La trasmissione è in posizione di folle.
- La trasmissione è innestata su una marcia con la leva frizione tirata ed il cavalletto laterale alzato.

Vedere pagina 3-46 per maggiori informazioni.

1. Girare la chiave su "ON" e verificare che l'interruttore avviamento/arresto motore sia su "○".

Le seguenti spie d'avvertimento e di segnalazione dovrebbero accendersi per pochi secondi e poi spegnersi.

- Spia livello olio
- Spia guasto motore
- Spia di segnalazione sistema di controllo della trazione
- Spie del regolatore automatico di velocità
- Spia sistema di sospensioni
- Spia immobilizer

HCA11834

## ATTENZIONE

**Se una spia di avvertimento o di segnalazione non si accende all'inizio girando la chiave su "ON", o se una spia di avvertimento o di segnalazione resta accesa, vedere pagina 3-3 per il controllo del circuito della spia di avvertimento o di segnalazione corrispondente.**

La spia ABS deve accendersi quando si gira la chiave in posizione "ON" per poi spegnersi quando si raggiunge una velocità di almeno 10 km/h (6 mi/h).

## ATTENZIONE

**Se la spia ABS non si accende e spegne come descritto sopra, vedere pagina 3-3 per il controllo del circuito della spia.**

2. Mettere la trasmissione in posizione di folle. La spia marcia in folle dovrebbe accendersi. In caso negativo, far controllare il circuito elettrico da un concessionario Yamaha.

3. Accendere il motore premendo il lato "⊗" dell'interruttore avviamento/arresto motore.

Se il motore non si avvia, rilasciare l'interruttore avviamento/arresto motore, attendere alcuni secondi e poi riprovare. Ogni tentativo di accensione deve essere il più breve possibile per preservare la batteria. Non tentare di far girare il motore per più di 10 secondi per ogni tentativo.

HCA11043

## ATTENZIONE

**Per allungare al massimo la vita del motore, non accelerare bruscamente quando il motore è freddo!**

# Utilizzo e punti importanti relativi alla guida

HAU16673

HAU16682

## Cambi di marcia

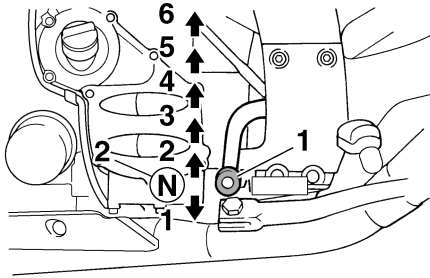

1. Pedale cambio
2. Posizione di folle

Cambiando, il pilota determina la potenza del motore disponibile nelle diverse condizioni di marcia: avviamento, accelerazione, salite ecc.

Le posizioni del selettore cambio sono indicate nell'illustrazione.

### NOTA

Per mettere la trasmissione in posizione di folle, premere diverse volte il pedale cambio fino alla fine della sua corsa, e poi alzarlo leggermente.

HCA10261

### ATTENZIONE

- Anche con il cambio in posizione di folle, proseguire nella guida per inerzia a motore spento per lunghi periodi di tempo, e non trainare il motociclo su distanze lunghe. Il cambio viene lubrificato correttamente solo quando il motore è in funzione. Una lubrificazione insufficiente può danneggiare il cambio.
- Usare sempre la frizione per cambiare le marce, per evitare di danneggiare il motore, il cambio ed il gruppo trasmissione, che non sono progettati per resistere allo shock provocato dall'innesto forzato di una marcia.

## Per mettersi in marcia e accelerare

1. Tirare la leva frizione per disinnestare la frizione.
2. Ingranare la prima marcia con la trasmissione. La spia marcia in folle dovrebbe spegnersi.
3. Aprire gradualmente l'acceleratore e contemporaneamente rilasciare lentamente la leva frizione.
4. In corrispondenza dei punti di cambio marce consigliati illustrati nella tabella seguente, chiudere l'acceleratore e contemporaneamente premere rapidamente la leva frizione.
5. Ingranare la seconda marcia con la trasmissione. (Ricordarsi di non mettere la trasmissione in posizione di folle.)
6. Aprire parzialmente l'acceleratore e rilasciare gradualmente la leva frizione.
7. Seguire la stessa procedura quando si cambia alla marcia superiore successiva.

### NOTA

Quando si cambiano le marce nelle normali condizioni di funzionamento, utilizzare i punti di cambio marce consigliati.

HAU58270

## Per decelerare

1. Rilasciare l'acceleratore e azionare in modo uniforme entrambi i freni anteriore e posteriore per rallentare il motociclo.
2. In corrispondenza dei punti di cambio marce consigliati illustrati nella tabella seguente, cambiare a una marcia inferiore.
3. Quando il motociclo raggiunge 25 km/h (16 mph), il motore sta per fermarsi o gira in modo irregolare, premere la leva frizione, utilizzare i freni per rallentare il motociclo e continuare a scalare le marce secondo necessità.

# Utilizzo e punti importanti relativi alla guida

4. Una volta che il motociclo si è fermato, la trasmissione può essere messa in posizione di folle. La spia marcia in folle dovrebbe accendersi, dopo di che la leva frizione può essere rilasciata.

HWA17380



## AVVERTENZA

- **Se si frena in modo scorretto si rischiano la perdita di controllo o di trazione. Utilizzare sempre entrambi i freni, azionandoli in modo uniforme.**
- **Verificare che il motociclo e il motore abbiano rallentato a sufficienza prima di scalare a una marcia inferiore. L'inserimento di una marcia inferiore quando la velocità del veicolo o il regime di rotazione del motore è troppo elevata può causare la perdita di trazione della ruota posteriore o mandare fuori giri il motore, con il rischio di perdita di controllo, incidenti e lesioni. Si rischia anche di danneggiare il motore o il gruppo trasmissione.**

HAU64150

## Punti di cambio marce consigliati

La tabella che segue illustra i punti di cambio marce consigliati durante l'accelerazione e la decelerazione.

### Punti di cambio alla marcia superiore:

- 1a → 2a: 20 km/h (12 mph)
- 2a → 3a: 30 km/h (19 mph)
- 3a → 4a: 40 km/h (25 mph)
- 4a → 5a: 50 km/h (31 mph)
- 5a → 6a: 60 km/h (37 mph)

### Punti di cambio alla marcia inferiore:

- 6a → 5a: 45 km/h (28 mph)
- 5a → 4a: 35 km/h (22 mph)
- 4a → 3a: 25 km/h (16 mph)

HAU16811

## Consigli per ridurre il consumo del carburante

Il consumo di carburante dipende in gran parte dallo stile di guida. I seguenti consigli possono aiutare a ridurre il consumo di carburante:

- Salire di marcia in progressione rapida ed evitare regimi di rotazione elevati del motore durante l'accelerazione.
- Non accelerare il motore mentre si scalano le marce ed evitare regimi di rotazione elevati quando non c'è carico sul motore.
- Spegnerne il motore invece di lasciarlo al minimo per lunghi periodi di tempo (per es. negli ingorghi di traffico, ai semafori o ai passaggi a livello).

# Utilizzo e punti importanti relativi alla guida

## Rodaggio

HAU16842

Non c'è un periodo più importante nella vita del motore di quello tra 0 e 1600 km (1000 mi). Per questo motivo, leggere attentamente quanto segue.

Dato che il motore è nuovo, non sottoporlo a sforzi eccessivi per i primi 1600 km (1000 mi). Le varie parti del motore si usurano e si adattano reciprocamente creando i giochi di funzionamento corretti. Durante questo periodo si deve evitare di guidare a lungo a tutto gas o qualsiasi altra condizione che possa provocare il surriscaldamento del motore.

HAU17124

### 0–1000 km (0–600 mi)

Evitare il funzionamento prolungato superiore a 4500 giri/min. **ATTENZIONE: Dopo 1000 km (600 mi) di funzionamento, si deve cambiare l'olio motore e l'olio cardano e sostituire la cartuccia o l'elemento filtro olio.** [HCA10333]

### 1000–1600 km (600–1000 mi)

Evitare il funzionamento prolungato superiore a 5400 giri/min.

### 1600 km (1000 mi) e più

Ora si può utilizzare normalmente il veicolo.

HCA10311

## ATTENZIONE

- **Mantenere il regime di rotazione del motore al di fuori della zona rossa del contagiri.**
- **In caso di disfunzioni del motore durante il periodo di rodaggio, fare controllare immediatamente il mezzo da un concessionario Yamaha.**

## Parcheggio

HAU17214

Quando si parcheggia, spegnere il motore e togliere la chiave dal blocchetto accensione.

HWA10312

## AVVERTENZA

- **Poiché il motore e l'impianto di scarico possono divenire molto caldi, parcheggiare in luoghi dove i pedoni o i bambini non possano facilmente toccarli e scottarsi.**
- **Non parcheggiare su pendenze o su terreno soffice, altrimenti il veicolo potrebbe ribaltarsi, aumentando il rischio di perdite di carburante e incendi.**
- **Non parcheggiare accanto all'erba o altri materiali infiammabili che potrebbero prendere fuoco.**

# Manutenzione e regolazione periodiche

HAU17246

Le ispezioni, le regolazioni e le lubrificazioni periodiche conserveranno il veicolo nelle migliori condizioni possibili di sicurezza e di efficienza. La sicurezza è un obbligo del proprietario/utilizzatore del veicolo. I punti più importanti relativi ai controlli, alle regolazioni ed alla lubrificazione del veicolo sono illustrati nelle pagine seguenti.

Gli intervalli indicati nella tabella di manutenzione periodica vanno considerati solo come una guida generale in condizioni di marcia normali. Tuttavia, potrebbe essere necessario ridurre gli intervalli di manutenzione in funzione delle condizioni climatiche, del terreno, della posizione geografica e dell'impiego individuale.

HWA10322

## AVVERTENZA

**La mancanza di una manutenzione corretta del veicolo o l'esecuzione errata di procedure di manutenzione può aumentare il rischio di infortuni o decessi durante l'assistenza o l'uso del veicolo. Se non si ha confidenza con la manutenzione del veicolo, farla eseguire da un concessionario Yamaha.**

HWA15123

## AVVERTENZA

**Spegnere il motore quando si esegue la manutenzione, a meno che non sia specificato diversamente.**

- **Il motore in funzione ha parti in movimento in cui si possono impigliare parti del corpo o abiti, e parti elettriche che possono provocare scosse o incendi.**
- **Effettuare operazioni di assistenza al veicolo con il motore in funzione può provocare infortuni agli occhi, scottature, incendi, o avvelenamenti da monossido di carbonio – con**

**possibilità di decesso. Vedere pagina 1-2 per maggiori informazioni sul monossido di carbonio.**

HWA15461

## AVVERTENZA

**I dischi, le pinze, i tamburi e i rivestimenti delle pastiglie dei freni raggiungono temperature molto elevate durante l'uso. Lasciare raffreddare i componenti dei freni prima di toccarli per evitare possibili ustioni.**

Il controllo delle emissioni contribuisce non solo a garantire un'aria più pulita, ma è fondamentale per assicurare un buon funzionamento del motore e il massimo delle prestazioni. Nelle seguenti tabelle di manutenzione periodica, gli interventi relativi al controllo delle emissioni vengono raggruppati separatamente. Tali interventi richiedono dati, conoscenze tecniche e attrezzature speciali. La manutenzione, la sostituzione e la riparazione dei sistemi e dei dispositivi di controllo delle emissioni possono essere eseguite da qualsiasi officina o addetto alle riparazioni purché qualificati (se applicabile). I concessionari Yamaha dispongono dell'esperienza e delle attrezzature necessarie ad eseguire tali interventi specifici.

## Kit attrezzi

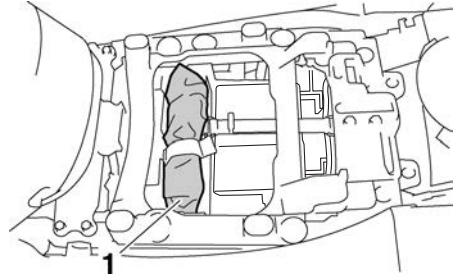

1. Kit di attrezzi in dotazione

Il kit attrezzi si trova sotto la sella pilota. (Vedere pagina 3-32.)

Le informazioni per l'assistenza contenute in questo libretto e il kit attrezzi in dotazione hanno lo scopo di aiutarvi nell'esecuzione della manutenzione preventiva e di piccole riparazioni. È tuttavia possibile che, per eseguire correttamente determinati lavori di manutenzione, siano necessari degli attrezzi supplementari, come una chiave dinamometrica.

### NOTA

Se non si è in possesso degli attrezzi o dell'esperienza necessari per un determinato lavoro, farlo eseguire dal concessionario Yamaha di fiducia.



# Manutenzione e regolazione periodiche

HAU71031

## NOTA

- I controlli annuali vanno eseguiti ogni anno, a meno che, in loro vece, non si esegua una manutenzione basata sulle distanze.
- Da 50000 km (30000 mi), ripetere gli intervalli di manutenzione iniziando da 10000 km (6000 mi).
- Affidare l'assistenza delle posizioni evidenziate da un asterisco ad un concessionario Yamaha, in quanto richiedono utensili speciali, dati ed abilità tecnica.

HAU71071

## Tabella di manutenzione periodica per il sistema di controllo emissioni

N.	POSIZIONE	INTERVENTO DI CONTROLLO O MANUTENZIONE	LETTURA DEL TOTALIZZATORE CONTACHILOMETRI					CONTROLLO ANNUALE		
			X 1000 km							
			1	10	20	30	40			
X 1000 mi					0.6	6	12	18	24	
1	* Circuito del carburante	<ul style="list-style-type: none"> <li>• Verificare che i tubi benzina non siano fessurati o danneggiati.</li> <li>• Sostituire se necessario.</li> </ul>		√	√	√	√	√	√	√
2	* Candele	<ul style="list-style-type: none"> <li>• Controllare lo stato.</li> <li>• Regolare la distanza e pulire.</li> </ul>		√		√				
		<ul style="list-style-type: none"> <li>• Sostituire.</li> </ul>			√		√			
3	* Gioco valvole	<ul style="list-style-type: none"> <li>• Controllare e regolare.</li> </ul>	Ogni 40000 km (24000 mi)							
4	* Iniezione carburante	<ul style="list-style-type: none"> <li>• Controllare il regime del minimo.</li> </ul>	√	√	√	√	√	√	√	
		<ul style="list-style-type: none"> <li>• Controllare e regolare la sincronizzazione.</li> </ul>		√	√	√	√	√	√	
5	* Impianto di scarico	<ul style="list-style-type: none"> <li>• Verificare l'assenza di perdite.</li> <li>• Serrare se necessario.</li> <li>• Sostituire le guarnizioni se necessario.</li> </ul>	√	√	√	√	√	√	√	
6	* Sistema di controllo emissioni evaporative	<ul style="list-style-type: none"> <li>• Controllare che non vi siano danni al sistema.</li> <li>• Sostituire se necessario.</li> </ul>			√		√			
7	* Sistema d'induzione aria	<ul style="list-style-type: none"> <li>• Controllare che la valvola interdizione aria, la valvola a lamelle ed il tubo non siano danneggiati.</li> <li>• Sostituire le parti danneggiate, se necessario.</li> </ul>		√	√	√	√	√	√	

# Manutenzione e regolazione periodiche

HAU71372

## Tabella manutenzione generale e lubrificazione

N.	POSIZIONE	INTERVENTO DI CONTROLLO O MANUTENZIONE	LETTURA DEL TOTALIZZATORE CONTACHILOMETRI					CONTROLLO ANNUALE			
			X 1000 km								
			1	10	20	30	40				
X 1000 mi					0.6	6	12	18	24		
1	* <b>Controllo diagnostico del sistema</b>	<ul style="list-style-type: none"> <li>Eseguire l'ispezione dinamica con lo strumento diagnostico Yamaha.</li> <li>Controllare i codici di errore.</li> </ul>	√	√	√	√	√	√	√	√	
2	* <b>Elemento filtrante</b>	• Pulire.		√		√					
		• Sostituire.			√		√				
3	* <b>Frizione</b>	• Controllare il funzionamento, il livello del liquido e l'assenza di perdite nel veicolo.	√	√	√	√	√	√	√	√	
4	* <b>Freno anteriore</b>	<ul style="list-style-type: none"> <li>Controllare il funzionamento, il livello del liquido e l'assenza di perdite.</li> <li>Se necessario, sostituire le pastiglie freno.</li> </ul>	√	√	√	√	√	√	√	√	
5	* <b>Freno posteriore</b>	<ul style="list-style-type: none"> <li>Controllare il funzionamento, il livello del liquido e l'assenza di perdite.</li> <li>Se necessario, sostituire le pastiglie freno.</li> </ul>	√	√	√	√	√	√	√	√	
6	* <b>Tubi freni</b>	• Controllare se vi sono fessurazioni o danneggiamenti.		√	√	√	√	√	√	√	
		• Sostituire.	Ogni 4 anni								
7	* <b>Liquido freni</b>	• Cambiare.	Ogni 2 anni								
8	* <b>Ruote</b>	<ul style="list-style-type: none"> <li>Controllare il disassamento e danneggiamenti.</li> <li>Sostituire se necessario.</li> </ul>		√	√	√	√	√	√	√	
9	* <b>Pneumatici</b>	<ul style="list-style-type: none"> <li>Controllare la profondità battistrada e danneggiamenti.</li> <li>Sostituire se necessario.</li> <li>Controllare la pressione dell'aria.</li> <li>Correggere se necessario.</li> </ul>		√	√	√	√	√	√	√	
10	* <b>Cuscinetti ruote</b>	• Controllare che il cuscinetto non sia allentato o danneggiato.		√	√	√	√	√	√	√	
11	* <b>Cuscinetti perno di guida forcellone</b>	• Controllare il funzionamento ed un gioco eccessivo.		√	√	√	√	√	√	√	

# Manutenzione e regolazione periodiche

N.	POSIZIONE	INTERVENTO DI CONTROLLO O MANUTENZIONE	LETTURA DEL TOTALIZZATORE CONTACHILOMETRI					CONTROLLO ANNUALE		
			X 1000 km							
			1	10	20	30	40			
X 1000 mi					0.6	6	12	18	24	
12 *	Cuscinetti dello sterzo	• Controllare che i gruppi dei cuscinetti non siano allentati.	√	√		√				
		• Riempire moderatamente con grasso a base di sapone di litio.			√		√			
13 *	Fissaggi della parte ciclistica	• Accertarsi che tutti i dadi, i bulloni e le viti siano serrati correttamente.		√	√	√	√	√	√	
14	Perno di rotazione leva freno	• Lubrificare con grasso al silicone.		√	√	√	√	√	√	
15	Perno di rotazione del pedale freno	• Lubrificare con grasso a base di sapone di litio.		√	√	√	√	√	√	
16	Perno di rotazione leva frizione	• Lubrificare con grasso al silicone.		√	√	√	√	√	√	
17	Perno di rotazione del pedale cambio	• Lubrificare con grasso a base di sapone di litio.		√	√	√	√	√	√	
18	Cavalletto laterale, cavalletto centrale	• Controllare il funzionamento. • Lubrificare con grasso a base di sapone di litio.		√	√	√	√	√	√	
19 *	Interruttore cavalletto laterale	• Controllare il funzionamento e, se necessario, sostituire.	√	√	√	√	√	√	√	
20 *	Forcella	• Controllare il funzionamento e l'assenza di perdite di olio. • Sostituire se necessario.		√	√	√	√	√		
21 *	Assieme ammortizzatore	• Controllare il funzionamento e l'assenza di perdite di olio. • Sostituire se necessario.		√	√	√	√	√		
22 *	Perni di guida del braccio cinematisimo e del braccio di collegamento della sospensione posteriore	• Controllare il funzionamento.		√	√	√	√	√		
23	Olio motore	• Cambiare (scaldare il motore prima del drenaggio). • Controllare il livello dell'olio e l'assenza di perdite di olio nel veicolo.	√	√	√	√	√	√	√	
24	Cartuccia filtro olio	• Sostituire.	√		√		√			

# Manutenzione e regolazione periodiche

N.	POSIZIONE	INTERVENTO DI CONTROLLO O MANUTENZIONE	LETTURA DEL TOTALIZZATORE CONTACHILOMETRI					CONTROLLO ANNUALE		
			X 1000 km							
			1	10	20	30	40			
X 1000 mi					0.6	6	12	18	24	
25 *	Sistema di raffreddamento	<ul style="list-style-type: none"> <li>Controllare il livello del liquido refrigerante e l'assenza di perdite di olio nel veicolo.</li> </ul>		√	√	√	√	√	√	
		<ul style="list-style-type: none"> <li>Cambiare.</li> </ul>	Ogni 3 anni							
26 *	Olio cardano	<ul style="list-style-type: none"> <li>Cambiare.</li> <li>Controllare l'assenza di perdite di olio nel veicolo.</li> </ul>	√	√	√	√	√	√		
27 *	Interruttori del freno anteriore e del freno posteriore	<ul style="list-style-type: none"> <li>Controllare il funzionamento.</li> </ul>	√	√	√	√	√	√	√	√
28 *	Parti in movimento e cavi	<ul style="list-style-type: none"> <li>Lubrificare.</li> </ul>		√	√	√	√	√	√	√
29 *	Corpo manopola acceleratore e cavo	<ul style="list-style-type: none"> <li>Controllare il funzionamento e il gioco.</li> <li>Se necessario, regolare il gioco del cavo dell'acceleratore.</li> <li>Lubrificare il corpo manopola acceleratore, il cavo e il cavo riscaldatore manopola.</li> </ul>		√	√	√	√	√	√	√
30 *	Luci, segnali e interruttori	<ul style="list-style-type: none"> <li>Controllare il funzionamento.</li> <li>Regolare il fascio luce.</li> </ul>	√	√	√	√	√	√	√	√

HAU72820

## NOTA

- Il filtro aria richiede una manutenzione più frequente se si percorrono zone molto umide o polverose.
- Manutenzione del freno e della frizione idraulici
  - Controllare regolarmente e, se necessario, rabboccare il liquido freni ed il liquido della frizione per portarli al livello corretto.
  - Ogni due anni sostituire i componenti interni della pompa freno e della pinza nonché della pompa frizione e della pompa disinnesto frizione, e cambiare il liquido freni ed il liquido della frizione.
  - Sostituire i tubi freno e frizione idraulica ogni quattro anni, e se sono fessurati o danneggiati.

## Rimozione ed installazione dei pannelli

I pannelli illustrati vanno tolti per eseguire alcuni dei lavori di manutenzione descritti in questo capitolo. Fare riferimento a questa sezione tutte le volte che si deve togliere ed installare un pannello.

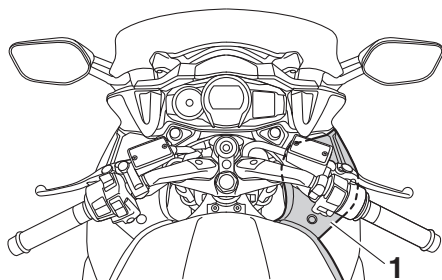

1. Pannello A

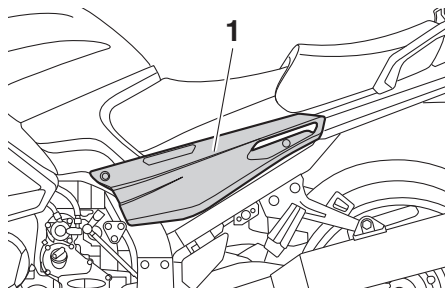

1. Pannello B

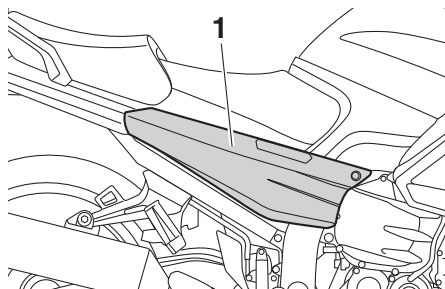

1. Pannello C

## Pannello A

Per rimuovere il pannello

1. Togliere i bulloni e i fissaggi rapidi.

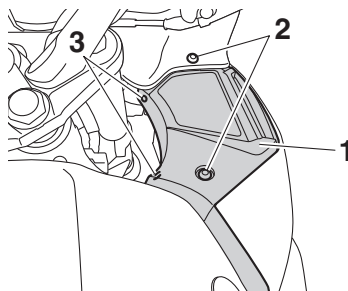

1. Pannello A
2. Bullone
3. Fissaggio rapido

2. Sganciare la scanalatura sul retro del pannello dalla sporgenza sulla carenatura laterale destra.

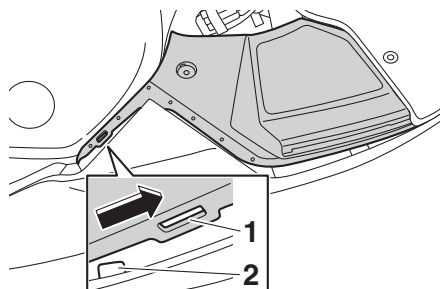

1. Tacca
2. Sporgenza

3. Sganciare la scanalatura sul lato anteriore del pannello dalla sporgenza sul cupolino, quindi togliere il pannello come mostrato in figura.

# Manutenzione e regolazione periodiche

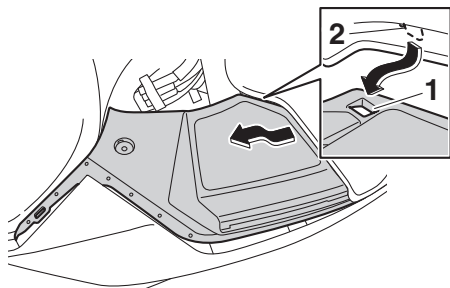

1. Tacca
2. Sporgenza

## Per installare il pannello

1. Inserire la scanalatura sul lato anteriore del pannello sotto la sporgenza sul cupolino, quindi inserire la scanalatura sul retro del pannello sopra la sporgenza sulla carenatura laterale destra come mostrato in figura.

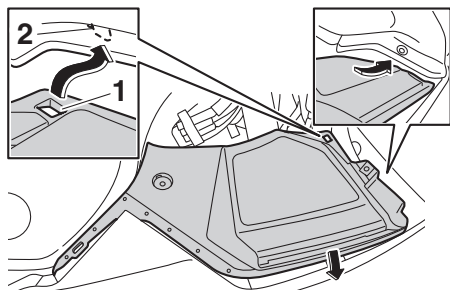

1. Tacca
2. Sporgenza

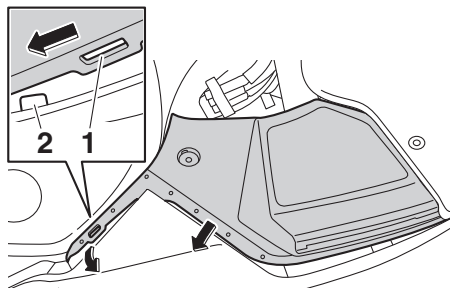

1. Tacca
2. Sporgenza

## NOTA

Accertarsi che i fusibili siano coperti e posizionati all'interno del bordo del pannello.

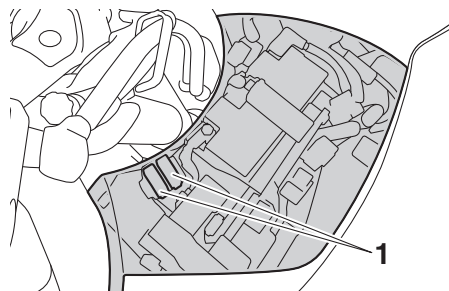

1. Fusibile
2. Installare i bulloni e i fissaggi rapidi.

## Pannelli B e C

### Per togliere il pannello

1. Togliere le selle. (Vedere pagina 3-32.)
2. Togliere i bulloni e le viti fissaggio rapido.

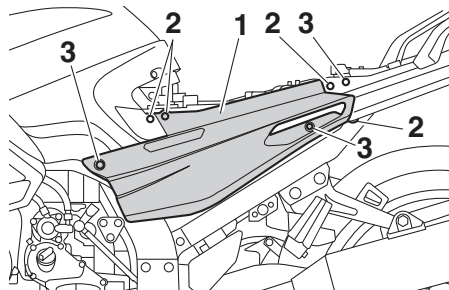

1. Pannello B
2. Vite fissaggio rapido
3. Bullone

# Manutenzione e regolazione periodiche

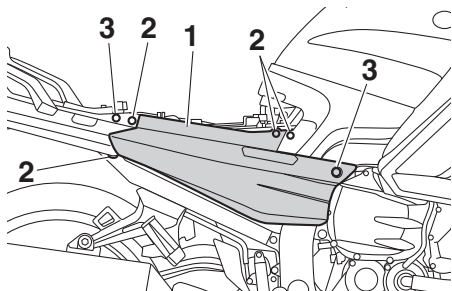

1. Pannello C
2. Vite fissaggio rapido
3. Bullone

3. Tirare il fondo del pannello verso l'esterno, tirare la parte anteriore del pannello verso il basso, e poi fare scorrere il pannello in avanti per sgan-  
ciarli sul retro come illustrato nella fi-  
gura.

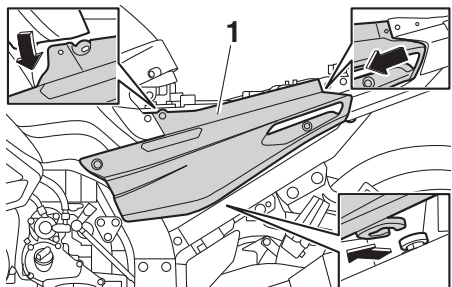

1. Pannello B

## Per installare un pannello

1. Posizionare il pannello nella sua posi-  
zione originaria e poi installare i bulloni  
e le viti fissaggio rapido.

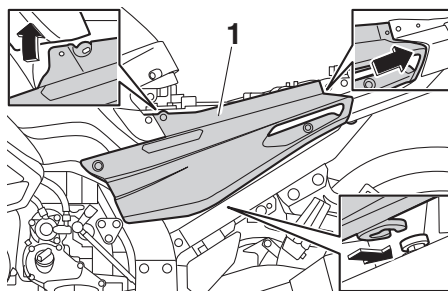

1. Pannello B
2. Installare le selle.

# Manutenzione e regolazione periodiche

HAU19653

## Controllo delle candele

Le candele sono componenti importanti del motore che vanno controllati periodicamente, preferibilmente da un concessionario Yamaha. Poiché il calore ed i depositi provocano una lenta erosione delle candele, bisogna smontarle e controllarle in conformità alla tabella della manutenzione periodica e lubrificazione. Inoltre, lo stato delle candele può rivelare le condizioni del motore.

L'isolatore di porcellana intorno all'elettrodo centrale di ciascuna candela deve essere di colore marroncino chiaro (il colore ideale se il veicolo viene usato normalmente) e tutte le candele installate nel motore devono avere lo stesso colore. Se il colore di una candela è nettamente diverso, il motore potrebbe funzionare in maniera anomala. Non tentare di diagnosticare problemi di questo genere. Chiedere invece ad un concessionario Yamaha di controllare il veicolo.

Se una candela presenta segni di usura degli elettrodi e eccessivi depositi carboniosi o di altro genere, si deve sostituirla.

**Candela secondo specifica:**  
NGK/CPR8EA-9

Prima di installare una candela, misurare la distanza tra gli elettrodi con uno spessore e, se necessario, regolarla secondo la specifica.

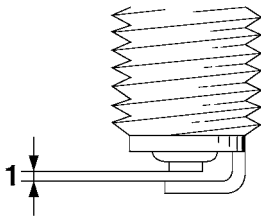

1. Distanza tra gli elettrodi

**Distanza tra gli elettrodi:**  
0.8–0.9 mm (0.031–0.035 in)

Pulire la superficie della guarnizione della candela e la sua superficie di accoppiamento ed eliminare ogni traccia di sporco dalla filettatura della candela.

**Coppia di serraggio:**  
Candela:  
13 N·m (1.3 kgf·m, 9.6 lb·ft)

## NOTA

In mancanza di una chiave dinamometrica per installare la candela, per ottenere una coppia di serraggio corretta aggiungere 1/4–1/2 giro al serraggio manuale. Tuttavia provvedere al serraggio secondo specifica della candela al più presto possibile.

HCA10841

## ATTENZIONE

**Non utilizzare attrezzi per togliere o per installare il cappuccio della candela, il connettore della bobina di accensione potrebbe danneggiarsi. È possibile che sia difficile togliere il cappuccio della candela, in quanto la tenuta di gomma all'estremità del cappuccio è montata strettamente. Per togliere il cappuccio della candela, basta piegarlo all'indietro ed in avanti mentre lo si tira; per installarlo, piegarlo all'indietro ed in avanti mentre lo si spinge.**



## Filtro a carboni attivi

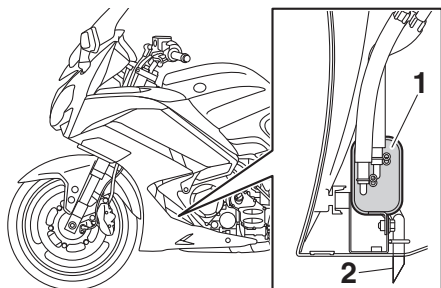

1. Filtro a carboni attivi
2. Tubetto sfiato filtro a carboni attivi

Questo modello è dotato di un filtro a carboni attivi per evitare lo scarico nell'atmosfera dei vapori di carburante. Prima di utilizzare questo veicolo, eseguire i seguenti controlli:

- Verificare il collegamento di ciascun tubo.
- Verificare che ciascun tubo flessibile e filtro a carboni attivi non siano fessurati o danneggiati. Sostituire se danneggiata.
- Controllare che il tubetto sfiato filtro a carboni attivi non sia otturato e pulirlo se necessario.

## Olio motore e cartuccia filtro olio

Controllare sempre il livello olio motore prima di ogni utilizzo. Oltre a questo, si deve cambiare l'olio e sostituire la cartuccia filtro olio agli intervalli specificati nella tabella della manutenzione periodica e lubrificazione.

### Per controllare il livello olio motore

1. Posizionare il veicolo sul cavalletto centrale. Basta una lieve inclinazione laterale per provocare errori nel controllo.
2. Avviare il motore, farlo riscaldare per alcuni minuti, quindi spegnerlo.
3. Attendere qualche minuto per far depositare l'olio e poi controllare il livello dell'olio attraverso l'oblò in basso sul lato sinistro del carter.

### NOTA

Il livello olio motore deve trovarsi tra i riferimenti di livello minimo e massimo.

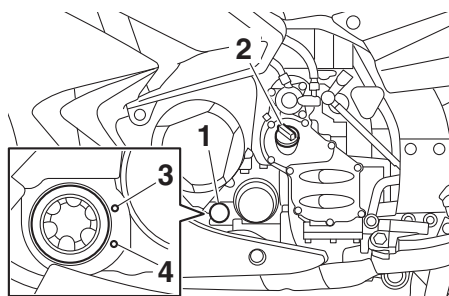

1. Oblò ispezione livello olio motore
  2. Tappo bocchettone riempimento olio motore
  3. Riferimento livello max.
  4. Riferimento di livello min.
4. Se l'olio motore è al di sotto al riferimento di livello minimo, rabboccare con il tipo di olio consigliato per raggiungere il livello appropriato.

# Manutenzione e regolazione periodiche

## NOTA

Verificare che l'O-ring non sia danneggiato e sostituirlo, se necessario.

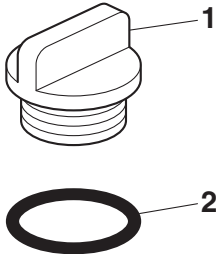

1. Tappo bocchettone riempimento olio motore
2. O-ring

## Per cambiare l'olio motore (con o senza sostituzione della cartuccia filtro olio)

1. Posizionare il veicolo su una superficie piana.
2. Avviare il motore, farlo riscaldare per alcuni minuti, quindi spegnerlo.
3. Posizionare una coppa dell'olio sotto il motore per raccogliere l'olio esausto.
4. Togliere il tappo bocchettone riempimento olio motore, il bullone drenaggio olio e la rispettiva guarnizione per scaricare l'olio dal carter.

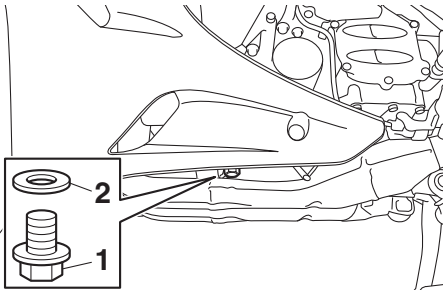

1. Bullone drenaggio olio
2. Guarnizione

## NOTA

Saltare i passi 5-7 se non si sostituisce la cartuccia filtro olio.

5. Togliere la cartuccia filtro olio con una chiave filtro olio.

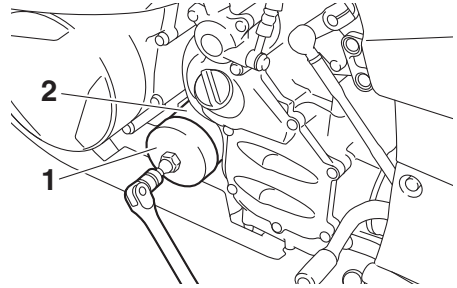

1. Chiave filtri olio
2. Cartuccia filtro olio

## NOTA

Le chiavi filtro olio sono disponibili presso i concessionari Yamaha.

6. Applicare uno strato sottile di olio motore pulito sull'O-ring della nuova cartuccia filtro olio.

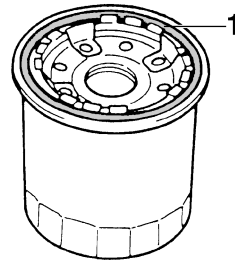

1. O-ring

## NOTA

Verificare che l'O-ring sia assestato correttamente.

# Manutenzione e regolazione periodiche

HCA11621

7. Installare la nuova cartuccia filtro olio e poi stringerla alla coppia di serraggio secondo specifica con una chiave dinamometrica.

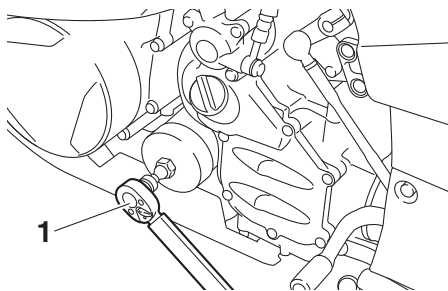

1. Chiave dinamometrica

### Coppia di serraggio:

Cartuccia filtro olio:  
17 N·m (1.7 kgf·m, 13 lb·ft)

8. Installare il bullone drenaggio olio e la guarnizione nuova, quindi stringere il bullone alla coppia di serraggio secondo specifica.

### Coppia di serraggio:

Bullone di drenaggio olio motore:  
43 N·m (4.3 kgf·m, 32 lb·ft)

9. Rabboccare con la quantità secondo specifica dell'olio motore consigliato.

### Olio motore consigliato:

Vedere pagina 8-1.

### Quantità di olio:

Cambio olio:  
3.80 L (4.02 US qt, 3.34 Imp.qt)  
Con rimozione dell'elemento filtro  
olio:  
4.00 L (4.23 US qt, 3.52 Imp.qt)

### NOTA

Ricordarsi di pulire con uno straccio l'olio eventualmente versato sulle parti dopo che il motore e l'impianto di scarico si sono raffreddati.

### ATTENZIONE

- Per prevenire slittamenti della frizione (dato che l'olio motore lubrifica anche la frizione), non miscelare additivi chimici all'olio. Non utilizzare oli con specifica diesel "CD" o oli di qualità superiore a quella specificata. Inoltre non usare oli con etichetta "ENERGY CONSERVING II" (CONSERVANTE ENERGIA II) o superiore.
- Accertarsi che non penetrino corpi estranei nel carter.

10. Verificare che l'O-ring non sia danneggiato e sostituirlo, se necessario.

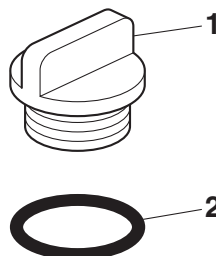

1. Tappo bocchettone riempimento olio motore
2. O-ring

11. Installare e serrare il tappo bocchettone riempimento olio motore.
12. Accendere il motore e lasciarlo girare al minimo per diversi minuti mentre verificando che non ci siano perdite di olio. In caso di perdite di olio, spegnere immediatamente il motore e cercarne le cause.

### NOTA

Dopo l'accensione del motore, la spia livello olio motore deve spegnersi, se il livello dell'olio è sufficiente.

# Manutenzione e regolazione periodiche

HCA10402

HAU20017

## ATTENZIONE

**Se la spia livello olio lampeggia o resta accesa anche se il livello dell'olio è appropriato, spegnere immediatamente il motore e far controllare il veicolo da un concessionario Yamaha.**

13. Spegnere il motore, controllare il livello dell'olio e correggerlo, se necessario.

## Olio cardano

Prima di ogni utilizzo, controllare sempre che la scatola cardano non presenti perdite di olio. Se si riscontrano perdite, fare controllare e riparare il veicolo da un concessionario Yamaha. Oltre a questo, si deve controllare il livello dell'olio cardano e cambiare l'olio come segue agli intervalli specificati nella tabella della manutenzione periodica e lubrificazione.

HWA10371



## AVVERTENZA

- Accertarsi che non penetrino corpi estranei nella scatola del cardano.
- Accertarsi che non arrivi olio sul pneumatico o sulla ruota.

## Per controllare il livello dell'olio cardano

1. Posizionare il veicolo sul cavalletto centrale.

## NOTA

Accertarsi che il veicolo sia diritto durante il controllo del livello dell'olio. Basta una lieve inclinazione laterale per provocare errori nel controllo.

2. Togliere il bullone riempimento olio cardano e la rispettiva guarnizione, quindi controllare il livello dell'olio nella scatola cardano.

## NOTA

Il livello dell'olio deve arrivare all'orlo del foro di riempimento.

# Manutenzione e regolazione periodiche

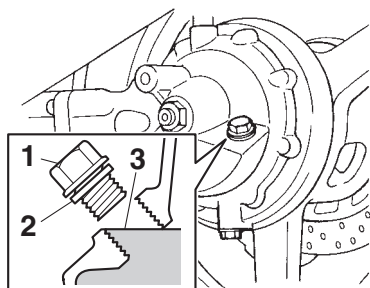

1. Tappo filettato di riempimento dell'olio del cardano
  2. Guarnizione
  3. Livello olio corretto
3. Se l'olio è al di sotto dell'orlo del foro di riempimento, rabboccare con olio del tipo consigliato in quantità sufficiente per raggiungere il livello appropriato.
  4. Verificare che la guarnizione non sia danneggiata e sostituirla, se necessario.
  5. Installare il bullone riempimento olio cardano e la rispettiva guarnizione, quindi stringere il bullone alla coppia di serraggio secondo specifica.

## Coppia di serraggio:

Bullone riempimento olio cardano:  
23 N·m (2.3 kgf·m, 17 lb·ft)

## Per cambiare l'olio cardano

1. Posizionare il veicolo su una superficie piana.
2. Posizionare una coppa dell'olio sotto la scatola cardano per raccogliere l'olio esausto.
3. Togliere il bullone riempimento olio cardano, il bullone drenaggio olio cardano e le rispettive guarnizioni per scaricare l'olio dalla scatola cardano.

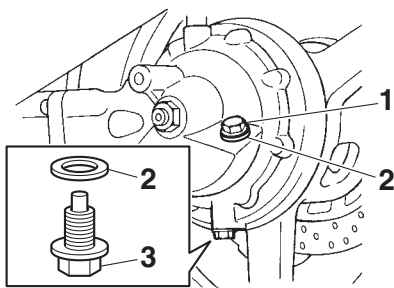

1. Tappo filettato di riempimento dell'olio del cardano
  2. Guarnizione
  3. Bullone scarico olio cardano
4. Installare il bullone drenaggio olio cardano e la guarnizione nuova, quindi stringere il bullone alla coppia di serraggio secondo specifica.

## Coppia di serraggio:

Bullone drenaggio olio cardano:  
23 N·m (2.3 kgf·m, 17 lb·ft)

5. Rabboccare con l'olio cardano consigliato fino all'orlo del foro di riempimento.

## Olio cardano consigliato:

Olio ingranaggi della trasmissione ad albero SAE 80W-90 API GL-5 originali Yamaha

## Quantità di olio:

0.20 L (0.21 US qt, 0.18 Imp.qt)

6. Verificare che la guarnizione del bullone riempimento olio non sia danneggiata e sostituirla, se necessario.
7. Installare il bullone riempimento olio e la rispettiva guarnizione, quindi stringere il bullone alla coppia di serraggio secondo specifica.

## Coppia di serraggio:

Bullone riempimento olio cardano:  
23 N·m (2.3 kgf·m, 17 lb·ft)

# Manutenzione e regolazione periodiche

---

8. Controllare che la scatola cardano non presenti perdite d'olio. In caso di perdite di olio, cercarne le cause.

HAU20071

## Liquido refrigerante

Prima di utilizzare il mezzo, controllare sempre il livello del liquido refrigerante. Inoltre si deve cambiare il liquido refrigerante agli intervalli specificati nella tabella della manutenzione periodica e lubrificazione.

HAU54163

### Per controllare il livello del liquido refrigerante

1. Posizionare il veicolo sul cavalletto centrale.

### NOTA

---

- Si deve controllare il livello del liquido refrigerante con il motore freddo, in quanto il livello varia a seconda della temperatura del motore.
  - Accertarsi che il veicolo sia diritto durante il controllo del livello del liquido refrigerante. Basta una lieve inclinazione laterale per provocare errori nel controllo.
- 
2. Togliere il pannello del convogliatore d'aria della carenatura sinistra. (Vedere pagina 3-39.)
  3. Controllare il livello del liquido refrigerante nel serbatoio liquido refrigerante.

### NOTA

---

Il livello del liquido refrigerante deve trovarsi tra i riferimenti livello min. e max.

---

# Manutenzione e regolazione periodiche

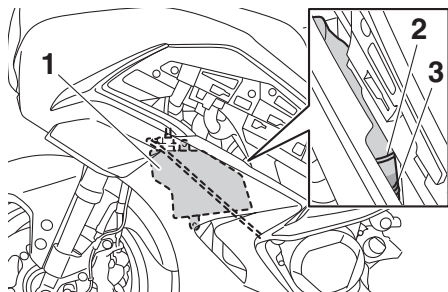

1. Serbatoio liquido refrigerante
2. Riferimento livello max.
3. Riferimento di livello min.
4. Se il liquido refrigerante è all'altezza o al di sotto del riferimento livello min., togliere il tappo serbatoio liquido refrigerante. **AVVERTENZA! Togliere solo il tappo serbatoio liquido refrigerante. Non tentare mai di togliere il tappo radiatore quando il motore è caldo.** [HWA15162]

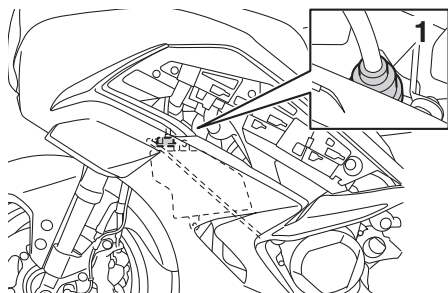

1. Tappo serbatoio liquido refrigerante
5. Aggiungere liquido refrigerante o acqua distillata per fare salire il liquido refrigerante fino al riferimento livello max. e installare il tappo serbatoio liquido refrigerante. **ATTENZIONE: Se non si dispone di liquido refrigerante, utilizzare al suo posto acqua distillata o acqua del rubinetto non calcarea. Non utilizzare acqua calcarea o salata, in quanto sono dannose per il motore. Se si è usata dell'acqua al posto del refrigerante,**

sostituirla con refrigerante al più presto possibile, altrimenti l'impianto di raffreddamento non sarebbe protetto dal gelo e dalla corrosione. Se si è aggiunta acqua al refrigerante, far controllare al più presto possibile da un concessionario Yamaha il contenuto di refrigerante, altrimenti l'efficacia del liquido refrigerante si riduce. [HCA10473]

**Capacità serbatoio liquido refrigerante (fino al riferimento livello max.):**

0.25 L (0.26 US qt, 0.22 Imp.qt)

6. Installare il pannello.

HAU33032

## Cambio del liquido refrigerante

Il liquido refrigerante va cambiato agli intervalli specificati nella tabella della manutenzione periodica e lubrificazione. Far eseguire il cambio del liquido refrigerante dal concessionario Yamaha. **AVVERTENZA! Non tentare mai di togliere il tappo radiatore quando il motore è caldo.** [HWA10382]

# Manutenzione e regolazione periodiche

HAU72990

## Pulizia dell'elemento filtrante

Sostituire l'elemento filtrante agli intervalli specificati nella tabella della manutenzione periodica e lubrificazione. Pulire o, se necessario, sostituire più spesso l'elemento filtrante se si percorrono zone molto umide o polverose.

1. Rimuovere il pannello B. (Vedere pagina 6-7.)
2. Togliere il deflettore aspirazione aria togliendo la vite e le viti fissaggio rapido.

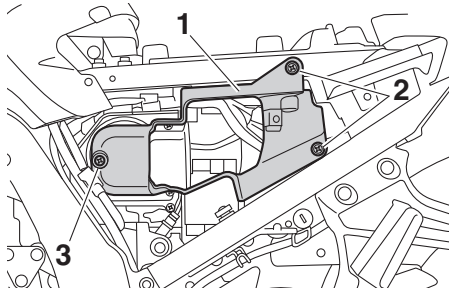

1. Deflettore aspirazione aria
2. Vite fissaggio rapido
3. Vite

3. Togliere il coperchio cassa filtro togliendo le viti.

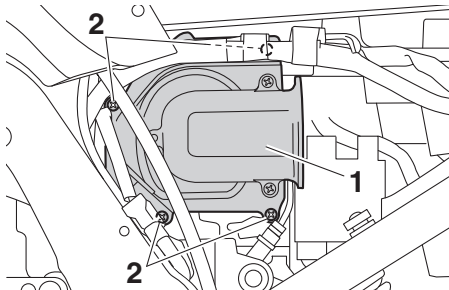

1. Coperchio della scatola del filtro dell'aria
2. Vite

4. Estrarre l'elemento filtrante.

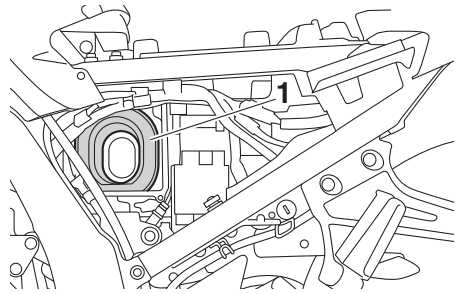

1. Elemento del filtro dell'aria

5. Picchiettare leggermente l'elemento filtrante per togliere la maggior parte della polvere e dello sporco, e poi eliminare lo sporco residuo con aria compressa, come illustrato nella figura. Se l'elemento filtrante è danneggiato, sostituirlo.

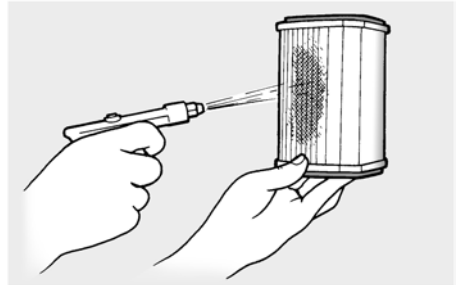

6. Inserire l'elemento filtrante nella cassa filtro. **ATTENZIONE:** Verificare che l'elemento del filtro dell'aria sia alloggiato correttamente nella cassa filtro. Non si deve mai far funzionare il motore senza l'elemento del filtro dell'aria installato, altrimenti il pistone (i pistoni) e/o il cilindro (i cilindri) potrebbero usarsi eccessivamente. [HCA10482]
7. Installare il coperchio cassa filtro installando le viti. **ATTENZIONE:** Controllare che il tubo di troppopieno del serbatoio carburante non sia schiacciato. [HCA23280]



# Manutenzione e regolazione periodiche

HAU44735

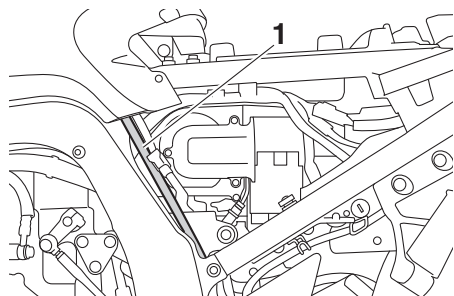

## Controllo del regime del minimo

Controllare il regime del minimo e, se necessario, farlo correggere da un concessionario Yamaha.

**Regime del minimo:**  
1000–1100 giri/min.

1. Tubo di troppopieno del serbatoio carburante
8. Installare il deflettore aspirazione aria installando la vite e le viti fissaggio rapido.
9. Installare il pannello.

# Manutenzione e regolazione periodiche

HAU21386

HAU21403

## Controllo del gioco della manopola acceleratore

Misurare il gioco della manopola acceleratore come illustrato.

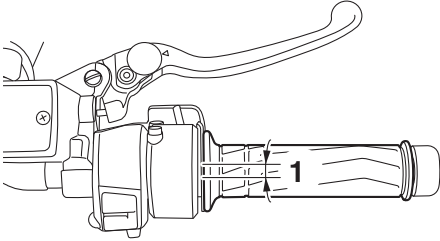

1. Gioco della manopola acceleratore

**Gioco della manopola acceleratore:**  
1.0–3.0 mm (0.04–0.12 in)

6

Controllare periodicamente il gioco della manopola acceleratore e, se necessario, farlo regolare da un concessionario Yamaha.

## Gioco valvole

Le valvole sono un componente importante del motore e, poiché il gioco delle valvole cambia con l'uso, devono essere controllate e regolate agli intervalli specificati nella tabella di manutenzione periodica. Le valvole non regolate possono generare una miscela aria-carburante errata, rumore del motore e, a lungo andare, anche danni al motore. Per evitarlo, chiedere a un rivenditore Yamaha di controllare e regolare il gioco delle valvole a intervalli regolari.

### NOTA

Questa operazione deve essere eseguita a motore freddo.

# Manutenzione e regolazione periodiche

HAU64410

## Pneumatici

I pneumatici sono l'unico punto di contatto tra il veicolo e la strada. La sicurezza in tutte le condizioni di guida dipende da un'area di contatto con la strada relativamente piccola. Pertanto, è fondamentale mantenere sempre i pneumatici in buone condizioni e sostituirli agli intervalli adeguati con pneumatici secondo specifica.

## Pressione pneumatici

Controllare sempre e, se necessario, regolare la pressione pneumatici prima di mettersi in marcia.

HWA10504

### **AVVERTENZA**

L'utilizzo di questo veicolo con una pressione pneumatici scorretta può provocare infortuni gravi o il decesso a seguito della perdita del controllo.

- Controllare e regolare la pressione pneumatici a freddo (ossia quando la temperatura dei pneumatici è uguale alla temperatura ambiente).
- Si deve regolare la pressione pneumatici in funzione della velocità di marcia e del peso totale del pilota, del passeggero, del carico e degli accessori omologati per questo modello.

## Pressione pneumatici (misurata a pneumatici freddi):

### 1 persona:

Anteriore:  
250 kPa (2.50 kgf/cm<sup>2</sup>, 36 psi)

Posteriore:  
290 kPa (2.90 kgf/cm<sup>2</sup>, 42 psi)

### 2 persone:

Anteriore:  
250 kPa (2.50 kgf/cm<sup>2</sup>, 36 psi)

Posteriore:  
290 kPa (2.90 kgf/cm<sup>2</sup>, 42 psi)

### Carico massimo\*:

212 kg (467 lb)

\* Peso totale del conducente, del passeggero, del carico e degli accessori

HWA10512

### **AVVERTENZA**

Non sovraccaricare mai il veicolo. L'utilizzo di un veicolo sovraccarico può provocare incidenti.

6

## Controllo dei pneumatici

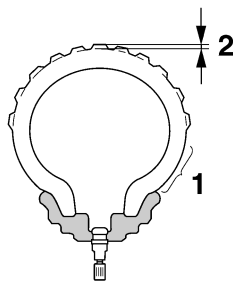

1. Fianco del pneumatico
2. Profondità battistrada

Controllare sempre i pneumatici prima di ogni utilizzo. Se la profondità battistrada centrale è scesa al limite secondo specifica, se ci sono chiodi o frammenti di vetro nel pneumatico, o se il fianco è fessurato, fare sostituire immediatamente il pneumatico da un concessionario Yamaha.

# Manutenzione e regolazione periodiche

**Profondità battistrada minima (anteriore e posteriore):**  
1.6 mm (0.06 in)

## NOTA

I limiti di profondità battistrada possono differire da nazione a nazione. Rispettare sempre le disposizioni di legge della nazione d'impiego.

HWA10472

## ⚠ AVVERTENZA

- **Fare sostituire i pneumatici eccessivamente consumati da un concessionario Yamaha. Oltre ad essere illegale, l'utilizzo del veicolo con pneumatici eccessivamente usurati riduce la stabilità di marcia e può provocare la perdita del controllo del mezzo.**
- **Consigliamo di affidare la sostituzione di tutte le parti in relazione alle ruote ed ai freni, compresi i pneumatici, ad un concessionario Yamaha, che possiede le conoscenze tecniche e l'esperienza necessarie.**
- **Marciare a velocità moderate dopo il cambio di un pneumatico, per permettere alla superficie del pneumatico di "rodarsi", in modo da poter sviluppare al meglio le proprie caratteristiche.**

## Informazioni sui pneumatici

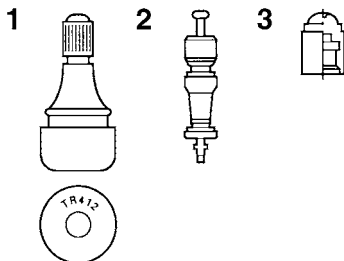

1. Valvola aria del pneumatico
2. Spillo della valvola aria del pneumatico
3. Cappuccio della valvola aria del pneumatico con guarnizione

Questo modello è equipaggiato con pneumatici senza camera d'aria e valvole aria pneumatici.

I pneumatici invecchiano, anche se non sono stati utilizzati o se sono stati utilizzati solo occasionalmente. La presenza di crepe sul battistrada e sulla gomma dei fianchi, talvolta accompagnata dalla deformazione della carcassa, sono un segno evidente dell'invecchiamento. I pneumatici vecchi e invecchiati devono essere controllati da gommisti specializzati per appurare l'idoneità a proseguirne l'uso.

HWA10902

## ⚠ AVVERTENZA

- **Il pneumatico anteriore e quello posteriore devono essere della stessa marca e design, altrimenti le caratteristiche di manovrabilità del motociclo possono essere differenti, provocando incidenti.**
- **Verificare sempre che i cappucci delle valvole siano ben stretti per evitare perdite di pressione dell'aria.**

# Manutenzione e regolazione periodiche

- Usare soltanto le valvole per pneumatici e gli spilli delle valvole elencati di seguito per evitare che i pneumatici si sgonfino durante la marcia.
- Si devono riscaldare i pneumatici prima di una corsa ad alta velocità.
- Regolare sempre la pressione dei pneumatici in funzione delle condizioni di utilizzo del mezzo.

Dopo prove approfondite, Yamaha ha approvato per questo modello soltanto gli pneumatici elencati di seguito.

## **Pneumatico anteriore:**

Dimensioni:

120/70ZR17M/C (58W)

Produttore/modello:

BRIDGESTONE/BT023F E

## **Pneumatico posteriore:**

Dimensioni:

180/55ZR17M/C(73W)

Produttore/modello:

BRIDGESTONE/BT023R E

## **ANTERIORE e POSTERIORE:**

Valvola aria pneumatico:

TR412

Spillo della valvola:

#9100 (antentico)

HWA10601

## **! AVVERTENZA**

Questo motociclo è equipaggiato con pneumatici per altissime velocità. Fare attenzione ai seguenti punti per sfruttare al massimo le caratteristiche di questi pneumatici.

- Per la sostituzione, utilizzare esclusivamente i pneumatici specificati. Pneumatici diversi corrono il rischio di scoppiare alle altissime velocità.
- Quando i pneumatici sono nuovi, è possibile che abbiano una aderenza relativamente scarsa su determinate superfici stradali, fino a quando non si saranno “rodati”. Pertanto, prima di guidare ad alta velocità, consigliamo di mantenere una velocità moderata per circa 100 km (60 mi) dopo l’installazione di un pneumatico nuovo.

## Ruote in lega

Per garantire il massimo delle prestazioni, una lunga durata e l'utilizzo in sicurezza del vostro veicolo, fare attenzione ai seguenti punti che riguardano le ruote prescritte secondo specifica.

- Prima di ogni utilizzo, controllare sempre che i cerchi non presentino cricche, piegature, deformazioni o danneggiamenti di altro tipo. Se si riscontrano danneggiamenti, fare sostituire la ruota da un concessionario Yamaha. Non tentare di eseguire nemmeno la minima riparazione di una ruota. In caso di deformazioni o di cricche, la ruota va sostituita.
- In caso di sostituzione del pneumatico o della ruota, occorre eseguire il bilanciamento della ruota. Lo sbilanciamento della ruota può provocare prestazioni scarse ed una cattiva manovrabilità del mezzo e può abbreviare la durata dei pneumatici.

## Leva frizione

Poiché questo modello è equipaggiato con una frizione idraulica, non occorre regolare il gioco della leva frizione. Tuttavia prima di utilizzare il mezzo si deve sempre controllare il livello del liquido della frizione e verificare che l'impianto idraulico non presenti perdite. (Vedere pagina 6-27.) Se il gioco della leva frizione diventa eccessivo e se il cambio diventa duro, o la frizione slitta, con conseguente accelerazione scarsa, è possibile che ci sia dell'aria nell'impianto idraulico della frizione. In caso di presenza di aria nell'impianto idraulico, farlo spurgare da un concessionario Yamaha prima di utilizzare il motociclo.

## Controllo del gioco della leva freno

HAU37914

HAU36505

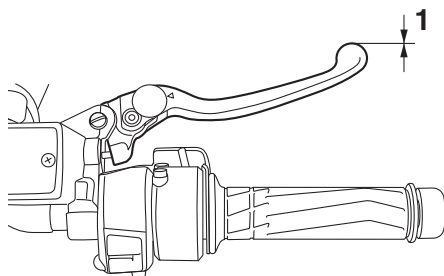

### 1. Assenza di gioco leva freno

Non ci deve essere gioco all'estremità della leva del freno. Se c'è del gioco, fare controllare il circuito dei freni da un concessionario Yamaha.

HWA14212

## **AVVERTENZA**

Se, premendo la leva freno, si ha una sensazione di morbidezza e cedevolezza, questo può indicare la presenza di aria nell'impianto idraulico. In caso di presenza di aria nell'impianto idraulico, farlo spurgare da un concessionario Yamaha prima di utilizzare il veicolo. L'aria nell'impianto idraulico riduce la potenza della frenata, con possibile perdita del controllo del mezzo e di incidenti.

## Interruttori luci stop

La luce stop deve accendersi appena prima della frenata. La luce stop si attiva tramite gli interruttori collegati alla leva freno e al pedale freno. Poiché gli interruttori luci stop sono componenti del sistema frenante anti-bloccaggio, la loro manutenzione deve essere eseguita solo da un rivenditore Yamaha.

# Manutenzione e regolazione periodiche

## Controllo delle pastiglie del freno anteriore e posteriore

HAU22393

Si deve verificare l'usura delle pastiglie del freno anteriore e posteriore agli intervalli specificati nella tabella della manutenzione periodica e lubrificazione.

### Pastiglie freno anteriore

HAU43432

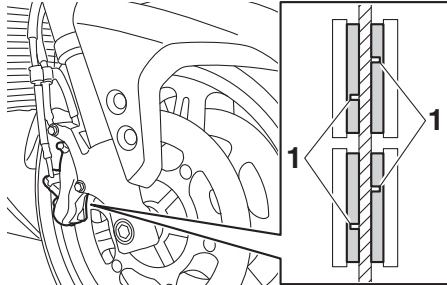

1. Scanalatura indicatore d'usura pastiglia freno

Le pinze freno anteriore sono equipaggiate con due serie di pastiglie freno.

Ciascuna pastiglia freno anteriore è provvista di una scanalatura indicatore d'usura, che consente di verificare l'usura della pastiglia freno senza dover disassemblare il freno. Per controllare l'usura della pastiglia freno, controllare la scanalatura indicatore d'usura. Se una pastiglia freno si è consumata al punto che la scanalatura indicatore d'usura è quasi scomparsa, fare sostituire in gruppo le pastiglie freni da un concessionario Yamaha.

### Pastiglie freno posteriore

HAU22501

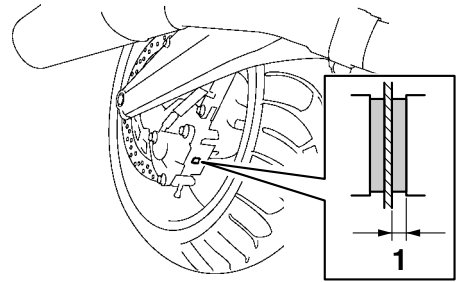

1. Spessore rivestimento pastiglia freno

Verificare che ciascuna pastiglia freno posteriore non sia danneggiata e misurare lo spessore rivestimento pastiglia freno. Se una pastiglia freno è danneggiata, o se lo spessore rivestimento pastiglia freno è inferiore a 0.8 mm (0.03 in), fare sostituire in gruppo le pastiglie freni da un concessionario Yamaha.



# Manutenzione e regolazione periodiche

HAU40272

## Controllo dei livelli del liquido freni e del liquido della frizione

Prima di utilizzare il mezzo, controllare che il liquido dei freni e il liquido della frizione siano al di sopra dei riferimenti di livello min. Prima di controllare i livelli del liquido dei freni e del liquido della frizione, assicurarsi che le parti superiori dei serbatoi siano in posizione orizzontale. Rabboccare il liquido dei freni e il liquido della frizione, se necessario.

### Freno anteriore

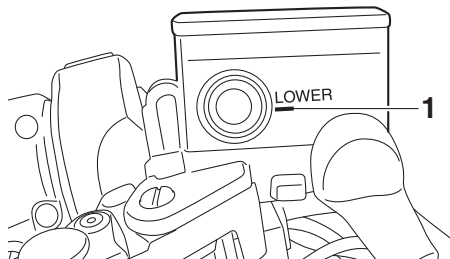

1. Riferimento di livello min.

### Freno posteriore

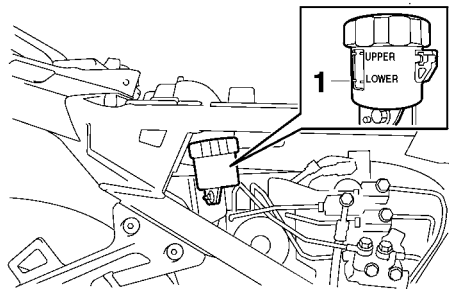

1. Riferimento di livello min.

### Frizione

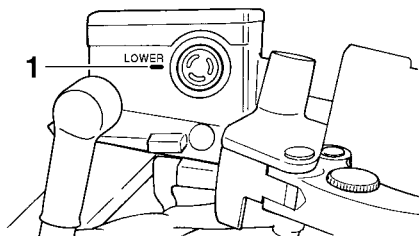

1. Riferimento di livello min.

### NOTA

Il serbatoio olio freno posteriore si trova dietro il pannello C. (Vedere pagina 6-7.)

**Liquido dei freni e liquido della frizione prescritti secondo specifica:**  
Liquido freni DOT 4

HWA16031

### **AVVERTENZA**

Una manutenzione scorretta può ridurre la capacità di frenata o il funzionamento della frizione. Rispettare le seguenti precauzioni:

- Un livello insufficiente del liquido dei freni o del liquido della frizione potrebbe provocare l'ingresso di aria nel circuito freni o nel circuito frizione, causando una diminuzione delle prestazioni di frenata o della frizione.
- Pulire i tappi di riempimento prima di rimuoverli. Utilizzare solo liquido dei freni DOT 4 proveniente da un contenitore sigillato.
- Utilizzare solo il liquido freni prescritto secondo specifica; altrimenti le guarnizioni in gomma potrebbero deteriorarsi, causando perdite.

# Manutenzione e regolazione periodiche

HAU22754

- **Rabboccare con lo stesso tipo di liquido freni. L'aggiunta di un liquido dei freni diverso da DOT 4 può causare una reazione chimica nociva.**
- **Fare attenzione affinché non entri dell'acqua o della polvere nel serbatoio liquido freni o del liquido della frizione durante il rabbocco. L'acqua causa una notevole riduzione del punto di ebollizione del liquido e può provocare il "vapor lock", e lo sporco può intasare le valvole dell'unità idraulica ABS.**

HCA17641

## **ATTENZIONE**

**Il liquido freni può danneggiare le superfici verniciate o le parti in plastica. Pulire sempre immediatamente l'eventuale liquido versato.**

6

Se il livello del liquido scende troppo, la membrana del serbatoio liquido freni o liquido della frizione perde la sua forma a causa della depressione. Ricordarsi di ridare alla membrana la sua forma originale prima di installarla nel serbatoio liquido freni o del liquido della frizione.

Poiché le pastiglie freni si consumano, è normale che il livello liquido freni diminuisca gradualmente. Se il livello del liquido freni è basso è possibile che le pastiglie dei freni siano usurate e/o che vi sia una perdita nel circuito freni; pertanto, assicurarsi di controllare il livello d'usura delle pastiglie dei freni e la presenza di perdite nel circuito freni. Se il livello del liquido della frizione è basso è possibile che vi sia una perdita nel circuito frizione; pertanto, assicurarsi di controllare la presenza di perdite nel circuito frizione. Se il livello del liquido dei freni o del liquido della frizione cala improvvisamente, fare controllare il mezzo da un concessionario Yamaha prima di continuare a utilizzarlo.

## **Cambio dei liquidi del freno e della frizione**

Fare cambiare il liquido freni e frizione da un concessionario Yamaha agli intervalli specificati nella tabella della manutenzione periodica e lubrificazione. Inoltre fare sostituire i paraolio delle pompe freni e frizione idraulica, e delle pinze, come pure i tubi freni e frizione idraulica agli intervalli elencati qui di seguito, oppure se presentano danneggiamenti o perdite.

- Paraolio: Sostituire ogni due anni.
- Tubi freno e frizione idraulica: Sostituire ogni quattro anni.

HAU23098

## Controllo e lubrificazione dei cavi

Prima di utilizzare il mezzo, controllare sempre il funzionamento di tutti i cavi di comando e le condizioni dei cavi, e lubrificare le estremità cavi, se necessario. Se un cavo è danneggiato o non si muove agevolmente, farlo controllare o sostituire da un concessionario Yamaha. **AVVERTENZA!**

**Eventuali danni al corpo esterno dei cavi possono comportare l'arrugginimento dei cavi all'interno e interferire sul movimento dei cavi stessi. Se i cavi sono danneggiati, sostituirli al più presto possibile per prevenire condizioni di mancata sicurezza.** [HWA10712]

### Lubrificante consigliato:

Lubrificante per cavi Yamaha o altro lubrificante per cavi idoneo

HAU23115

## Controllo e lubrificazione della manopola e del cavo acceleratore

Prima di ogni utilizzo, controllare sempre il funzionamento della manopola acceleratore. Inoltre, si deve fare lubrificare il cavo da un concessionario Yamaha agli intervalli specificati nella tabella di manutenzione periodica.

Il cavo acceleratore è equipaggiato con una copertura in gomma. Accertarsi che la copertura sia installata correttamente. Anche se installata correttamente, la copertura non protegge completamente il cavo dall'eventuale penetrazione di acqua. Pertanto, prestare attenzione a non versare acqua direttamente sulla copertura o sul cavo quando si lava il veicolo. Se il cavo o la copertura si sporcano, pulirli con un panno umido.

# Manutenzione e regolazione periodiche

HAU44276

## Controllo e lubrificazione dei pedali freno e cambio

Prima di utilizzare il mezzo, controllare sempre il funzionamento dei pedali freno e cambio e lubrificare, se necessario, i perni di guida dei pedali.

### Pedale freno

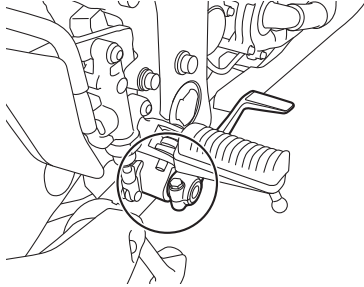

### Pedale cambio

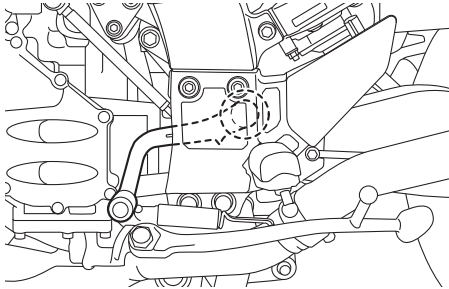

#### Lubrificante consigliato:

Grasso a base di sapone di litio

HAU43602

## Controllo e lubrificazione delle leve freno e frizione

Prima di utilizzare il mezzo, controllare sempre il funzionamento delle leve freno e frizione e lubrificare, se necessario, i perni di guida delle leve.

### Leva freno

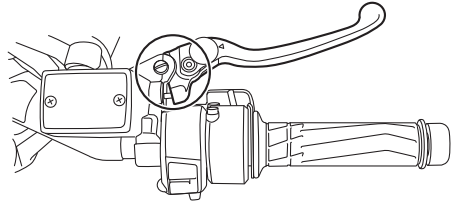

### Leva frizione

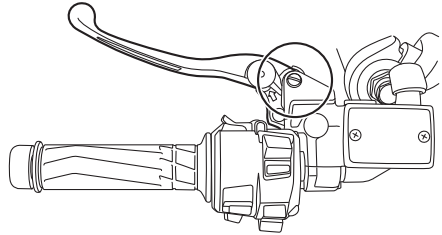

#### Lubrificante consigliato:

Grasso al silicone

## Controllo e lubrificazione del cavalletto centrale e del cavalletto laterale

HAU23215

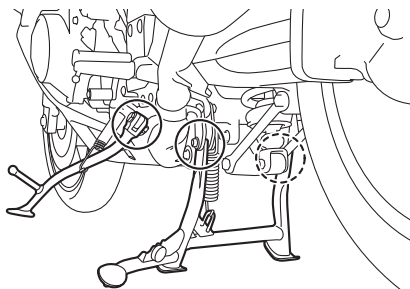

Prima di utilizzare il mezzo, controllare sempre il funzionamento del cavalletto centrale e del cavalletto laterale, e lubrificare, se necessario, i perni di guida e le superfici di contatto metallo/metallo.

HWA10742



### AVVERTENZA

Se il cavalletto centrale o il cavalletto laterale non si alza e non si abbassa agevolmente, farlo controllare o riparare da un concessionario Yamaha. Altrimenti il cavalletto centrale o il cavalletto laterale potrebbe toccare il terreno e distrarre il pilota, con conseguente eventuale perdita del controllo del mezzo.

#### Lubrificante consigliato:

Grasso a base di sapone di litio

## Controllo della forcella

HAU23273

Si devono controllare le condizioni ed il funzionamento della forcella come segue agli intervalli specificati nella tabella della manutenzione periodica e lubrificazione.

### Per controllare le condizioni

Controllare che i tubi di forza non presentino graffi, danneggiamenti o eccessive perdite di olio.

### Per controllare il funzionamento

1. Posizionare il veicolo su una superficie piana e mantenerlo diritto.  
**AVVERTENZA! Per evitare infortuni, supportare fermamente il veicolo in modo che non ci sia pericolo che si ribalti.** [HWA10752]
2. Azionando il freno anteriore, premere con forza il manubrio diverse volte verso il basso per verificare se la forcella si comprime e si estende regolarmente.

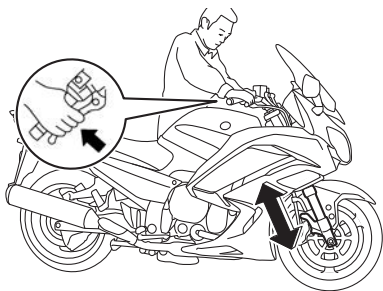

HCA10591

### ATTENZIONE

Se la forcella è danneggiata o non funziona agevolmente, farla controllare o riparare da un concessionario Yamaha.

# Manutenzione e regolazione periodiche

HAU45512

HAU23292

## Controllo dello sterzo

Se usurati o allentati, i cuscinetti dello sterzo possono essere fonte di pericoli. Pertanto si deve controllare il funzionamento dello sterzo come segue agli intervalli specificati nella tabella della manutenzione periodica e lubrificazione.

1. Posizionare il veicolo sul cavalletto centrale. **AVVERTENZA! Per evitare infortuni, supportare fermamente il veicolo in modo che non ci sia pericolo che si ribalti.** [HWA10752]
2. Tenere le estremità inferiori degli steli forcella e cercare di muoverli in avanti e all'indietro. Se si sente del gioco, fare controllare o riparare lo sterzo da un concessionario Yamaha.

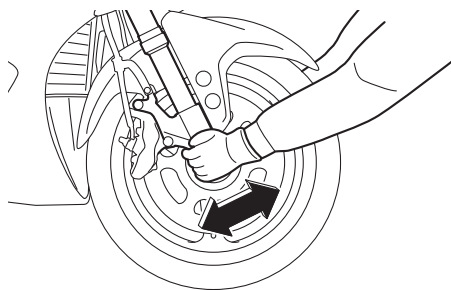

## Controllo dei cuscinetti ruote

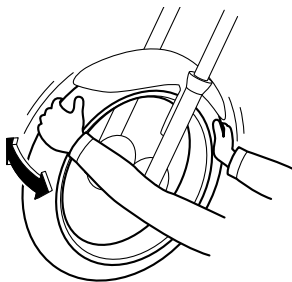

Si devono controllare i cuscinetti ruota anteriore e posteriore agli intervalli specificati nella tabella della manutenzione periodica e lubrificazione. Se c'è del gioco nel mozzo ruota, o se la ruota non gira agevolmente, fare controllare i cuscinetti ruote da un concessionario Yamaha.

## Batteria

HAU39527

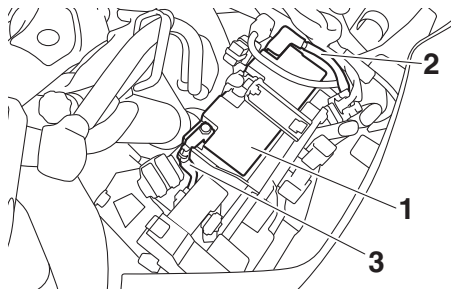

1. Batteria
2. Cavo positivo batteria (rosso)
3. Cavo negativo batteria (nero)

La batteria si trova sotto al pannello A. (Vedere pagina 6-7.)

Questo modello è equipaggiato con una batteria ricaricabile con valvola di sicurezza VRLA (Valve Regulated Lead Acid). Non occorre controllare l'elettrolito o aggiungere acqua distillata. Tuttavia, occorre controllare i collegamenti dei cavi batteria e, se necessario, stringerli.

HWA10761



### AVVERTENZA

- Il liquido della batteria è velenoso e pericoloso, in quanto contiene acido solforico che provoca ustioni gravi. Evitare qualsiasi contatto con la pelle, gli occhi o gli abiti e proteggere sempre gli occhi quando si lavora vicino alle batterie. In caso di contatto, eseguire i seguenti provvedimenti di PRONTO SOCCORSO.
  - **CONTATTO ESTERNO:** Sciacquare con molta acqua.
  - **CONTATTO INTERNO:** Bere grandi quantità di acqua o latte e chiamare immediatamente un medico.
  - **OCCHI:** Sciacquare con acqua per 15 minuti e ricorrere immediatamente ad un medico.

- Le batterie producono gas idrogeno esplosivo. Pertanto tenere le scintille, le fiamme, le sigarette ecc. lontane dalla batteria e provvedere ad una ventilazione adeguata quando si carica la batteria in ambienti chiusi.
- **TENERE QUESTA E TUTTE LE BATTERIE FUORI DALLA PORTATA DEI BAMBINI.**

### Per caricare la batteria

Fare caricare al più presto possibile la batteria da un concessionario Yamaha, se sembra che si sia scaricata. Tenere presente che la batteria tende a scaricarsi più rapidamente se il veicolo è equipaggiato con accessori elettrici optional.

HCA16522

### ATTENZIONE

**Per caricare una batteria ricaricabile con valvola di sicurezza VRLA (Valve Regulated Lead Acid), occorre un caricabatteria speciale (a tensione costante). Se si utilizza un caricabatteria convenzionale si danneggia la batteria.**

### Rimessaggio della batteria

1. Se non si intende utilizzare il veicolo per oltre un mese, togliere la batteria dal mezzo, caricarla completamente e poi riporla in un ambiente fresco e asciutto. **ATTENZIONE:** Quando si rimuove la batteria, accertarsi che il blocchetto accensione sia spento, poi scollegare il cavo negativo prima di scollegare il cavo positivo.  
[HCA16304]
2. Se la batteria resta inutilizzata per più di due mesi, controllarla almeno una volta al mese e caricarla completamente se è necessario.
3. Caricare completamente la batteria prima dell'installazione. **ATTENZIONE:** Quando si installa la

# Manutenzione e regolazione periodiche

batteria, accertarsi che il bloccetto accensione sia spento, poi collegare il cavo positivo prima di collegare il cavo negativo. [HCA16842]

4. Dopo l'installazione, verificare che i cavi batteria siano collegati correttamente ai terminali batteria.

HCA16531

## ATTENZIONE

**Tenere la batteria sempre carica. Se si ripone una batteria scarica, si possono provocare danni permanenti alla stessa.**

## Sostituzione dei fusibili

HAU54515

Le scatole fusibili e i singoli fusibili si trovano sotto il pannello A. (Vedere pagina 6-7.)

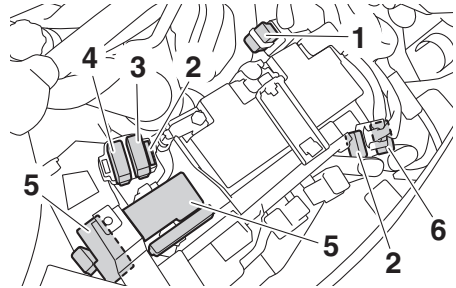

1. Fusibile principale
2. Fusibile di riserva
3. Fusibile del regolatore automatico della velocità
4. Fusibile luce stop
5. Scatola fusibili
6. Fusibile principale 2



# Manutenzione e regolazione periodiche

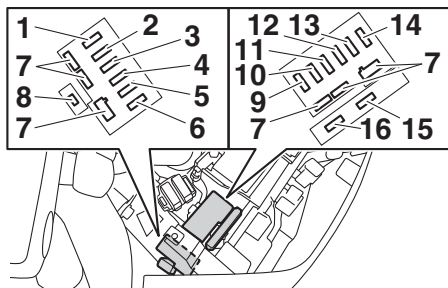

1. Fusibile motorino ABS
2. Fusibile del solenoide ABS
3. Fusibile dell'impianto di iniezione carburante
4. Fusibile di backup (per orologio digitale e sistema immobilizzatore)
5. Fusibile della valvola a farfalla elettronica
6. Fusibile faro
7. Fusibile di riserva
8. Fusibile sospensione
9. Fusibile sistema di segnalazione
10. Fusibile terminale 1 (per presa ausiliaria (CC))
11. Fusibile centralina ABS
12. Fusibile accensione
13. Fusibile motorino ventola radiatore destra
14. Fusibile motorino ventola radiatore sinistra
15. Fusibile luci d'emergenza
16. Fusibile motorino parabrezza

Se un fusibile è bruciato, sostituirlo come segue.

1. Girare la chiave su "OFF" e spegnere il circuito elettrico in questione.
2. Togliere il fusibile bruciato ed installare un fusibile nuovo dell'ampereaggio secondo specifica. **AVVERTENZA! Non utilizzare un fusibile di amperaggio superiore a quello consigliato per evitare di provocare danni estesi all'impianto elettrico ed eventualmente un incendio.** [HWA15132]

## Fusibili secondo specifica:

- Fusibile principale:  
50.0 A
- Fusibile principale 2:  
30.0 A
- Fusibile terminale 1:  
3.0 A
- Fusibile del faro:  
7.5 A
- Fusibile luce stop:  
1.0 A
- Fusibile dell'impianto di segnalazione:  
7.5 A
- Fusibile dell'accensione:  
20.0 A
- Fusibile motorino ventola radiatore:  
10.0 A × 2
- Fusibile di backup:  
7.5 A
- Fusibile delle luci di emergenza:  
7.5 A
- Fusibile dell'impianto di iniezione carburante:  
15.0 A
- Fusibile della centralina dell'ABS:  
7.5 A
- Fusibile del motorino dell'ABS:  
30.0 A
- Fusibile del solenoide ABS:  
20.0 A
- Fusibile sospensione:  
15.0 A
- Fusibile del regolatore automatico della velocità:  
1.0 A
- Fusibile del motorino del parabrezza:  
20.0 A
- Fusibile della valvola a farfalla elettrica:  
7.5 A

3. Girare la chiave su "ON" ed accendere il circuito elettrico in questione per controllare se l'apparecchiatura funziona.
4. Se nuovamente il fusibile brucia subito, fare controllare l'impianto elettrico da un concessionario Yamaha.

# Manutenzione e regolazione periodiche

---

## Luci veicolo

HAU72980

Questo modello è equipaggiato con luci completamente LED. Non vi sono lampade sostituibili dall'utente.

Se una luce non si accende, controllare i fusibili e fare controllare il veicolo da un concessionario Yamaha.

HCA16581

### **ATTENZIONE**

---

**Non attaccare nessun tipo di pellicola colorata o di adesivo sulla lente faro.**

---

## Ricerca ed eliminazione guasti

HAU25872

Sebbene i motocicli Yamaha subiscano un rigoroso controllo prima della spedizione dalla fabbrica, si possono verificare guasti durante il funzionamento. Eventuali problemi nei sistemi di alimentazione del carburante, di compressione o di accensione, per esempio, possono provocare difficoltà all'avviamento o perdite di potenza.

Le tabelle di ricerca ed eliminazione guasti che seguono rappresentano una guida rapida e facile per controllare questi impianti vitali. Tuttavia, se il motociclo dovesse richiedere riparazioni, consigliamo di portarlo da un concessionario Yamaha, i cui tecnici esperti sono in possesso degli attrezzi, dell'esperienza e delle nozioni necessari per l'esecuzione di una corretta manutenzione del motociclo.

Usare soltanto ricambi originali Yamaha. Le imitazioni possono essere simili ai ricambi originali Yamaha, ma spesso sono di qualità inferiore, hanno durata minore e possono provocare riparazioni costose.

HWA15142



### **AVVERTENZA**

---

**Quando si controlla l'impianto del carburante, non fumare, ed accertarsi che non ci siano fiamme libere o scintille nelle vicinanze, comprese le fiamme pilota di scaldacqua o fornaci. La benzina o i vapori di benzina possono accendersi o esplodere, provocando gravi infortuni o danni materiali.**

---

# Manutenzione e regolazione periodiche

HAU63470

## Tabelle di ricerca ed eliminazione guasti

### Problemi all'avviamento o prestazioni scarse del motore

#### 1. Carburante

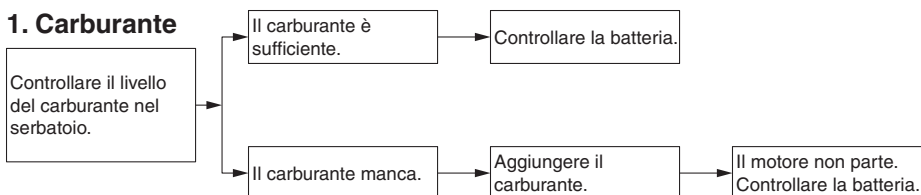

#### 2. Batteria

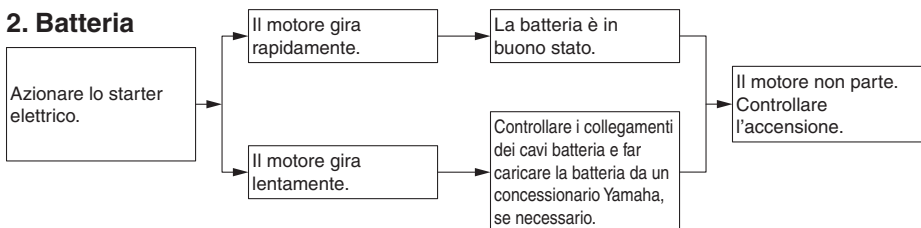

#### 3. Accensione

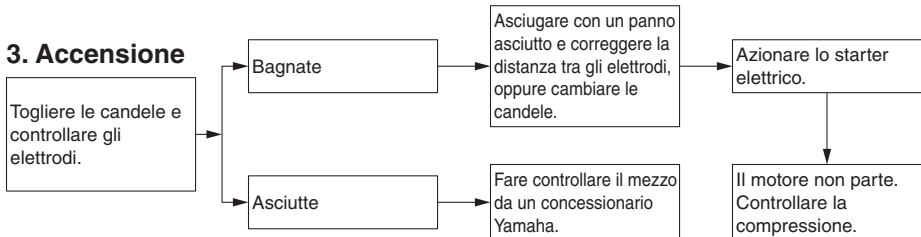

#### 4. Compressione

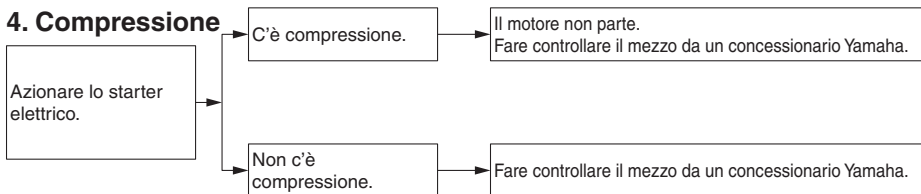

# Manutenzione e regolazione periodiche

## Surriscaldamento del motore

HWAT1041

### **AVVERTENZA**

- **Non togliere il tappo radiatore quando il motore e il radiatore sono caldi. Liquido bollente e vapore possono fuoriuscire sotto pressione e provocare lesioni gravi. Ricordarsi di aspettare fino a quando il motore si è raffreddato.**
- **Mettere un panno spesso, come un asciugamano, sul tappo radiatore, e poi girarlo lentamente in senso antiorario fino al fermo, per permettere alla pressione residua di fuoriuscire. Quando cessa il sibilo, premere il tappo mentre lo si gira in senso antiorario, e poi toglierlo.**

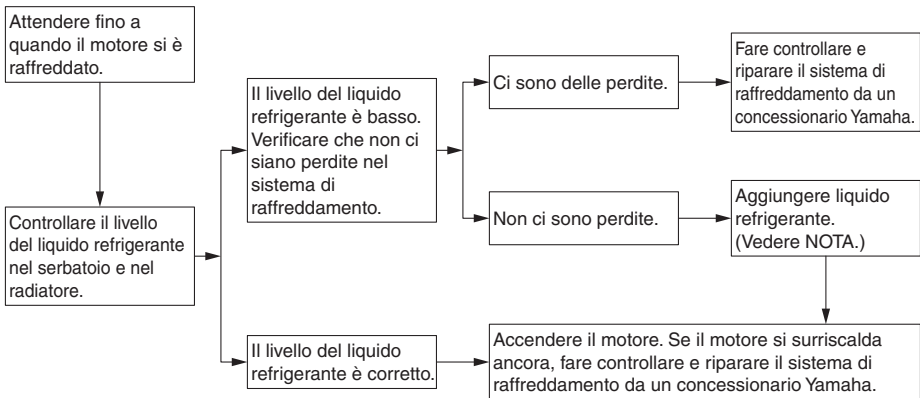

### **NOTA**

Se non si dispone di liquido refrigerante, in sua vece si può usare provvisoriamente dell'acqua del rubinetto, a patto che la si sostituisca al più presto possibile con il liquido refrigerante consigliato.

# Pulizia e rimessaggio del motociclo

## Verniciatura opaca, prestare attenzione

HAU37834

HAU54671

### ATTENZIONE

HCA15193

Alcuni modelli sono equipaggiati con parti a verniciatura opaca. Prima della pulizia del veicolo, si raccomanda di consultare un concessionario Yamaha per consigli sui prodotti da usare. L'utilizzo di spazzole, prodotti chimici forti o detergenti aggressivi per la pulizia di queste parti può graffiare o danneggiare la superficie. Si raccomanda inoltre di non applicare cera su nessuna parte con verniciatura opaca.

## Pulizia

Benché la struttura aperta di un motociclo riveli tutti gli aspetti attraenti della sua tecnologia, essa la rende anche più vulnerabile. Ruggine e corrosione possono svilupparsi malgrado l'impiego di componenti di alta qualità. Un tubo di scarico arrugginito potrebbe non dare nell'occhio su una macchina, ma comprometterebbe irrimediabilmente l'estetica di un motociclo. Una pulizia frequente e appropriata non soddisfa soltanto le condizioni di garanzia, bensì mantiene l'estetica del motociclo, ne allunga la durata e ne ottimizza le prestazioni.

### Prima della pulizia

1. Coprire le uscite gas di scarico con sacchetti di plastica dopo che il motore si è raffreddato.
2. Accertarsi che tutti i tappi ed i coperchi, i connettori e gli elementi di connessione elettrici, cappucci candele compresi, siano ben serrati.
3. Eliminare lo sporco difficile da trattare, come l'olio bruciato sul carter, con uno sgrassante ed una spazzola, ma non applicare mai questi prodotti sui paraolio, sulle guarnizioni e sui perni delle ruote. Sciacquare sempre lo sporco ed il prodotto sgrassante con acqua.

## Pulizia

HCA10773

### ATTENZIONE

- Evitare di usare detergenti per ruote fortemente acidi, specialmente sulle ruote a raggi. Se si utilizzano prodotti del genere sullo sporco particolarmente ostinato, non lasciare il detergente sulla superficie interessata più a lungo di quanto indicato sulle istruzioni per l'uso. Inoltre sciacquare a fondo la super-

# Pulizia e rimessaggio del motociclo

---

ficie con acqua, asciugarla immediatamente e poi applicare uno spray protettivo anticorrosione.

- **Metodi di lavaggio errati possono danneggiare le parti in plastica (quali le carenature, i pannelli, i parabrezza, le lenti faro, le lenti pannello strumenti ecc.) e le marmitte. Per pulire la plastica, usare soltanto un panno o una spugna soffici e puliti. Tuttavia, se non è possibile pulire a fondo le parti in plastica con acqua, è possibile utilizzare un detergente neutro diluito in acqua. Accertarsi di sciacquare con abbondante acqua ogni residuo di detergente poiché è dannoso per le parti in plastica.**
- **Non utilizzare prodotti chimici forti sulle parti in plastica. Accertarsi di non utilizzare panni o spugne che siano stati in contatto con prodotti di pulizia forti o abrasivi, solvente o diluente, carburante (benzina), prodotti per rimuovere o inibire la ruggine, liquido freni, antigelo o elettrolito.**
- **Non utilizzare macchine di lavaggio con getti d'acqua ad alta pressione o di vapore, perché possono provocare infiltrazioni d'acqua e deterioramenti nelle seguenti zone: tenute (dei cuscinetti ruota e del forcellone, forcella e freni), componenti elettrici (connettori, elementi di connessione, strumenti, interruttori e luci), tubi sfiato e ventilazione.**
- **Per i motocicli muniti di parabrezza: Non usare detergenti forti o spugne dure che provocherebbero opacità o graffi. Alcuni prodotti detergenti per la plastica possono lasciare graffi sul parabrezza. Provare il prodotto su una piccola parte nascosta del parabrezza per accertarsi che non lasci segni. Se il parabrezza è**

**graffiato, usare un preparato lucidante di qualità per plastica dopo il lavaggio.**

---

## Dopo l'utilizzo normale

Togliere lo sporco con acqua calda, un detergente neutro ed una spugna soffice e pulita, e poi sciacquare a fondo con acqua pulita. Utilizzare uno spazzolino da denti o uno scovolino per bottiglie per le zone di difficile accesso. Lo sporco difficile da trattare e gli insetti si eliminano più facilmente coprendo la superficie interessata con un panno bagnato qualche minuto prima della pulizia.

## Dopo la guida nella pioggia, vicino al mare e su strade su cui è stato sparso del sale

Poiché il sale marino o quello sparso sulle strade in inverno è estremamente corrosivo in combinazione con l'acqua, ogni volta che si è utilizzato il mezzo nella pioggia, vicino al mare e su strade su cui è stato sparso del sale procedere come segue.

## **NOTA**

---

Il sale sparso sulle strade in inverno può restarvi fino alla primavera.

---

1. Lavare il motociclo con acqua fredda e con un detergente neutro, dopo che il motore si è raffreddato.  
**ATTENZIONE: Non usare acqua calda, in quanto aumenta l'azione corrosiva del sale.** [HCA10792]
2. Dopo aver asciugato il motociclo, per prevenire la corrosione, consigliamo di applicare uno spray protettivo su tutte le superfici metalliche, comprese quelle cromate e nichelate.

## Pulizia del parabrezza

Evitare l'utilizzo di detergenti alcalini o molto acidi, benzina, liquido freni o qualsiasi altro solvente. Pulire il parabrezza con un panno o una spugna inumiditi di detergenti

# Pulizia e rimessaggio del motociclo

---

neutro e, dopo la pulizia, sciacquarlo a fondo con acqua. Per una pulizia supplementare, utilizzare il detergente per parabrezza Yamaha Windshield Cleaner o un altro detergente di qualità. Alcuni prodotti detergenti per la plastica possono lasciare graffi sul parabrezza. Prima di utilizzarli, fare una prova lucidando una zona che non comprometta la visibilità.

## Dopo la pulizia

1. Asciugare il motociclo con una pelle di camoscio o un panno di tessuto assorbente.
2. Lucidare con un prodotto specifico le superfici cromate, di alluminio o di acciaio inox, compreso l'impianto di scarico. (Con la lucidatura si possono eliminare persino le scoloriture provocate dal calore sugli impianti di scarico di acciaio inox.)
3. Per prevenire la corrosione, consigliamo di applicare uno spray protettivo su tutte le superfici metalliche, comprese quelle cromate e nichelate.
4. Utilizzare olio spray come detergente universale per eliminare qualsiasi traccia di sporco residuo.
5. Ritoccare i danneggiamenti di lieve entità della vernice provocati dai sassi, ecc.
6. Applicare della cera su tutte le superfici verniciate.
7. Lasciare asciugare completamente il motociclo prima di rimessarlo o di coprirlo.

HWA11132



## AVVERTENZA

---

**Corpi estranei sui freni o sui pneumatici possono far perdere il controllo.**

- **Accertarsi che non ci sia olio o cera sui freni o sui pneumatici.**
- **Se necessario, pulire i dischi freni e i le guarnizioni dei freni con un detergente per dischi freni o con acetone e lavare i pneumatici con**

**acqua calda ed un detergente neutro. Prima di marciare a velocità elevate, provare la capacità di frenata del motociclo ed il suo comportamento in curva.**

---

HCA10801

## ATTENZIONE

---

- **Applicare con parsimonia olio spray e cera e accertarsi di togliere con un panno il prodotto in eccesso.**
  - **Non applicare mai olio o cera sulle parti in gomma e in plastica, bensì trattarle con prodotti di pulizia specifici.**
  - **Evitare di usare prodotti lucidanti abrasivi, in quanto asportano la vernice.**
- 

## NOTA

---

- Consultare un concessionario Yamaha per consigli sui prodotti da usare.
  - Lavaggio, pioggia o umidità possono causare l'appannamento della lente faro. Accendendo il faro per breve tempo si aiuterà l'eliminazione della condensa dalla lente.
-

# Pulizia e rimessaggio del motociclo

## Rimessaggio

HAU26244

### A breve termine

Per il rimessaggio del motociclo, usare sempre un locale fresco e asciutto e, se necessario, proteggerlo dalla polvere con una copertura che lasci traspirare l'aria. Accertarsi che il motore e l'impianto di scarico si siano raffreddati prima di coprire il motociclo.

HCA10811

### ATTENZIONE

- **Se si rimessa il motociclo in un ambiente scarsamente ventilato, o lo si copre con una tela cerata quando è ancora bagnato, si permette all'acqua ed all'umidità di penetrare e di provocare la formazione di ruggine.**
- **Per prevenire la corrosione, evitare scantinati umidi, ricoveri d'animali (a causa della presenza d'ammoniaca) e gli ambienti in cui sono immagazzinati prodotti chimici forti.**

### A lungo termine

Prima di rimessare il motociclo per diversi mesi:

1. Seguire tutte le istruzioni nella sezione "Pulizia" del presente capitolo.
2. Riempire il serbatoio carburante ed aggiungere uno stabilizzatore del carburante (se disponibile) per prevenire l'arrugginimento del serbatoio carburante ed il deterioramento del carburante.
3. Eseguire le fasi riportate di seguito per proteggere i cilindri, i segmenti, ecc. dalla corrosione.
  - a. Togliere i cappucci candele e le candele.
  - b. Versare un cucchiaino da tè di olio motore in ciascun foro delle candele.

- c. Installare i cappucci candele sulle candele e poi mettere le candele sulla testa cilindro in modo che gli elettrodi siano a massa. (Questo limiterà la formazione di scintille durante la prossima fase.)
- d. Mettere in rotazione diverse volte il motore con lo starter. (In questo modo le pareti dei cilindri si ricopriranno di olio.) **AVVERTENZA! Per prevenire danneggiamenti o infortuni provocati dalle scintille, accertarsi di aver messo a massa gli elettrodi della candela mentre si fa girare il motore.**

[HWA10952]

- e. Togliere i cappucci candele dalle candele e poi installare le candele ed i cappucci candele.
4. Lubrificare tutti i cavi di comando ed i perni di guida di tutte le leve e dei pedali, come pure del cavalletto laterale/cavalletto centrale.
  5. Controllare e, se necessario, ripristinare la pressione pneumatici e poi sollevare il motociclo in modo che entrambe le ruote non tocchino terra. In alternativa, far girare le ruote di poco ogni mese in modo da prevenire il danneggiamento locale dei pneumatici.
  6. Coprire le uscite gas di scarico con sacchetti di plastica per prevenire la penetrazione di umidità.
  7. Togliere la batteria e caricarla completamente. Riporla in un locale fresco ed asciutto e caricarla una volta al mese. Non riporre la batteria in un ambiente troppo freddo o caldo [meno di 0 °C (30 °F) oppure più di 30 °C (90 °F)]. Per maggiori informazioni sul rimessaggio della batteria, vedere pagina 6-33.



# Pulizia e rimessaggio del motociclo

## **NOTA**

Eeguire tutte le riparazioni eventualmente necessarie prima di rimessare il motociclo.

# Caratteristiche tecniche

## Dimensioni:

Lunghezza totale:  
2230 mm (87.8 in)  
Larghezza totale:  
750 mm (29.5 in)  
Altezza totale:  
1325/1455 mm (52.2/57.3 in)  
Altezza alla sella:  
805/825 mm (31.7/32.5 in)  
Passo:  
1545 mm (60.8 in)  
Distanza da terra:  
125 mm (4.92 in)  
Raggio minimo di sterzata:  
3.2 m (10.50 ft)

## Peso:

Peso in ordine di marcia:  
292 kg (644 lb)

## Motore:

Ciclo di combustione:  
4 tempi  
Impianto di raffreddamento:  
Raffreddato a liquido  
Sistema di distribuzione:  
DOHC  
Disposizione dei cilindri:  
In linea  
Numero di cilindri:  
4 cilindri  
Cilindrata:  
1298 cm<sup>3</sup>  
Alesaggio × corsa:  
79.0 × 66.2 mm (3.11 × 2.61 in)  
Rapporto di compressione:  
10.8 : 1  
Sistema di avviamento:  
Avviamento elettrico  
Sistema di lubrificazione:  
A carter umido

## Olio motore:

Marca consigliata:  
YAMALUBE  
Gradi di viscosità SAE:  
10W-40  
Gradazione dell'olio motore consigliato:  
API Service tipo SG o superiore, standard  
JASO MA  
Quantità di olio motore:  
Cambio olio:  
3.80 L (4.02 US qt, 3.34 Imp.qt)

Con rimozione dell'elemento filtro olio:  
4.00 L (4.23 US qt, 3.52 Imp.qt)

## olio del cardano:

Tipo:  
Olio ingranaggi della trasmissione ad  
albero SAE 80W-90 API GL-5 originali  
Yamaha  
Quantità:  
0.20 L (0.21 US qt, 0.18 Imp.qt)

## Quantità di liquido refrigerante:

Serbatoio liquido refrigerante (fino al livello  
massimo):  
0.25 L (0.26 US qt, 0.22 Imp.qt)  
Radiatore (tutto il circuito compreso):  
2.60 L (2.75 US qt, 2.29 Imp.qt)

## Filtro dell'aria:

Elemento del filtro dell'aria:  
Ad elemento secco

## Carburante:

Carburante consigliato:  
Benzina normale senza piombo (gasohol  
[E10] accettabile)  
Capacità del serbatoio carburante:  
25 L (6.6 US gal, 5.5 Imp.gal)  
Quantità di riserva carburante:  
5.5 L (1.45 US gal, 1.21 Imp.gal)

## Iniezione carburante:

Corpo farfallato:  
Sigla di identificazione:  
B881 00

## Candela/-e:

Produttore/modello:  
NGK/CPR8EA-9  
Distanza elettrodi:  
0.8–0.9 mm (0.031–0.035 in)

## Frizione:

Tipo di frizione:  
A bagno d'olio, dischi multipli

## Gruppo motopropulsore:

Rapporto di riduzione primaria:  
1.563 (75/48)  
Trasmissione finale:  
Ad albero  
Rapporto di riduzione secondaria:  
2.693 (34/36 × 21/27 × 33/9)  
Tipo di trasmissione:  
Sempre in presa, a 6 rapporti  
Rapporti di riduzione:  
1<sup>a</sup>:  
2.500 (35/14)

2<sup>a</sup>:  
1.722 (31/18)

3<sup>a</sup>:  
1.350 (27/20)

4<sup>a</sup>:  
1.111 (30/27)

5<sup>a</sup>:  
0.963 (26/27)

6<sup>a</sup>:  
0.846 (22/26)

## Parte ciclistica:

Tipo di telaio:

A diamante

Angolo di incidenza:

26.0 gradi

Avancorsa:

109 mm (4.3 in)

## Pneumatico anteriore:

Tipo:

Senza camera d'aria

Misura:

120/70ZR17M/C (58W)

Produttore/modello:

BRIDGESTONE/BT023F E

## Pneumatico posteriore:

Tipo:

Senza camera d'aria

Misura:

180/55ZR17M/C(73W)

Produttore/modello:

BRIDGESTONE/BT023R E

## Carico:

Carico massimo:

212 kg (467 lb)

(Peso totale del pilota, del passeggero, del carico e degli accessori)

## Pressione pneumatici (misurata a pneumatici freddi):

1 persona:

Anteriore:

250 kPa (2.50 kgf/cm<sup>2</sup>, 36 psi)

Posteriore:

290 kPa (2.90 kgf/cm<sup>2</sup>, 42 psi)

2 persone:

Anteriore:

250 kPa (2.50 kgf/cm<sup>2</sup>, 36 psi)

Posteriore:

290 kPa (2.90 kgf/cm<sup>2</sup>, 42 psi)

## Ruota anteriore:

Tipo di ruota:

Ruota in lega

Dimensioni cerchio:

17M/C x MT3.50

## Ruota posteriore:

Tipo di ruota:

Ruota in lega

Dimensioni cerchio:

17M/C x MT5.50

## Impianto di frenatura unificato:

Comando:

Attivato dal freno posteriore

## Freno anteriore:

Tipo:

Freno a doppio disco idraulico

Liquido consigliato:

DOT 4

## Freno posteriore:

Tipo:

Freno monodisco idraulico

Liquido consigliato:

DOT 4

## Sospensione anteriore:

Tipo:

Forcella telescopica

Molla:

Molla elicoidale

Ammortizzatore:

Ammortizzatore idraulico

Escursione ruota:

135 mm (5.3 in)

## Sospensione posteriore:

Tipo:

Forcellone oscillante (sospensione articolata)

Molla:

Molla elicoidale

Ammortizzatore:

Ammortizzatore a gas/idraulico

Escursione ruota:

125 mm (4.9 in)

## Impianto elettrico:

Tensione impianto:

12 V

Sistema d'accensione:

TCI

Sistema di carica:

Volano magnete in C.A.

# Caratteristiche tecniche

---

## Batteria:

Modello:

GT14B-4

Tensione, capacità:

12 V, 12.0 Ah (10 HR)

## Potenza lampadina:

Faro:

LED

Lampada stop/fanalino:

LED

Indicatore di direzione anteriore:

LED

Indicatore di direzione posteriore:

LED

Luce ausiliaria:

LED

Luce targa:

LED

Luce pannello strumenti:

LED

Spia del folle:

LED

Spia abbagliante:

LED

Spia del livello dell'olio:

LED

Spia degli indicatori di direzione:

LED

Spia problemi al motore:

LED

Spia dell'ABS:

LED

Spia "SET" regolatore automatico della velocità:

LED

Spia "ON" regolatore automatico della velocità:

LED

Spia del sistema immobilizzatore:

LED

Spia di segnalazione del sistema di controllo della trazione:

LED

Spia sospensione:

LED

## Fusibile:

Fusibile principale:

50.0 A

Fusibile principale 2:

30.0 A

Fusibile terminale 1:

3.0 A

Fusibile del faro:

7.5 A

Fusibile luce stop:

1.0 A

Fusibile dell'impianto di segnalazione:

7.5 A

Fusibile dell'accensione:

20.0 A

Fusibile motorino ventola radiatore:

10.0 A × 2

Fusibile delle luci di emergenza:

7.5 A

Fusibile dell'impianto di iniezione carburante:

15.0 A

Fusibile della centralina dell'ABS:

7.5 A

Fusibile del motorino dell'ABS:

30.0 A

Fusibile del solenoide ABS:

20.0 A

Fusibile sospensione:

15.0 A

Fusibile del regolatore automatico della velocità:

1.0 A

Fusibile di backup:

7.5 A

Fusibile del motorino del parabrezza:

20.0 A

Fusibile della valvola a farfalla elettrica:

7.5 A

# Informazioni per i consumatori

## Numeri d'identificazione

HAU53562

Riportare numero identificazione veicolo, numero di serie motore e informazioni dell'etichetta modello qui sotto negli appositi spazi. Questi numeri d'identificazione sono necessari alla registrazione del veicolo presso le autorità competenti della zona interessata e all'ordinazione di ricambi dai concessionari Yamaha.

NUMERO IDENTIFICAZIONE VEICOLO:

NUMERO DI SERIE MOTORE:

INFORMAZIONI DELL'ETICHETTA MODELLO:

Numero identificazione veicolo

HAU26401

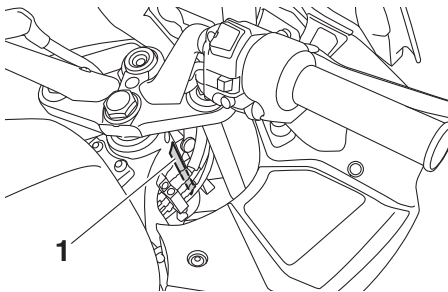

1. Numero identificazione veicolo

Il numero di identificazione del veicolo è impresso sul cannotto dello sterzo. Riportare questo numero nell'apposito spazio.

## NOTA

Il numero di identificazione del veicolo serve ad identificare il motociclo e può venire utilizzato per registrarlo presso le autorità competenti della zona interessata.

Numero di serie motore

HAU26442

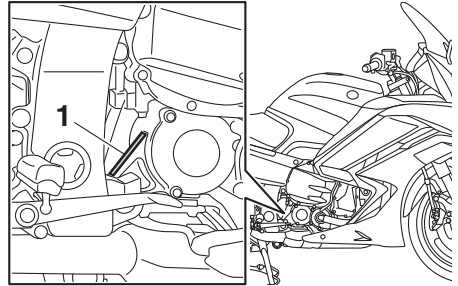

1. Numero di serie motore

Il numero di serie motore è impresso sul carter.

Etichetta modello

HAU26521

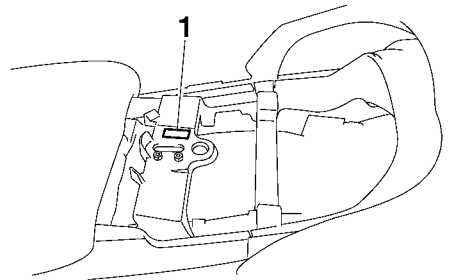

1. Etichetta modello

L'etichetta del modello è applicata al telaio sotto la sella del passeggero. (Vedere pagina 3-32.) Registrare le informazioni di questa etichetta nell'apposito spazio. Queste informazioni sono necessarie per ordinare i ricambi presso i concessionari Yamaha.

# Informazioni per I consumatori

---

HAU69910

## Connettore diagnostica

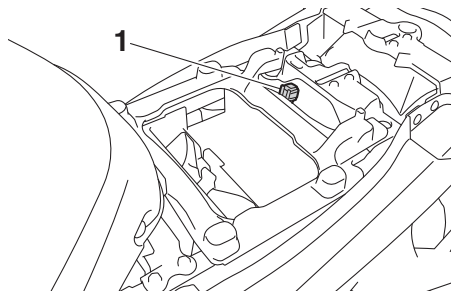

1. Connettore diagnostica

Il connettore diagnostica è ubicato come illustrato nella figura.

<b>A</b>			
ABS .....	3-26		
Accensione del motore .....	5-2		
Altezza sella pilota, regolazione .....	3-33		
<b>B</b>			
Batteria .....	6-33		
Blocchetto accensione/bloccasterzo .....	3-2		
<b>C</b>			
Cambi di marcia .....	5-3		
Candele, controllo .....	6-10		
Caratteristiche tecniche .....	8-1		
Carburante .....	3-29		
Carburante, consigli per ridurne il consumo .....	5-4		
Cavalletto centrale e cavalletto laterale, controllo e lubrificazione .....	6-31		
Cavalletto laterale.....	3-45		
Cavi, controllo e lubrificazione .....	6-29		
Commutatore .....	luce		
abbagliante/anabbagliante / interruttore di segnalazione luce abbagliante .....	3-22		
Connettore diagnostica.....	9-2		
Convertitori catalitici .....	3-31		
Convogliatori d'aria delle carenature, apertura e chiusura .....	3-39		
Cuscinetti ruote, controllo.....	6-32		
<b>D</b>			
D-mode (modalità di guida).....	3-21		
<b>E</b>			
Elemento filtrante, pulizia .....	6-18		
Etichetta modello .....	9-1		
<b>F</b>			
Fasci luce, regolazione.....	3-38		
Filtro a carboni attivi.....	6-11		
Forcella, controllo.....	6-31		
Fusibili, sostituzione .....	6-34		
<b>G</b>			
Gioco della leva freno, controllo .....	6-25		
Gioco della manopola acceleratore, controllo .....	6-20		
Gioco valvole.....	6-20		
<b>I</b>			
Informazioni di sicurezza.....	1-1		
Interruttore			
Arresto/Accensione/Avviamento .....	3-22		
Interruttore dei menu.....	3-23		
Interruttore dell'avvisatore acustico .....	3-22		
Interruttore di selezione.....	3-23		
Interruttore indicatori di direzione .....	3-22		
Interruttore luci d'emergenza.....	3-23		
Interruttori del sistema di regolazione automatica della velocità.....	3-23		
Interruttori luci stop.....	6-25		
Interruttori manubrio .....	3-22		
<b>K</b>			
Kit attrezzi .....	6-2		
<b>L</b>			
Leva freno .....	3-25		
Leva frizione.....	3-24, 6-24		
Leva freno e frizione, controllo e lubrificazione .....	6-30		
Liquidi del freno e della frizione, cambio.....	6-28		
Liquido refrigerante.....	6-16		
Livelli del liquido freni e del liquido della frizione, controllo .....	6-27		
Luci di svolta.....	3-49		
Luci veicolo .....	6-36		
<b>M</b>			
Manopola e cavo acceleratore, controllo e lubrificazione .....	6-29		
Manutenzione e lubrificazione, periodiche.....	6-4		
Manutenzione, sistema di controllo emissioni.....	6-3		
<b>N</b>			
Numeri d'identificazione .....	9-1		
Numero di serie motore .....	9-1		
Numero identificazione veicolo.....	9-1		
<b>O</b>			
Olio cardano .....	6-14		
Olio motore e cartuccia filtro olio.....	6-11		
<b>P</b>			
Pannelli, rimozione ed installazione .....	6-7		
Parcheggio.....	5-5		
Pastiglie del freno anteriore e posteriore, controllo .....	6-26		
Pedale cambio .....	3-24		
Pedale freno.....	3-25		
Pedali freno e cambio, controllo e lubrificazione .....	6-30		
Pneumatici .....	6-21		
Posizione del manubrio, regolazione .....	3-38		
Posizioni dei componenti.....	2-1		
Presa ausiliaria (CC).....	3-48		
Pulizia.....	7-1		
<b>R</b>			
Regime del minimo, controllo .....	6-19		
Ricerca ed eliminazione guasti .....	6-36		

# Indice analitico

---

Rimessaggio .....	7-4
Rodaggio .....	5-5
Ruote .....	6-24

## S

Scatola degli accessori.....	3-37
Selle .....	3-32
Sistema di controllo della trazione.....	3-27
Sistema d'interruzione circuito accensione .....	3-46
Sistema di regolazione automatica della velocità.....	3-6
Sistema immobilizzatore.....	3-1
Sospensione, regolazione anteriore e posteriore .....	3-41
Specchietti retrovisori .....	3-40
Spia ABS.....	3-4
Spia di segnalazione sistema di controllo della trazione .....	3-5
Spia guasto motore .....	3-4
Spia immobilizer .....	3-5
Spia livello olio .....	3-4
Spia luce abbagliante .....	3-3
Spia marcia in folle .....	3-3
Spia sistema di sospensioni .....	3-5
Spie del regolatore automatico di velocità .....	3-4
Spie di segnalazione e di avvertimento .....	3-3
Spie indicatore di direzione .....	3-3
Sterzo, controllo .....	6-32
Strumento multifunzione.....	3-9

## T

Tabelle di ricerca ed eliminazione guasti.....	6-37
Tappo serbatoio carburante .....	3-28
Tubo di troppopieno del serbatoio carburante .....	3-31

## V

Vani portaoggetti .....	3-36
Verniciatura opaca, prestare attenzione .....	7-1





