



 Leggere attentamente questo manuale prima di utilizzare questo veicolo.

USO E MANUTENZIONE

XSR900

MTM850

B90-28199-H2

 Leggere attentamente questo manuale prima di utilizzare questo veicolo. Questo manuale dovrebbe accompagnare il veicolo se viene venduto.

Dichiarazione di conformità:

Il fabbricante, YAMAHA MOTOR ELECTRONICS Co., Ltd dichiara che il tipo di apparecchiatura radio, IMMOBILIZER, 1RC-00 è conforme alla Direttiva 2014/53/UE.

Il testo completo della dichiarazione di conformità UE è disponibile al seguente indirizzo Internet:

https://global.yamaha-motor.com/eu_doc/

Banda di frequenza: 134.2 kHz

Potenza a radiofrequenza massima: 49.0 [dB μ V/m]

Fabbricante:

YAMAHA MOTOR ELECTRONICS Co., Ltd

1450-6 Mori, Mori-machi, Shuchi-Gun, Shizuoka, 437-0292 Giappone

Importatore:

YAMAHA MOTOR EUROPE N.V.

Koolhovenlaan 101, 1119 NC Schiphol-Rijk, 1117 ZN, Schiphol, Paesi Bassi

Benvenuti nel mondo delle moto Yamaha!

Con l'acquisto del MTM850, potrete avvalervi della vasta esperienza Yamaha e delle tecnologie più avanzate profuse nella progettazione e nella costruzione di prodotti di alto livello qualitativo che hanno valso a Yamaha la sua reputazione di assoluta affidabilità.

Leggete questo manuale senza fretta e da cima a fondo. Potrete godervi tutti i vantaggi che il vostro MTM850 offre. Il Libretto uso e manutenzione non fornisce solo istruzioni sul funzionamento, la verifica e la manutenzione del vostro motociclo, ma indica anche come salvaguardare sé stessi e gli altri evitando problemi e il rischio di lesioni.

Inoltre i numerosi consigli contenuti in questo libretto aiutano a mantenere il motociclo nelle migliori condizioni possibili. Se una volta letto il manuale, aveste ulteriori quesiti da porre, non esitate a rivolgervi al vostro concessionario Yamaha.

Il team della Yamaha vi augura una lunga guida sicura e piacevole. Ricordate sempre di anteporre la sicurezza ad ogni altra cosa.

La Yamaha è alla continua ricerca di soluzioni avanzate da utilizzare nella progettazione e nel costante miglioramento della qualità del prodotto. In conseguenza di ciò, sebbene questo manuale contenga sul veicolo le informazioni più aggiornate, disponibili alla data della sua pubblicazione, è possibile che capiti di rilevare delle lievi difformità tra il motociclo e quanto descritto nel manuale. In caso di altre questioni in merito al presente manuale, consultare un concessionario Yamaha.





Si prega di leggere questo libretto per intero e attentamente prima di utilizzare questo motociclo.

Informazioni importanti nel libretto uso e manutenzione

HAU10134

Le informazioni particolarmente importanti sono evidenziate dai seguenti richiami:

	Questo è il simbolo di pericolo. Viene utilizzato per richiamare l'attenzione sui rischi potenziali di infortuni. Osservare tutti i messaggi di sicurezza che seguono questo simbolo per evitare infortuni o il decesso.
 AVVERTENZA	Un'AVVERTENZA indica una situazione pericolosa che, se non evitata, potrebbe provocare il decesso o infortuni gravi.
ATTENZIONE	Un richiamo di ATTENZIONE indica speciali precauzioni da prendersi per evitare di danneggiare il veicolo o altre cose.
NOTA	Una NOTA contiene informazioni importanti che facilitano o che rendono più chiare le procedure.

*Il prodotto e le specifiche sono soggetti a modifiche senza preavviso.

Informazioni importanti nel libretto uso e manutenzione

HAU10201

**MTM850
USO E MANUTENZIONE
©2017 della Yamaha Motor Co., Ltd.
1a edizione, Luglio 2017
Tutti i diritti sono riservati.
È vietata espressamente la ristampa o l'uso
non autorizzato
senza il permesso scritto della
Yamaha Motor Co., Ltd.
Stampato in Giappone.**

Indice

Informazioni di sicurezza	1-1	Regolazione della forcella	3-22	Olio motore	6-10
Descrizione	2-1	Regolazione dell'assieme ammortizzatore	3-23	Liquido refrigerante	6-13
Vista da sinistra	2-1	Attacchi cinghie portabagagli	3-25	Elemento filtrante	6-14
Vista da destra	2-2	Cavalletto laterale	3-25	Controllo del regime del minimo	6-14
Comandi e strumentazione	2-3	Sistema d'interruzione circuito accensione	3-26	Controllo del gioco della manopola acceleratore	6-15
Strumento e funzioni di controllo	3-1	Connettore ausiliario (CC)	3-28	Gioco valvole	6-15
Sistema immobilizzatore	3-1	Per la vostra sicurezza – controlli prima dell'utilizzo	4-1	Pneumatici	6-15
Blocchetto accensione/bloccasterzo	3-2	Utilizzo e punti importanti relativi alla guida	5-1	Ruote in lega	6-18
Spie di segnalazione e di avvertimento	3-3	Avviare il motore	5-1	Regolazione del gioco della leva frizione	6-18
Strumento multifunzione	3-5	Cambi di marcia	5-2	Controllo del gioco della leva freno	6-19
D-mode (modalità di guida)	3-12	Consigli per ridurre il consumo del carburante	5-3	Interruttori luci stop	6-20
Interruttori manubrio	3-12	Rodaggio	5-3	Controllo delle pastiglie del freno anteriore e posteriore	6-20
Leva frizione	3-14	Parcheggio	5-4	Controllo del livello liquido freni	6-21
Pedale cambio	3-14	Manutenzione e regolazione periodiche	6-1	Cambio del liquido freni	6-22
Leva freno	3-15	Kit attrezzi	6-2	Tensione della catena	6-22
Pedale freno	3-15	Tabella di manutenzione periodica per il sistema di controllo emissioni	6-3	Pulizia e lubrificazione della catena di trasmissione	6-24
ABS	3-15	Tabella manutenzione generale e lubrificazione	6-5	Controllo e lubrificazione della catena di trasmissione	6-24
Sistema di controllo della trazione	3-16	Controllo delle candele	6-9	Controllo e lubrificazione dei cavi	6-25
Tappo serbatoio carburante	3-18	Filtro a carboni attivi	6-10	Controllo e lubrificazione della manopola e del cavo acceleratore	6-25
Carburante	3-18			Controllo e lubrificazione dei pedali freno e cambio	6-25
Tubo di troppopieno del serbatoio carburante e tubetto sfiato serbatoio carburante	3-20			Controllo e lubrificazione delle leve freno e frizione	6-26
Convertitore catalitico	3-20				
Sella	3-21				
Vano portaoggetti	3-21				

Controllo e lubrificazione del cavalletto laterale	6-27	Informazioni per I consumatori	9-1
Lubrificazione dei perni del forcellone	6-27	Numeri d'identificazione	9-1
Controllo della forcella	6-27	Connettore diagnostica	9-2
Controllo dello sterzo	6-28	Registrazione dei dati del veicolo ...	9-2
Controllo dei cuscinetti ruote	6-28	Indice analitico	10-1
Batteria	6-29		
Sostituzione dei fusibili	6-30		
Sostituzione della lampada faro	6-33		
Sostituzione della lampada luce di posizione anteriore	6-34		
Fanalino posteriore/stop	6-35		
Sostituzione della lampada indicatore di direzione	6-35		
Luce targa	6-36		
Come supportare il motociclo	6-36		
Ricerca ed eliminazione guasti	6-36		
Tabelle di ricerca ed eliminazione guasti	6-38		
Pulizia e rimessaggio del motociclo	7-1		
Verniciatura opaca, prestare attenzione	7-1		
Pulizia	7-1		
Rimessaggio	7-3		
Caratteristiche tecniche	8-1		

Siate un proprietario responsabile

Come proprietari del veicolo, siete responsabili del funzionamento in sicurezza e corretto del vostro motociclo.

I motocicli sono veicoli con due ruote in linea.

Il loro utilizzo e funzionamento in sicurezza dipendono dall'uso di tecniche di guida corrette e dall'esperienza del conducente. Ogni conducente deve essere a conoscenza dei seguenti requisiti prima di utilizzare questo motociclo.

Il conducente deve:

- Ricevere informazioni complete da una fonte competente su tutti gli aspetti del funzionamento del motociclo.
- Rispettare le avvertenze e le istruzioni di manutenzione in questo Libretto uso e manutenzione.
- Ricevere un addestramento qualificato nelle tecniche di guida corrette ed in sicurezza.
- Richiedere assistenza tecnica professionale secondo quanto indicato in questo Libretto uso e manutenzione e/o reso necessario dalle condizioni meccaniche.
- Non utilizzare mai un motociclo senza

essere stati addestrati o istruiti adeguatamente. Seguire un corso di addestramento. I principianti dovrebbero essere addestrati da un istruttore qualificato. Contattare un concessionario di motocicli autorizzato per informazioni sui corsi di addestramento più vicini.

Guida in sicurezza

Eseguire i controlli prima dell'utilizzo ogni volta che si usa il veicolo per essere certi che sia in grado di funzionare in sicurezza. La mancata esecuzione di un'ispezione o manutenzione corretta del veicolo aumenta la possibilità di incidenti o di danneggiamenti del mezzo. Vedere pagina 4-1 per l'elenco dei controlli prima dell'utilizzo.

- Questo motociclo è stato progettato per trasportare il conducente ed un passeggero.
- La causa prevalente di incidenti tra automobili e motocicli è che gli automobilisti non vedono o identificano i motocicli nel traffico. Molti incidenti sono stati provocati da automobilisti che non avevano visto il motociclo. Quindi rendersi ben visibili sembra aver un ottimo effetto riducente dell'eventualità di questo tipo di incidenti.

Pertanto:

- Indossare un giubbotto con colori brillanti.
- Stare molto attenti nell'avvicinamento e nell'attraversamento degli incroci, luogo più frequente di incidenti per i motocicli.
- Viaggiare dove gli altri utenti della strada possano vedervi. Evitare di viaggiare nella zona d'ombra di un altro veicolo.
- Mai eseguire interventi di manutenzione su un motociclo senza disporre di conoscenze adeguate. Contattare un concessionario di motocicli autorizzato per ricevere informazioni sulla manutenzione base del motociclo. Alcuni interventi di manutenzione possono essere eseguiti solo da personale qualificato.
- Molti incidenti coinvolgono piloti inesperti. Molti dei piloti coinvolti in incidenti non possiedono una patente di guida motocicli valida.
 - Accertarsi di essere qualificati, e prestare il proprio motociclo soltanto a piloti esperti.
 - Essere consci delle proprie capacità e dei propri limiti. Restando nei propri limiti, ci si aiuta ad evitare inci-

- denti.
- Consigliamo di far pratica con il motociclo in zone dove non c'è traffico, fino a quando non si sarà preso completa confidenza con il motociclo e tutti i suoi comandi.
- Molti incidenti vengono provocati da errori di manovra dei conducenti dei motocicli. Un errore tipico è allargarsi in curva a causa dell'eccessiva velocità o dell'inclinazione insufficiente rispetto alla velocità di marcia.
- Rispettare sempre i limiti di velocità e non viaggiare mai più veloci di quanto lo consentano le condizioni della strada e del traffico.
- Segnalare sempre i cambi di direzione e di corsia. Accertarsi che gli altri utenti della strada vi vedano.
- La posizione del conducente e del passeggero è importante per il controllo del mezzo.
- Durante la marcia, per mantenere il controllo del motociclo il conducente deve tenere entrambe le mani sul manubrio ed entrambi i piedi sui poggiatesta.
- Il passeggero deve tenersi sempre con entrambe le mani al conducente, alla cinghia sella o alla maniglia, se presente, e tenere entrambi i pie-

di sui poggiatesta passeggero. Non trasportare mai un passeggero se non è in grado di posizionare fermamente entrambi i piedi sui poggiatesta passeggero.

- Non guidare mai sotto l'influsso di alcool o droghe.
- Questo motociclo è progettato esclusivamente per l'utilizzo su strada. Non è adatto per l'utilizzo fuori strada.

Accessori di sicurezza

La maggior parte dei decessi negli incidenti di motocicli è dovuta a lesioni alla testa. L'uso di un casco è il fattore più importante nella prevenzione o nella riduzione di lesioni alla testa.

- Utilizzare sempre un casco omologato.
- Portare una visiera o occhiali. Il vento sugli occhi non protetti potrebbe causare una riduzione della visibilità e ritardare la percezione di un pericolo.
- L'utilizzo di un giubbotto, stivali pesanti, pantaloni, guanti ecc. è molto utile a prevenire o ridurre abrasioni o lacerazioni.
- Non indossare mai abiti svolazzanti, potrebbero infilarsi nelle leve di comando, nei poggiatesta o nelle ruote e provocare lesioni o incidenti.

- Indossare sempre un vestiario protettivo che copra le gambe, le caviglie ed i piedi. Il motore o l'impianto di scarico si scaldano molto durante o dopo il funzionamento e possono provocare scottature.
- Anche il passeggero deve rispettare le precauzioni di cui sopra.

Evitare l'avvelenamento da monossido di carbonio

Tutti i gas di scarico dei motori contengono monossido di carbonio, un gas letale. L'inspirazione di monossido di carbonio può provocare mal di testa, capogiri, sonnolenza, nausea, confusione, ed eventualmente il decesso.

Il monossido di carbonio è un gas incolore, inodore, insapore che può essere presente anche se non si vedono i gas di scarico del motore o non se ne sente l'odore. Livelli mortali di monossido di carbonio possono accumularsi rapidamente e possono sovrapporsi rapidamente e impedire di salvarsi. Inoltre, livelli mortali di monossido di carbonio possono persistere per ore o giorni in ambienti chiusi o scarsamente ventilati. Se si percepiscono sintomi di avvelenamento da monossido di carbonio, lasciare immediatamente l'ambiente, andare all'aria fresca e RICHIEDERE L'INTERVENTO DI UN

Informazioni di sicurezza

1

MEDICO.

- Non far funzionare il motore al chiuso. Anche se si cerca di dissipare i gas di scarico del motore con ventilatori o aprendo finestre e porte, il monossido di carbonio può raggiungere rapidamente livelli pericolosi.
- Non fare funzionare il motore in ambienti con scarsa ventilazione o parzialmente chiusi, come capannoni, garage o tettoie per auto.
- Non fare funzionare il motore all'aperto dove i gas di scarico del motore possono penetrare negli edifici circostanti attraverso aperture quali finestre e porte.

Carico

L'aggiunta di accessori o di carichi al motociclo può influire negativamente sulla stabilità e l'uso, se cambia la distribuzione dei pesi del motociclo. Per evitare possibili incidenti, l'aggiunta di carichi o accessori al motociclo va effettuata con estrema cautela. Prestare la massima attenzione guidando un motociclo a cui siano stati aggiunti carichi o accessori. Di seguito, insieme alle informazioni sugli accessori, vengono elencate alcune indicazioni generali da rispettare nel caso in cui si trasporti del carico sul motociclo:

Il peso totale del conducente, del passeg-

gero, degli accessori e del carico non deve superare il limite massimo di carico. **L'utilizzo di un veicolo sovraccarico può provocare incidenti.**

Carico massimo:
170 kg (375 lb)

Caricando il mezzo entro questi limiti, tenere presente quanto segue:

- Tenere il peso del carico e degli accessori il più basso ed il più vicino possibile al motociclo. Fissare con cura gli oggetti più pesanti il più vicino possibile al centro del veicolo e accertarsi di distribuire uniformemente il peso sui due lati del motociclo per ridurre al minimo lo sbilanciamento o l'instabilità.
- I carichi mobili possono provocare improvvisi sbilanciamenti. Accertarsi che gli accessori ed il carico siano ben fissati al motociclo, prima di avviarlo. Controllare frequentemente i supporti degli accessori ed i dispositivi di fissaggio dei carichi.
- Regolare correttamente la sospensione in funzione del carico (solo modelli con sospensioni regolabili), e controllare le condizioni e la pressione dei pneumatici.
- Non attaccare al manubrio, alla forcella o al parafango anteriore ogget-

ti grandi o pesanti. Questi oggetti, compresi carichi del genere dei sacchi a pelo, sacchi per effetti personali o tende, possono provocare instabilità o ridurre la risposta dello sterzo.

- **Questo veicolo non è progettato per trainare un carrello o per essere collegato ad un sidecar.**

Accessori originali Yamaha

La scelta degli accessori per il vostro veicolo è una decisione importante. Gli accessori originali Yamaha, disponibili solo presso i concessionari Yamaha, sono stati progettati, testati ed approvati da Yamaha per l'utilizzo sul vostro veicolo.

Molte aziende che non hanno nessun rapporto commerciale con Yamaha producono parti ed accessori oppure offrono altre modifiche per i veicoli Yamaha. Yamaha non è in grado di testare i prodotti realizzati da queste aziende aftermarket. Pertanto Yamaha non può approvare o consigliare l'uso di accessori non venduti da Yamaha o di modifiche non consigliate specificamente da Yamaha, anche se venduti ed installati da un concessionario Yamaha.

Parti, accessori e modifiche aftermarket

Mentre si possono trovare prodotti after-

market simili nel design e nella qualità agli accessori originali Yamaha, ci sono alcuni accessori o modifiche aftermarket inadatti in quanto potrebbero comportare rischi potenziali per la vostra sicurezza personale e quella degli altri. L'installazione di prodotti aftermarket o l'introduzione di altre modifiche al veicolo che ne cambino il design o le caratteristiche di funzionamento possono esporre voi stessi ed altri al rischio di infortuni gravi o di morte. Sarete pertanto direttamente responsabili degli infortuni originatisi in relazione a cambiamenti apportati al veicolo.

Per il montaggio di accessori, tenere ben presenti le seguenti istruzioni in aggiunta a quelle descritte al capitolo "Carico".

- Non installare mai accessori o trasportare carichi che compromettano le prestazioni del motociclo. Prima di utilizzare gli accessori, controllateli accuratamente per accertarsi che essi non riducano in nessuna maniera la distanza libera da terra e la distanza minima da terra nella marcia in curva, non limitino la corsa delle sospensioni, dello sterzo o il funzionamento dei comandi, oppure oscurino le luci o i catarrifrangenti.
- Gli accessori montati sul manubrio oppure nella zona della forcella possono

creare instabilità dovuta alla distribuzione non uniforme dei pesi o a modifiche dell'aerodinamica. Montando accessori sul manubrio oppure nella zona della forcella, tener conto che devono essere il più leggeri possibile ed essere comunque ridotti al minimo.

- Accessori ingombranti o grandi possono compromettere seriamente la stabilità del motociclo a causa degli effetti aerodinamici. Il vento potrebbe tentare di sollevare il motociclo, oppure il motociclo potrebbe divenire instabile sotto l'azione di venti trasversali. Questo genere di accessori può provocare instabilità anche quando si viene sorpassati o nel sorpasso di veicoli di grandi dimensioni.
- Determinati accessori possono spostare il conducente dalla propria posizione normale di guida. Una posizione impropria limita la libertà di movimento del conducente e può compromettere la capacità di controllo del mezzo; pertanto, accessori del genere sono sconsigliati.
- L'aggiunta di accessori elettrici va effettuata con cautela. Se gli accessori elettrici superano la capacità dell'im-

pianto elettrico del motociclo, si potrebbe verificare un guasto, che potrebbe causare una pericolosa perdita dell'illuminazione o della potenza del motore.

Pneumatici e cerchi aftermarket

I pneumatici ed i cerchi forniti con il motociclo sono stati progettati per essere all'altezza delle prestazioni del veicolo e per fornire la migliore combinazione di manovrabilità, potenza frenante e comfort. Pneumatici e cerchi diversi da quelli forniti, o con dimensioni e combinazioni diverse, possono essere inappropriati. Vedere pagina 6-15 per le specifiche dei pneumatici e informazioni sulla manutenzione e sul cambio dei pneumatici.

Trasporto del motociclo

Prima di trasportare il motociclo su un altro veicolo, attenersi alle seguenti istruzioni.

- Rimuovere dal motociclo tutti gli oggetti non ancorati.
- Controllare che il rubinetto benzina (se in dotazione) sia in posizione OFF e che non vi siano perdite di carburante.
- Innestare la marcia (per i modelli con cambio manuale).
- Fissare il motociclo con apposite funi o cinghie di ancoraggio in corrisponden-

Informazioni di sicurezza

1

za di componenti solidi del motociclo, quali ad esempio il telaio o il triplo morsetto superiore della forcella anteriore (e non ad esempio alle manopole del manubrio, agli indicatori di direzione o ad altri componenti che potrebbero rompersi). Scegliere attentamente la posizione di fissaggio delle cinghie per evitare che queste ultime sfreghino contro le parti verniciate durante il trasporto.

- La sospensione, se possibile, deve essere parzialmente compressa, il modo che il motociclo non sobbalzi eccessivamente durante il trasporto.

Vista da sinistra

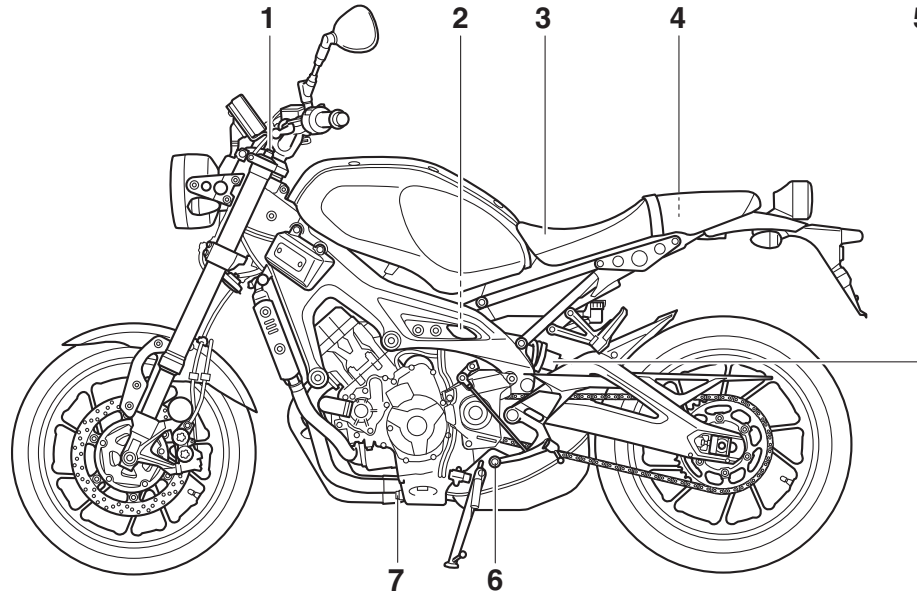

1. Regolatore precarica molla (pagina 3-22)
2. Regolatore forza di smorzamento in estensione (pagina 3-23)
3. Sella (pagina 3-21)
4. Vano portaoggetti (pagina 3-21)
5. Regolatore precarica molla (pagina 3-23)
6. Pedale cambio (pagina 3-14)
7. Bullone drenaggio olio (pagina 6-10)

Vista da destra

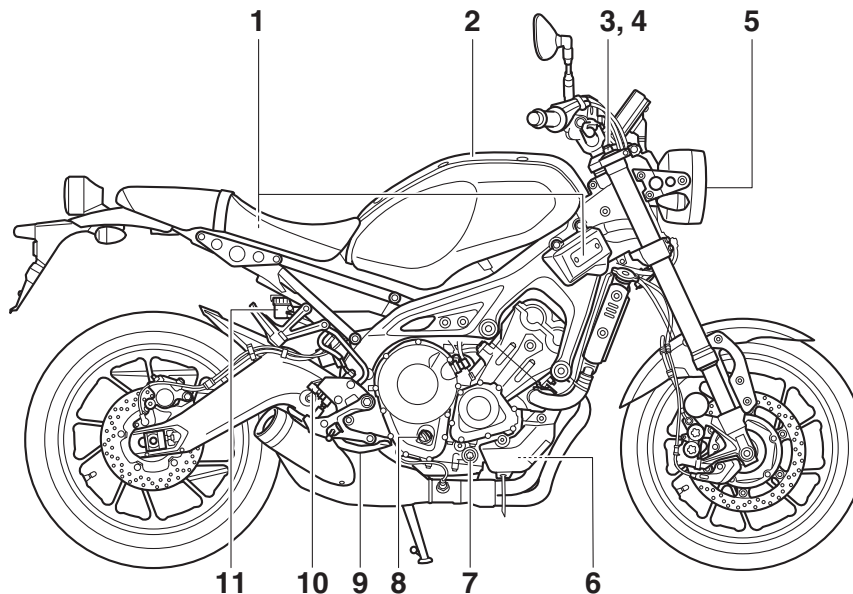

1. Fusibili (pagina 6-30)
2. Tappo serbatoio carburante (pagina 3-18)
3. Regolatore precarica molla (pagina 3-22)
4. Regolatore forza di smorzamento in estensione (pagina 3-22)
5. Faro (pagina 6-33)
6. Serbatoio liquido refrigerante (pagina 6-13)
7. Oblò ispezione livello olio motore (pagina 6-10)
8. Tappo bocchettone riempimento olio motore (pagina 6-10)
9. Pedale freno (pagina 3-15)
10. Interruttore luce stop posteriore (pagina 6-20)
11. Serbatoio del liquido freno posteriore (pagina 6-21)

Comandi e strumentazione

2

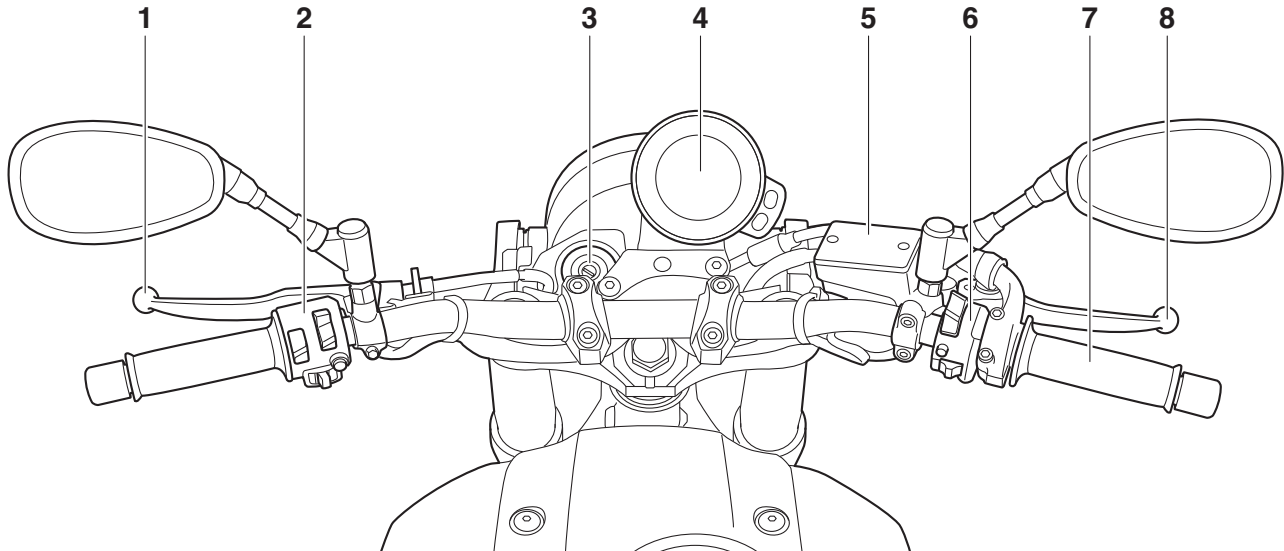

1. Leva frizione (pagina 3-14)
2. Interruttori impugnatura sinistra (pagina 3-12)
3. Blocchetto accensione/bloccasterzo (pagina 3-2)
4. Strumento multifunzione (pagina 3-5)
5. Serbatoio del liquido freno anteriore (pagina 6-21)
6. Interruttori impugnatura destra (pagina 3-12)
7. Manopola acceleratore (pagina 6-15)
8. Leva freno (pagina 3-15)

Strumento e funzioni di controllo

Sistema immobilizzatore

HAU10978

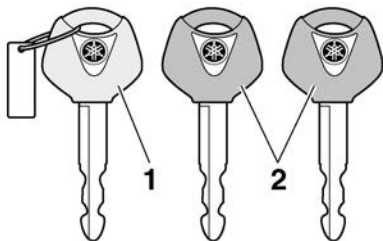

1. Chiave di ricodifica (calotta rossa)
2. Chiavi standard (calotta nera)

Questo veicolo è equipaggiato con un sistema immobilizzatore che impedisce ai ladri la ricodifica delle chiavi standard. Il sistema si compone delle seguenti parti.

- una chiave di ricodifica (con calotta rossa)
- due chiavi standard (con calotta nera) su cui si possono riscrivere i codici nuovi
- un transponder (installato nella chiave di ricodifica)
- la centralina dell'immobilizzatore
- un'ECU
- una spia immobilizer (Vedere pagina 3-5.)

La chiave con la calotta rossa viene utilizza-

ta per registrare i codici in ciascuna chiave standard. Poiché la ricodifica è un'operazione difficile, portare il veicolo con tutte e tre le chiavi da un concessionario Yamaha per farla eseguire. Non usare la chiave con la calotta rossa per guidare. Essa va usata soltanto per scrivere i codici nelle chiavi standard. Per la guida, usare sempre una chiave standard.

HCA11822

ATTENZIONE

- **NON PERDERE LA CHIAVE DI RICODIFICA! IN CASO DI SMARRIMENTO, CONTATTARE IMMEDIATAMENTE IL CONCESSIONARIO DI FIDUCIA! Se si smarrisce la chiave di ricodifica, è impossibile registrare dei codici nuovi nelle chiavi standard. Si può continuare ad utilizzare le chiavi standard per accendere il veicolo, ma se occorre impostare nuovi codici (ossia, se si fa una chiave standard nuova o se si perdono tutte le chiavi), si deve sostituire in blocco il sistema immobilizzatore. Pertanto consigliamo vivamente di utilizzare una delle due chiavi standard e di conservare la chiave di ricodifica in un posto sicuro.**
 - **Non immergere in acqua nessuna**
-
- **delle chiavi.**
 - **Non esporre nessuna delle chiavi a temperature eccessivamente alte.**
 - **Non mettere nessuna delle chiavi vicino a magneti (compresi, ma non soltanto, i prodotti come gli altoparlanti, ecc.).**
 - **Non posizionare oggetti che trasmettono segnali elettrici vicino a nessuna chiave.**
 - **Non appoggiare oggetti pesanti su una delle chiavi.**
 - **Non molare o modificare la forma di nessuna delle chiavi.**
 - **Non disassemblare la parte di plastica di nessuna delle chiavi.**
 - **Non mettere due chiavi di un sistema immobilizzatore sullo stesso anello portachiavi.**
 - **Mantenere sia le chiavi standard sia le chiavi di altri sistemi immobilizzatori lontane dalla chiave di ricodifica di questo veicolo.**
 - **Mantenere le chiavi di altri sistemi immobilizzatori lontane dal bloccetto accensione, in quanto possono provocare interferenze nei segnali.**

Blocchetto accensione/ bloccasterzo

HAU10474

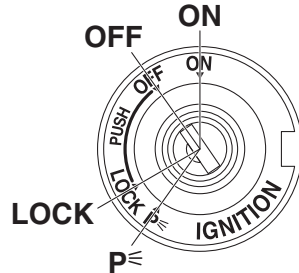

Il bloccasterzo accensione/bloccasterzo comanda i sistemi d'accensione e di illuminazione e viene utilizzato per bloccare lo sterzo. Appresso sono descritte le varie posizioni.

NOTA

Ricordarsi di utilizzare la chiave standard (calotta nera) per l'uso normale del veicolo. Per ridurre al minimo il rischio di perdere la chiave di ricodifica (calotta rossa), conservarla in un posto sicuro ed usarla soltanto per riscrivere i codici.

HAU38531

ON (aperto)

Tutti i circuiti elettrici vengono alimentati, l'illuminazione pannello strumenti, la luce fa-

nalino posteriore, la luce targa e la luce di posizione si accendono ed è possibile avviare il motore. La chiave di accensione non può essere sfilata.

NOTA

Il faro si accende automaticamente all'avviamento del motore e resta acceso fino a quando la chiave non viene girata su "OFF", anche se il motore si arresta.

HAU10662

OFF (chiuso)

Tutti gli impianti elettrici sono inattivi. È possibile sfilare la chiave.

HWA10062

AVVERTENZA

Non girare la chiave sulla posizione "OFF" o "LOCK" mentre il veicolo è in movimento. Altrimenti i circuiti elettrici verranno disattivati, con il rischio di perdere il controllo del mezzo o di causare incidenti.

HAU1068B

LOCK (bloccasterzo)

Lo sterzo è bloccato e tutti gli impianti elettrici sono inattivi. È possibile sfilare la chiave.

Per bloccare lo sterzo

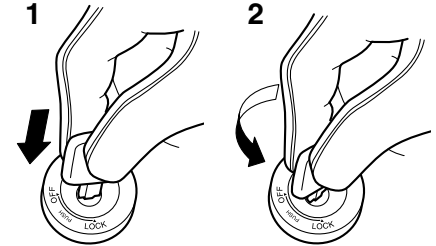

1. Premere.
2. Svoltare.

1. Girare il manubrio completamente a sinistra.
2. Con la chiave in posizione "OFF", premere la chiave e girarla su "LOCK".
3. Sfilare la chiave.

NOTA

Se lo sterzo non si blocca, provare a rigirare leggermente il manubrio verso destra.

Strumento e funzioni di controllo

Per sbloccare lo sterzo

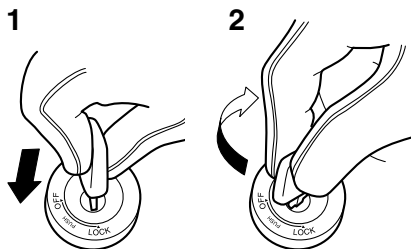

1. Premere.
2. Svoltare.

Dalla posizione "LOCK", premere la chiave e girarla su "OFF".

HAU59680

P (Parcheggio)

È possibile accendere le luci d'emergenza e le luci indicatori di direzione, ma tutti gli altri impianti elettrici sono inattivi. È possibile sfilare la chiave.

Lo sterzo deve essere bloccato prima di poter girare la chiave su "P".

HC A20760

ATTENZIONE

Si utilizzano le luci di emergenza o le luci indicatori di direzione per lunghi periodi di tempo, la batteria può scaricarsi.

Spie di segnalazione e di avvertimento

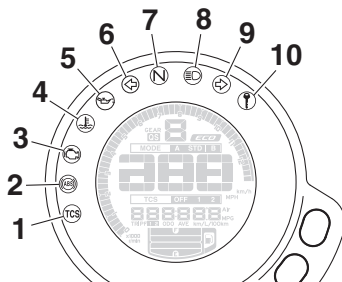

1. Spia di segnalazione sistema di controllo della trazione "TCS"
2. Spia ABS "(ABS)"
3. Spia guasto motore "⚠"
4. Spia temperatura liquido refrigerante "⌊"
5. Spia livello olio "🛢"
6. Spia indicatore di direzione sinistro "←"
7. Spia marcia in folle "N"
8. Spia luce abbagliante "☰"
9. Spia indicatore di direzione destro "→"
10. Spia immobilizer "🔑"

HAU4939D

HAU11032

Spie indicatore di direzione "←" e "→"

Ciascuna spia lampeggerà quando le luci indicatori di direzione corrispondenti lampeggiano.

Spia marcia in folle "N"

Questa spia di segnalazione si accende quando il cambio è in posizione di folle.

HAU11061

HAU11081

Spia luce abbagliante "☰"

Questa spia di segnalazione si accende quando il faro è sulla posizione abbagliante.

HAU11257

Spia livello olio "🛢"

Questa spia si accende se il livello olio motore è basso.

Quando il veicolo è acceso, la spia eseguirà un controllo del circuito (si accende per alcuni secondi e poi si spegne).

Se la spia rimane accesa dopo la conferma che il livello olio è giusto (pagina 6-10), fare controllare il veicolo da un concessionario Yamaha.

NOTA

- Anche quando il livello dell'olio è sufficiente, la spia può accendersi in salita o in discesa, o durante accelerazioni e decelerazioni improvvise, ma in questi casi non si tratta di una disfunzione.
- In caso di rilevamento di una disfunzione, la spia del livello dell'olio lampeggerà ripetutamente. Fare controllare il mezzo da un concessionario Yamaha.

HAU11447

Spia temperatura liquido refrigerante “”

Questa spia si accende se il motore si surriscalda. Se questo accade, arrestare immediatamente il motore e lasciarlo raffreddare. Si può controllare il circuito elettrico della spia girando la chiave su “ON”. La spia dovrebbe accendersi per pochi secondi e poi spegnersi.

Se la spia non si accende all’inizio girando la chiave su “ON”, o se la spia resta accesa, fare controllare il circuito elettrico da un concessionario Yamaha.

HCA110022

ATTENZIONE

Non continuare ad azionare il motore in caso di surriscaldamento.

NOTA

- Per i veicoli equipaggiati con ventola radiatore, la ventola radiatore (le ventole radiatore) si accende o si spegne automaticamente in funzione della temperatura del liquido refrigerante nel radiatore.
- Se il motore si surriscalda, vedere pagina 6-39 per ulteriori istruzioni.

HAU73171

Spia guasto motore “”

Questa spia si accende se viene rilevata un’anomalia al motore o a un altro sistema di comando del veicolo. Se questo accade, far controllare il sistema diagnostico di bordo da un concessionario Yamaha.

Si può controllare il circuito elettrico della spia girando la chiave su “ON”. La spia dovrebbe accendersi per pochi secondi e poi spegnersi.

Se la spia non si accende inizialmente girando la chiave su “ON”, o se la spia rimane accesa, fare controllare il veicolo da un concessionario Yamaha.

HAU69891

Spia ABS “”

In condizioni di funzionamento normale, questa spia si accende quando si gira la chiave in posizione “ON” e si spegne quando si raggiunge una velocità di almeno 10 km/h (6 mi/h).

Se la spia ABS:

- non si accende quando la chiave è girata su “ON”
- si accende o lampeggia durante la guida
- non si accende dopo che è stata raggiunta una velocità di almeno 10 km/h (6 mi/h)

L'ABS potrebbe non funzionare corretta-

mente. In presenza di una delle suddette condizioni, fare controllare il sistema da un concessionario Yamaha al più presto possibile. (Vedere pagina 3-15 per una descrizione dell'ABS.)

HWA16041

AVVERTENZA

Se la spia ABS non si spegne al raggiungimento di una velocità di almeno 10 km/h (6 mi/h) o se la spia si accende o lampeggia durante la guida, l'impianto frenante passa alla modalità di frenatura convenzionale. Se si verifica una di queste due condizioni o se la spia non si accende del tutto, prestare ulteriore attenzione per evitare il bloccaggio delle ruote durante le frenate di emergenza. Far controllare al più presto l'impianto frenante e i circuiti elettrici da un concessionario Yamaha.

HAU78591

Spia sistema di controllo della trazione “TCS”

Questa spia di segnalazione lampeggia quando il controllo della trazione si è inserito.

Se il sistema di controllo della trazione viene spento, questa spia di segnalazione si accende. (Vedere pagina 3-16.)

Strumento e funzioni di controllo

NOTA

Quando il veicolo è acceso, la spia dovrebbe accendersi per qualche secondo e poi spegnersi. Se la spia non si accende o se la spia rimane accesa, fare controllare il veicolo da un concessionario Yamaha.

HAUM3621

Spia immobilizer “ Con la chiave girata su “OFF” e dopo che sono trascorsi 30 secondi, la spia di segnalazione inizierà a lampeggiare costantemente indicando l’attivazione del sistema immobilizzatore. Trascorse 24 ore, la spia di segnalazione cesserà di lampeggiare, ma il sistema immobilizzatore continuerà a restare attivo.

Si può controllare il circuito elettrico della spia di segnalazione girando la chiave su “ON”. La spia di segnalazione dovrebbe accendersi per pochi secondi e poi spegnersi. Se la spia di segnalazione non si accende inizialmente girando la chiave su “ON”, se la spia di segnalazione resta accesa o se la spia lampeggia secondo uno schema (se viene rilevato un problema al sistema immobilizzatore, la spia immobilizer lampeggia secondo uno schema), far controllare il veicolo da un concessionario Yamaha.

NOTA

Se la spia immobilizer lampeggia secondo uno schema, lentamente per 5 volte e rapidamente per 2 volte, questo potrebbe essere provocato da un’interferenza del trasponder. In questo caso, tentare quanto segue.

1. Accertarsi che non vi siano chiavi del sistema immobilizzatore vicino al blocchetto accensione. Le altre chiavi del sistema immobilizzatore possono provocare interferenze nei segnali e impedire l’avviamento del motore.
2. Usare la chiave di ricodifica per avviare il motore.
3. Se il motore si accende, spegnerlo e provare ad accendere il motore con le chiavi standard.
4. Se una o entrambe le chiavi standard non avviano il motore, portare il veicolo e tutte e 3 le chiavi da un concessionario Yamaha per fare ricodificare le chiavi standard.

HAU73255

Strumento multifunzione

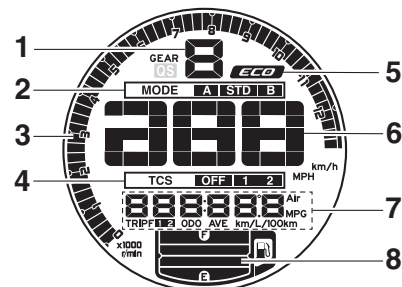

1. Display della marcia innestata
2. Display della modalità di guida
3. Contagiri
4. Display TCS
5. Indicatore Eco “ECO”
6. Tachimetro
7. Display multifunzione
8. Indicatore livello carburante

Strumento e funzioni di controllo

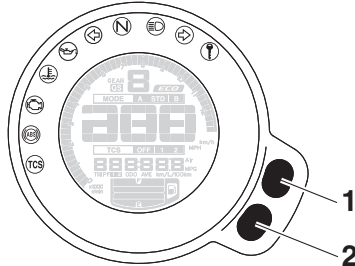

1. Tasto d'impostazione superiore
2. Tasto d'impostazione inferiore

HWA12423

AVVERTENZA

Arrestare completamente il veicolo prima di eseguire qualsiasi modifica alle impostazioni sul gruppo indicatore multifunzione. La modifica delle impostazioni durante la guida può distrarre l'operatore e aumentare il rischio di incidenti.

Lo strumento multifunzione è equipaggiato con i seguenti strumenti:

- un tachimetro
- un contagiri
- un indicatore livello carburante
- un econometro
- un display della marcia innestata
- un display della modalità di guida

- un display del sistema di controllo della trazione
- un display multifunzione

NOTA

- L'icona "QS" non funziona.
- Solo veicoli con dati tecnici per il Regno Unito: È possibile alternare la visualizzazione sullo strumento multifunzione tra chilometri e miglia. Impostare il display multifunzione sulla modalità totalizzatore contachilometri o su una modalità contachilometri parziale, quindi premere il tasto d'impostazione inferiore per tre secondi.

Tachimetro

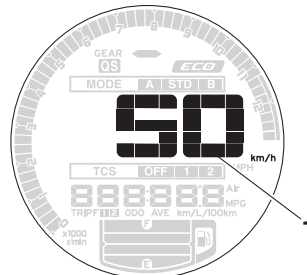

1. Tachimetro

Il tachimetro indica la velocità di marcia del veicolo.

Contagiri

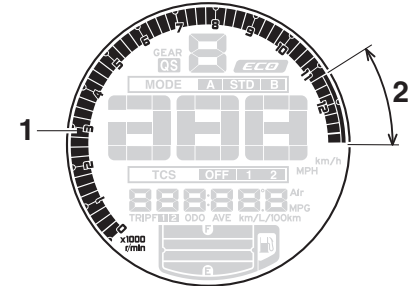

1. Contagiri
2. Zona rossa del contagiri

Il contagiri consente al pilota di controllare il regime di rotazione del motore e di mantenerlo entro la gamma di potenza ideale.

HCA10032

ATTENZIONE

Non far funzionare il motore quando il contagiri è nella zona rossa.

Zona rossa: 11250 giri/min. e oltre

Strumento e funzioni di controllo

Indicatore livello carburante



1. Telaio
2. Segmento

L'indicatore livello carburante indica la quantità di carburante nel serbatoio carburante. Man mano che il livello carburante scende, i segmenti dell'indicatore livello carburante sul display spariscono dalla lettera "F" (serbatoio pieno) verso la lettera "E" (serbatoio vuoto). Quando l'ultimo segmento e la cornice iniziano a lampeggiare, eseguire il rifornimento al più presto possibile.

NOTA

Questo segnalatore livello carburante è equipaggiato con un dispositivo di autodiagnosi. Se viene rilevato un problema nel circuito elettrico del serbatoio carburante, i segmenti del livello carburante, la cornice e "🛢️" lampeggeranno ripetutamente. In tal

caso, far controllare il veicolo da un concessionario Yamaha.

Indicatore Eco

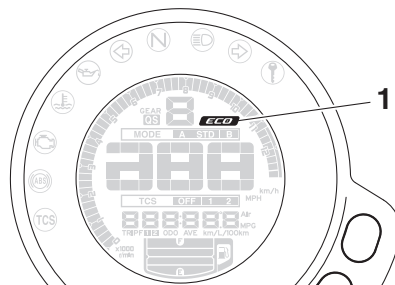

1. Indicatore Eco "ECO"

Questo indicatore si accende quando si guida il veicolo in modo ecologico, riducendo il consumo di carburante. L'indicatore si spegne quando il veicolo viene arrestato.

NOTA

I seguenti consigli possono aiutare a ridurre il consumo di carburante:

- Evitare regimi di rotazione elevati del motore durante l'accelerazione.
- Viaggiare a una velocità costante.
- Selezionare la marcia di trasmissione appropriata per la velocità del veicolo.

Display della marcia innestata

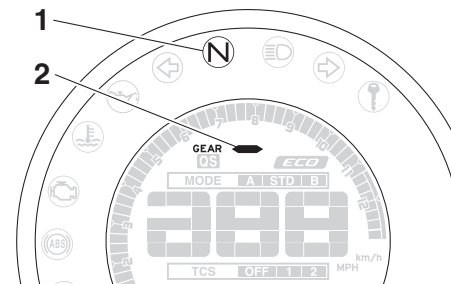

1. Spia marcia in folle "N"
2. Display della marcia innestata

Questo display mostra la marcia selezionata. La posizione di folle viene indicata da "N" e dalla spia marcia in folle.

Display della modalità di guida

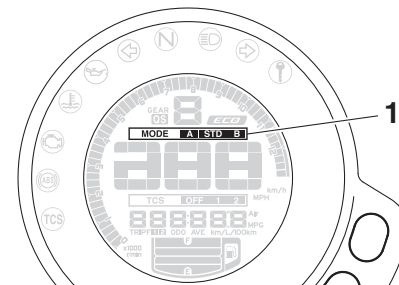

1. Display della modalità di guida

Strumento e funzioni di controllo

Questo display indica quale modalità di guida è stata selezionata: “STD”, “A” oppure “B”. Per maggiori particolari sulle modalità e su come selezionarle, vedere le pagine 3-12 e 3-14.

Display TCS

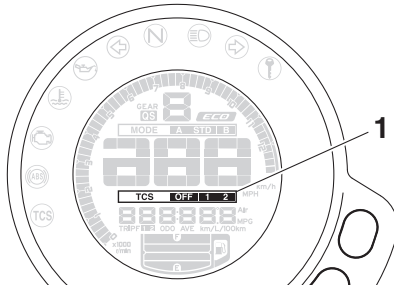

1. Display TCS

Questo display indica quale impostazione del sistema di controllo della trazione è stata selezionata: “1”, “2” o “OFF”. Per maggiori particolari sulle impostazioni TCS e su come selezionarle, vedere pagina 3-16.

Display multifunzione

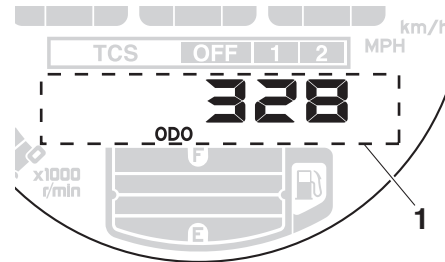

1. Display multifunzione

Il display multifunzione è equipaggiato con i seguenti strumenti:

- un totalizzatore contachilometri
- due contachilometri parziali
- un contachilometri parziale riserva carburante
- un display del consumo istantaneo di carburante
- un display del consumo medio carburante
- un display della temperatura liquido refrigerante
- un display della temperatura aria
- un orologio digitale
- un display del livello di luminosità

Il totalizzatore contachilometri “ODO” indica la distanza totale percorsa dal veicolo.

I contachilometri parziali “TRIP” indicano la distanza percorsa dall’ultimo azzeramento.

NOTA

- Il totalizzatore contachilometri si bloccherà a 999999.
- I contachilometri parziali si azzereranno e continueranno il conteggio dopo aver raggiunto 9999.9.

Cambio del parametro visualizzato

Premere il tasto d’impostazione inferiore per alternare la visualizzazione dei display totalizzatore contachilometri “ODO”, contachilometri parziali “TRIP 1” e “TRIP 2”, consumo istantaneo di carburante “km/L” o “L/100 km”, consumo medio di carburante “AVE_ _ _ km/L” o “AVE_ _ _ L/100 km”, temperatura liquido refrigerante “_ _ °C”, temperatura ambiente “Air_ _ °C” e orologio digitale “_ _ : _ _” nell’ordine seguente:

ODO → TRIP 1 → TRIP 2 → km/L o L/100 km → AVE_ _ _ km/L o AVE_ _ _ L/100 km → _ _ °C → Air_ _ °C → Clock _ _ : _ _ → ODO

Solo veicoli con dati tecnici per il Regno Unito:

ODO → TRIP 1 → TRIP 2 → km/L, L/100

Strumento e funzioni di controllo

km o MPG → AVE_ _ _ km/L, AVE_ _ _
L/100 km o AVE_ _ _ MPG → _ _ °C → Air_ _
_ °C → Clock _ _ : _ _ → ODO

NOTA

- Premere il tasto d'impostazione superiore per alternare la visualizzazione dei display in ordine inverso.
- Il contachilometri parziale riserva carburante si accende automaticamente.

Se l'ultimo segmento e la cornice dell'indicatore livello carburante iniziano a lampeggiare, il display passa automaticamente alla modalità contachilometri parziale riserva carburante "TRIP F" e inizia a conteggiare la distanza percorsa a partire da quel momento. In questo caso, premere il tasto d'impostazione inferiore per alternare le visualizzazioni nel seguente ordine:

TRIP F → km/L o L/100 km → AVE_ _ _
km/L o AVE_ _ _ L/100 km → _ _ °C → Air_ _
_ °C → Clock _ _ : _ _ → ODO → TRIP 1 →
TRIP 2 → TRIP F

Solo veicoli con dati tecnici per il Regno Unito:

TRIP F → km/L, L/100 km o MPG → AVE_ _ _
km/L, AVE_ _ _ L/100 km o AVE_ _ _
MPG → _ _ °C → Air_ _ °C → Clock _ _ :

_ _ → ODO → TRIP 1 → TRIP 2 → TRIP F

Per azzerare un contachilometri parziale, premere il tasto d'impostazione superiore per un secondo.

Se non si azzerava manualmente il contachilometri parziale riserva carburante, si azzerava automaticamente e scompare dal display dopo aver fatto rifornimento e percorso 5 km (3 mi).

Consumo istantaneo carburante

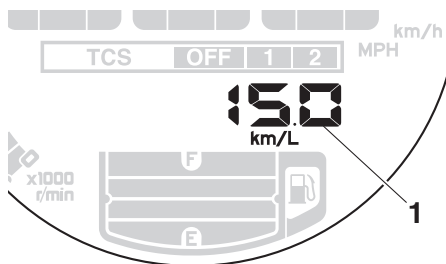

1. Display del consumo istantaneo carburante

Si può impostare il display del consumo istantaneo carburante su "km/L" o "L/100 km"; oppure, per i veicoli con dati tecnici per il Regno Unito, anche su "MPG".

- "km/L": la distanza percorribile con 1.0 L di carburante nelle condizioni di mar-

cia attuali.

- "L/100 km": la quantità di carburante necessaria per percorrere 100 km nelle condizioni di marcia attuali.
- "MPG": la distanza percorribile con 1.0 Imp.gal di carburante nelle condizioni di marcia attuali.

Per alternare le impostazioni di visualizzazione del consumo istantaneo carburante, premere il tasto d'impostazione per due secondi.

NOTA

Se si marcia a velocità inferiori a 20 km/h (12 mi/h), sul display appare "_ _ _".

Consumo medio carburante

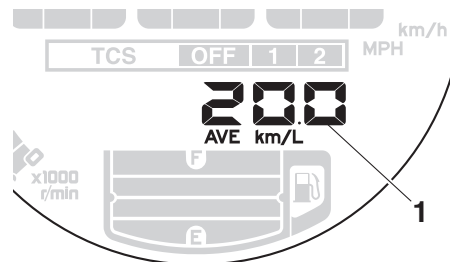

1. Display del consumo medio carburante

Questo display visualizza il consumo medio di carburante a partire dall'ultimo azzeramento.

mento.

Il display del consumo medio carburante può essere impostato su "AVE_ _ _ km/L" o "AVE_ _ _ L/100 km"; oppure, per i veicoli con dati tecnici per il Regno Unito, anche su "AVE_ _ _ MPG".

- "AVE_ _ _ km/L": la distanza media percorribile con 1.0 L di carburante.
- "AVE_ _ _ L/100 km": la quantità media di carburante necessaria per percorrere 100 km.
- "AVE_ _ _ MPG": la distanza media percorribile con 1.0 Imp.gal di carburante.

Per alternare le impostazioni di visualizzazione del consumo medio di carburante, premere il tasto d'impostazione inferiore per due secondi.

Per azzerare il consumo medio di carburante, premere il tasto d'impostazione superiore per un secondo.

NOTA

Dopo l'azzeramento del consumo medio carburante, verrà visualizzato " _ _ _ " fino a quando il veicolo ha percorso 1 km (0.6 mi).

Temperatura liquido refrigerante

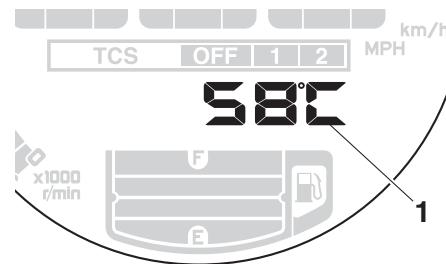

1. Display della temperatura liquido refrigerante

Questo display mostra la temperatura liquido refrigerante da 40 °C a 116 °C con incrementi di 1 °C.

Se il messaggio "HI" lampeggia, arrestare il veicolo, spegnere il motore e lasciarlo raffreddare. (Vedere pagina 6-39.)

NOTA

- Quando la temperatura liquido refrigerante scende sotto i 40 °C, viene visualizzato "Lo".
- La temperatura del liquido refrigerante varia a seconda delle variazioni climatiche e del carico del motore.

Temperatura aria

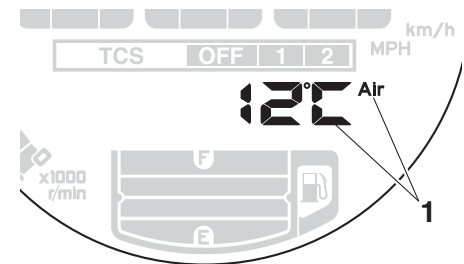

1. Display della temperatura dell'aria

Questo display mostra la temperatura aria da -9 °C a 99 °C con incrementi di 1 °C. La temperatura visualizzata può scostarsi dalla temperatura ambiente effettiva.

NOTA

- Quando la temperatura aria è inferiore a -9 °C, viene visualizzato "Lo".
- La precisione della temperatura indicata potrebbe essere compromessa quando si procede a velocità limitata (inferiore a 20 km/h [12 mi/h]) o se ci si ferma a semafori, passaggi a livello, ecc.

Strumento e funzioni di controllo

Orologio digitale

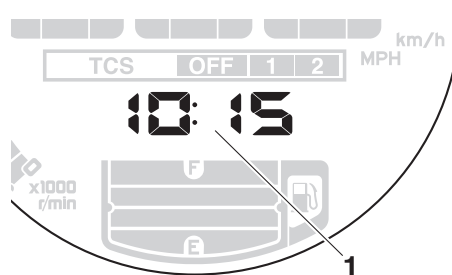

1. Orologio digitale

L'orologio digitale utilizza il formato dell'ora a 12 ore. Quando la chiave non è posizionata su "ON", è possibile visualizzare l'orologio digitale premendo il tasto d'impostazione inferiore.

Per regolare l'orologio digitale

1. Girare la chiave su "ON".
2. Passa alla visualizzazione dell'orologio digitale.
3. Premere contemporaneamente il tasto d'impostazione inferiore e superiore per due secondi e le cifre dell'ora inizieranno a lampeggiare.
4. Premere il tasto d'impostazione superiore per regolare le ore.
5. Premere il tasto d'impostazione inferiore e le cifre dei minuti inizieranno a

lampeggiare.

6. Premere il tasto d'impostazione superiore per impostare i minuti.
7. Premere il tasto d'impostazione inferiore per confermare le regolazioni e avviare l'orologio digitale.

NOTA

Quando si impostano le ore e i minuti, premere brevemente il tasto d'impostazione superiore per aumentare il valore di un incremento alla volta, oppure tenere premuto il tasto per aumentare il valore con un incremento continuo.

Comando della luminosità

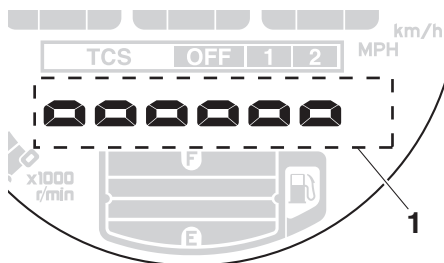

1. Display del livello di luminosità

È possibile regolare il livello di luminosità del pannello strumento multifunzione su sei impostazioni del livello di luminosità.

Per regolare la luminosità

1. Girare la chiave su "OFF".
2. Premere e mantenere premuto il tasto d'impostazione inferiore.
3. Girare la chiave su "ON" e continuare a premere il tasto d'impostazione inferiore fino a quando il display non passa alla visualizzazione del livello di luminosità.
4. Premere il tasto d'impostazione superiore per regolare il livello di luminosità.
5. Premere il tasto d'impostazione inferiore per confermare il livello selezionato di luminosità ed uscire dalla visualizzazione del livello di luminosità.

HAU47636

D-mode (modalità di guida)

Il D-mode è un sistema di prestazioni motore controllato elettronicamente che consente di selezionare tre modalità: "STD", "A" e "B".

Premere l'interruttore modalità di guida "MODE" per alternare le modalità. (Vedere pagina 3-14.)

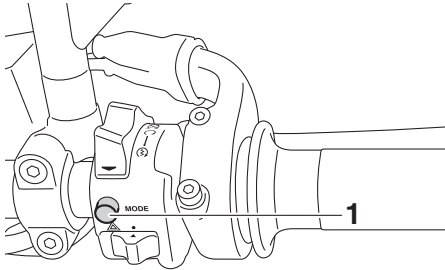

1. Interruttore modalità di guida "MODE"

NOTA

Prima di usare la modalità di guida D-mode, accertarsi di aver compreso il suo funzionamento insieme al funzionamento dell'interruttore modalità di guida.

Modalità "STD"

La modalità "STD" è adatta per varie condizioni di guida.

Questa modalità consente al conducente di godere di una guidabilità regolare e sportiva dalla gamma di bassa velocità alla gamma di velocità elevata.

Modalità "A"

La modalità "A" offre una risposta più sportiva del motore nella gamma di velocità da bassa a media rispetto alla modalità "STD".

Modalità "B"

La modalità "B" offre una risposta relativamente meno netta rispetto alla modalità "STD" per situazioni di guida che richiedono un comando dell'acceleratore particolarmente sensibile.

HAU1234M

Interruttori manubrio

Sinistra

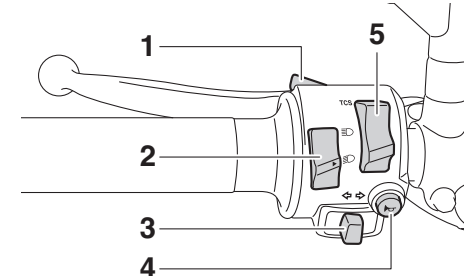

1. Interruttore di segnalazione luce abbagliante "☰○"
2. Commutatore luce abbagliante/anabbagliante "☰○/☷○"
3. Interruttore indicatori di direzione "◀/▶"
4. Interruttore dell'avvisatore acustico "📢"
5. Interruttore del sistema di controllo della trazione "TCS"

Strumento e funzioni di controllo

Destra

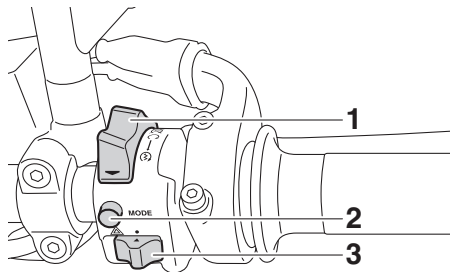

1. Interruttore Arresto/Accensione/Avviamento “/”
2. Interruttore modalità di guida “MODE”
3. Interruttore luci d'emergenza “”

Interruttore di segnalazione luce abbagliante “”

Premere questo interruttore per far lampeggiare il faro.

NOTA

Quando il commutatore luce abbagliante/anabbagliante è impostato su “”, l'interruttore di segnalazione luce abbagliante non ha effetto.

Commutatore luce abbagliante/anabbagliante “/”

Posizionare questo interruttore su “” per la luce abbagliante e su “” per la luce anabbagliante.

Interruttore indicatori di direzione

“/”

Spostare questo interruttore verso “” per segnalare una curva a destra. Spostare questo interruttore verso “” per segnalare una curva a sinistra. Una volta rilasciato, l'interruttore ritorna in posizione centrale. Per spegnere le luci degli indicatori di direzione, premere l'interruttore dopo che è ritornato in posizione centrale.

Interruttore dell'avvisatore acustico

“”

Premere questo interruttore per azionare l'avvisatore acustico.

Interruttore del sistema di controllo della trazione “TCS”

Con la farfalla chiusa, spingere l'interruttore verso il basso per passare da TCS “1” a “2”. Spingerlo verso l'alto per passare da TCS “2” a “1”.

A veicolo fermo, spingere l'interruttore verso l'alto per due secondi per disattivare il sistema. Premerlo verso il basso per attivare il sistema.

NOTA

- L'impostazione TCS corrente è visualizzata sul display TCS (pagina 3-8).
- Vedere pagina 3-16 per spiegazioni sul sistema di controllo della trazione e sulle impostazioni TCS.

Interruttore Arresto/Accensione/Avviamento “/”

Per avviare il motore con il dispositivo d'avviamento, portare questo interruttore su “” e spingere l'interruttore all'ingiù verso “”. Prima di accendere il motore, vedere pagina 5-1 per le istruzioni di avviamento. Porre questo interruttore su “” per spegnere il motore in caso d'emergenza, come per esempio se il veicolo si ribalta o se il cavo acceleratore è bloccato.

Interruttore luci d'emergenza “”

Con la chiave di accensione su “ON” o “”, usare questo interruttore per accendere le luci d'emergenza (lampeggio simultaneo di tutte le luci indicatori di direzione).

Le luci d'emergenza vengono utilizzate in caso d'emergenza o per avvisare gli altri utenti della strada dell'arresto del vostro veicolo in zone di traffico pericoloso.

HCA10062

ATTENZIONE

Non utilizzare a lungo le luci d'emergenza a motore spento, per evitare di scaricare la batteria.

HAU73321

Interruttore modalità di guida "MODE"

HWA18440

AVVERTENZA

Non cambiare la modalità di guida mentre il veicolo è in movimento.

Con la manopola acceleratore chiusa, premere questo interruttore per cambiare la modalità di guida (pagina 3-12) nel seguente ordine:

A → B → STD → A

NOTA

- La modalità di guida corrente è visualizzata nel display della modalità di guida (pagina 3-7).
- La modalità di guida corrente viene salvata quando si spegne il veicolo.

HAU12822

Leva frizione

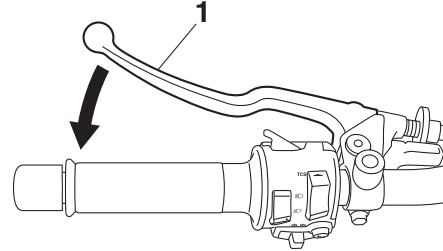

1. Leva frizione

La leva frizione si trova sul lato sinistro del manubrio. Per staccare la frizione, tirare la leva verso la manopola. Per innestare la frizione, rilasciare la leva. Per garantire il funzionamento agevole della frizione, tirare la leva rapidamente e rilasciarla lentamente. La leva frizione è equipaggiata con un interruttore frizione che fa parte del sistema d'interruzione circuito accensione. (Vedere pagina 3-26.)

HAU12873

Pedale cambio

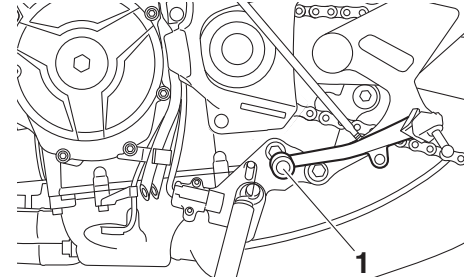

1. Pedale cambio

Il pedale cambio si trova sul lato sinistro del motociclo. Si usa in combinazione con la leva frizione quando si cambiano le marce. (Vedere pagina 5-2.)

Strumento e funzioni di controllo

HAU26825

Leva freno

La leva freno si trova sul lato destro del manubrio. Per azionare il freno anteriore, tirare la leva verso la manopola acceleratore.

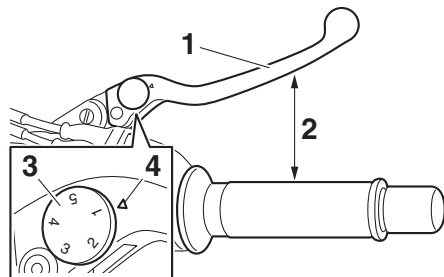

1. Leva freno
2. Distanza tra la leva freno e la manopola acceleratore
3. Quadrante di regolazione posizione leva freno
4. Riferimento "△"

La leva freno è equipaggiata con un quadrante di regolazione posizione leva freno. Per regolare la distanza tra la leva freno e la manopola acceleratore, girare il quadrante di regolazione mentre si allontana la leva dalla manopola acceleratore. Accertarsi che la regolazione corretta impostata sul quadrante di regolazione sia allineata con il riferimento "△" sulla leva freno.

HAU12944

Pedale freno

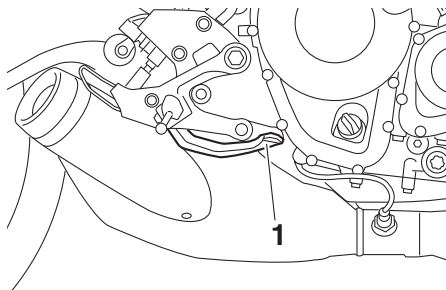

1. Pedale freno

Il pedale freno si trova sul lato destro del motociclo. Per azionare il freno posteriore, premere il pedale freno.

HAU63040

ABS

L'ABS Yamaha (sistema frenante antibloccaggio) comprende un sistema elettronico di comando doppio che agisce indipendentemente sul freno anteriore e su quello posteriore.

Utilizzare i freni con ABS normalmente, come si utilizzano i freni tradizionali. All'attivazione dell'ABS, si potrebbero avvertire delle pulsazioni sulla leva o sul pedale del freno. In questa situazione, continuare ad azionare i freni e lasciare che l'ABS intervenga; non "pompare" sui freni perché questa azione ridurrebbe l'efficacia della frenata.

HWA16051

AVVERTENZA

Mantenere sempre una distanza di sicurezza dal veicolo che precede, adeguata alla velocità di marcia, nonostante la disponibilità dell'ABS.

- L'ABS fornisce prestazioni ottimali sulle distanze di frenata più lunghe.
- Su determinate superfici stradali, ad esempio su terreni accidentati o in presenza di ghiaia, la distanza di frenata con l'ABS attivo può risultare maggiore rispetto alla distanza di frenata convenzionale.

L'ABS viene controllato dall'ECU che, in

caso di anomalia, ripristina il tradizionale funzionamento dell'impianto frenante convenzionale.

NOTA

- L'ABS esegue un controllo di autodiagnosi ogni volta che si riavvia il veicolo dopo aver girato la chiave su "ON" e il veicolo raggiunge una velocità di almeno 10 km/h (6 mi/h). Durante questo controllo, si può sentire uno "scatto" dalla centralina idraulica, e se si aziona anche solo leggermente la leva freno o il pedale freno, si può avvertire una vibrazione sulla leva e sul pedale, ma questi sintomi non sono indice di anomalia.
- Questo ABS prevede una modalità di prova che consente al pilota di avvertire le pulsazioni sulla leva o sul pedale freno quando l'ABS è attivo. Tuttavia sono necessari degli attrezzi speciali, per cui consigliamo di consultare un concessionario Yamaha.

HCA20100

ATTENZIONE

Prestare attenzione a non danneggiare il sensore o il rotore del sensore ruota; la mancata osservanza di tale precauzione provoca il funzionamento improprio

dell'ABS.

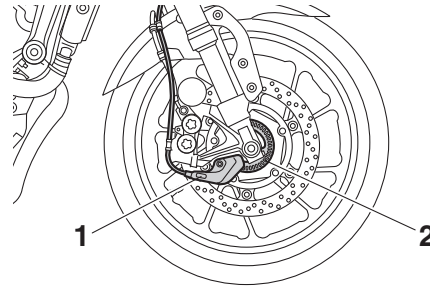

1. Sensore ruota anteriore
2. Rotore del sensore ruota anteriore

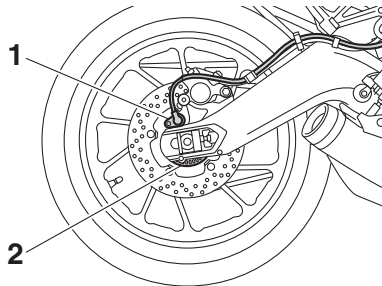

1. Sensore ruota posteriore
2. Rotore del sensore ruota posteriore

Sistema di controllo della trazione

Il sistema di controllo della trazione (TCS) contribuisce a mantenere la trazione in fase di accelerazione su fondi sdruccevoli, quali strade non asfaltate o bagnate. Se i sensori rilevano un principio di slittamento (pattinamento incontrollato) della ruota posteriore, il sistema di controllo della trazione interviene regolando opportunamente la potenza erogata dal motore fino al ripristino della trazione.

HAU74351

3

AVVERTENZA

Il sistema di controllo della trazione non esenta il pilota dal mantenere una guida adatta alle specifiche condizioni. Il sistema di controllo della trazione impedisce la perdita della trazione dovuta ad eccessiva velocità all'ingresso in curva, in caso di brusca accelerazione durante le curve con forte inclinazione della moto o in frenata e non può impedire lo slittamento della ruota anteriore. Come con qualsiasi veicolo, affrontare con cautela le superfici che potrebbero essere sdruccevoli ed evitare le superfici eccessivamente sdruccevoli.

HWA15433

La spia di segnalazione "TCS" lampeggia quando il controllo della trazione si è inseri-

Strumento e funzioni di controllo

to. Si potrebbero notare lievi cambiamenti nel rumore prodotto dal motore e dall'impianto di scarico quando il sistema si è inserito.

In determinate condizioni, il sistema di controllo della trazione potrebbe venire automaticamente disabilitato. In questo caso, la spia di segnalazione "TCS" e la spia "iCS" si accenderanno.

Il display TCS (pagina 3-8) indica l'impostazione TCS corrente. Sono previste tre impostazioni.

TCS "OFF"

TCS "OFF" disattiva il sistema di controllo della trazione.

TCS "1"

TCS "1" riduce al minimo l'intervento del sistema di controllo della trazione.

TCS "2"

TCS "2" aumenta al massimo l'intervento del controllo della trazione; viene esercitato il massimo controllo sulla rotazione delle ruote.

NOTA

- Utilizzare l'interruttore del controllo della trazione (pagina 3-13) per modificare le impostazioni TCS.
- Il controllo trazione può essere attivato

o disattivato soltanto a veicolo fermo.

- Quando si gira la chiave su "ON", il controllo trazione viene inserito e impostato su TCS "1" o "2" (l'ultima opzione selezionata).
- Disattivare il sistema di controllo della trazione per aiutare a liberare la ruota posteriore nel caso in cui il veicolo rimanga impantanato in fango, sabbia o altre superfici a bassa consistenza.

HCA116801

ATTENZIONE

Utilizzare esclusivamente i pneumatici specificati. (Vedere pagina 6-15.) L'uso di pneumatici di dimensioni diverse impedisce il preciso controllo della rotazione dei pneumatici da parte del sistema di controllo della trazione.

Azzeramento del sistema di controllo della trazione

Il sistema di controllo della trazione si disabiliterà automaticamente in caso di:

- Sollevamento da terra della ruota anteriore o di quella posteriore durante la guida.
- Rilevamento di una rotazione eccessiva della ruota posteriore durante la guida.
- Rotazione di una delle ruote con la

chiave girata su "ON" (ad esempio quando si esegue la manutenzione).

Se il sistema di controllo della trazione è disabilitato, sia la spia di segnalazione "TCS" che la spia "iCS" si accenderanno.

In questo caso, provare ad azzerare il sistema come segue.

1. Arrestare il veicolo e girare la chiave su "OFF".
2. Attendere alcuni secondi e girare la chiave di nuovo su "ON".
3. La spia di segnalazione "TCS" deve spegnersi e il sistema abilitarsi.

NOTA

Se la spia di segnalazione "TCS" resta accesa dopo l'azzeramento, il veicolo potrebbe ancora essere usato; tuttavia, fare controllare il veicolo da un concessionario Yamaha non appena possibile.

4. Far controllare il veicolo e spegnere la spia "iCS" da un concessionario Yamaha.

HAU13075

Tappo serbatoio carburante

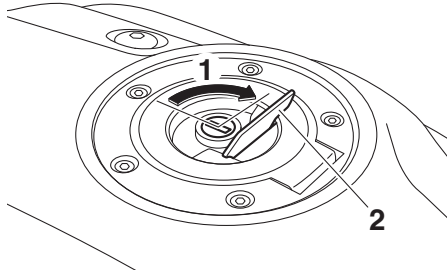

1. Sbloccare.
2. Coperchietto della serratura tappo serbatoio carburante

Per aprire il tappo serbatoio carburante

Aprire il coperchietto della serratura tappo serbatoio carburante, inserire la chiave nella serratura e farla fare 1/4 di giro in senso orario. La serratura si apre e si può togliere il tappo serbatoio carburante.

Per chiudere il tappo serbatoio carburante

1. Inserire il tappo serbatoio carburante in posizione con la chiave nella serratura.
2. Riportare la chiave nella sua posizione originaria girandola in senso antiorario, sfilarla e chiudere il coperchietto

della serratura.

NOTA

Non si può chiudere il tappo serbatoio carburante senza la chiave nella serratura. Inoltre è impossibile estrarre la chiave se il tappo non è serrato e chiuso a chiave correttamente.

AVVERTENZA

Verificare che il tappo serbatoio carburante sia chiuso correttamente dopo il rifornimento di carburante. Le perdite di carburante costituiscono un rischio d'incendio.

HWA11092

Carburante

Accertarsi che il serbatoio contenga una quantità sufficiente di benzina.

HAU13222

HWA10882

AVVERTENZA

La benzina ed i vapori di benzina sono estremamente infiammabili. Per evitare incendi ed esplosioni e ridurre il rischio di infortuni durante il rifornimento, osservare queste istruzioni.

1. Prima di effettuare il rifornimento, spegnere il motore ed accertarsi che nessuno sia seduto sul veicolo. Non effettuare mai il rifornimento mentre si fuma, o ci si trova nelle vicinanze di scintille, fiamme libere, o altre fonti di accensione, come le fiamme pilota di scaldacqua e di asciugabiancheria.
2. Non riempire troppo il serbatoio carburante. Quando si effettua il rifornimento, accertarsi di inserire l'ugello della pompa nel foro riempimento serbatoio carburante. Smettere di riempire quando il carburante raggiunge il fondo del bocchettone riempimento. Considerando che il carburante si espande quando si riscalda, il calore del motore o del sole potrebbe fare traboccare il carburante dal serbatoio carburante.

Strumento e funzioni di controllo

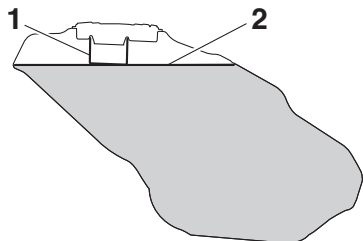

3

1. Tubo di rifornimento del serbatoio del carburante
2. Riferimento livello max.
3. Asciugare immediatamente con uno straccio l'eventuale carburante versato. **ATTENZIONE: Pulire subito con uno straccio pulito, asciutto e soffice l'eventuale carburante versato, in quanto può deteriorare le superfici verniciate o di plastica.**^[HCA10072]
4. Accertarsi di aver chiuso saldamente il tappo serbatoio carburante.

HWA15152

AVVERTENZA

La benzina è velenosa e può provocare infortuni o il decesso. Maneggiare con cautela la benzina. Non aspirare mai la benzina con la bocca. In caso di ingestione di benzina o di inspirazione di grandi quantità di vapori di benzina, o se

la benzina viene a contatto degli occhi, contattare immediatamente un medico. Se si versa benzina sulla pelle, lavare con acqua e sapone. Se si versa benzina sugli abiti, cambiarli.

HAU75300

Carburante consigliato:

Benzina super senza piombo (gasohol [E10] accettabile)

Capacità serbatoio carburante:

14 L (3.7 US gal, 3.1 Imp.gal)

Quantità di carburante di riserva:

2.6 L (0.69 US gal, 0.57 Imp.gal)

HCA11401

ATTENZIONE

Usare soltanto benzina senza piombo. L'utilizzo di benzina con piombo provocherebbe danneggiamenti gravi sia alle parti interne del motore, come le valvole ed i segmenti, sia all'impianto di scarico.



NOTA

- Questo riferimento identifica il carburante consigliato per questo veicolo come specificato dal regolamento europeo (EN228).
- Controllare che l'ugello benzina presenti lo stesso identificatore quando si fa rifornimento.

Il vostro motore Yamaha è stato progettato per l'utilizzo di benzina super senza piombo con un numero di ottano controllato di 95 o più. Se si verifica il battito in testa, utilizzare benzina di marca diversa. L'uso di carburante senza piombo prolunga la durata delle candele e riduce i costi di manutenzione.

Gasohol

Ci sono due tipi di gasohol: il gasohol contenente etanolo e quello contenente metanolo. Si può utilizzare il gasohol contenente

etanolo se il contenuto di etanolo non supera il 10% (E10). La Yamaha sconsiglia il gasohol contenente metanolo in quanto può provocare danneggiamenti all'impianto di alimentazione, oppure problemi alle prestazioni del veicolo.

HAU51194

tubo di troppopieno del serbatoio carburante e tubetto sfiato serbatoio carburante

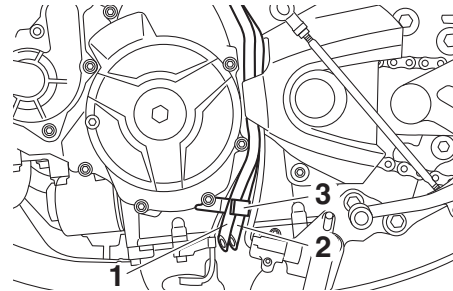

1. Tubo di troppopieno del serbatoio carburante
2. Tubetto sfiato filtro a carboni attivi
3. Morsetto

Prima di utilizzare il veicolo:

- verificare il collegamento di ciascun tubo.
- verificare che ciascun tubo non presenti danni. Sostituire se necessario.
- verificare che l'estremità di ciascun tubo non sia bloccata. Pulire se necessario.
- verificare che ciascun tubo sia inserito nel morsetto.

HAU13434

Convertitore catalitico

Questo modello è dotato di un convertitore catalitico nell'impianto di scarico.

HWA10863

AVVERTENZA

L'impianto di scarico scotta dopo il funzionamento del mezzo. Per prevenire il rischio di incendi o scottature:

- Non parcheggiare il veicolo vicino a materiali che possono comportare rischi di incendio, come erba o altri materiali facilmente combustibili.
- Parcheggiare il veicolo in un punto in cui non ci sia pericolo che pedoni o bambini tocchino l'impianto di scarico bollente.
- Verificare che l'impianto di scarico si sia raffreddato prima di eseguire lavori di manutenzione su di esso.
- Non fare girare il motore al minimo per più di pochi minuti. Un minimo prolungato può provocare accumuli di calore.

HCA10702

ATTENZIONE

Usare soltanto benzina senza piombo. L'utilizzo di benzina con piombo provocherebbe danni irreparabili al convertitore catalitico.

Strumento e funzioni di controllo

HAU57991

Sella

Per togliere la sella

1. Aprire il coperchietto della serratura della sella, inserire la chiave nella serratura e ruotarla in senso antiorario.

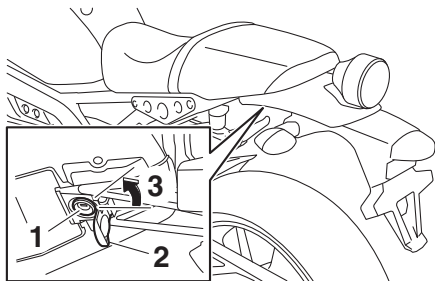

1. Serratura della sella
2. Coperchietto serratura sella
3. Sbloccare.

2. Tenendo la chiave in questa posizione, alzare il lato posteriore della sella e poi estrarla.

Per installare la sella

1. Inserire le sporgenze nei supporti sella come illustrato nella figura.

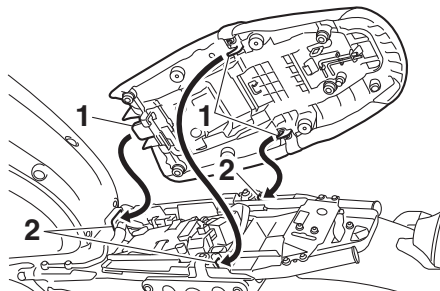

1. Sporgenza
 2. Supporto della sella
2. Premere verso il basso il lato posteriore della sella per bloccarla in posizione.
 3. Sfilare la chiave.

NOTA

Verificare che la sella sia fissata correttamente prima di mettersi in marcia.

HAU58200

Vano portaoggetti

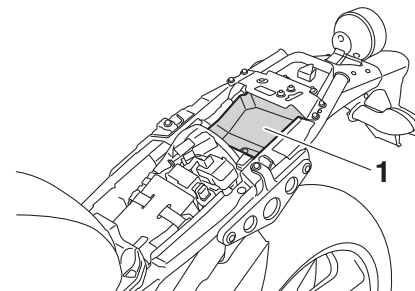

1. Vano portaoggetti

Il vano portaoggetti si trova sotto la sella. (Vedere pagina 3-21.)

Quando si ripongono documenti o altri oggetti nel vano portaoggetti, ricordarsi di metterli in una busta di plastica in modo che non si bagnino. Quando si lava il veicolo, stare attenti a non far penetrare l'acqua nel vano portaoggetti.

HWA10962

AVVERTENZA

- Non superare il limite di carico di 3 kg (7 lb) per lo scomparto portaoggetti.
- Non superare il carico massimo di 170 kg (375 lb) per il veicolo.

Regolazione della forcella

HAU62451

HWA14671

AVVERTENZA

Regolare sempre la precarica molla su entrambi gli steli forcella sugli stessi valori, altrimenti il mezzo potrebbe diventare instabile e poco maneggevole.

Ogni stelo forcella è equipaggiato con un bullone di regolazione precarica molla. Lo stelo destro della forcella anteriore è dotato di una vite di regolazione dello smorzamento in estensione.

HCA10102

ATTENZIONE

Per evitare di danneggiare il meccanismo, non tentare di girare oltre l'impostazione massima o minima.

Precarica della molla

Per aumentare la precarica molla e quindi rendere la sospensione più rigida, girare il bullone di regolazione su ciascun stelo forcella in direzione (a). Per ridurre la precarica molla e quindi rendere la sospensione più morbida, girare il bullone di regolazione su ciascun stelo forcella in direzione (b).

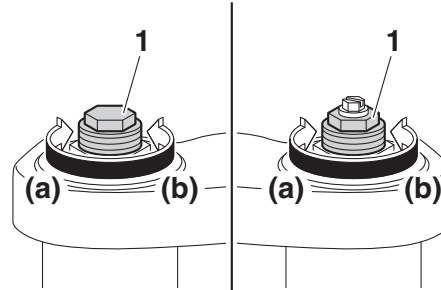

1. Bullone di regolazione precarica molla

La regolazione precarica molla è determinata dalla misurazione della distanza A, come illustrato nella figura. Quanto minore è la distanza A, tanto maggiore è la precarica molla; quanto maggiore è la distanza A, tanto minore è la precarica molla.

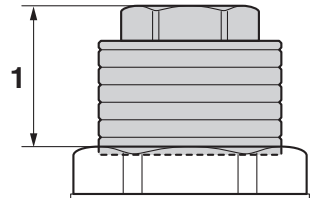

1. Distanza A

Regolazione precarica molla:

Minimo (morbida):

Distanza A = 19.0 mm (0.75 in)

Standard:

Distanza A = 16.0 mm (0.63 in)

Massimo (rigida):

Distanza A = 4.0 mm (0.16 in)

Forza di smorzamento in estensione

La forza di smorzamento in estensione si regola soltanto sullo stelo forcella destro.

Per aumentare la forza di smorzamento in estensione e quindi rendere lo smorzamento in estensione più rigido, girare la vite di regolazione in direzione (a). Per ridurre la forza di smorzamento in estensione e quindi rendere lo smorzamento in estensione più morbido, girare la vite di regolazione in direzione (b).

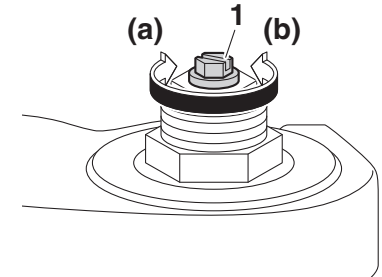

1. Vite di regolazione dello smorzamento in estensione

Strumento e funzioni di controllo

Regolazione dello smorzamento in estensione:

Minimo (morbida):

12 scatto(i) in direzione (b)*

Standard:

7 scatto(i) in direzione (b)*

Massimo (rigida):

1 scatto(i) in direzione (b)*

* Con la vite di regolazione girata completamente in direzione (a)

3

NOTA

- Malgrado che il numero totale di scatti di un meccanismo per la regolazione dello smorzamento possa eventualmente non corrispondere alle specifiche di cui sopra a causa di lievi differenze nella produzione, il numero effettivo di scatti rappresenta sempre l'intera gamma di regolazione. Per ottenere una regolazione precisa, controllare il numero di scatti di ciascun meccanismo di regolazione dello smorzamento e modificare le specifiche secondo necessità.
- Quando si ruota un regolatore di smorzamento in direzione (a), la posizione 0 scatti potrebbe essere uguale alla posizione 1 scatto.

Regolazione dell'assieme ammortizzatore

HAU57941

Questo assieme ammortizzatore è equipaggiato con una ghiera di regolazione precarica molla ed una vite di regolazione dello smorzamento in estensione.

HCA10102

ATTENZIONE

Per evitare di danneggiare il meccanismo, non tentare di girare oltre l'impostazione massima o minima.

Precarica della molla

Per aumentare la precarica molla e quindi rendere la sospensione più rigida, girare la ghiera di regolazione in direzione (a). Per ridurre la precarica molla e quindi rendere la sospensione più morbida, girare la ghiera di regolazione in direzione (b).

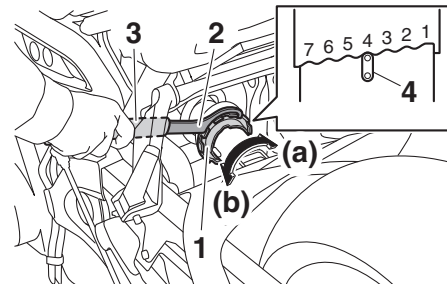

1. Ghiera di regolazione precarica molla
2. Chiave speciale
3. Barra di prolunga
4. Indicatore di posizione

- Allineare la regolazione corretta sulla ghiera di regolazione con l'indicatore di posizione sull'ammortizzatore.
- Per eseguire questa regolazione, usare la chiave speciale e la barra di prolunga contenute nel kit attrezzi.

Regolazione precarica molla:

Minimo (morbida):

1

Standard:

4

Massimo (rigida):

7

Forza di smorzamento in estensione

Per aumentare la forza di smorzamento in estensione e quindi rendere lo smorzamento in estensione più rigido, girare la vite di regolazione in direzione (a). Per ridurre la forza di smorzamento in estensione e quindi rendere lo smorzamento in estensione più morbido, girare la vite di regolazione in direzione (b).

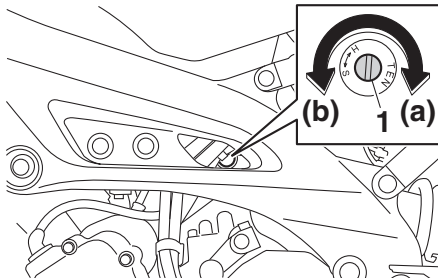

1. Vite di regolazione dello smorzamento in estensione

Regolazione dello smorzamento in estensione:

Minimo (morbida):

3 giro(i) in direzione (b)*

Standard:

1.5 giro(i) in direzione (b)*

Massimo (rigida):

0 giro(i) in direzione (b)*

* Con la vite di regolazione girata completamente in direzione (a)

NOTA

Per ottenere una regolazione esatta, si consiglia di controllare il numero attuale totale di giri del meccanismo di regolazione dello smorzamento. È possibile che questa gamma di regolazione non coincida esattamente con le specifiche elencate a seguito di piccole differenze nella produzione.

HWA10222

AVVERTENZA

Questo assieme ammortizzatore contiene azoto gassoso fortemente compresso. Leggere e comprendere le informazioni che seguono prima di maneggiare l'assieme ammortizzatore.

- Non manomettere o tentare di aprire l'assieme cilindro.
- Non sottoporre l'assieme ammortizzatore a fiamme libere o ad altre fonti di calore elevato. Ciò potrebbe

fare esplodere il gruppo a seguito dell'eccessiva pressione del gas.

- Non deformare o danneggiare in nessun modo il cilindro. Il danneggiamento del cilindro ridurrebbe le prestazioni di smorzamento.
- Non smaltire autonomamente un assieme ammortizzatore danneggiato o usurato. Portare l'assieme ammortizzatore ad un concessionario Yamaha per qualsiasi assistenza.

Strumento e funzioni di controllo

3

Attacchi cinghie portabagagli

HAU15152

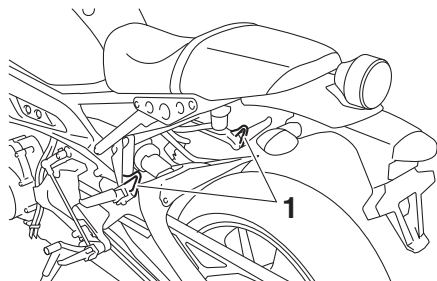

1. Attacco cinghia portabagagli

Su ciascun poggiatesta passeggero c'è un attacco cinghia portabagagli.

Cavalletto laterale

HAU15306

Il cavalletto laterale si trova sul lato sinistro del telaio. Alzare o abbassare il cavalletto laterale con il piede mentre si tiene il veicolo in posizione diritta.

NOTA

L'interruttore incorporato nel cavalletto laterale fa parte del sistema d'interruzione del circuito di accensione. Tale sistema consente di interrompere l'accensione in determinate situazioni. (Vedere la sezione che segue per spiegazioni sul sistema d'interruzione circuito accensione.)

HWA10242

AVVERTENZA

Non si deve utilizzare il veicolo con il cavalletto laterale abbassato, o se risulta impossibile alzare il cavalletto laterale correttamente (oppure se non resta alzato), altrimenti il cavalletto laterale potrebbe toccare il terreno e distrarre il pilota, con conseguente possibilità di perdere il controllo del mezzo. Il sistema d'interruzione circuito accensione Yamaha è stato progettato come supporto alla responsabilità del pilota di alzare il cavalletto laterale prima di mettere in movimento il mezzo. Pertanto si prega di controllare questo sistema

regolarmente e di farlo riparare da un concessionario Yamaha se non funziona correttamente.

HAU44895

Sistema d'interruzione circuito accensione

Questo sistema impedisce che il motore si avvii con la marcia innestata a meno che si tiri la leva frizione e il cavalletto laterale sia sollevato. Inoltre, interromperà il funzionamento del motore nel caso in cui si abbassi il cavalletto laterale mentre la marcia è innestata.

Controllare periodicamente il sistema procedendo come segue.

NOTA

- Questo controllo è più affidabile se effettuato a motore caldo.
 - Vedere le pagine 3-2 e 3-12 per informazioni sul funzionamento dell'interruttore.
-

Strumento e funzioni di controllo

3

A motore spento:
1. Abbassare il cavalletto laterale.
2. Posizionare l'interruttore arresto motore nella posizione di funzionamento.
3. Ruotare il blocchetto accensione nella posizione di accensione.
4. Innestare la folle.
5. Premere l'interruttore avviamento.
Il motore si avvia?

Si

NO

Con il motore ancora acceso:
6. Alzare il cavalletto laterale.
7. Tirare la leva frizione.
8. Innestare la marcia.
9. Abbassare il cavalletto laterale.
Il motore si arresta?

Si

NO

Dopo che il motore si è arrestato:
10. Alzare il cavalletto laterale.
11. Tirare la leva frizione.
12. Premere l'interruttore avviamento.
Il motore si avvia?

Si

NO

Il sistema è OK. **Si può utilizzare il motociclo.**

AVVERTENZA

Se si riscontrano malfunzionamenti, far controllare il veicolo prima di utilizzarlo.

È possibile che l'interruttore marcia in folle non funzioni.
Non utilizzare il motociclo fino a quando non verrà controllato da un concessionario Yamaha.

È possibile che l'interruttore cavalletto laterale non funzioni.
Non utilizzare il motociclo fino a quando non verrà controllato da un concessionario Yamaha.

È possibile che l'interruttore frizione non funzioni.
Non utilizzare il motociclo fino a quando non verrà controllato da un concessionario Yamaha.

HAU70641

Connettore ausiliario (CC)

Questo veicolo è equipaggiato con un connettore ausiliario (CC). Rivolgersi al proprio concessionario Yamaha prima di installare un qualsiasi accessorio.

Per la vostra sicurezza – controlli prima dell'utilizzo

HAU15599

Ispezionare il veicolo ogni volta che lo si usa per accertarsi che sia in condizione di funzionare in sicurezza. Osservare sempre le procedure e gli intervalli d'ispezione e manutenzione descritti nel libretto uso e manutenzione.

HWA11152

AVVERTENZA

La mancata esecuzione di un'ispezione o manutenzione corretta del veicolo aumenta la possibilità di incidenti o di danneggiamenti del mezzo. Non utilizzare il veicolo se si riscontrano problemi. Se non si riesce ad eliminare un problema con le procedure fornite in questo manuale, fare ispezionare il veicolo da un concessionario Yamaha.

4

Prima di utilizzare questo veicolo, controllare i seguenti punti:

POSIZIONE	CONTROLLI	PAGINA
Carburante	<ul style="list-style-type: none">• Controllare il livello carburante nel serbatoio carburante.• Fare rifornimento se necessario.• Controllare l'assenza di perdite nel circuito del carburante.• Verificare che il tubetto sfiato e il tubo di troppopieno del serbatoio carburante non presentino ostruzioni, fessure o danneggiamenti, e controllare i collegamenti dei tubi.	3-18, 3-20
Olio motore	<ul style="list-style-type: none">• Controllare il livello dell'olio nel motore.• Se necessario, aggiungere olio del tipo consigliato fino al livello secondo specifica.• Controllare l'assenza di perdite di olio nel veicolo.	6-10
Liquido refrigerante	<ul style="list-style-type: none">• Controllare il livello del liquido refrigerante nel serbatoio.• Se necessario, aggiungere liquido refrigerante del tipo consigliato fino al livello secondo specifica.• Verificare che non ci siano perdite nell'impianto di raffreddamento.	6-13
Freno anteriore	<ul style="list-style-type: none">• Controllare il funzionamento.• Se si ha una sensazione di morbidezza e cedevolezza, fare spurgare l'impianto idraulico da un concessionario Yamaha.• Controllare l'usura pastiglie freni.• Sostituire se necessario.• Controllare il livello del liquido nel serbatoio.• Se necessario, aggiungere liquido freni del tipo specificato fino al livello secondo specifica.• Verificare che non ci siano perdite nell'impianto idraulico.	6-20, 6-21

Per la vostra sicurezza – controlli prima dell'utilizzo

POSIZIONE	CONTROLLI	PAGINA
Freno posteriore	<ul style="list-style-type: none"> • Controllare il funzionamento. • Se si ha una sensazione di morbidezza e cedevolezza, fare spurgare l'impianto idraulico da un concessionario Yamaha. • Controllare l'usura pastiglie freni. • Sostituire se necessario. • Controllare il livello del liquido nel serbatoio. • Se necessario, aggiungere liquido freni del tipo specificato fino al livello secondo specifica. • Verificare che non ci siano perdite nell'impianto idraulico. 	6-20, 6-21
Frizione	<ul style="list-style-type: none"> • Controllare il funzionamento. • Lubrificare il cavo se necessario. • Controllare il gioco della leva. • Regolare se necessario. 	6-18
Manopola acceleratore	<ul style="list-style-type: none"> • Accertarsi che il movimento sia agevole. • Controllare il gioco della manopola acceleratore. • Se necessario, fare regolare il gioco della manopola acceleratore e lubrificare il cavo ed il corpo della manopola da un concessionario Yamaha. 	6-15, 6-25
Cavi di comando	<ul style="list-style-type: none"> • Accertarsi che il movimento sia agevole. • Lubrificare se necessario. 	6-25
Catena di trasmissione	<ul style="list-style-type: none"> • Controllare la tensione della catena. • Regolare se necessario. • Controllare lo stato della catena. • Lubrificare se necessario. 	6-22, 6-24
Ruote e pneumatici	<ul style="list-style-type: none"> • Controllare l'assenza di danneggiamenti. • Controllare la condizione dei pneumatici e la profondità del battistrada. • Controllare la pressione dell'aria. • Correggere se necessario. 	6-15, 6-18
Pedali freno e cambio	<ul style="list-style-type: none"> • Accertarsi che il movimento sia agevole. • Lubrificare i perni di guida dei pedali se necessario. 	6-25
Leve del freno e della frizione	<ul style="list-style-type: none"> • Accertarsi che il movimento sia agevole. • Lubrificare i punti di rotazione delle leve se necessario. 	6-26
Cavallo laterale	<ul style="list-style-type: none"> • Accertarsi che il movimento sia agevole. • Lubrificare il punto di rotazione se necessario. 	6-27

Per la vostra sicurezza – controlli prima dell'uso

POSIZIONE	CONTROLLI	PAGINA
Fissaggi della parte ciclistica	<ul style="list-style-type: none">• Accertarsi che tutti i dadi, i bulloni e le viti siano serrati correttamente.• Serrare se necessario.	—
Strumenti, luci, segnali e interruttori	<ul style="list-style-type: none">• Controllare il funzionamento.• Correggere se necessario.	—
Interruttore cavalletto laterale	<ul style="list-style-type: none">• Controllare il funzionamento del sistema d'interruzione circuito accensione.• Se il sistema non funziona correttamente, fare controllare il veicolo da un concessionario Yamaha.	3-25

Leggere attentamente il libretto uso e manutenzione per familiarizzare con tutti i comandi. Se non si comprende un comando o una funzione, chiedere spiegazioni al concessionario Yamaha di fiducia.

HWA10272

AVVERTENZA

La mancanza di pratica con i comandi può comportare la perdita del controllo, con possibilità di incidenti o infortuni.

NOTA

Questo modello è equipaggiato con:

- un sensore dell'angolo di inclinazione per arrestare il motore in caso di ribaltamento. In questo caso, la spia guasto motore si accende, ma non è sintomo di anomalia. Per spegnere la spia, girare la chiave su "OFF", quindi su "ON". Se non lo si fa, si impedisce al motore di avviarsi nonostante il motore inizi a girare quando si preme l'interruttore avviamento.
- un sistema di spegnimento automatico motore. Il motore si spegne automaticamente se lo si lascia al minimo per 20 minuti. Se il motore si spegne, premere semplicemente l'interruttore avviamento per riavviare il motore.

Avviare il motore

Affinché il sistema d'interruzione circuito accensione dia il consenso all'avviamento, va soddisfatta una delle seguenti condizioni:

- La trasmissione è in posizione di folle.
- La trasmissione è innestata su una marcia con la leva frizione tirata ed il cavalletto laterale alzato. Vedere pagina 3-26 per maggiori informazioni.

1. Girare la chiave su "ON" e verificare che l'interruttore avviamento/arresto motore sia su "O".

Le seguenti spie d'avvertimento e di segnalazione dovrebbero accendersi per pochi secondi e poi spegnersi.

- Spia livello olio
- Spia temperatura liquido refrigerante
- Spia guasto motore
- Spia immobilizer

HCA17671

ATTENZIONE

Se le suddette spie di avvertimento o di segnalazione non si accendono all'inizio girando la chiave su "ON", o se una spia di avvertimento o di segnalazione resta accesa, vedere pagina 3-3 per il controllo del circuito della spia di avvertimento o di segnalazione corrispondente.

Utilizzo e punti importanti relativi alla guida

La spia ABS deve accendersi quando si gira la chiave in posizione "ON" per poi spegnersi quando si raggiunge una velocità di almeno 10 km/h (6 mi/h).

HCA17682

ATTENZIONE

Se la spia ABS non si accende e spegne come descritto sopra, vedere pagina 3-3 per il controllo del circuito della spia.

5

2. Mettere la trasmissione in posizione di folle. La spia marcia in folle dovrebbe accendersi. In caso negativo, far controllare il circuito elettrico da un concessionario Yamaha.
3. Accendere il motore facendo scorrere l'interruttore verso "⊕".
Se il motore non si avvia, rilasciare l'interruttore avviamento/arresto motore, attendere alcuni secondi e poi riprovare. Ogni tentativo di accensione deve essere il più breve possibile per preservare la batteria. Non tentare di far girare il motore per più di 10 secondi per ogni tentativo.

HCA11043

ATTENZIONE

Per allungare al massimo la vita del motore, non accelerare bruscamente quando il motore è freddo!

Cambi di marcia

HAU16673

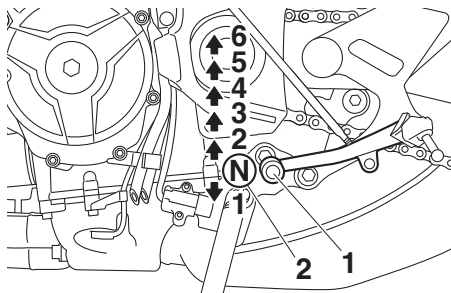

1. Pedale cambio
2. Posizione di folle

Cambiando, il pilota determina la potenza del motore disponibile nelle diverse condizioni di marcia: avviamento, accelerazione, salite ecc.

Le posizioni del selettore cambio sono indicate nell'illustrazione.

NOTA

Per mettere la trasmissione in posizione di folle, premere diverse volte il pedale cambio fino alla fine della sua corsa, e poi alzarlo leggermente.

HCA10261

ATTENZIONE

- Anche con il cambio in posizione di

folle, proseguire nella guida per inerzia a motore spento per lunghi periodi di tempo, e non trainare il motociclo su distanze lunghe. Il cambio viene lubrificato correttamente solo quando il motore è in funzione. Una lubrificazione insufficiente può danneggiare il cambio.

- Usare sempre la frizione per cambiare le marce, per evitare di danneggiare il motore, il cambio ed il gruppo trasmissione, che non sono progettati per resistere allo shock provocato dall'innesto forzato di una marcia.

HAU16811

Consigli per ridurre il consumo del carburante

Il consumo di carburante dipende in gran parte dallo stile di guida. I seguenti consigli possono aiutare a ridurre il consumo di carburante:

- Salire di marcia in progressione rapida ed evitare regimi di rotazione elevati del motore durante l'accelerazione.
- Non accelerare il motore mentre si scalano le marce ed evitare regimi di rotazione elevati quando non c'è carico sul motore.
- Spegnerne il motore invece di lasciarlo al minimo per lunghi periodi di tempo (per es. negli ingorghi di traffico, ai semafori o ai passaggi a livello).

HAU16842

Rodaggio

Non c'è un periodo più importante nella vita del motore di quello tra 0 e 1600 km (1000 mi). Per questo motivo, leggere attentamente quanto segue.

Dato che il motore è nuovo, non sottoporlo a sforzi eccessivi per i primi 1600 km (1000 mi). Le varie parti del motore si usurano e si adattano reciprocamente creando i giochi di funzionamento corretti. Durante questo periodo si deve evitare di guidare a lungo a tutto gas o qualsiasi altra condizione che possa provocare il surriscaldamento del motore.

HAU17094

0–1000 km (0–600 mi)

Evitare il funzionamento prolungato superiore a 5600 giri/min. **ATTENZIONE: Dopo 1000 km (600 mi) di funzionamento, si deve cambiare l'olio motore e sostituire la cartuccia o l'elemento filtro olio.**^[HCA10303]

1000–1600 km (600–1000 mi)

Evitare il funzionamento prolungato superiore a 6800 giri/min.

1600 km (1000 mi) e più

Ora si può utilizzare normalmente il veicolo.

HCA10311

ATTENZIONE

- **Mantenere il regime di rotazione del motore al di fuori della zona rossa del contagiri.**
- **In caso di disfunzioni del motore durante il periodo di rodaggio, fare controllare immediatamente il mezzo da un concessionario Yamaha.**

Utilizzo e punti importanti relativi alla guida

HAU17214

Parcheggio

Quando si parcheggia, spegnere il motore e togliere la chiave dal blocchetto accensione.

HWA10312

AVVERTENZA

- Poiché il motore e l'impianto di scarico possono divenire molto caldi, parcheggiare in luoghi dove i pedoni o i bambini non possano facilmente toccarli e scottarsi.
- Non parcheggiare su pendenze o su terreno soffice, altrimenti il veicolo potrebbe ribaltarsi, aumentando il rischio di perdite di carburante e incendi.
- Non parcheggiare accanto all'erba o altri materiali infiammabili che potrebbero prendere fuoco.

HAU17246

Le ispezioni, le regolazioni e le lubrificazioni periodiche conserveranno il veicolo nelle migliori condizioni possibili di sicurezza e di efficienza. La sicurezza è un obbligo del proprietario/utilizzatore del veicolo. I punti più importanti relativi ai controlli, alle regolazioni ed alla lubrificazione del veicolo sono illustrati nelle pagine seguenti.

Gli intervalli indicati nella tabella di manutenzione periodica vanno considerati solo come una guida generale in condizioni di marcia normali. Tuttavia, potrebbe essere necessario ridurre gli intervalli di manutenzione in funzione delle condizioni climatiche, del terreno, della posizione geografica e dell'impiego individuale.

HWA10322

AVVERTENZA

La mancanza di una manutenzione corretta del veicolo o l'esecuzione errata di procedure di manutenzione può aumentare il rischio di infortuni o decessi durante l'assistenza o l'uso del veicolo. Se non si ha confidenza con la manutenzione del veicolo, farla eseguire da un concessionario Yamaha.

HWA15123

AVVERTENZA

Spegnere il motore quando si esegue la

manutenzione, a meno che non sia specificato diversamente.

- Il motore in funzione ha parti in movimento in cui si possono impigliare parti del corpo o abiti, e parti elettriche che possono provocare scosse o incendi.
- Effettuare operazioni di assistenza al veicolo con il motore in funzione può provocare infortuni agli occhi, scottature, incendi, o avvelenamenti da monossido di carbonio – con possibilità di decesso. Vedere pagina 1-2 per maggiori informazioni sul monossido di carbonio.

HWA15461

AVVERTENZA

I dischi, le pinze, i tamburi e i rivestimenti delle pastiglie dei freni raggiungono temperature molto elevate durante l'uso. Lasciare raffreddare i componenti dei freni prima di toccarli per evitare possibili ustioni.

HAU17303

Il controllo delle emissioni contribuisce non solo a garantire un'aria più pulita, ma è fondamentale per assicurare un buon funzionamento del motore e il massimo delle prestazioni. Nelle seguenti tabelle di manutenzione periodica, gli interventi relativi al controllo delle emissioni vengono raggruppati separatamente. Tali interventi richiedono dati, conoscenze tecniche e attrezzature speciali. La manutenzione, la sostituzione e la riparazione dei sistemi e dei dispositivi di controllo delle emissioni possono essere eseguite da qualsiasi officina o addetto alle riparazioni purché qualificati (se applicabile). I concessionari Yamaha dispongono dell'esperienza e delle attrezzature necessarie ad eseguire tali interventi specifici.

Manutenzione e regolazione periodiche

HAU39692

Kit attrezzi

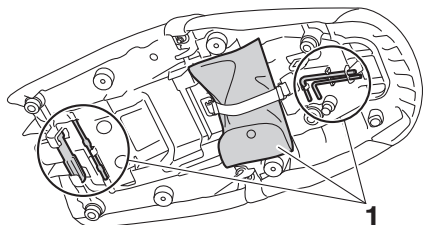

1. Kit di attrezzi in dotazione

Il kit attrezzi si trova sul fondo della sella.
(Vedere pagina 3-21.)

Le informazioni per l'assistenza contenute in questo libretto e il kit attrezzi in dotazione hanno lo scopo di aiutarvi nell'esecuzione della manutenzione preventiva e di piccole riparazioni. È tuttavia possibile che, per eseguire correttamente determinati lavori di manutenzione, siano necessari degli attrezzi supplementari, come una chiave dinamometrica.

NOTA

Se non si è in possesso degli attrezzi o dell'esperienza necessari per un determinato lavoro, farlo eseguire dal concessionario Yamaha di fiducia.

Manutenzione e regolazione periodiche

HAU71031

NOTA

- I controlli annuali vanno eseguiti ogni anno, a meno che, in loro vece, non si esegua una manutenzione basata sulle distanze.
- Da 50000 km (30000 mi), ripetere gli intervalli di manutenzione iniziando da 10000 km (6000 mi).
- Affidare l'assistenza delle posizioni evidenziate da un asterisco ad un concessionario Yamaha, in quanto richiedono utensili speciali, dati ed abilità tecnica.

HAU71051

Tabella di manutenzione periodica per il sistema di controllo emissioni

N.	POSIZIONE	INTERVENTO DI CONTROLLO O MANUTENZIONE	LETTURA DEL TOTALIZZATORE CONTACHILOMETRI					CONTROLLO ANNUALE
			1000 km (600 mi)	10000 km (6000 mi)	20000 km (12000 mi)	30000 km (18000 mi)	40000 km (24000 mi)	
1	* Circuito del carburante	<ul style="list-style-type: none"> • Verificare che i tubi benzina non siano fessurati o danneggiati. • Sostituire se necessario. 		√	√	√	√	√
2	* Candele	<ul style="list-style-type: none"> • Controllare lo stato. • Regolare la distanza e pulire. 		√		√		
		<ul style="list-style-type: none"> • Sostituire. 			√	√		
3	* Gioco valvole	<ul style="list-style-type: none"> • Controllare e regolare. 	Ogni 40000 km (24000 mi)					
4	* Iniezione carburante	<ul style="list-style-type: none"> • Controllare il regime del minimo. 	√	√	√	√	√	√
		<ul style="list-style-type: none"> • Controllare e regolare la sincronizzazione. 		√	√	√	√	√
5	* Impianto di scarico	<ul style="list-style-type: none"> • Verificare l'assenza di perdite. • Serrare se necessario. • Sostituire le guarnizioni se necessario. 	√	√	√	√	√	
6	* Sistema di controllo emissioni evaporative	<ul style="list-style-type: none"> • Controllare che non vi siano danni al sistema. • Sostituire se necessario. 			√		√	

Manutenzione e regolazione periodiche

N.	POSIZIONE	INTERVENTO DI CONTROLLO O MANUTENZIONE	LETTURA DEL TOTALIZZATORE CONTACHILOMETRI					CONTROLLO ANNUALE
			1000 km (600 mi)	10000 km (6000 mi)	20000 km (12000 mi)	30000 km (18000 mi)	40000 km (24000 mi)	
7	* Sistema d'induzione aria	<ul style="list-style-type: none"> Controllare che la valvola interdizione aria, la valvola a lamelle ed il tubo non siano danneggiati. Sostituire le parti danneggiate, se necessario. 		√	√	√	√	√

Manutenzione e regolazione periodiche

HAU71351

Tabella manutenzione generale e lubrificazione

N.	POSIZIONE	INTERVENTO DI CONTROLLO O MANUTENZIONE	LETTURA DEL TOTALIZZATORE CONTACHILOMETRI					CONTROLLO ANNUALE	
			1000 km (600 mi)	10000 km (6000 mi)	20000 km (12000 mi)	30000 km (18000 mi)	40000 km (24000 mi)		
1	*	Controllo diagnostico del sistema	• Eseguire l'ispezione dinamica con lo strumento diagnostico Yamaha. • Controllare i codici di errore.	√	√	√	√	√	√
2	*	Elemento filtrante	• Sostituire.	Ogni 40000 km (24000 mi)					
3		Frizione	• Controllare il funzionamento. • Regolare.	√	√	√	√	√	
4	*	Freno anteriore	• Controllare il funzionamento, il livello del liquido e l'assenza di perdite. • Se necessario, sostituire le pastiglie freno.	√	√	√	√	√	√
5	*	Freno posteriore	• Controllare il funzionamento, il livello del liquido e l'assenza di perdite. • Se necessario, sostituire le pastiglie freno.	√	√	√	√	√	√
6	*	Tubi freni	• Controllare se vi sono fessurazioni o danneggiamenti.		√	√	√	√	√
			• Sostituire.	Ogni 4 anni					
7	*	Liquido freni	• Cambiare.	Ogni 2 anni					
8	*	Ruote	• Controllare il disassamento e danneggiamenti. • Sostituire se necessario.		√	√	√	√	
9	*	Pneumatici	• Controllare la profondità battistrada e danneggiamenti. • Sostituire se necessario. • Controllare la pressione dell'aria. • Correggere se necessario.		√	√	√	√	√

Manutenzione e regolazione periodiche

N.	POSIZIONE	INTERVENTO DI CONTROLLO O MANUTENZIONE	LETTURA DEL TOTALIZZATORE CONTACHILOMETRI					CONTROLLO ANNUALE
			1000 km (600 mi)	10000 km (6000 mi)	20000 km (12000 mi)	30000 km (18000 mi)	40000 km (24000 mi)	
10	* Cuscinetti ruote	• Controllare che il cuscinetto non sia allentato o danneggiato.		√	√	√	√	
11	* Cuscinetti perno di guida forcellone	• Controllare il funzionamento ed un gioco eccessivo.		√	√	√	√	
12	Catena di trasmissione	• Controllare la tensione, l'allineamento e le condizioni della catena di trasmissione. • Regolare e lubrificare interamente la catena di trasmissione con un lubrificante specifico per catene a O-ring.	Ogni 1000 km (600 mi) e dopo aver lavato il motociclo e averlo guidato nella pioggia o in zone umide					
13	* Cuscinetti dello sterzo	• Controllare che i gruppi dei cuscinetti non siano allentati. • Riempire moderatamente con grasso a base di sapone di litio.	√	√		√		
14	* Fissaggi della parte ciclistica	• Accertarsi che tutti i dadi, i bulloni e le viti siano serrati correttamente.		√	√	√	√	√
15	Perno di rotazione leva freno	• Lubrificare con grasso al silicone.		√	√	√	√	√
16	Perno di rotazione del pedale freno	• Lubrificare con grasso a base di sapone di litio.		√	√	√	√	√
17	Perno di rotazione leva frizione	• Lubrificare con grasso a base di sapone di litio.		√	√	√	√	√
18	Perno di rotazione del pedale cambio	• Lubrificare con grasso a base di sapone di litio.		√	√	√	√	√
19	Cavalletto laterale	• Controllare il funzionamento. • Lubrificare con grasso a base di sapone di litio.		√	√	√	√	√
20	* Interruttore cavalletto laterale	• Controllare il funzionamento e, se necessario, sostituire.	√	√	√	√	√	√

Manutenzione e regolazione periodiche

N.	POSIZIONE	INTERVENTO DI CONTROLLO O MANUTENZIONE	LETTURA DEL TOTALIZZATORE CONTACHILOMETRI					CONTROLLO ANNUALE
			1000 km (600 mi)	10000 km (6000 mi)	20000 km (12000 mi)	30000 km (18000 mi)	40000 km (24000 mi)	
21	* Forcella	<ul style="list-style-type: none"> Controllare il funzionamento e l'assenza di perdite di olio. Sostituire se necessario. 		√	√	√	√	
22	* Assieme ammortizzatore	<ul style="list-style-type: none"> Controllare il funzionamento e l'assenza di perdite di olio. Sostituire se necessario. 		√	√	√	√	
23	* Perni di guida del braccio cinematisimo e del braccio di collegamento della sospensione posteriore	<ul style="list-style-type: none"> Controllare il funzionamento. 		√	√	√	√	
24	Olio motore	<ul style="list-style-type: none"> Cambiare (scaldare il motore prima del drenaggio). Controllare il livello dell'olio e l'assenza di perdite di olio nel veicolo. 	√	√	√	√	√	√
25	Cartuccia filtro olio	<ul style="list-style-type: none"> Sostituire. 	√		√		√	
26	* Sistema di raffreddamento	<ul style="list-style-type: none"> Controllare il livello del liquido refrigerante e l'assenza di perdite di olio nel veicolo. 		√	√	√	√	√
		<ul style="list-style-type: none"> Cambiare. 	Ogni 3 anni					
27	* Interruttori del freno anteriore e del freno posteriore	<ul style="list-style-type: none"> Controllare il funzionamento. 	√	√	√	√	√	√
28	* Parti in movimento e cavi	<ul style="list-style-type: none"> Lubrificare. 		√	√	√	√	√

Manutenzione e regolazione periodiche

N.	POSIZIONE	INTERVENTO DI CONTROLLO O MANUTENZIONE	LETTURA DEL TOTALIZZATORE CONTACHILOMETRI					CONTROLLO ANNUALE
			1000 km (600 mi)	10000 km (6000 mi)	20000 km (12000 mi)	30000 km (18000 mi)	40000 km (24000 mi)	
29	* Corpo manopola acceleratore e cavo	<ul style="list-style-type: none"> • Controllare il funzionamento e il gioco. • Se necessario, regolare il gioco del cavo dell'acceleratore. • Lubrificare il corpo manopola acceleratore e il cavo. 		√	√	√	√	√
30	* Luci, segnali e interruttori	<ul style="list-style-type: none"> • Controllare il funzionamento. • Regolare il fascio luce. 	√	√	√	√	√	√

HAU72800

6

NOTA

- Filtro aria
 - Il filtro aria di questo modello è dotato di una cartuccia monouso di carta con rivestimento d'olio, che non va pulita con aria compressa per evitare di danneggiarla.
 - Sostituire più spesso l'elemento del filtro dell'aria se si percorrono zone molto umide o polverose.
- Manutenzione del freno idraulico
 - Controllare regolarmente e, se necessario, correggere il livello liquido freni.
 - Ogni due anni sostituire i componenti interni delle pompe freni e delle pinze, e cambiare il liquido freni.
 - Sostituire i tubi freni ogni quattro anni e se sono fessurati o danneggiati.

HAU19653

Controllo delle candele

Le candele sono componenti importanti del motore che vanno controllati periodicamente, preferibilmente da un concessionario Yamaha. Poiché il calore ed i depositi provocano una lenta erosione delle candele, bisogna smontarle e controllarle in conformità alla tabella della manutenzione periodica e lubrificazione. Inoltre, lo stato delle candele può rivelare le condizioni del motore.

L'isolatore di porcellana intorno all'elettrodo centrale di ciascuna candela deve essere di colore marroncino chiaro (il colore ideale se il veicolo viene usato normalmente) e tutte le candele installate nel motore devono avere lo stesso colore. Se il colore di una candela è nettamente diverso, il motore potrebbe funzionare in maniera anomala. Non tentare di diagnosticare problemi di questo genere. Chiedere invece ad un concessionario Yamaha di controllare il veicolo.

Se una candela presenta segni di usura degli elettrodi e eccessivi depositi carboniosi o di altro genere, si deve sostituirla.

Candela secondo specifica:
NGK/CPR9EA9

Prima di installare una candela, misurare la distanza tra gli elettrodi con uno spessimetro e, se necessario, regolarla secondo la specifica.

tro e, se necessario, regolarla secondo la specifica.

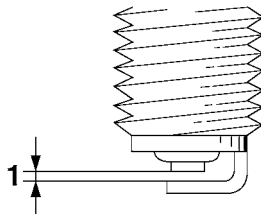

1. Distanza tra gli elettrodi

Distanza tra gli elettrodi:
0.8–0.9 mm (0.031–0.035 in)

Pulire la superficie della guarnizione della candela e la sua superficie di accoppiamento ed eliminare ogni traccia di sporco dalla filettatura della candela.

Coppia di serraggio:
Candela:
13 N·m (1.3 kgf·m, 9.6 lb·ft)

NOTA

In mancanza di una chiave dinamometrica per installare la candela, per ottenere una coppia di serraggio corretta aggiungere 1/4–1/2 giro al serraggio manuale. Tuttavia

provvedere al serraggio secondo specifica della candela al più presto possibile.

HCA10841

ATTENZIONE

Non utilizzare attrezzi per togliere o per installare il cappuccio della candela, il connettore della bobina di accensione potrebbe danneggiarsi. È possibile che sia difficile togliere il cappuccio della candela, in quanto la tenuta di gomma all'estremità del cappuccio è montata strettamente. Per togliere il cappuccio della candela, basta piegarlo all'indietro ed in avanti mentre lo si tira; per installarlo, piegarlo all'indietro ed in avanti mentre lo si spinge.

Manutenzione e regolazione periodiche

HAU36112

Filtro a carboni attivi

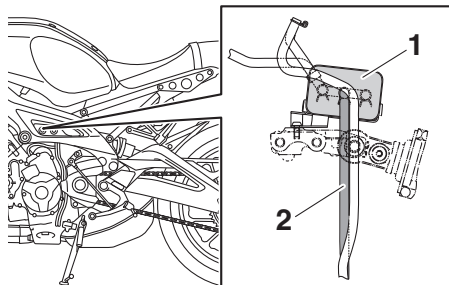

1. Filtro a carboni attivi
2. Tubetto sfiato filtro a carboni attivi

Questo modello è dotato di un filtro a carboni attivi per evitare lo scarico nell'atmosfera dei vapori di carburante. Prima di utilizzare questo veicolo, eseguire i seguenti controlli:

- Verificare il collegamento di ciascun tubo.
- Verificare che ciascun tubo flessibile e filtro a carboni attivi non siano fessurati o danneggiati. Sostituire se danneggiata.
- Controllare che il tubetto sfiato filtro a carboni attivi non sia otturato e pulirlo se necessario.

Olio motore

Il livello dell'olio motore deve essere controllato regolarmente. Oltre a questo, si deve cambiare l'olio e sostituire la cartuccia filtro olio agli intervalli specificati nella tabella della manutenzione periodica.

Olio motore consigliato:

Vedere pagina 8-1.

Quantità di olio:

Cambio olio:

2.40 L (2.54 US qt, 2.11 Imp.qt)

Con rimozione dell'elemento filtro olio:

2.70 L (2.85 US qt, 2.38 Imp.qt)

HCA11621

ATTENZIONE

- **Per prevenire slittamenti della frizione (dato che l'olio motore lubrifica anche la frizione), non miscelare additivi chimici all'olio. Non utilizzare oli con specifica diesel "CD" o oli di qualità superiore a quella specificata. Inoltre non usare oli con etichetta "ENERGY CONSERVING II" (CONSERVANTE ENERGIA II) o superiore.**
- **Accertarsi che non penetrino corpi estranei nel carter.**

HAU1990D

Per controllare il livello dell'olio motore

1. Dopo il riscaldamento del motore, attendere qualche minuto per far depositare l'olio.
2. Con il veicolo su una superficie piana, tenerlo in verticale per una lettura precisa.
3. Guardare l'oblò di ispezione situato in basso sul lato destro del carter.

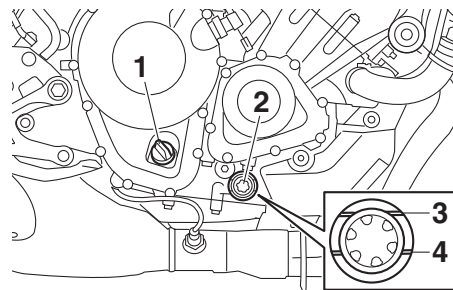

1. Tappo bocchettone riempimento olio motore
2. Oblò ispezione livello olio motore
3. Riferimento livello max.
4. Riferimento di livello min.

NOTA

Il livello olio motore deve trovarsi tra i riferimenti di livello minimo e massimo.

4. Se l'olio motore è pari o inferiore al riferimento livello min., togliere il tappo

Manutenzione e regolazione periodiche

riempimento olio e aggiungere olio.

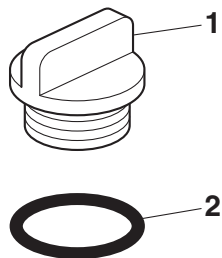

1. Tappo bocchettone riempimento olio motore
2. O-ring
5. Controllare l'O-ring del tappo bocchettone riempimento olio motore. Sostituire se danneggiata.
6. Installare il tappo bocchettone riempimento olio motore.

Per cambiare l'olio motore (e il filtro)

1. Avviare il motore, lasciarlo scaldare per poco tempo e poi spegnerlo.
2. Posizionare una coppa dell'olio sotto il motore per raccogliere l'olio esausto.
3. Togliere il tappo bocchettone riempimento olio motore, quindi il bullone drenaggio olio e la guarnizione.

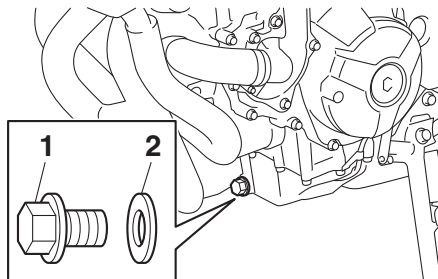

1. Bullone drenaggio olio
2. Guarnizione

NOTA

Saltare le fasi 4–6 se non si sostituisce la cartuccia filtro olio.

4. Togliere la cartuccia filtro olio con una chiave filtro olio.

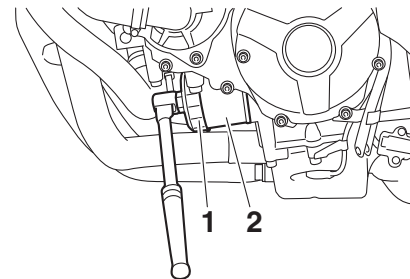

1. Chiave filtri olio
2. Cartuccia filtro olio

NOTA

Le chiavi filtro olio sono disponibili presso i concessionari Yamaha.

5. Applicare uno strato sottile di olio motore pulito sull'O-ring della nuova cartuccia filtro olio.

Manutenzione e regolazione periodiche

HCA10402

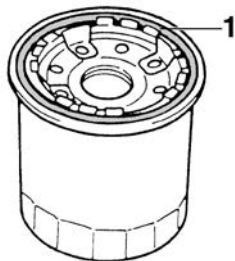

1. O-ring

NOTA

Verificare che l'O-ring sia assestato correttamente.

6. Installare la nuova cartuccia filtro olio e stringere alla coppia di serraggio secondo specifica.

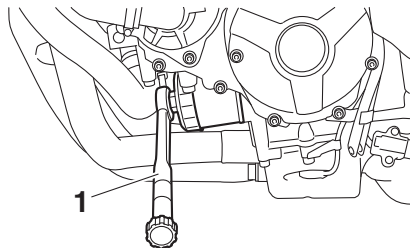

1. Chiave dinamometrica

Coppia di serraggio:

Cartuccia filtro olio:
17 N·m (1.7 kgf·m, 13 lb·ft)

7. Installare il bullone drenaggio olio con una guarnizione nuova, quindi stringere il bullone alla coppia di serraggio secondo specifica.

Coppia di serraggio:

Bullone drenaggio olio:
43 N·m (4.3 kgf·m, 32 lb·ft)

8. Versare la quantità specificata di olio consigliato nel carter.

NOTA

Si consiglia l'utilizzo di un imbuto.

9. Dopo aver controllato l'O-ring del tappo bocchettone riempimento olio, installare il tappo bocchettone riempimento.

NOTA

Pulire eventuali fuoriuscite di olio prima di avviare il motore.

10. Accendere il motore e lasciarlo girare al minimo per diversi minuti verificando che non ci siano perdite di olio. In caso di perdite di olio, arrestare immediatamente il motore e cercarne le cause.

ATTENZIONE

Se la spia livello olio lampeggia o resta accesa anche se il livello dell'olio è appropriato, spegnere immediatamente il motore e far controllare il veicolo da un concessionario Yamaha.

11. Spegner il motore, attendere qualche minuto per far depositare l'olio, quindi controllare il livello dell'olio un'ultima volta.

HAUS1203

Liquido refrigerante

Il livello del liquido refrigerante deve essere controllato regolarmente. Inoltre si deve cambiare il liquido refrigerante agli intervalli specificati nella tabella della manutenzione periodica.

Liquido refrigerante consigliato:

Liquido refrigerante YAMALUBE

Quantità di liquido refrigerante:

Serbatoio liquido refrigerante (riferimento livello max.):

0.25 L (0.26 US qt, 0.22 Imp.qt)

Radiatore (circuito compreso):

1.93 L (2.04 US qt, 1.70 Imp.qt)

NOTA

Se non è disponibile il liquido refrigerante originale Yamaha, utilizzare un antigelo con glicole etilenico contenente inibitori di corrosione per i motori di alluminio e miscelarlo con acqua distillata a un rapporto 1:1.

HAU20097

Per controllare il livello del liquido refrigerante

Poiché il livello del liquido refrigerante varia con la temperatura del motore, controllare quando il motore è freddo.

1. Parcheggiare il veicolo su una superfi-

cie piana.

2. Con il veicolo in posizione verticale, guardare il livello di liquido refrigerante nel serbatoio.

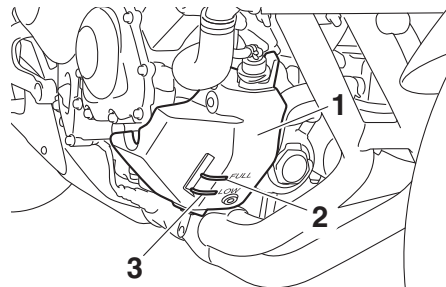

1. Serbatoio liquido refrigerante
2. Riferimento livello max.
3. Riferimento di livello min.

3. Se il liquido refrigerante è all'altezza o al di sotto del riferimento livello min., togliere il tappo serbatoio liquido refrigerante. **AVVERTENZA! Togliere solo il tappo serbatoio liquido refrigerante. Non tentare mai di togliere il tappo radiatore quando il motore è caldo.**^[HWA15162]

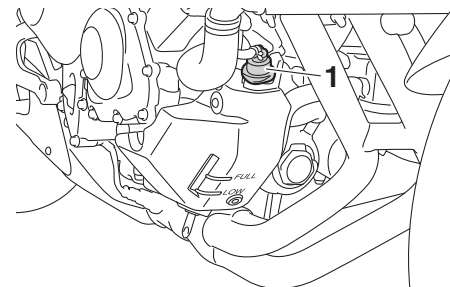

1. Tappo serbatoio liquido refrigerante

4. Aggiungere liquido refrigerante fino al riferimento di livello massimo.

ATTENZIONE: Se non si dispone di liquido refrigerante, utilizzare al suo posto acqua distillata o acqua del rubinetto non calcarea. Non utilizzare acqua calcarea o salata, in quanto sono dannose per il motore. Se si è usata dell'acqua al posto del refrigerante, sostituirla con refrigerante al più presto possibile, altrimenti l'impianto di raffreddamento non sarebbe protetto dal gelo e dalla corrosione. Se si è aggiunta acqua al refrigerante, far controllare al più presto possibile da un concessionario Yamaha il contenuto di refrigerante, altrimenti l'efficacia del liquido refrigerante si riduce.^[HCA10473]

Manutenzione e regolazione periodiche

5. Installare il tappo serbatoio liquido refrigerante.

HAU33032

Cambio del liquido refrigerante

Il liquido refrigerante va cambiato agli intervalli specificati nella tabella della manutenzione periodica e lubrificazione. Far eseguire il cambio del liquido refrigerante dal concessionario Yamaha.

AVVERTENZA! Non tentare mai di togliere il tappo radiatore quando il motore è caldo.^[HWA10382]

HAU36765

Elemento filtrante

Si deve sostituire l'elemento filtrante agli intervalli specificati nella tabella della manutenzione periodica e lubrificazione. Fare sostituire l'elemento filtrante da un concessionario Yamaha.

HAU44735

Controllo del regime del minimo

Controllare il regime del minimo e, se necessario, farlo correggere da un concessionario Yamaha.

Regime del minimo:
1100–1300 giri/min.

HAU21386

Controllo del gioco della manopola acceleratore

Misurare il gioco della manopola acceleratore come illustrato.

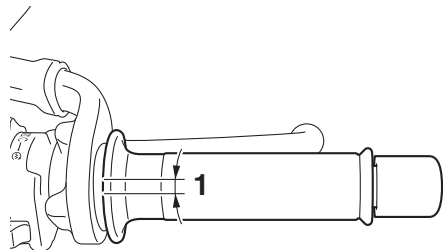

1. Gioco della manopola acceleratore

Gioco della manopola acceleratore:
3.0–5.0 mm (0.12–0.20 in)

Controllare periodicamente il gioco della manopola acceleratore e, se necessario, farlo regolare da un concessionario Yamaha.

HAU21403

Gioco valvole

Le valvole sono un componente importante del motore e, poiché il gioco delle valvole cambia con l'uso, devono essere controllate e regolate agli intervalli specificati nella tabella di manutenzione periodica. Le valvole non regolate possono generare una miscela aria-carburante errata, rumore del motore e, a lungo andare, anche danni al motore. Per evitarlo, chiedere a un rivenditore Yamaha di controllare e regolare il gioco delle valvole a intervalli regolari.

NOTA

Questa operazione deve essere eseguita a motore freddo.

HAU64410

Pneumatici

I pneumatici sono l'unico punto di contatto tra il veicolo e la strada. La sicurezza in tutte le condizioni di guida dipende da un'area di contatto con la strada relativamente piccola. Pertanto, è fondamentale mantenere sempre i pneumatici in buone condizioni e sostituirli agli intervalli adeguati con pneumatici secondo specifica.

Pressione pneumatici

Controllare sempre e, se necessario, regolare la pressione pneumatici prima di mettersi in marcia.

HWA10504

AVVERTENZA

L'utilizzo di questo veicolo con una pressione pneumatici scorretta può provocare infortuni gravi o il decesso a seguito della perdita del controllo.

- Controllare e regolare la pressione pneumatici a freddo (ossia quando la temperatura dei pneumatici è uguale alla temperatura ambiente).
- Si deve regolare la pressione pneumatici in funzione della velocità di marcia e del peso totale del pilota, del passeggero, del carico e degli accessori omologati per questo modello.

Manutenzione e regolazione periodiche

Pressione pneumatici (misurata a pneumatici freddi):

1 persona:

Anteriore:

250 kPa (2.50 kgf/cm², 36 psi)

Posteriore:

290 kPa (2.90 kgf/cm², 42 psi)

2 persone:

Anteriore:

250 kPa (2.50 kgf/cm², 36 psi)

Posteriore:

290 kPa (2.90 kgf/cm², 42 psi)

Carico massimo*:

170 kg (375 lb)

* Peso totale del conducente, del passeggero, del carico e degli accessori

HWA10512

⚠ AVVERTENZA

Non sovraccaricare mai il veicolo. L'utilizzo di un veicolo sovraccarico può provocare incidenti.

Controllo dei pneumatici

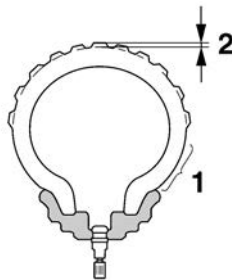

1. Fianco del pneumatico
2. Profondità battistrada

Controllare sempre i pneumatici prima di ogni utilizzo. Se la profondità battistrada centrale è scesa al limite secondo specifica, se ci sono chiodi o frammenti di vetro nel pneumatico, o se il fianco è fessurato, fare sostituire immediatamente il pneumatico da un concessionario Yamaha.

Profondità battistrada minima (anteriore e posteriore):

1.6 mm (0.06 in)

NOTA

I limiti di profondità battistrada possono differire da nazione a nazione. Rispettare sempre le disposizioni di legge della nazione

ne d'impiego.

HWA10472

⚠ AVVERTENZA

- Fare sostituire i pneumatici eccessivamente consumati da un concessionario Yamaha. Oltre ad essere illegale, l'utilizzo del veicolo con pneumatici eccessivamente usurati riduce la stabilità di marcia e può provocare la perdita del controllo del mezzo.
- Consigliamo di affidare la sostituzione di tutte le parti in relazione alle ruote ed ai freni, compresi i pneumatici, ad un concessionario Yamaha, che possiede le conoscenze tecniche e l'esperienza necessarie.
- Marciare a velocità moderate dopo il cambio di un pneumatico, per permettere alla superficie del pneumatico di "rodarsi", in modo da poter sviluppare al meglio le proprie caratteristiche.

Informazioni sui pneumatici

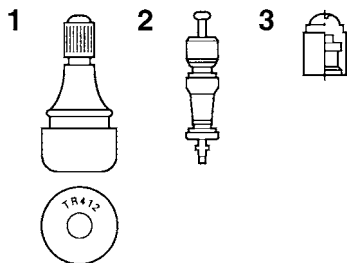

1. Valvola aria del pneumatico
2. Spillo della valvola aria del pneumatico
3. Cappuccio della valvola aria del pneumatico con guarnizione

Questo modello è equipaggiato con pneumatici senza camera d'aria e valvole aria pneumatici.

I pneumatici invecchiano, anche se non sono stati utilizzati o se sono stati utilizzati solo occasionalmente. La presenza di crepe sul battistrada e sulla gomma dei fianchi, talvolta accompagnata dalla deformazione della carcassa, sono un segno evidente dell'invecchiamento. I pneumatici vecchi e invecchiati devono essere controllati da gommisti specializzati per appurare l'idoneità a proseguirne l'uso.

AVVERTENZA

HWA10902

- Il pneumatico anteriore e quello posteriore devono essere della stessa marca e design, altrimenti le caratteristiche di manovrabilità del motociclo possono essere differenti, provocando incidenti.
- Verificare sempre che i cappucci delle valvole siano ben stretti per evitare perdite di pressione dell'aria.
- Usare soltanto le valvole per pneumatici e gli spilli delle valvole elencati di seguito per evitare che i pneumatici si sgonfino durante la marcia.

Dopo prove approfondite, Yamaha ha approvato per questo modello soltanto gli pneumatici elencati di seguito.

Pneumatico anteriore:

Dimensioni:

120/70 ZR17M/C(58W)

Produttore/modello:

BRIDGESTONE/S20F M

Pneumatico posteriore:

Dimensioni:

180/55 ZR17M/C (73W)

Produttore/modello:

BRIDGESTONE/S20R M

ANTERIORE e POSTERIORE:

Valvola aria pneumatico:

TR412

Spillo della valvola:

#9100 (antentico)

HWA10601

AVVERTENZA

Questo motociclo è equipaggiato con pneumatici per altissime velocità. Fare attenzione ai seguenti punti per sfruttare al massimo le caratteristiche di questi pneumatici.

- Per la sostituzione, utilizzare esclusivamente i pneumatici specificati. Pneumatici diversi corrono il rischio di scoppiare alle altissime velocità.
- Quando i pneumatici sono nuovi, è possibile che abbiano una aderenza relativamente scarsa su determinate superfici stradali, fino a

Manutenzione e regolazione periodiche

quando non si saranno “rodati”. Pertanto, prima di guidare ad alta velocità, consigliamo di mantenere una velocità moderata per circa 100 km (60 mi) dopo l’installazione di un pneumatico nuovo.

- Si devono riscaldare i pneumatici prima di una corsa ad alta velocità.
- Regolare sempre la pressione dei pneumatici in funzione delle condizioni di utilizzo del mezzo.

Ruote in lega

Per garantire il massimo delle prestazioni, una lunga durata e l’utilizzo in sicurezza del vostro veicolo, fare attenzione ai seguenti punti che riguardano le ruote prescritte secondo specifica.

- Prima di ogni utilizzo, controllare sempre che i cerchi non presentino cricche, piegature, deformazioni o danneggiamenti di altro tipo. Se si riscontrano danneggiamenti, fare sostituire la ruota da un concessionario Yamaha. Non tentare di eseguire nemmeno la minima riparazione di una ruota. In caso di deformazioni o di cricche, la ruota va sostituita.
- In caso di sostituzione del pneumatico o della ruota, occorre eseguire il bilanciamento della ruota. Lo sbilanciamento della ruota può provocare prestazioni scarse ed una cattiva manovrabilità del mezzo e può abbreviare la durata dei pneumatici.

HAU21963

HAU22083

Regolazione del gioco della leva frizione

Misurare il gioco della leva frizione come illustrato.

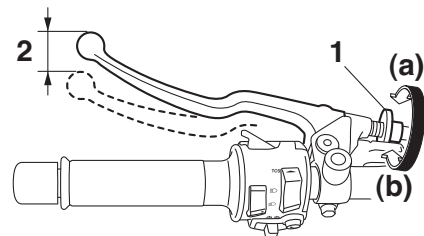

1. Bullone di regolazione gioco leva frizione
2. Gioco della leva frizione

Gioco della leva frizione:
10.0–15.0 mm (0.39–0.59 in)

Controllare periodicamente il gioco della leva frizione e regolarlo come segue, se necessario.

Per aumentare il gioco della leva frizione, girare il bullone di regolazione gioco leva frizione in direzione (a). Per ridurre il gioco della leva frizione, girare il bullone di regolazione in direzione (b).

NOTA

Se con il metodo sopra descritto non si riesce ad ottenere il gioco secondo specifica, o se la frizione non funziona correttamente, fare controllare il meccanismo interno della frizione da un concessionario Yamaha.

Controllo del gioco della leva freno

HAU37914

ti.

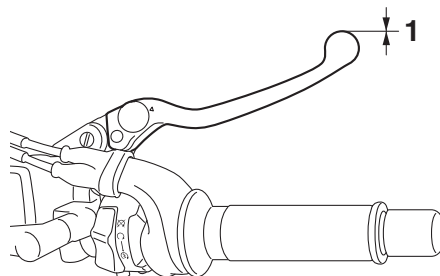

1. Assenza di gioco leva freno

Non ci deve essere gioco all'estremità della leva del freno. Se c'è del gioco, fare controllare il circuito dei freni da un concessionario Yamaha.

HWA14212

AVVERTENZA

Se, premendo la leva freno, si ha una sensazione di morbidezza e cedevolezza, questo può indicare la presenza di aria nell'impianto idraulico. In caso di presenza di aria nell'impianto idraulico, farlo spurgare da un concessionario Yamaha prima di utilizzare il veicolo. L'aria nell'impianto idraulico riduce la potenza della frenata, con possibile perdita del controllo del mezzo e di inciden-

Manutenzione e regolazione periodiche

Interruttori luci stop

La luce stop deve accendersi appena prima della frenata. La luce stop si attiva tramite gli interruttori collegati alla leva freno e al pedale freno. Poiché gli interruttori luci stop sono componenti del sistema frenante anti-bloccaggio, la loro manutenzione deve essere eseguita solo da un rivenditore Yamaha.

HAU36505

Controllo delle pastiglie del freno anteriore e posteriore

Si deve verificare l'usura delle pastiglie del freno anteriore e posteriore agli intervalli specificati nella tabella della manutenzione periodica e lubrificazione.

HAU22393

Pastiglie freno anteriore

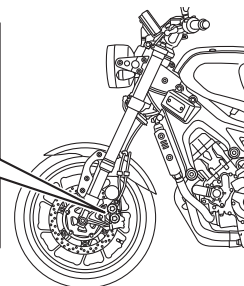
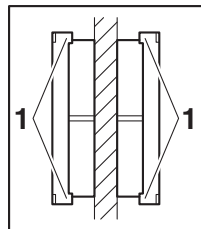

HAU36891

1. Indicatore d'usura pastiglia freno

Ciascuna pastiglia freno anteriore è provvista di indicatori d'usura, che consentono di verificare l'usura pastiglia freno senza dover disassemblare il freno. Per controllare l'usura pastiglia freno, controllare la posizione degli indicatori d'usura mentre si aziona il freno. Se una pastiglia freno si è consumata al punto che un indicatore d'usura quasi tocca il disco freno, fare sostituire in gruppo le

pastiglie freni da un concessionario Yamaha.

Pastiglie freno posteriore

HAU46292

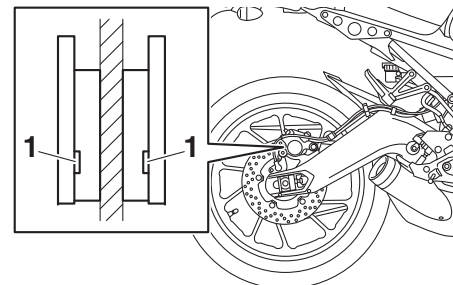

1. Scanalatura indicatore d'usura pastiglia freno

Ciascuna pastiglia freno posteriore è provvista di scanalature indicatori d'usura che consentono di verificare l'usura pastiglia freno senza dover disassemblare il freno. Per controllare l'usura pastiglie freni, controllare le scanalature indicatori d'usura. Se una pastiglia freno si è consumata al punto che la scanalatura indicatore d'usura diventa quasi visibile, fare sostituire in gruppo le pastiglie freni da un concessionario Yamaha.

HAU40262

Controllo del livello liquido freni

Prima di utilizzare il mezzo, controllare che il liquido dei freni sia al di sopra del riferimento livello min. Prima di controllare il livello del liquido dei freni, assicurarsi che la parte superiore del serbatoio sia in posizione orizzontale. Rabboccare il liquido dei freni, se necessario.

Freno anteriore

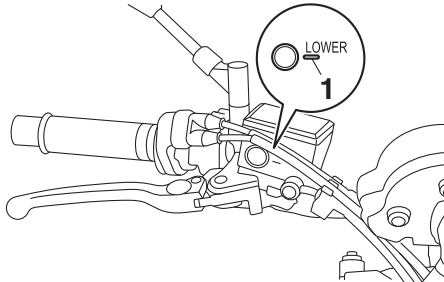

1. Riferimento di livello min.

Freno posteriore

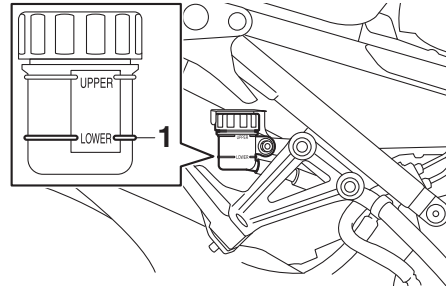

1. Riferimento di livello min.

Liquido freni prescritto secondo specifica:
DOT 4

HWA16011

AVVERTENZA

Una manutenzione scorretta può causare la riduzione della capacità di frenata. Rispettare le seguenti precauzioni:

- Un livello insufficiente del liquido freni potrebbe provocare l'ingresso di aria nel circuito freni, causando una diminuzione delle prestazioni di frenata.
- Pulire il tappo di riempimento prima di rimuoverlo. Utilizzare solo liquido dei freni DOT 4 proveniente da un contenitore sigillato.

- Utilizzare solo il liquido freni prescritto secondo specifica; altrimenti le guarnizioni in gomma potrebbero deteriorarsi, causando perdite.
- Rabboccare con lo stesso tipo di liquido freni. L'aggiunta di un liquido dei freni diverso da DOT 4 può causare una reazione chimica nociva.
- Evitare infiltrazioni d'acqua o di polvere nel serbatoio liquido freni durante il rifornimento. L'acqua causa una notevole riduzione del punto di ebollizione del liquido e può provocare il "vapor lock", e lo sporco può intasare le valvole dell'unità idraulica ABS.

HCA17641

ATTENZIONE

Il liquido freni può danneggiare le superfici verniciate o le parti in plastica. Pulire sempre immediatamente l'eventuale liquido versato.

Poiché le pastiglie freni si consumano, è normale che il livello liquido freni diminuisca gradualmente. Se il livello del liquido freni è basso è possibile che le pastiglie dei freni siano usurate e/o che vi sia una perdita nel circuito freni; pertanto, assicurarsi di controllare il livello d'usura delle pastiglie dei

Manutenzione e regolazione periodiche

freni e la presenza di perdite nel circuito freni. Se il livello del liquido freni cala improvvisamente, fare controllare il mezzo da un concessionario Yamaha prima di continuare a utilizzarlo.

HAU22734

Cambio del liquido freni

Far cambiare il liquido freni da un concessionario Yamaha ogni 2 anni. Inoltre, fare sostituire le guarnizioni di tenuta delle pompe e delle pinze freno, nonché i tubi freno, agli intervalli elencati qui di seguito o prima nel caso in cui presentino danni o perdite.

- Guarnizioni di tenuta freno: ogni 2 anni
- Tubi freni: ogni 4 anni

HAU22762

Tensione della catena

Controllare e regolare sempre, se occorre, la tensione della catena prima di utilizzare il mezzo.

HAU2277G

Per controllare la tensione della catena

1. Posizionare il motociclo sul cavalletto laterale.

NOTA

Quando si effettua il controllo e la regolazione della tensione della catena, non ci deve essere alcun peso sul motociclo.

2. Mettere la trasmissione in posizione di folle.
3. Misurare la tensione della catena come illustrato nella figura.

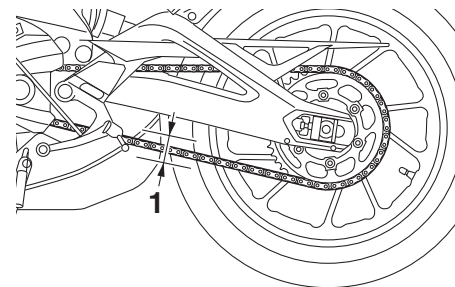

1. Tensione della catena di trasmissione

Manutenzione e regolazione periodiche

Tensione della catena:

5.0–15.0 mm (0.20–0.59 in)

4. Se la tensione della catena non è corretta, regolarla come segue. **ATTENZIONE:** Una tensione errata della catena di trasmissione sovraccarica il motore, così come altre parti vitali del motociclo e può provocare lo slittamento o la rottura della catena. Se la tensione della catena è più di 25.0 mm (0.98 in), la catena potrebbe danneggiare il telaio, il forcellone e altri parti. Per impedire che ciò avvenga, mantenere la tensione della catena di trasmissione entro i limiti specificati.^[HCA17791]

HAU57971

Per regolare la tensione della catena

Rivolgersi a un concessionario Yamaha prima di regolare la tensione della catena.

1. Allentare il dado perno ruota e il controdado su ciascun lato del forcellone.

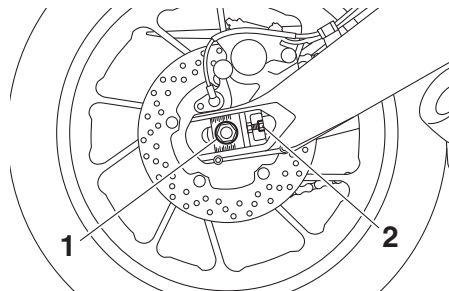

1. Dado perno ruota
2. Controdado

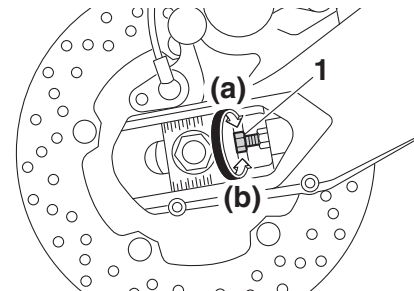

1. Bullone di regolazione tensione della catena

2. Per tendere la catena di trasmissione, girare il bullone di regolazione tensione della catena su ciascun lato del forcellone in direzione (a). Per allentare la catena di trasmissione, girare il bullone di regolazione su ciascun lato del forcellone in direzione (b), e poi spingere la ruota posteriore in avanti.

NOTA

Utilizzando i riferimenti d'allineamento e la tacca su ciascun lato del forcellone, accertarsi che entrambi i tendicatena siano nella stessa posizione per un allineamento corretto della ruota.

Manutenzione e regolazione periodiche

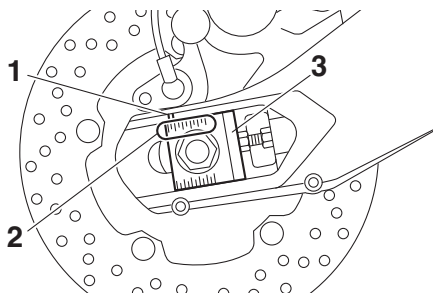

1. Regolazione
 2. Riferimenti di allineamento
 3. Tendicatena
3. Stringere il dado perno ruota, poi i controdadi alle relative coppie di serraggio secondo specifica.

Coppie di serraggio:

Dado perno ruota:
150 N·m (15 kgf·m, 111 lb·ft)
Controdado:
16 N·m (1.6 kgf·m, 12 lb·ft)

4. Verificare che i tendicatena siano nella stessa posizione, la tensione della catena sia regolata correttamente, e che la catena di trasmissione si muova in modo uniforme.

HAU23026

Pulizia e lubrificazione della catena di trasmissione

Si deve pulire e lubrificare la catena di trasmissione agli intervalli specificati nella tabella della manutenzione periodica e lubrificazione, altrimenti si usura rapidamente, specialmente se si percorrono zone molto umide o polverose. Eseguire la manutenzione della catena di trasmissione come segue.

HCA10584

ATTENZIONE

Si deve lubrificare la catena di trasmissione dopo il lavaggio del motociclo, l'utilizzo dello stesso sotto la pioggia o in zone umide.

1. Pulire la catena di trasmissione con kerosene ed una spazzola soffice. **ATTENZIONE: Per prevenire il danneggiamento degli O-ring, non pulire la catena di trasmissione con macchine di lavaggio a getti di vapore o di acqua ad alta pressione, o con solventi non appropriati.**^[HCA11122]
2. Asciugare la catena di trasmissione con un panno.
3. Lubrificare a fondo la catena di trasmissione con un lubrificante specifico per catene a O-ring. **ATTENZIONE: Non usare olio motore o qualsiasi**

altro lubrificante per la catena di trasmissione, in quanto potrebbero contenere sostanze che danneggiano gli O-ring.^[HCA11112]

HAU23098

Controllo e lubrificazione dei cavi

Prima di utilizzare il mezzo, controllare sempre il funzionamento di tutti i cavi di comando e le condizioni dei cavi, e lubrificare le estremità cavi, se necessario. Se un cavo è danneggiato o non si muove agevolmente, farlo controllare o sostituire da un concessionario Yamaha. **AVVERTENZA! Eventuali danni al corpo esterno dei cavi possono comportare l'arrugginimento dei cavi all'interno e interferire sul movimento dei cavi stessi. Se i cavi sono danneggiati, sostituirli al più presto possibile per prevenire condizioni di mancata sicurezza.**^[HWA10712]

Lubrificante consigliato:

Lubrificante per cavi Yamaha o altro lubrificante per cavi idoneo

HAU23115

Controllo e lubrificazione della manopola e del cavo acceleratore

Prima di ogni utilizzo, controllare sempre il funzionamento della manopola acceleratore. Inoltre, si deve fare lubrificare il cavo da un concessionario Yamaha agli intervalli specificati nella tabella di manutenzione periodica.

Il cavo acceleratore è equipaggiato con una copertura in gomma. Accertarsi che la copertura sia installata correttamente. Anche se installata correttamente, la copertura non protegge completamente il cavo dall'eventuale penetrazione di acqua. Pertanto, prestare attenzione a non versare acqua direttamente sulla copertura o sul cavo quando si lava il veicolo. Se il cavo o la copertura si sporcano, pulirli con un panno umido.

HAU44276

Controllo e lubrificazione dei pedali freno e cambio

Prima di utilizzare il mezzo, controllare sempre il funzionamento dei pedali freno e cambio e lubrificare, se necessario, i perni di guida dei pedali.

Pedale freno

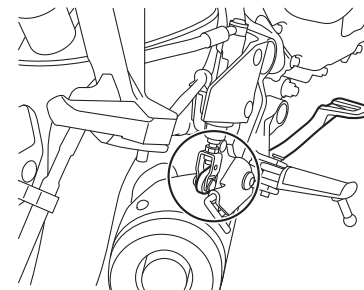

Manutenzione e regolazione periodiche

Pedale cambio

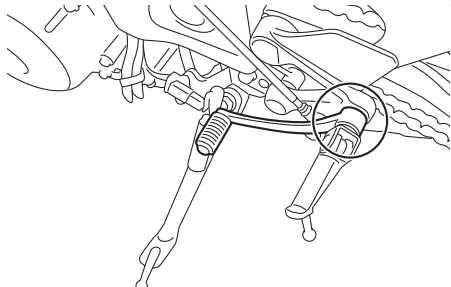

Lubrificante consigliato:
Grasso a base di sapone di litio

HAU23144

Controllo e lubrificazione delle leve freno e frizione

Prima di utilizzare il mezzo, controllare sempre il funzionamento delle leve freno e frizione e lubrificare, se necessario, i perni di guida delle leve.

Leva freno

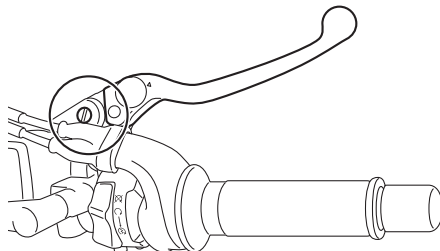

Leva frizione

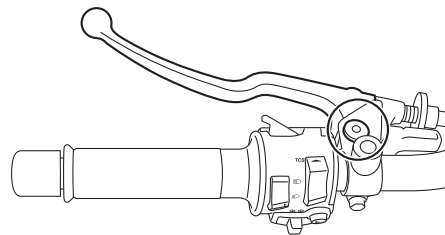

Lubrificanti consigliati:

Leva freno:
Grasso al silicone
Leva frizione:
Grasso a base di sapone di litio

HAU23203

Controllo e lubrificazione del cavalletto laterale

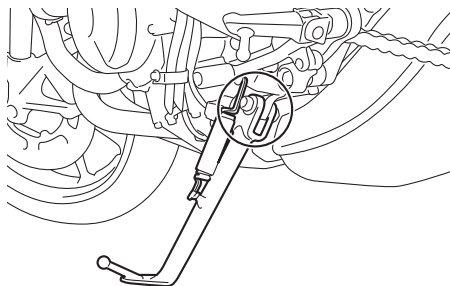

Prima di utilizzare il mezzo, controllare sempre il funzionamento del cavalletto laterale, e lubrificare, se necessario, il perno di guida del cavalletto laterale e le superfici di contatto metallo/metallo.

HWA10732

! AVVERTENZA

Se il cavalletto laterale non si alza e non si abbassa agevolmente, farlo controllare o riparare da un concessionario Yamaha. Altrimenti il cavalletto laterale potrebbe toccare il terreno e distrarre il pilota, con conseguente eventuale perdita del controllo del mezzo.

Lubrificante consigliato:

Grasso a base di sapone di litio

HAUM1653

Lubrificazione dei perni del forcellone

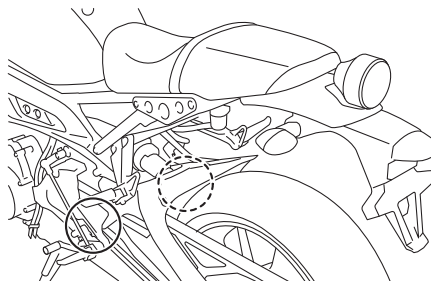

Si devono fare lubrificare i perni di guida del forcellone da un concessionario Yamaha agli intervalli specificati nella tabella di manutenzione e lubrificazione periodica.

Lubrificante consigliato:

Grasso a base di sapone di litio

HAU23273

Controllo della forcella

Si devono controllare le condizioni ed il funzionamento della forcella come segue agli intervalli specificati nella tabella della manutenzione periodica e lubrificazione.

Per controllare le condizioni

Controllare che i tubi di forza non presentino graffi, danneggiamenti o eccessive perdite di olio.

Per controllare il funzionamento

1. Posizionare il veicolo su una superficie piana e mantenerlo diritto. **AVVERTENZA! Per evitare infortuni, supportare fermamente il veicolo in modo che non ci sia pericolo che si ribalti.**^[HWA10752]
2. Azionando il freno anteriore, premere con forza il manubrio diverse volte verso il basso per verificare se la forcella si comprime e si estende regolarmente.

Manutenzione e regolazione periodiche

HAU23285

HAU23292

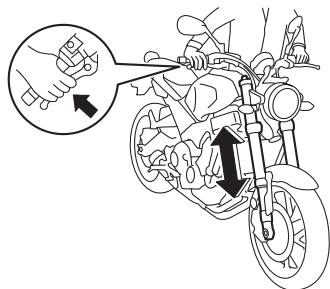

HCA10591

ATTENZIONE

Se la forcella è danneggiata o non funziona agevolmente, farla controllare o riparare da un concessionario Yamaha.

Controllo dello sterzo

Se usurati o allentati, i cuscinetti dello sterzo possono essere fonte di pericoli. Pertanto si deve controllare il funzionamento dello sterzo come segue agli intervalli specificati nella tabella della manutenzione periodica e lubrificazione.

1. Sollevare da terra la ruota anteriore. (Vedere pagina 6-36.)

AVVERTENZA! Per evitare infortuni, supportare fermamente il veicolo in modo che non ci sia pericolo che si ribalti.^[HWA10752]

2. Tenere le estremità inferiori degli steli forcella e cercare di muoverli in avanti e all'indietro. Se si sente del gioco, fare controllare o riparare lo sterzo da un concessionario Yamaha.

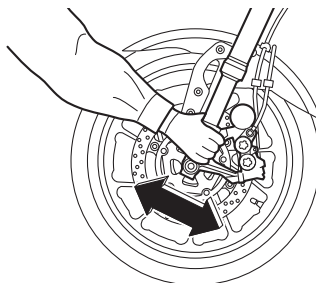

Controllo dei cuscinetti ruote

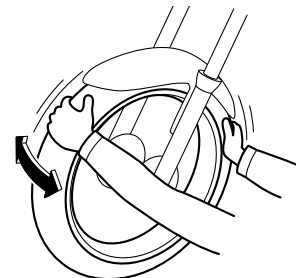

Si devono controllare i cuscinetti ruota anteriore e posteriore agli intervalli specificati nella tabella della manutenzione periodica e lubrificazione. Se c'è del gioco nel mozzo ruota, o se la ruota non gira agevolmente, fare controllare i cuscinetti ruote da un concessionario Yamaha.

Batteria

HUA50292

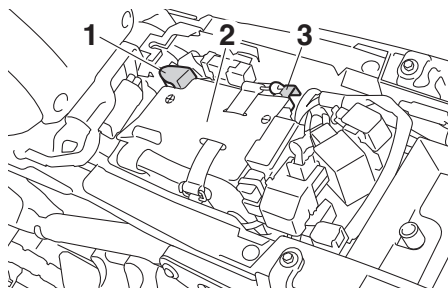

1. Cavo positivo batteria (rosso)
2. Coperchio
3. Cavo negativo batteria (nero)

La batteria si trova sotto la sella. (Vedere pagina 3-21.)

Questo modello è equipaggiato con una batteria ricaricabile con valvola di sicurezza VRLA (Valve Regulated Lead Acid). Non occorre controllare l'elettrolito o aggiungere acqua distillata. Tuttavia, occorre controllare i collegamenti dei cavi batteria e, se necessario, stringerli.

HWA10761

AVVERTENZA

- Il liquido della batteria è velenoso e pericoloso, in quanto contiene acido solforico che provoca ustioni gravi. Evitare qualsiasi contatto con

la pelle, gli occhi o gli abiti e proteggere sempre gli occhi quando si lavora vicino alle batterie. In caso di contatto, eseguire i seguenti provvedimenti di PRONTO SOCCORSO.

- **CONTATTO ESTERNO:** Sciacquare con molta acqua.
- **CONTATTO INTERNO:** Bere grandi quantità di acqua o latte e chiamare immediatamente un medico.
- **OCCHI:** Sciacquare con acqua per 15 minuti e ricorrere immediatamente ad un medico.
- Le batterie producono gas idrogeno esplosivo. Pertanto tenere le scintille, le fiamme, le sigarette ecc. lontane dalla batteria e provvedere ad una ventilazione adeguata quando si carica la batteria in ambienti chiusi.
- **TENERE QUESTA E TUTTE LE BATTERIE FUORI DALLA PORTATA DEI BAMBINI.**

Per caricare la batteria

Fare caricare al più presto possibile la batteria da un concessionario Yamaha, se sembra che si sia scaricata. Tenere presente che la batteria tende a scaricarsi più rapidamente se il veicolo è equipaggiato con

accessori elettrici optional.

HCA16522

ATTENZIONE

Per caricare una batteria ricaricabile con valvola di sicurezza VRLA (Valve Regulated Lead Acid), occorre un caricabatteria speciale (a tensione costante). Se si utilizza un caricabatteria convenzionale si danneggia la batteria.

Rimessaggio della batteria

1. Se non si intende utilizzare il veicolo per oltre un mese, togliere la batteria dal mezzo, caricarla completamente e poi riporla in un ambiente fresco e asciutto. **ATTENZIONE: Quando si rimuove la batteria, accertarsi che il blocchetto accensione sia spento, poi scollegare il cavo negativo prima di scollegare il cavo positivo.**^[HCA16304]
2. Se la batteria resta inutilizzata per più di due mesi, controllarla almeno una volta al mese e caricarla completamente se è necessario.
3. Caricare completamente la batteria prima dell'installazione. **ATTENZIONE: Quando si installa la batteria, accertarsi che il blocchetto accensione sia spento, poi collegare il cavo positivo prima di collegare**

Manutenzione e regolazione periodiche

il cavo negativo.^[HCA16842]

4. Dopo l'installazione, verificare che i cavi batteria siano collegati correttamente ai terminali batteria.

HCA16531

ATTENZIONE

Tenere la batteria sempre carica. Se si ripone una batteria scarica, si possono provocare danni permanenti alla stessa.

HAU73340

Sostituzione dei fusibili

La scatola fusibili 1 si trova dietro al pannello laterale destro.

Per accedere alla scatola fusibili 1, rimuovere e installare il pannello laterale destro e la copertura in gomma come segue.

1. Rimuovere i dadi e il bullone.

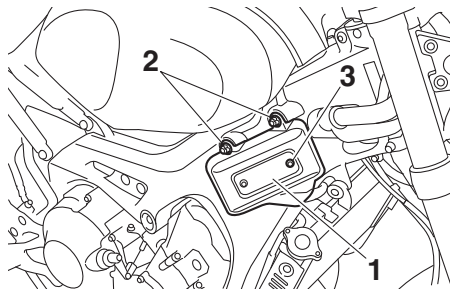

1. Pannello laterale destro
2. Dado
3. Bullone

2. Asportare il pannello laterale destro e la copertura in gomma come illustrato nella figura.

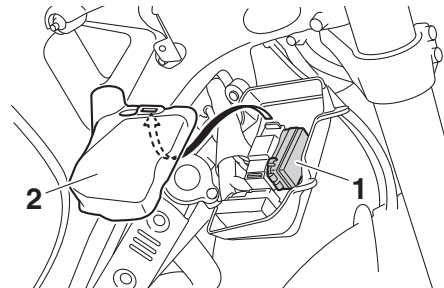
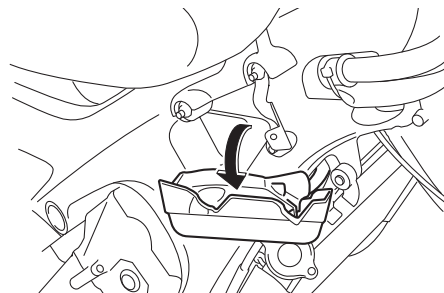

1. Scatola fusibili 1
2. Copertura in gomma

Manutenzione e regolazione periodiche

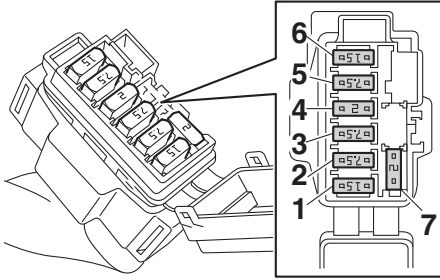

1. Fusibile accensione
2. Fusibile centralina ABS
3. Fusibile luce di posizione
4. Fusibile ausiliario 1
5. Fusibile sistema di segnalazione
6. Fusibile faro
7. Fusibile di riserva

3. Posizionare il pannello e la copertura in gomma nella loro posizione originale.

4. Installare i dadi e il bullone.

Il fusibile principale, il fusibile dell'impianto di iniezione carburante e la scatola fusibili 2 si trovano sotto alla sella. (Vedere pagina 3-21.)

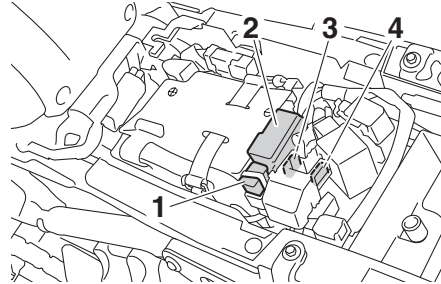

1. Fusibile principale
2. Scatola fusibili 2
3. Fusibile dell'impianto di iniezione carburante
4. Fusibile di riserva sistema iniezione carburante

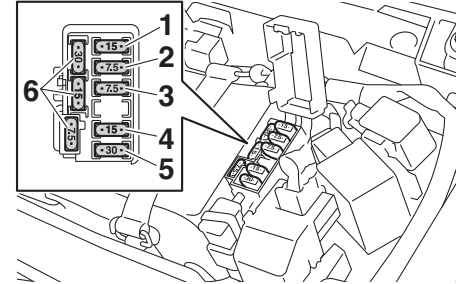

1. Fusibile motorino ventola radiatore
2. Fusibile di backup
3. Fusibile della valvola a farfalla elettronica
4. Fusibile del solenoide ABS
5. Fusibile motorino ABS
6. Fusibile di riserva

NOTA

Per accedere al fusibile dell'impianto di iniezione, togliere il coperchio del relè avviamento tirandolo verso l'alto.

Manutenzione e regolazione periodiche

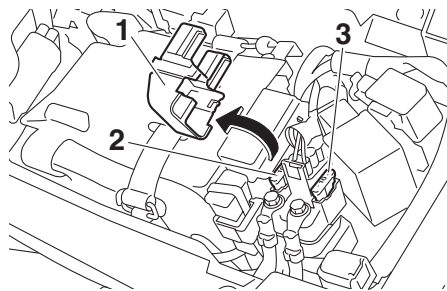

1. Coperchio relè avviamento
2. Fusibile dell'impianto di iniezione carburante
3. Fusibile di riserva sistema iniezione carburante

Se un fusibile è bruciato, sostituirlo come segue.

1. Girare la chiave su "OFF" e spegnere il circuito elettrico in questione.
2. Togliere il fusibile bruciato ed installare un fusibile nuovo dell'ampereaggio secondo specifica. **AVVERTENZA! Non utilizzare un fusibile di amperaggio superiore a quello consigliato per evitare di provocare danni estesi all'impianto elettrico ed eventualmente un incendio.**[HWA15132]

Fusibili secondo specifica:

- Fusibile principale:
50.0 A
- Fusibile del faro:
15.0 A
- Fusibile dell'impianto di segnalazione:
7.5 A
- Fusibile dell'accensione:
15.0 A
- Fusibile della luce di posizione:
7.5 A
- Fusibile motorino ventola radiatore:
15.0 A
- Fusibile del motorino dell'ABS:
30.0 A
- Fusibile del solenoide ABS:
15.0 A
- Fusibile dell'impianto di iniezione carburante:
10.0 A
- Fusibile della centralina dell'ABS:
7.5 A
- Fusibile di backup:
7.5 A
- Fusibile della valvola a farfalla elettrica:
7.5 A
- Fusibile ausiliario 1:
2.0 A

3. Girare la chiave su "ON" ed accendere il circuito elettrico in questione per controllare se l'apparecchiatura funziona.

4. Se nuovamente il fusibile brucia subito, fare controllare l'impianto elettrico da un concessionario Yamaha.

HAU34386

Sostituzione della lampada faro

Questo modello è equipaggiato con una lampada faro alogena. Se la lampada faro brucia, sostituirla come segue.

HCA10651

ATTENZIONE

Stare attenti a non danneggiare le seguenti parti:

- Lampadina del faro

Non toccare la parte di vetro della lampadina del faro, per mantenerla priva di olio, altrimenti si influirebbe negativamente sulla trasparenza del vetro, sulla luminosità e sulla durata della lampadina. Eliminare completamente ogni traccia di sporco e le impronte delle dita sulla lampadina utilizzando un panno inumidito con alcool o diluente.

- Lente del faro

Non attaccare nessun tipo di pellicola colorata o di adesivo sul trasparente del faro.

Non utilizzare lampadine del faro di potenza superiore a quella specificata.

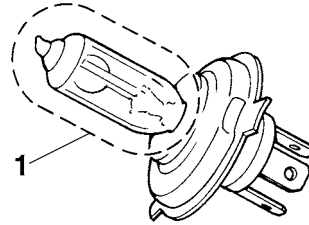

1. Non toccare la parte di vetro della lampadina.

1. Togliere il gruppo ottico anteriore togliendo i bulloni su ciascun lato.

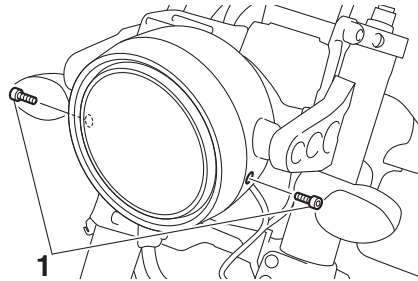

1. Bullone
2. Scollegare il connettore faro e poi togliere il cappuccio coprilampada.

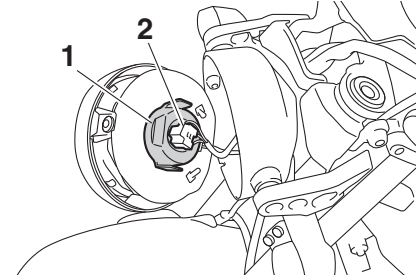

1. Coprilampada del faro
2. Accoppiatore del faro

3. Sganciare il portalampada faro e poi togliere la lampada bruciata.

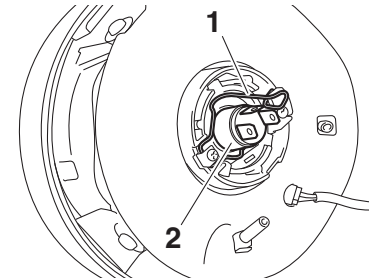

1. Portalampada del faro
2. Lampadina del faro

4. Posizionare una lampada faro nuova e poi fissarla con il portalampada.
5. Installare il cappuccio coprilampada e

Manutenzione e regolazione periodiche

poi collegare il connettore.

6. Installare il gruppo ottico anteriore installando i bulloni.
7. Se necessario, fare regolare il fascio luce da un concessionario Yamaha.

HAU45226

Sostituzione della lampada luce di posizione anteriore

Se la lampada luce di posizione anteriore brucia, sostituirla come segue.

1. Togliere il gruppo ottico anteriore. (Vedere pagina 6-33.)
2. Togliere il cavetto portalampada luce di posizione (insieme alla lampada) estraendolo.

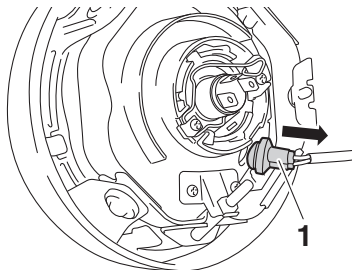

1. Cavo portalampada della luce di posizione
3. Togliere la lampada bruciata estraendola.

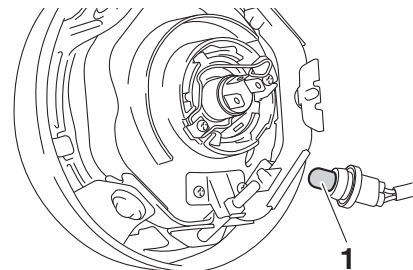

1. Lampada luce di posizione anteriore
4. Inserire una lampada nuova nel portalampada con cavetto.
5. Installare il portalampada con cavetto (insieme alla lampada) premendolo.
6. Installare il gruppo ottico anteriore.

HAU70540

Fanalino posteriore/stop

Questo modello è equipaggiato con un fanalino posteriore/stop a LED.

Se il fanalino posteriore/stop non si accende, farlo controllare da un concessionario Yamaha.

HAU24205

Sostituzione della lampada indicatore di direzione

1. Togliere la lente indicatore di direzione togliendo la vite.

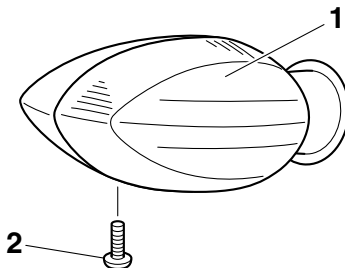

1. Coppetta indicatore di direzione
2. Vite

2. Togliere la lampada bruciata premendola e girandola in senso antiorario.

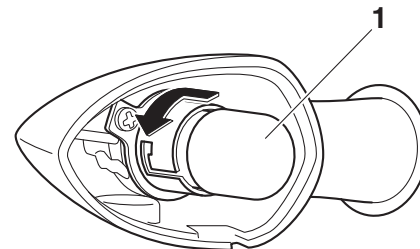

1. Lampadina indicatore di direzione

3. Inserire una lampada nuova nel porta-lampada con cavetto, premerla e poi girarla in senso orario fino a quando si blocca.
4. Installare la coppetta installando la vite. **ATTENZIONE: Non stringere eccessivamente la vite, altrimenti la lente potrebbe rompersi.**[HCA11192]

Manutenzione e regolazione periodiche

HAU24331

Luce targa

Se la luce targa non si accende, fare controllare il circuito elettrico da un concessionario Yamaha o sostituire la lampada.

HAU67131

Come supportare il motociclo

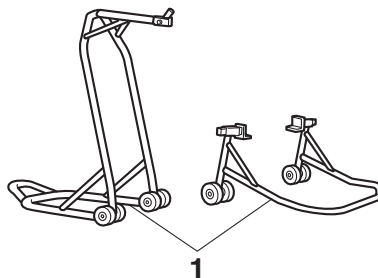

1. Cavalletto per manutenzione (esempio)

Poiché questo modello non è equipaggiato con un cavalletto centrale, utilizzare i cavalletti per la manutenzione quando si toglie la ruota anteriore e posteriore o si eseguono altri lavori di manutenzione che richiedono che il motociclo stia diritto.

Prima di iniziare qualsiasi lavoro di manutenzione, controllare che il motociclo sia in una posizione stabile ed in piano.

HAU25872

Ricerca ed eliminazione guasti

Sebbene i motocicli Yamaha subiscano un rigoroso controllo prima della spedizione dalla fabbrica, si possono verificare dei guasti durante il funzionamento. Eventuali problemi nei sistemi di alimentazione del carburante, di compressione o di accensione, per esempio, possono provocare difficoltà all'avviamento o perdite di potenza.

Le tabelle di ricerca ed eliminazione guasti che seguono rappresentano una guida rapida e facile per controllare questi impianti vitali. Tuttavia, se il motociclo dovesse richiedere riparazioni, consigliamo di portarlo da un concessionario Yamaha, i cui tecnici esperti sono in possesso degli attrezzi, dell'esperienza e delle nozioni necessari per l'esecuzione di una corretta manutenzione del motociclo.

Usare soltanto ricambi originali Yamaha. Le imitazioni possono essere simili ai ricambi originali Yamaha, ma spesso sono di qualità inferiore, hanno durata minore e possono provocare riparazioni costose.

HWA15142

AVVERTENZA

Quando si controlla l'impianto del carburante, non fumare, ed accertarsi che non ci siano fiamme libere o scintille nelle vicinanze, comprese le fiamme pilota di

Manutenzione e regolazione periodiche

scaldacqua o fornaci. La benzina o i vapori di benzina possono accendersi o esplodere, provocando gravi infortuni o danni materiali.

Manutenzione e regolazione periodiche

HAU42365

Tabelle di ricerca ed eliminazione guasti

Problemi all'avviamento o prestazioni scarse del motore

1. Carburante

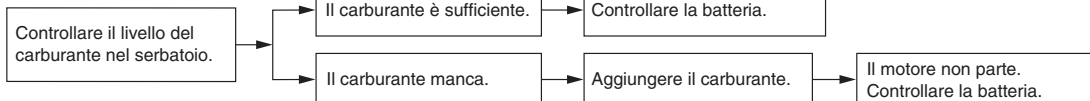

2. Batteria

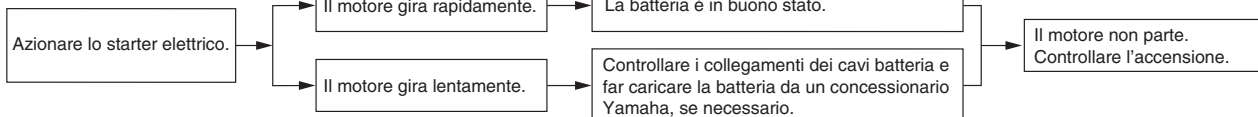

3. Accensione

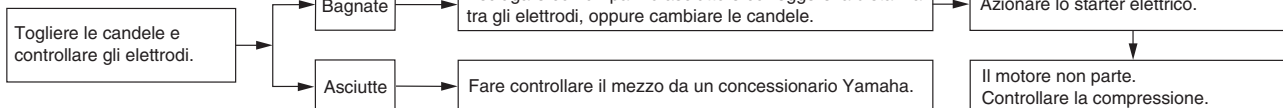

4. Compressione

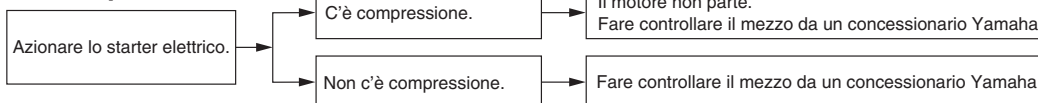

Manutenzione e regolazione periodiche

Surriscaldamento del motore

HWA10401

AVVERTENZA

- Non togliere il tappo del radiatore quando il motore e il radiatore sono caldi. Liquido bollente e vapore possono fuoriuscire sotto pressione e provocare lesioni gravi. Ricordarsi di aspettare fino a quando il motore si è raffreddato.
- Dopo aver tolto il bullone di fermo del tappo del radiatore, mettere un panno spesso, come un asciugamano, sul tappo del radiatore, e poi girarlo lentamente in senso antiorario fino al fermo, per permettere alla pressione residua di fuoriuscire. Quando cessa il sibilo, premere il tappo mentre lo si gira in senso antiorario, e poi toglierlo.

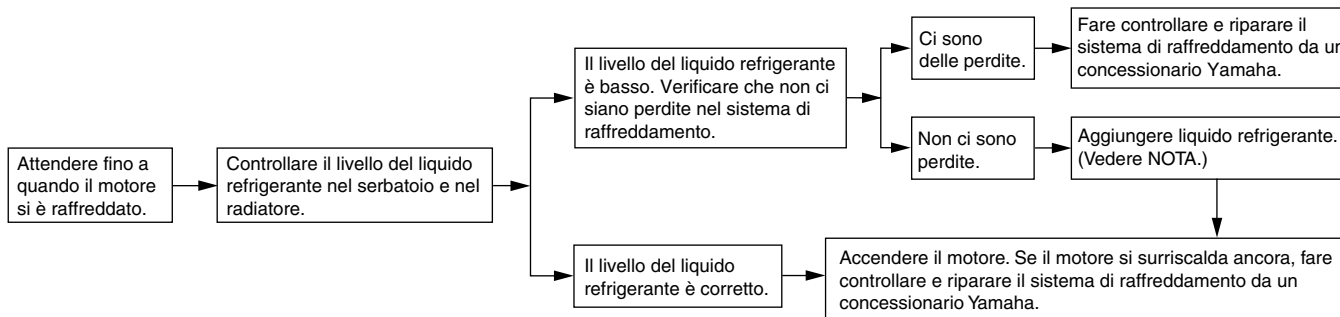

NOTA

Se non si dispone di liquido refrigerante, in sua vece si può usare provvisoriamente dell'acqua del rubinetto, a patto che la si sostituisca al più presto possibile con il liquido refrigerante consigliato.

Pulizia e rimessaggio del motociclo

Verniciatura opaca, prestare attenzione

HAU37834

ATTENZIONE

Alcuni modelli sono equipaggiati con parti a verniciatura opaca. Prima della pulizia del veicolo, si raccomanda di consultare un concessionario Yamaha per consigli sui prodotti da usare. L'utilizzo di spazzole, prodotti chimici forti o detergenti aggressivi per la pulizia di queste parti può graffiare o danneggiare la superficie. Si raccomanda inoltre di non applicare cera su nessuna parte con verniciatura opaca.

HCA15193

Pulizia

Benché la struttura aperta di un motociclo riveli tutti gli aspetti attraenti della sua tecnologia, essa la rende anche più vulnerabile. Ruggine e corrosione possono svilupparsi malgrado l'impiego di componenti di alta qualità. Un tubo di scarico arrugginito potrebbe non dare nell'occhio su una macchina, ma comprometterebbe irrimediabilmente l'estetica di un motociclo. Una pulizia frequente e appropriata non soddisfa soltanto le condizioni di garanzia, bensì mantiene l'estetica del motociclo, ne allunga la durata e ne ottimizza le prestazioni.

Prima della pulizia

1. Coprire l'uscita gas di scarico con un sacchetto di plastica dopo che il motore si è raffreddato.
2. Accertarsi che tutti i tappi ed i coperchi, i connettori e gli elementi di connessione elettrici, cappucci candele compresi, siano ben serrati.
3. Eliminare lo sporco difficile da trattare, come l'olio bruciato sul carter, con uno sgrassante ed una spazzola, ma non applicare mai questi prodotti sui paraolio, sulle guarnizioni, sui pignoni, sulla catena di trasmissione e sui perni ruo-

HAU26015

te. Sciacquare sempre lo sporco ed il prodotto sgrassante con acqua.

Pulizia

HCA10773

ATTENZIONE

- Evitare di usare detergenti per ruote fortemente acidi, specialmente sulle ruote a raggi. Se si utilizzano prodotti del genere sullo sporco particolarmente ostinato, non lasciare il detergente sulla superficie interessata più a lungo di quanto indicato sulle istruzioni per l'uso. Inoltre sciacquare a fondo la superficie con acqua, asciugarla immediatamente e poi applicare uno spray protettivo anticorrosione.
- Metodi di lavaggio errati possono danneggiare le parti in plastica (quali le carenature, i pannelli, i parabrezza, le lenti faro, le lenti pannello strumenti ecc.) e le marmitte. Per pulire la plastica, usare soltanto un panno o una spugna soffici e puliti. Tuttavia, se non è possibile pulire a fondo le parti in plastica con acqua, è possibile utilizzare un detergente neutro diluito in acqua. Accertarsi di sciacquare con abbondante acqua ogni residuo di

detergente poiché è dannoso per le parti in plastica.

- **Non utilizzare prodotti chimici forti sulle parti in plastica. Accertarsi di non utilizzare panni o spugne che siano stati in contatto con prodotti di pulizia forti o abrasivi, solvente o diluente, carburante (benzina), prodotti per rimuovere o inibire la ruggine, liquido freni, antigelo o elettrolito.**
- **Non utilizzare macchine di lavaggio con getti d'acqua ad alta pressione o di vapore, perché possono provocare infiltrazioni d'acqua e deterioramenti nelle seguenti zone: tenute (dei cuscinetti ruota e del forcellone, forcella e freni), componenti elettrici (connettori, elementi di connessione, strumenti, interruttori e luci), tubi sfiato e ventilazione.**
- **Per i motocicli muniti di parabrezza: Non usare detergenti forti o spugne dure che provocherebbero opacità o graffi. Alcuni prodotti detergenti per la plastica possono lasciare graffi sul parabrezza. Provare il prodotto su una piccola parte nascosta del parabrezza per accertarsi che non lasci segni. Se il parabrezza è graffiato, usare un preparato luci-**

dante di qualità per plastica dopo il lavaggio.

Dopo l'utilizzo normale

Togliere lo sporco con acqua calda, un detergente neutro ed una spugna soffice e pulita, e poi sciacquare a fondo con acqua pulita. Utilizzare uno spazzolino da denti o uno scovolino per bottiglie per le zone di difficile accesso. Lo sporco difficile da trattare e gli insetti si eliminano più facilmente coprendo la superficie interessata con un panno bagnato qualche minuto prima della pulizia.

Dopo la guida nella pioggia, vicino al mare e su strade su cui è stato sparso del sale

Poiché il sale marino o quello sparso sulle strade in inverno è estremamente corrosivo in combinazione con l'acqua, ogni volta che si è utilizzato il mezzo nella pioggia, vicino al mare e su strade su cui è stato sparso del sale procedere come segue.

NOTA

Il sale sparso sulle strade in inverno può restarvi fino alla primavera.

1. Lavare il motociclo con acqua fredda e con un detergente neutro, dopo che il motore si è raffreddato.

ATTENZIONE: Non usare acqua calda, in quanto aumenta l'azione corrosiva del sale.^[HCA10792]

2. Applicare uno spray anticorrosione su tutte le superfici di metallo, comprese quelle cromate e nichelate, per prevenire la corrosione.

Dopo la pulizia

1. Asciugare il motociclo con una pelle di camoscio o un panno di tessuto assorbente.
2. Asciugare e lubrificare immediatamente la catena di trasmissione per impedire che arrugginisca.
3. Lucidare con un prodotto specifico le superfici cromate, di alluminio o di acciaio inox, compreso l'impianto di scarico. (Con la lucidatura si possono eliminare persino le scoloriture provocate dal calore sugli impianti di scarico di acciaio inox.)
4. Per prevenire la corrosione, consigliamo di applicare uno spray protettivo su tutte le superfici metalliche, comprese quelle cromate e nichelate.
5. Utilizzare olio spray come detergente universale per eliminare qualsiasi traccia di sporco residuo.
6. Ritoccare i danneggiamenti di lieve entità della vernice provocati dai sassi,

Pulizia e rimessaggio del motociclo

ecc.

7. Applicare della cera su tutte le superfici verniciate.
8. Lasciare asciugare completamente il motociclo prima di rimessarlo o di coprirlo.

HWA11132

AVVERTENZA

Corpi estranei sui freni o sui pneumatici possono far perdere il controllo.

- **Accertarsi che non ci sia olio o cera sui freni o sui pneumatici.**
- **Se necessario, pulire i dischi freni e i le guarnizioni dei freni con un detergente per dischi freni o con acetone e lavare i pneumatici con acqua calda ed un detergente neutro. Prima di marciare a velocità elevate, provare la capacità di frenata del motociclo ed il suo comportamento in curva.**

HCA10801

ATTENZIONE

- **Applicare con parsimonia olio spray e cera e accertarsi di togliere con un panno il prodotto in eccesso.**
- **Non applicare mai olio o cera sulle parti in gomma e in plastica, bensì trattarle con prodotti di pulizia spe-**

cifici.

- **Evitare di usare prodotti lucidanti abrasivi, in quanto asportano la vernice.**

NOTA

- Consultare un concessionario Yamaha per consigli sui prodotti da usare.
- Lavaggio, pioggia o umidità possono causare l'appannamento della lente faro. Accendendo il faro per breve tempo si aiuterà l'eliminazione della condensa dalla lente.

HAU26183

Rimessaggio

A breve termine

Per il rimessaggio del motociclo, usare sempre un locale fresco e asciutto e, se necessario, proteggerlo dalla polvere con una copertura che lasci traspirare l'aria. Accertarsi che il motore e l'impianto di scarico si siano raffreddati prima di coprire il motociclo.

HCA10811

ATTENZIONE

- **Se si rimessa il motociclo in un ambiente scarsamente ventilato, o lo si copre con una tela cerata quando è ancora bagnato, si permette all'acqua ed all'umidità di penetrare e di provocare la formazione di ruggine.**
- **Per prevenire la corrosione, evitare scantinati umidi, ricoveri d'animali (a causa della presenza d'ammoniaca) e gli ambienti in cui sono immagazzinati prodotti chimici forti.**

A lungo termine

Prima di rimessare il motociclo per diversi mesi:

1. Seguire tutte le istruzioni nella sezione "Pulizia" del presente capitolo.
2. Riempire il serbatoio carburante ed

aggiungere uno stabilizzatore del carburante (se disponibile) per prevenire l'arrugginimento del serbatoio carburante ed il deterioramento del carburante.

3. Eseguire le fasi riportate di seguito per proteggere i cilindri, i segmenti, ecc. dalla corrosione.
 - a. Togliere i cappucci candele e le candele.
 - b. Versare un cucchiaino da tè di olio motore in ciascun foro delle candele.
 - c. Installare i cappucci candele sulle candele e poi mettere le candele sulla testa cilindro in modo che gli elettrodi siano a massa. (Questo limiterà la formazione di scintille durante la prossima fase.)
 - d. Mettere in rotazione diverse volte il motore con lo starter. (In questo modo le pareti dei cilindri si ricopriranno di olio.) **AVVERTENZA! Per prevenire danneggiamenti o infortuni provocati dalle scintille, accertarsi di aver messo a massa gli elettrodi della candela mentre si fa girare il motore.**^[HWA10952]
 - e. Togliere i cappucci candele dalle candele e poi installare le candele

ed i cappucci candele.

4. Lubrificare tutti i cavi di comando ed i perni di guida di tutte le leve e dei pedali, come pure del cavalletto laterale/cavalletto centrale.
5. Controllare e, se necessario, ripristinare la pressione pneumatici e poi sollevare il motociclo in modo che entrambe le ruote non tocchino terra. In alternativa, far girare le ruote di poco ogni mese in modo da prevenire il danneggiamento locale dei pneumatici.
6. Coprire l'uscita gas di scarico con un sacchetto di plastica per prevenire la penetrazione di umidità.
7. Togliere la batteria e caricarla completamente. Riporla in un locale fresco ed asciutto e caricarla una volta al mese. Non riporre la batteria in un ambiente troppo freddo o caldo [meno di 0 °C (30 °F) oppure più di 30 °C (90 °F)]. Per maggiori informazioni sul rimessaggio della batteria, vedere pagina 6-29.

NOTA

Eseguire tutte le riparazioni eventualmente necessarie prima di rimessare il motociclo.

Caratteristiche tecniche

Dimensioni:

Lunghezza totale:
2075 mm (81.7 in)
Larghezza totale:
815 mm (32.1 in)
Altezza totale:
1140 mm (44.9 in)
Altezza alla sella:
830 mm (32.7 in)
Passo:
1440 mm (56.7 in)
Distanza da terra:
135 mm (5.31 in)
Raggio minimo di sterzata:
3.0 m (9.84 ft)

Peso:

Peso in ordine di marcia:
195 kg (430 lb)

Motore:

Ciclo di combustione:
4 tempi
Impianto di raffreddamento:
Raffreddato a liquido
Sistema di distribuzione:
DOHC
Disposizione dei cilindri:
In linea
Numero di cilindri:
3 cilindri
Cilindrata:
847 cm³
Alésaggio × corsa:
78.0 × 59.1 mm (3.07 × 2.33 in)

Rapporto di compressione:

11.5 : 1

Sistema di avviamento:

Avviamento elettrico

Sistema di lubrificazione:

A carter umido

Olio motore:

Marca consigliata:

YAMALUBE

Gradi di viscosità SAE:

10W-40

Gradazione dell'olio motore consigliato:

API Service tipo SG o superiore, standard

JASO MA

Quantità di olio motore:

Cambio olio:

2.40 L (2.54 US qt, 2.11 Imp.qt)

Con rimozione dell'elemento filtro olio:

2.70 L (2.85 US qt, 2.38 Imp.qt)

Quantità di liquido refrigerante:

Serbatoio liquido refrigerante (fino al livello massimo):

0.25 L (0.26 US qt, 0.22 Imp.qt)

Radiatore (tutto il circuito compreso):

1.93 L (2.04 US qt, 1.70 Imp.qt)

Filtro dell'aria:

Elemento del filtro dell'aria:

Elemento di carta rivestito d'olio

Carburante:

Carburante consigliato:

Benzina super senza piombo (gasohol

[E10] accettabile)

Capacità del serbatoio carburante:

14 L (3.7 US gal, 3.1 Imp.gal)

Quantità di riserva carburante:

2.6 L (0.69 US gal, 0.57 Imp.gal)

Iniezione carburante:

Corpo farfallato:

Sigla di identificazione:

B901 00

Candela/-e:

Produttore/modello:

NGK/CPR9EA9

Distanza elettrodi:

0.8–0.9 mm (0.031–0.035 in)

Frizione:

Tipo di frizione:

A bagno d'olio, dischi multipli

Gruppo motopropulsore:

Rapporto di riduzione primaria:

1.681 (79/47)

Trasmissione finale:

A catena

Rapporto di riduzione secondaria:

2.813 (45/16)

Tipo di trasmissione:

Sempre in presa, a 6 rapporti

Rapporti di riduzione:

1^a:

2.667 (40/15)

2^a:

2.000 (38/19)

3^a:

1.619 (34/21)

4^a:

1.381 (29/21)

5^a:

1.190 (25/21)

6^a:

1.037 (28/27)

Parte ciclistica:

Tipo di telaio:

A diamante

Angolo di incidenza:

25.0 gradi

Avancorsa:

103 mm (4.1 in)

Pneumatico anteriore:

Tipo:

Senza camera d'aria

Misura:

120/70 ZR17M/C(58W)

Produttore/modello:

BRIDGESTONE/S20F M

Pneumatico posteriore:

Tipo:

Senza camera d'aria

Misura:

180/55 ZR17M/C (73W)

Produttore/modello:

BRIDGESTONE/S20R M

Carico:

Carico massimo:

170 kg (375 lb)

* (Peso totale del pilota, del passeggero, del carico e degli accessori)

Pressione pneumatici (misurata a pneumatici freddi):

1 persona:

Anteriore:

250 kPa (2.50 kgf/cm², 36 psi)

Posteriore:

290 kPa (2.90 kgf/cm², 42 psi)

2 persone:

Anteriore:

250 kPa (2.50 kgf/cm², 36 psi)

Posteriore:

290 kPa (2.90 kgf/cm², 42 psi)

Ruota anteriore:

Tipo di ruota:

Ruota in lega

Dimensioni cerchio:

17M/C x MT3.50

Ruota posteriore:

Tipo di ruota:

Ruota in lega

Dimensioni cerchio:

17M/C x MT5.50

Freno anteriore:

Tipo:

Freno a doppio disco idraulico

Liquido consigliato:

DOT 4

Freno posteriore:

Tipo:

Freno monodisco idraulico

Liquido consigliato:

DOT 4

Sospensione anteriore:

Tipo:

Forcella telescopica

Molla:

Molla elicoidale

Ammortizzatore:

Ammortizzatore idraulico

Escursione ruota:

137 mm (5.4 in)

Sospensione posteriore:

Tipo:

Forcellone oscillante (sospensione articolata)

Molla:

Molla elicoidale

Ammortizzatore:

Ammortizzatore a gas/idraulico

Escursione ruota:

130 mm (5.1 in)

Impianto elettrico:

Tensione impianto:

12 V

Sistema d'accensione:

TCI

Sistema di carica:

Volano magnete in C.A.

Batteria:

Modello:

YTZ10S

Tensione, capacità:

12 V, 8.6 Ah (10 HR)

Faro:

Tipo a lampadina:

Lampada alogena

Potenza lampadina:

Faro:

H4, 60.0 W/55.0 W

Lampada stop/fanalino:

LED

Indicatore di direzione anteriore:

10.0 W

Caratteristiche tecniche

Indicatore di direzione posteriore:

10.0 W

Luce ausiliaria:

5.0 W

Luce targa:

5.0 W

Luce pannello strumenti:

LED

Spia del folle:

LED

Spia abbagliante:

LED

Spia del livello dell'olio:

LED

Spia degli indicatori di direzione:

LED

Spia temperatura liquido refrigerante:

LED

Spia problemi al motore:

LED

Spia dell'ABS:

LED

Spia del sistema immobilizzatore:

LED

Spia di segnalazione del sistema di controllo della trazione:

LED

Fusibile:

Fusibile principale:

50.0 A

Fusibile ausiliario 1:

2.0 A

Fusibile del faro:

15.0 A

Fusibile dell'impianto di segnalazione:

7.5 A

Fusibile dell'accensione:

15.0 A

Fusibile della luce di posizione:

7.5 A

Fusibile motorino ventola radiatore:

15.0 A

Fusibile dell'impianto di iniezione carburante:

10.0 A

Fusibile della centralina dell'ABS:

7.5 A

Fusibile del motorino dell'ABS:

30.0 A

Fusibile del solenoide ABS:

15.0 A

Fusibile di backup:

7.5 A

Fusibile della valvola a farfalla elettrica:

7.5 A

HAU53562

Numeri d'identificazione

Riportare numero identificazione veicolo, numero di serie motore e informazioni dell'etichetta modello qui sotto negli appositi spazi. Questi numeri d'identificazione sono necessari alla registrazione del veicolo presso le autorità competenti della zona interessata e all'ordinazione di ricambi dai concessionari Yamaha.

NUMERO IDENTIFICAZIONE VEICOLO:

NUMERO DI SERIE MOTORE:

INFORMAZIONI DELL'ETICHETTA MODELLO:

HAU26401

Numero identificazione veicolo

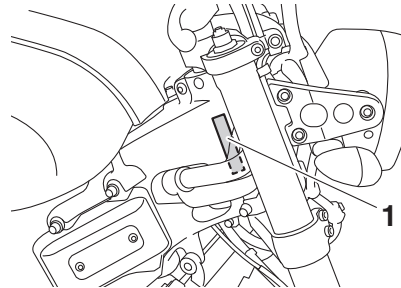

1. Numero identificazione veicolo

Il numero di identificazione del veicolo è impresso sul canotto dello sterzo. Riportare questo numero nell'apposito spazio.

NOTA

Il numero di identificazione del veicolo serve ad identificare il motociclo e può venire utilizzato per registrarlo presso le autorità competenti della zona interessata.

HAU26442

Numero di serie motore

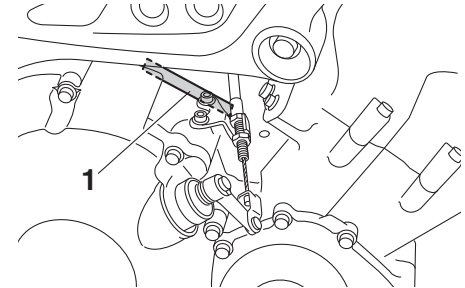

1. Numero di serie motore

Il numero di serie motore è impresso sul carter.

Informazioni per i consumatori

Etichetta modello

HAU26481

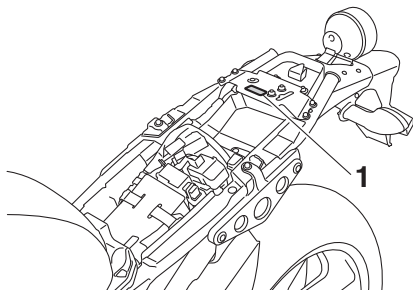

1. Etichetta modello

L'etichetta del modello è applicata al telaio sotto la sella. (Vedere pagina 3-21.) Registrare le informazioni di questa etichetta nell'apposito spazio. Queste informazioni sono necessarie per ordinare i ricambi presso i concessionari Yamaha.

Connettore diagnostica

HAU69910

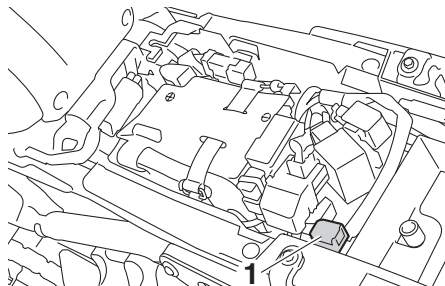

1. Connettore diagnostica

Il connettore diagnostica è ubicato come illustrato nella figura.

HAU74702

Registrazione dei dati del veicolo

L'ECU di questo modello memorizza alcuni dati del veicolo per agevolare la diagnosi dei malfunzionamenti e a fini di ricerca e sviluppo. Questi dati vengono caricati solo se si collega uno speciale strumento diagnostico Yamaha al veicolo, ad esempio quando si eseguono controlli di manutenzione o procedure di riparazione.

Benché i sensori e i dati registrati varino da modello a modello, i tipi principali di dati consistono in:

- Dati relativi allo stato del veicolo e alle prestazioni del motore
- Dati relativi all'iniezione di carburante e alle emissioni

Yamaha non divulga questi dati a terzi eccetto nel caso in cui:

- Abbia ricevuto il consenso da parte del proprietario del veicolo
- Sia obbligata a farlo per legge
- Debbono essere utilizzati da Yamaha in caso di vertenze
- Vengano utilizzati a fini di eventuali ricerche condotte da Yamaha quando i dati non si riferiscono né a un veicolo né a un proprietario specifico

A			
ABS	3-15		
Assieme ammortizzatore, regolazione	3-23		
Attacchi cinghie portabagagli.....	3-25		
Avviare il motore.....	5-1		
B			
Batteria	6-29		
Bloccetto accensione/bloccasterzo	3-2		
C			
Cambi di marcia.....	5-2		
Candele, controllo.....	6-9		
Caratteristiche tecniche	8-1		
Carburante.....	3-18		
Carburante, consigli per ridurre il consumo	5-3		
Catena di trasmissione, pulizia e lubrificazione	6-24		
Cavalletto laterale.....	3-25		
Cavalletto laterale, controllo e lubrificazione	6-27		
Cavi, controllo e lubrificazione.....	6-25		
Come supportare il motociclo	6-36		
Commutatore luce abbagliante/anabbagliante	3-13		
Connettore ausiliario (CC)	3-28		
Connettore diagnostica.....	9-2		
Convertitore catalitico	3-20		
Cuscinetti ruote, controllo	6-28		
D			
D-mode (modalità di guida)	3-12		
E			
Elemento filtrante.....	6-14		
Etichetta modello	9-2		
F			
Fanalino posteriore/stop.....	6-35		
Filtro a carboni attivi	6-10		
Forcella, controllo.....	6-27		
Forcella, regolazione.....	3-22		
Fusibili, sostituzione	6-30		
G			
Gioco della leva freno, controllo	6-19		
Gioco della leva frizione, regolazione	6-18		
Gioco della manopola acceleratore, controllo	6-15		
Gioco valvole.....	6-15		
I			
Informazioni di sicurezza.....	1-1		
Interruttore Arresto/Accensione/Avviamento	3-13		
Interruttore dell'avvisatore acustico.....	3-13		
Interruttore del sistema di controllo della trazione.....	3-13		
Interruttore di segnalazione luce abbagliante	3-13		
Interruttore indicatori di direzione	3-13		
Interruttore luci d'emergenza	3-13		
Interruttori luci stop.....	6-20		
Interruttori manubrio	3-12		
K			
Kit attrezzi	6-2		
L			
Lampada faro, sostituzione	6-33		
Lampada indicatore di direzione, sostituzione	6-35		
Lampada luce di posizione anteriore, sostituzione	6-34		
Leva freno	3-15		
Leva frizione	3-14		
Leve freno e frizione, controllo e lubrificazione.....	6-26		
Liquido freni, cambio.....	6-22		
Liquido refrigerante.....	6-13		
Livello liquido freni, controllo.....	6-21		
Luce targa	6-36		
M			
Manopola e cavo acceleratore, controllo e lubrificazione	6-25		
Manutenzione e lubrificazione, periodica...6-5			
Manutenzione, sistema di controllo emissioni.....	6-3		
N			
Numeri d'identificazione.....	9-1		
Numero di serie motore	9-1		
Numero identificazione veicolo	9-1		
O			
Olio motore	6-10		
P			
Parcheggio.....	5-4		
Pastiglie del freno anteriore e posteriore, controllo	6-20		
Pedale cambio	3-14		
Pedale freno	3-15		
Pedali freno e cambio, controllo e lubrificazione.....	6-25		
Perni del forcellone, lubrificazione	6-27		
Pneumatici	6-15		
Posizioni dei componenti	2-1		
Pulizia	7-1		
R			
Regime del minimo, controllo	6-14		
Registrazione dei dati, veicolo	9-2		

Indice analitico

Ricerca ed eliminazione guasti	6-36
Rimessaggio	7-3
Rodaggio.....	5-3
Ruote	6-18

S

Sella	3-21
Sistema di controllo della trazione	3-16
Sistema d'interruzione circuito accensione	3-26
Sistema immobilizzatore	3-1
Spia ABS.....	3-4
Spia guasto motore.....	3-4
Spia immobilizer.....	3-5
Spia livello olio	3-3
Spia luce abbagliante.....	3-3
Spia marcia in folle.....	3-3
Spia sistema di controllo della trazione.....	3-4
Spia temperatura liquido refrigerante.....	3-4
Spie di segnalazione e di avvertimento	3-3
Spie indicatore di direzione.....	3-3
Sterzo, controllo	6-28
Strumento multifunzione	3-5

T

Tabelle di ricerca ed eliminazione guasti	6-38
Tappo serbatoio carburante.....	3-18
Tensione della catena.....	6-22
Tubo di troppopieno del serbatoio carburante e tubetto sfiato serbatoio carburante	3-20

V

Vano portaoggetti.....	3-21
Verniciatura opaca, prestare attenzione	7-1

