



USO E MANUTENZIONE

YZF-R3

MOTOCICLO

 **Leggere attentamente questo manuale
prima di utilizzare questo veicolo.**

YZF320-A

B7P-F8199-H0

 **Leggere attentamente questo manuale prima di utilizzare questo veicolo. Questo manuale dovrebbe accompagnare il veicolo se viene venduto.**

Benvenuti nel mondo delle moto Yamaha!

Con l'acquisto del YZF320-A, potrete avvalervi della vasta esperienza Yamaha e delle tecnologie più avanzate profuse nella progettazione e nella costruzione di prodotti di alto livello qualitativo che hanno valso a Yamaha la sua reputazione di assoluta affidabilità.

Leggete questo manuale senza fretta e da cima a fondo. Potrete godervi tutti i vantaggi che il vostro YZF320-A offre. Il Libretto uso e manutenzione non fornisce solo istruzioni sul funzionamento, la verifica e la manutenzione del vostro motociclo, ma indica anche come salvaguardare sé stessi e gli altri evitando problemi e il rischio di lesioni.

Inoltre i numerosi consigli contenuti in questo libretto aiutano a mantenere il motociclo nelle migliori condizioni possibili. Se una volta letto il manuale, aveste ulteriori quesiti da porre, non esitate a rivolgervi al vostro concessionario Yamaha.

Il team della Yamaha vi augura una lunga guida sicura e piacevole. Ricordate sempre di anteporre la sicurezza ad ogni altra cosa.

La Yamaha è alla continua ricerca di soluzioni avanzate da utilizzare nella progettazione e nel costante miglioramento della qualità del prodotto. In conseguenza di ciò, sebbene questo manuale contenga sul veicolo le informazioni più aggiornate, disponibili alla data della sua pubblicazione, è possibile che capiti di rilevare delle lievi difformità tra il motociclo e quanto descritto nel manuale. In caso di altre questioni in merito al presente manuale, consultare un concessionario Yamaha.





Si prega di leggere questo libretto per intero e attentamente prima di utilizzare questo motociclo.

Informazioni importanti sul manuale

HAU63350

Le informazioni particolarmente importanti sono evidenziate dai seguenti richiami:

	<p>Questo è il simbolo di pericolo. Viene utilizzato per richiamare l'attenzione sui rischi potenziali di infortuni. Osservare tutti i messaggi di sicurezza che seguono questo simbolo per evitare infortuni o il decesso.</p>
 AVVERTENZA	<p>Un'AVVERTENZA indica una situazione pericolosa che, se non evitata, potrebbe provocare il decesso o infortuni gravi.</p>
ATTENZIONE	<p>Un richiamo di ATTENZIONE indica speciali precauzioni da prendersi per evitare di danneggiare il veicolo o altre cose.</p>
NOTA	<p>Una NOTA contiene informazioni importanti che facilitano o che rendono più chiare le procedure.</p>

*Il prodotto e le specifiche sono soggetti a modifiche senza preavviso.

HAUN0430

YZF320-A
USO E MANUTENZIONE
©2019 PT Yamaha Indonesia Motor Manufacturing
1a edizione, novembre 2018
Tutti i diritti sono riservati.
È espressamente vietata
la ristampa o l'uso non autorizzato
senza il permesso scritto della
PT Yamaha Indonesia Motor Manufacturing.
Stampato in Indonesia.

Informazioni di sicurezza1-1

Descrizione.....2-1

- Vista da sinistra2-1
- Vista da destra2-2
- Comandi e strumentazione2-3

Strumento e funzioni di controllo....3-1

- Blocchetto
 - accensione/bloccasterzo3-1
- Spie di segnalazione
 - e di avvertimento3-2
- Strumento multifunzione3-4
- Interruttori manubrio3-10
- Leva frizione3-11
- Pedale cambio3-12
- Leva freno3-12
- Pedale freno3-13
- ABS3-13
- Tappo serbatoio carburante.....3-14
- Carburante3-15
- Tube di troppopieno
 - del serbatoio carburante.....3-16
- Convertitore catalitico3-17
- Selle.....3-17
- Portacaschi3-19
- Vano portaoggetti.....3-19
- Specchietti retrovisori3-20
- Regolazione dell'assieme
 - ammortizzatore3-20
- Attacchi cinghie portabagagli3-21
- Cavalletto laterale.....3-22
- Sistema d'interruzione circuito
 - accensione.....3-22

Per la vostra sicurezza – controlli prima dell'utilizzo.....4-1

Utilizzo e punti importanti

relativi alla guida5-1

- Accensione del motore5-2
- Cambio della marcia5-3
- Rodaggio5-3
- Parcheggio5-4

Manutenzione e regolazione

periodiche6-1

- Kit attrezzi6-2
- Tabelle di manutenzione
 - periodica.....6-3
- Tabella di manutenzione
 - periodica per il sistema di controllo emissioni6-3
- Tabella manutenzione
 - generale e lubrificazione.....6-5
- Controllo delle candele6-8
- Filtro a carboni attivi6-9
- Olio motore e cartuccia filtro olio....6-9
- Perché Yamalube.....6-12
- Liquido refrigerante.....6-12
- Sostituzione dell'elemento filtrante e pulizia del tubetto ispezione6-15
- Controllo del gioco della manopola acceleratore.....6-16
- Gioco valvole6-17
- Pneumatici6-17
- Ruote in lega.....6-19
- Regolazione del gioco della leva frizione6-20
- Controllo del gioco della leva freno6-21
- Interruttori luci stop6-22
- Controllo delle pastiglie del freno anteriore e posteriore6-22
- Controllo del livello liquido freni....6-23
- Cambio del liquido freni.....6-24
- Tensione della catena6-25
- Pulizia e lubrificazione della catena di trasmissione6-26
- Controllo e lubrificazione dei cavi6-27
- Controllo e lubrificazione della manopola e del cavo acceleratore.....6-27
- Controllo e lubrificazione dei pedali freno e cambio.....6-28
- Controllo e lubrificazione delle leve freno e frizione.....6-28
- Controllo e lubrificazione del cavalletto laterale.....6-29

Indice

Lubrificazione dei perni del forcellone.....	6-29
Controllo della forcella.....	6-30
Controllo dello sterzo	6-30
Controllo dei cuscinetti ruote	6-31
Batteria	6-31
Sostituzione dei fusibili.....	6-33
Luci veicolo	6-35
Sostituzione della lampada indicatore di direzione.....	6-35
Sostituzione della lampada luce targa	6-36
Come supportare il motociclo	6-37
Ricerca ed eliminazione guasti.....	6-37
Tabelle di ricerca ed eliminazione guasti.....	6-38
Pulizia e rimessaggio del motociclo	7-1
Verniciatura opaca, prestare attenzione	7-1
Pulizia	7-1
Rimessaggio.....	7-4
Caratteristiche tecniche	8-1
Informazioni per i consumatori	9-1
Numeri d'identificazione.....	9-1
Connettore diagnostica	9-2
Registrazione dei dati del veicolo	9-2
Indice analitico	10-1

HAU1028C

Siate un proprietario responsabile

Come proprietari del veicolo, siete responsabili del funzionamento in sicurezza e corretto del vostro motociclo.

I motocicli sono veicoli con due ruote in linea.

Il loro utilizzo e funzionamento in sicurezza dipendono dall'uso di tecniche di guida corrette e dall'esperienza del conducente. Ogni conducente deve essere a conoscenza dei seguenti requisiti prima di utilizzare questo motociclo.

Il conducente deve:

- Ricevere informazioni complete da una fonte competente su tutti gli aspetti del funzionamento del motociclo.
- Rispettare le avvertenze e le istruzioni di manutenzione in questo Libretto uso e manutenzione.
- Ricevere un addestramento qualificato nelle tecniche di guida corrette ed in sicurezza.
- Richiedere assistenza tecnica professionale secondo quanto indicato in questo Libretto uso e manutenzione e/o reso necessario dalle condizioni meccaniche.
- Non utilizzare mai un motociclo senza essere stati addestrati o istruiti adeguatamente. Seguire un corso di addestramento. I principianti dovrebbero essere addestrati da un istruttore qualificato. Contattare un concessionario di motocicli autorizzato per informazioni sui corsi di addestramento più vicini.

Guida in sicurezza

Eseguire i controlli prima dell'utilizzo ogni volta che si usa il veicolo per essere certi che sia in grado di funzionare in sicurezza. La mancata esecuzione di un'ispezione o

manutenzione corretta del veicolo aumenta la possibilità di incidenti o di danneggiamenti del mezzo. Vedere pagina 4-1 per l'elenco dei controlli prima dell'utilizzo.

- Questo motociclo è stato progettato per trasportare il conducente ed un passeggero.
- La causa prevalente di incidenti tra automobili e motocicli è che gli automobilisti non vedono o identificano i motocicli nel traffico. Molti incidenti sono stati provocati da automobilisti che non avevano visto il motociclo. Quindi rendersi ben visibili sembra aver un ottimo effetto riducente dell'eventualità di questo tipo di incidenti.

Pertanto:

- Indossare un giubbotto con colori brillanti.
- Stare molto attenti nell'avvicinamento e nell'attraversamento degli incroci, luogo più frequente di incidenti per i motocicli.
- Viaggiare dove gli altri utenti della strada possano vedervi. Evitare di viaggiare nella zona d'ombra di un altro veicolo.
- Mai eseguire interventi di manutenzione su un motociclo senza disporre di conoscenze adeguate. Contattare un concessionario di motocicli autorizzato per ricevere informazioni sulla manutenzione base del motociclo. Alcuni interventi di manutenzione possono essere eseguiti solo da personale qualificato.
- Molti incidenti coinvolgono piloti inesperti. Molti dei piloti coinvolti in incidenti non possiedono una patente di guida motocicli valida.
 - Accertarsi di essere qualificati, e prestare il proprio motociclo soltanto a piloti esperti.

- Essere consci delle proprie capacità e dei propri limiti. Restando nei propri limiti, ci si aiuta ad evitare incidenti.
- Consigliamo di far pratica con il motociclo in zone dove non c'è traffico, fino a quando non si sarà preso completa confidenza con il motociclo e tutti i suoi comandi.
- Molti incidenti vengono provocati da errori di manovra dei conducenti dei motocicli. Un errore tipico è allargarsi in curva a causa dell'eccessiva velocità o dell'inclinazione insufficiente rispetto alla velocità di marcia.
 - Rispettare sempre i limiti di velocità e non viaggiare mai più veloci di quanto lo consentano le condizioni della strada e del traffico.
 - Segnalare sempre i cambi di direzione e di corsia. Accertarsi che gli altri utenti della strada vi vedano.
- La posizione del conducente e del passeggero è importante per il controllo del mezzo.
 - Durante la marcia, per mantenere il controllo del motociclo il conducente deve tenere entrambe le mani sul manubrio ed entrambi i piedi sui poggiatesta.
 - Il passeggero deve tenersi sempre con entrambe le mani al conducente, alla cinghia sella o alla maniglia, se presente, e tenere entrambi i piedi sui poggiatesta passeggero. Non trasportare mai un passeggero se non è in grado di posizionare fermamente entrambi i piedi sui poggiatesta passeggero.
- Non guidare mai sotto l'influsso di alcool o droghe.
- Questo motociclo è progettato esclusivamente per l'utilizzo su strada. Non è adatto per l'utilizzo fuori strada.

Accessori di sicurezza

La maggior parte dei decessi negli incidenti di motocicli è dovuta a lesioni alla testa. L'uso di un casco è il fattore più importante nella prevenzione o nella riduzione di lesioni alla testa.

- Utilizzare sempre un casco omologato.
- Portare una visiera o occhiali. Il vento sugli occhi non protetti potrebbe causare una riduzione della visibilità e ritardare la percezione di un pericolo.
- L'utilizzo di un giubbotto, stivali pesanti, pantaloni, guanti ecc. è molto utile a prevenire o ridurre abrasioni o lacerazioni.
- Non indossare mai abiti svolazzanti, potrebbero infilarsi nelle leve di comando, nei poggiatesta o nelle ruote e provocare lesioni o incidenti.
- Indossare sempre un vestiario protettivo che copra le gambe, le caviglie ed i piedi. Il motore o l'impianto di scarico si scaldano molto durante o dopo il funzionamento e possono provocare scottature.
- Anche il passeggero deve rispettare le precauzioni di cui sopra.

Evitare l'avvelenamento da monossido di carbonio

Tutti i gas di scarico dei motori contengono monossido di carbonio, un gas letale. L'inspirazione di monossido di carbonio può provocare mal di testa, capogiri, sonnolenza, nausea, confusione, ed eventualmente il decesso.

Il monossido di carbonio è un gas incolore, inodore, insapore che può essere presente anche se non si vedono i gas di scarico del motore o non se ne sente l'odore. Livelli mortali di monossido di carbonio possono accumularsi rapidamente e possono soffocare rapidamente e impedire di salvarsi. Inoltre, livelli mortali di monossido di carbonio possono persistere per ore o giorni in

ambienti chiusi o scarsamente ventilati. Se si percepiscono sintomi di avvelenamento da monossido di carbonio, lasciare immediatamente l'ambiente, andare all'aria fresca e **RICHIEDERE L'INTERVENTO DI UN MEDICO.**

- Non far funzionare il motore al chiuso. Anche se si cerca di dissipare i gas di scarico del motore con ventilatori o aprendo finestre e porte, il monossido di carbonio può raggiungere rapidamente livelli pericolosi.
- Non fare funzionare il motore in ambienti con scarsa ventilazione o parzialmente chiusi, come capannoni, garage o tettoie per auto.
- Non fare funzionare il motore all'aperto dove i gas di scarico del motore possono penetrare negli edifici circostanti attraverso aperture quali finestre e porte.

Carico

L'aggiunta di accessori o di carichi al motociclo può influire negativamente sulla stabilità e l'uso, se cambia la distribuzione dei pesi del motociclo. Per evitare possibili incidenti, l'aggiunta di carichi o accessori al motociclo va effettuata con estrema cautela. Prestare la massima attenzione guidando un motociclo a cui siano stati aggiunti carichi o accessori. Di seguito, insieme alle informazioni sugli accessori, vengono elencate alcune indicazioni generali da rispettare nel caso in cui si trasporti del carico sul motociclo:

Il peso totale del conducente, del passeggero, degli accessori e del carico non deve superare il limite massimo di carico. **L'utilizzo di un veicolo sovraccarico può provocare incidenti.**

Carico massimo:
160 kg (353 lb)

Caricando il mezzo entro questi limiti, tenere presente quanto segue:

- Tenere il peso del carico e degli accessori il più basso ed il più vicino possibile al motociclo. Fissare con cura gli oggetti più pesanti il più vicino possibile al centro del veicolo e accertarsi di distribuire uniformemente il peso sui due lati del motociclo per ridurre al minimo lo sbilanciamento o l'instabilità.
- I carichi mobili possono provocare improvvisi sbilanciamenti. Accertarsi che gli accessori ed il carico siano ben fissati al motociclo, prima di avviarlo. Controllare frequentemente i supporti degli accessori ed i dispositivi di fissaggio dei carichi.
- Regolare correttamente la sospensione in funzione del carico (solo modelli con sospensioni regolabili), e controllare le condizioni e la pressione dei pneumatici.
- Non attaccare al manubrio, alla forcella o al parafrangente anteriori oggetti grandi o pesanti. Questi oggetti, compresi carichi del genere dei sacchi a pelo, sacchi per effetti personali o tende, possono provocare instabilità o ridurre la risposta dello sterzo.
- **Questo veicolo non è progettato per trainare un carrello o per essere collegato ad un sidecar.**

Accessori originali Yamaha

La scelta degli accessori per il vostro veicolo è una decisione importante. Gli accessori originali Yamaha, disponibili solo presso i concessionari Yamaha, sono stati progettati, testati ed approvati da Yamaha per l'utilizzo sul vostro veicolo.

Molte aziende che non hanno nessun rapporto commerciale con Yamaha producono parti ed accessori oppure offrono altre modifiche per i veicoli Yamaha. Yamaha

non è in grado di testare i prodotti realizzati da queste aziende aftermarket. Pertanto Yamaha non può approvare o consigliare l'uso di accessori non venduti da Yamaha o di modifiche non consigliate specificatamente da Yamaha, anche se venduti ed installati da un concessionario Yamaha.

Parti, accessori e modifiche aftermarket

Mentre si possono trovare prodotti aftermarket simili nel design e nella qualità agli accessori originali Yamaha, ci sono alcuni accessori o modifiche aftermarket inadatti in quanto potrebbero comportare rischi potenziali per la vostra sicurezza personale e quella degli altri. L'installazione di prodotti aftermarket o l'introduzione di altre modifiche al veicolo che ne cambino il design o le caratteristiche di funzionamento possono esporre voi stessi ed altri al rischio di infortuni gravi o di morte. Sarete pertanto direttamente responsabili degli infortuni originatisi in relazione a cambiamenti apportati al veicolo.

Per il montaggio di accessori, tenere ben presenti le seguenti istruzioni in aggiunta a quelle descritte al capitolo "Carico".

- Non installare mai accessori o trasportare carichi che compromettano le prestazioni del motociclo. Prima di utilizzare gli accessori, controllateli accuratamente per accertarsi che essi non riducano in nessuna maniera la distanza libera da terra e la distanza minima da terra nella marcia in curva, non limitino la corsa delle sospensioni, dello sterzo o il funzionamento dei comandi, oppure oscurino le luci o i catarifrangenti.
- Gli accessori montati sul manubrio oppure nella zona della forcella possono creare instabilità dovuta alla distribuzione non uniforme dei pesi o a modifiche dell'aerodinamica. Montando accessori sul manubrio oppure nella zona della

forcella, tener conto che devono essere il più leggeri possibile ed essere comunque ridotti al minimo.

- Accessori ingombranti o grandi possono compromettere seriamente la stabilità del motociclo a causa degli effetti aerodinamici. Il vento potrebbe tentare di sollevare il motociclo, oppure il motociclo potrebbe divenire instabile sotto l'azione di venti trasversali. Questo genere di accessori può provocare instabilità anche quando si viene sorpassati o nel sorpasso di veicoli di grandi dimensioni.
- Determinati accessori possono spostare il conducente dalla propria posizione normale di guida. Una posizione impropria limita la libertà di movimento del conducente e può compromettere la capacità di controllo del mezzo; pertanto, accessori del genere sono sconsigliati.
- L'aggiunta di accessori elettrici va effettuata con cautela. Se gli accessori elettrici superano la capacità dell'impianto elettrico del motociclo, si potrebbe verificare un guasto, che potrebbe causare una pericolosa perdita dell'illuminazione o della potenza del motore.

Pneumatici e cerchi aftermarket

I pneumatici ed i cerchi forniti con il motociclo sono stati progettati per essere all'altezza delle prestazioni del veicolo e per fornire la migliore combinazione di manovrabilità, potenza frenante e comfort. Pneumatici e cerchi diversi da quelli forniti, o con dimensioni e combinazioni diverse, possono essere inappropriati. Vedere pagina 6-17 per le specifiche dei pneumatici e informazioni sulla manutenzione e sul cambio dei pneumatici.

Trasporto del motociclo

Prima di trasportare il motociclo su un altro veicolo, attenersi alle seguenti istruzioni.

- Rimuovere dal motociclo tutti gli oggetti non ancorati.
- Controllare che il rubinetto benzina (se in dotazione) sia in posizione OFF e che non vi siano perdite di carburante.
- Innestare la marcia (per i modelli con cambio manuale).
- Fissare il motociclo con apposite funi o cinghie di ancoraggio in corrispondenza di componenti solidi del motociclo, quali ad esempio il telaio o il triplo morsetto superiore della forcella anteriore (e non ad esempio alle manopole del manubrio, agli indicatori di direzione o ad altri componenti che potrebbero rompersi). Scegliere attentamente la posizione di fissaggio delle cinghie per evitare che queste ultime sfreghino contro le parti verniciate durante il trasporto.
- La sospensione, se possibile, deve essere parzialmente compressa, il modo che il motociclo non sobbalzi eccessivamente durante il trasporto.

Descrizione

HAU63371

Vista da sinistra

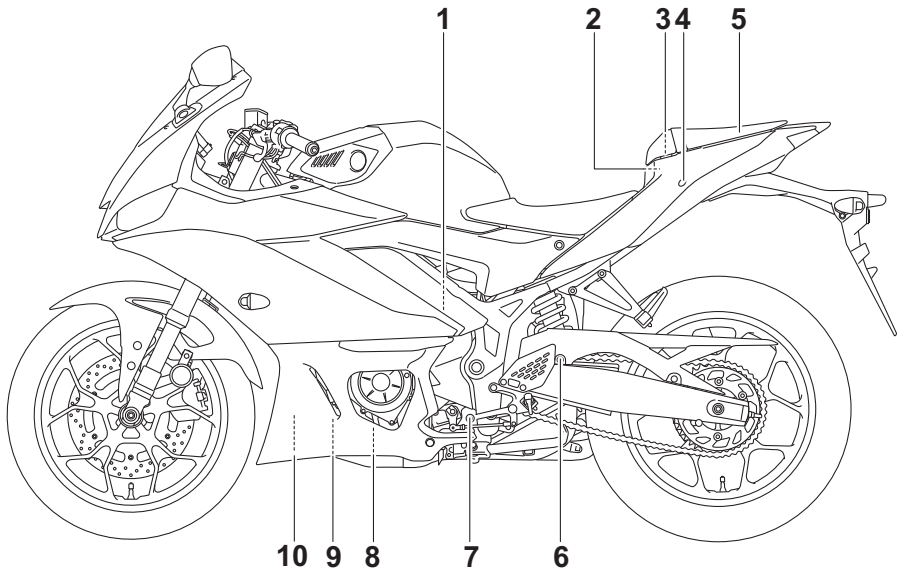

1. Serbatoio liquido refrigerante (pagina 6-12)
2. Fusibile principale (pagina 6-33)
3. Kit di attrezzi in dotazione (pagina 6-2)
4. Serratura sella passeggero (pagina 3-17)
5. Vano portaoggetti (pagina 3-19)
6. Ghiera di regolazione precarica molla ammortizzatore (pagina 3-20)
7. Pedale cambio (pagina 3-12)
8. Bullone drenaggio olio (pagina 6-9)
9. Cartuccia del filtro dell'olio motore (pagina 6-9)
10. Filtro a carboni attivi (pagina 6-9)

Vista da destra

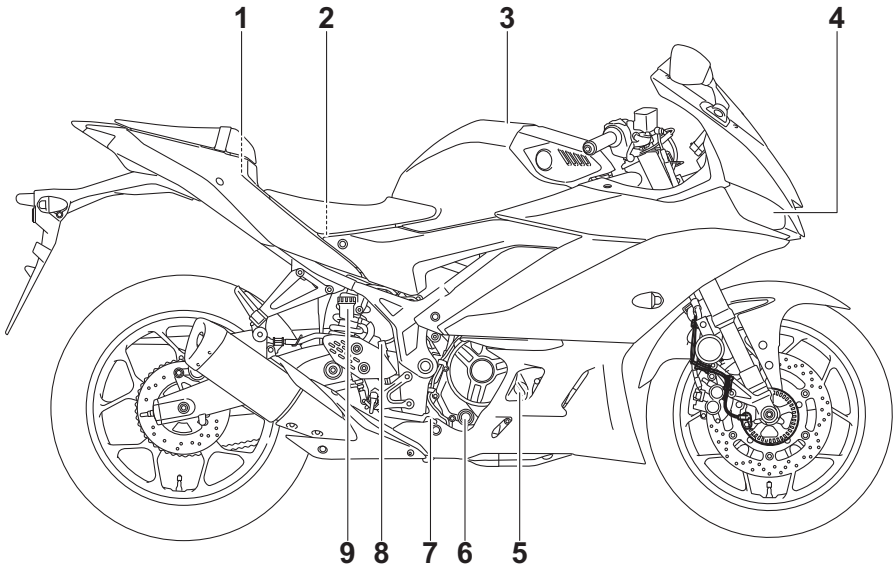
**2**

1. Scatola fusibili (pagina 6-33)
2. Batteria (pagina 6-31)
3. Tappo serbatoio carburante (pagina 3-14)
4. Faro (pagina 6-35)
5. Tappo bocchettone riempimento olio motore (pagina 6-9)
6. Oblò ispezione livello olio motore (pagina 6-9)
7. Pedale freno (pagina 3-13)
8. Interruttore luce stop posteriore (pagina 6-22)
9. Serbatoio del liquido freno posteriore (pagina 6-23)

Comandi e strumentazione

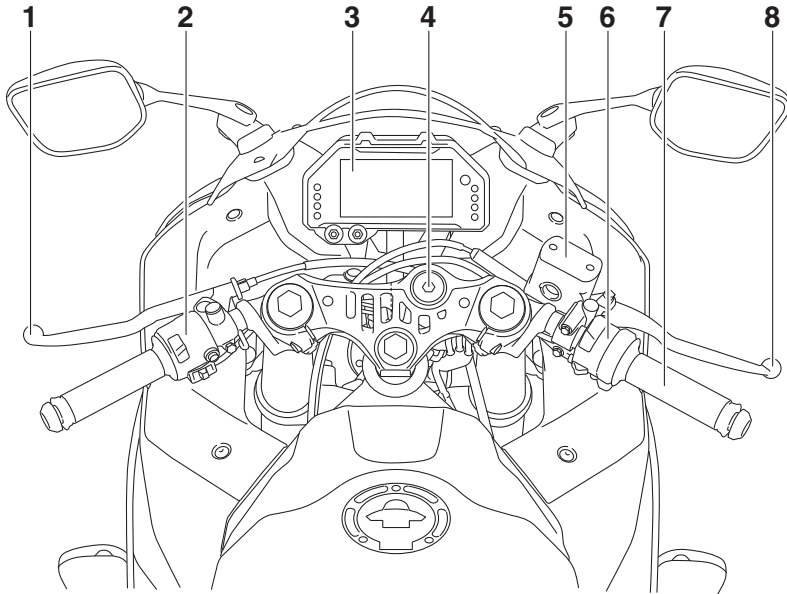

1. Leva frizione (pagina 3-11)
2. Interruttori impugnatura sinistra (pagina 3-10)
3. Strumento multifunzione (pagina 3-4)
4. Blocchetto accensione/bloccasterzo (pagina 3-1)
5. Serbatoio del liquido freno anteriore (pagina 6-23)
6. Interruttori impugnatura destra (pagina 3-10)
7. Manopola acceleratore (pagina 6-16)
8. Leva freno (pagina 3-12)

Strumento e funzioni di controllo

Bloccetto accensione/bloccasterzo

HAU10462

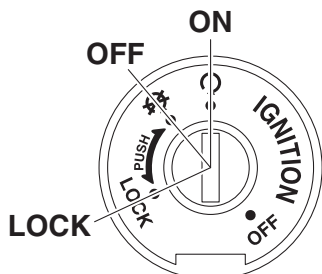

Il bloccetto accensione/bloccasterzo comanda i sistemi d'accensione e di illuminazione e viene utilizzato per bloccare lo sterzo. Appresso sono descritte le varie posizioni.

ON (acceso)

HAU85040

Tutti i circuiti elettrici vengono alimentati e le luci del veicolo vengono accese. È possibile avviare il motore. La chiave di accensione non può essere sfilata.

NOTA

- Per evitare che la batteria si scarichi, non lasciare la chiave sulla posizione di accensione senza che il motore sia in funzione.
- Il faro si accende automaticamente all'avvio del motore.

⊗ (inattivo)

HAU54301

Tutti gli impianti elettrici sono inattivi. È possibile sfilare la chiave.

AVVERTENZA

HWA16371

Non girare mai la chiave su "⊗" oppure "LOCK" (bloccasterzo) mentre il veicolo è in movimento. Altrimenti i circuiti elet-

trici verranno disattivati, con il rischio di perdere il controllo del mezzo o di causare incidenti.

LOCK (bloccasterzo)

HAU60863

Lo sterzo è bloccato e tutti gli impianti elettrici sono inattivi. È possibile sfilare la chiave.

Per bloccare lo sterzo

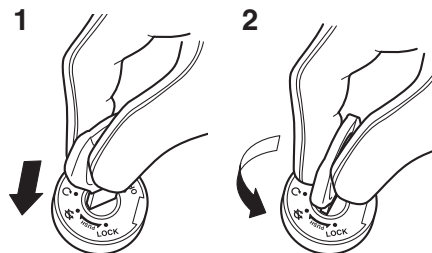

1. Premere.
2. Svoltare.
 1. Girare il manubrio completamente a sinistra.
 2. Con la chiave posizionata su "⊗", spingere la chiave e girarla su "LOCK".
 3. Sfilare la chiave.

NOTA

Se lo sterzo non si blocca, provare a rigirare leggermente il manubrio verso destra.

Strumento e funzioni di controllo

Per sbloccare lo sterzo

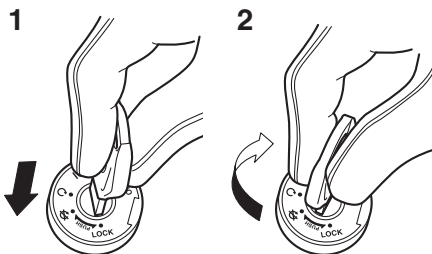

1. Premere.
2. Svoltare.

Dalla posizione “LOCK”, spingere la chiave e girarla su “UNLOCK”.

HAU4939G

Spie di segnalazione e di avvertimento

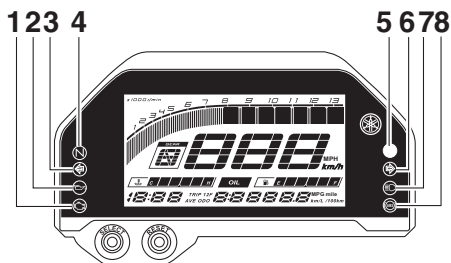

1. Spia guasto motore “”
2. Spia pressione olio “”
3. Spia indicatore di direzione sinistro “”
4. Spia marcia in folle “**N**”
5. Spia cambio marce
6. Spia indicatore di direzione destro “”
7. Spia luce abbagliante “”
8. Spia d’avvertimento del sistema frenante anti-bloccaggio (ABS) “”

Spie indicatore di direzione “” e “”
Ciascuna spia lampeggerà quando le luci indicatori di direzione corrispondenti lampeggiano.

HAU11032

Spia marcia in folle “**N**”

HAU11061

Questa spia di segnalazione si accende quando il cambio è in posizione di folle.

Spia luce abbagliante “”

HAU11081

Questa spia di segnalazione si accende quando il faro è sulla posizione abbagliante.

Spia pressione olio “”

HAU85090

Questa spia si accende quando la pressione olio motore è bassa.

Si può controllare il circuito elettrico della spia accendendo il veicolo. La spia deve accendersi e rimanere accesa fino all’avviamento del motore.

Se la spia non si accende inizialmente quando si accende il veicolo, fare controllare il circuito elettrico da un concessionario Yamaha.

HCA21210

ATTENZIONE

Se la spia si accende quando il motore è in funzione, arrestare immediatamente il motore e controllare il livello dell'olio. Se il livello dell'olio è al di sotto del livello minimo, rabboccare con il tipo di olio consigliato per raggiungere il livello appropriato. Se la spia pressione olio resta accesa anche se il livello dell'olio è appropriato, spegnere immediatamente il motore e far controllare il veicolo da un concessionario Yamaha.

Spia guasto motore “”

HAU77560

Questa spia si accende se viene rilevata un'anomalia al motore o a un altro sistema di comando del veicolo. Se questo accade, far controllare il sistema diagnostico di bordo da un concessionario Yamaha.

Si può controllare il circuito elettrico della spia accendendo il veicolo. La spia dovrebbe accendersi per pochi secondi e poi spegnersi.

Se la spia non si accende affatto o se rimane accesa, far controllare il veicolo da un concessionario Yamaha.

Spia ABS “”

HAU58532

In condizioni di funzionamento normale, la spia ABS si accende quando si accende il veicolo e si spegne quando si raggiunge una velocità di almeno 10 km/h (6 mi/h).

Se la spia ABS:

- non si accende quando si accende il veicolo
- non si accende dopo che è stata raggiunta una velocità di 10 km/h (6 mi/h)
- si accende o lampeggia durante la guida

l'ABS (3-13) potrebbe quindi non funzionare correttamente. In presenza di una delle suddette condizioni, fare controllare il veicolo da un concessionario Yamaha al più presto possibile.

HWA16041

AVVERTENZA

Se la spia ABS non si spegne al raggiungimento di una velocità di almeno 10 km/h (6 mi/h) o se la spia si accende o lampeggia durante la guida, l'impianto frenante passa alla modalità di frenatura convenzionale. Se si verifica una di queste due condizioni o se la spia non si accende del tutto, prestare ulteriore attenzione per evitare il bloccaggio delle ruote durante le frenate di emergenza. Far controllare al più presto l'impianto frenante e i circuiti elettrici da un concessionario Yamaha.

Spia cambio marce

HAU62470

Questa spia di segnalazione si può regolare in modo che si accenda e si spenga ai regimi di rotazione del motore desiderati e viene utilizzata per informare il guidatore quando è il momento di passare alla prossima marcia superiore. (Vedere pagina 3-8 per una spiegazione più dettagliata di questa spia di segnalazione e sulla sua regolazione.)

Si può controllare il circuito elettrico della spia di segnalazione girando la chiave su “○”. La spia di segnalazione dovrebbe accendersi per pochi secondi e poi spegnersi.

Se la spia di segnalazione non si accende all'inizio girando la chiave su “○”, o se la spia di segnalazione resta accesa, fare controllare il circuito elettrico da un concessionario Yamaha.

Strumento e funzioni di controllo

Strumento multifunzione

HAUN2490

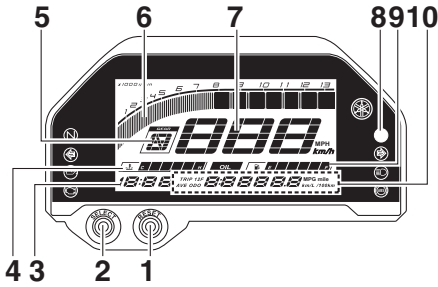

1. Tasto "RESET"
2. Tasto "SELECT"
3. Orologio digitale
4. Termometro liquido refrigerante
5. Display della marcia innestata
6. Contagiri
7. Tachimetro
8. Spia di segnalazione cambio
9. Indicatore livello carburante
10. Display multifunzione

NOTA

È possibile impostare la visualizzazione sullo strumento multifunzione su chilometri e miglia. (Vedere pagina 3-6.)

AVVERTENZA

HWA12423

Arrestare completamente il veicolo prima di eseguire qualsiasi modifica alle impostazioni sul gruppo indicatore multifunzione. La modifica delle impostazioni durante la guida può distrarre l'operatore e aumentare il rischio di incidenti.

Tachimetro

Il tachimetro indica la velocità di marcia del veicolo.

Contagiri

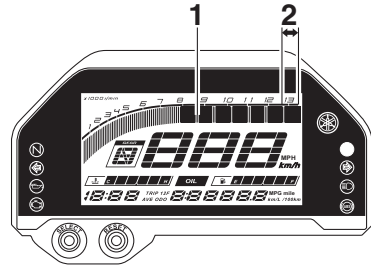

1. Contagiri
2. Zona rossa del contagiri

Il contagiri indica il regime di rotazione del motore.

HCA10032

ATTENZIONE

Non far funzionare il motore quando il contagiri è nella zona rossa.

Zona rossa: 12500 giri/min. e oltre

Orologio digitale

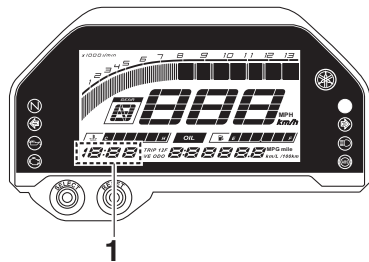

1. Orologio digitale

L'orologio digitale utilizza il formato dell'ora a 12 ore.

Per regolare l'orologio digitale

1. Accendere il blocchetto accensione.
2. Premere contemporaneamente i tasti "SELECT" e "RESET" per due secondi. Le cifre delle ore lampeggeranno.
3. Premere il tasto "RESET" per regolare le ore.

Strumento e funzioni di controllo

4. Premere il tasto “SELECT”. Le cifre dei minuti lampeggeranno.
5. Premere il tasto “RESET” per regolare i minuti.
6. Premere il tasto “SELECT” per avviare l’orologio digitale.

Indicatore livello carburante

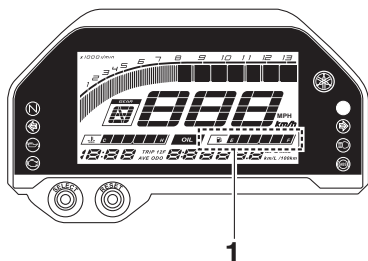

1. Indicatore livello carburante

L'indicatore livello carburante indica la quantità di carburante nel serbatoio carburante. Man mano che il livello carburante scende, i segmenti dell'indicatore livello carburante sul display spariscono dalla lettera “F” (pieno) verso la lettera “E” (vuoto). Quando l'ultimo segmento inizia a lampeggiare, eseguire il rifornimento al più presto possibile.

NOTA

Se viene rilevato un problema a carico del circuito elettrico, i segmenti del livello carburante lampeggeranno otto volte e si spegneranno per tre secondi ripetutamente. In questo caso, far controllare il circuito elettrico da un concessionario Yamaha.

Termometro liquido refrigerante

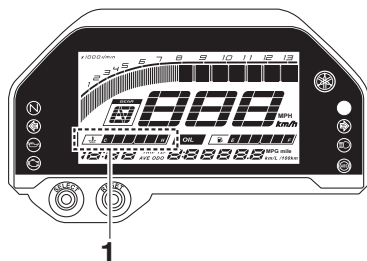

1. Termometro liquido refrigerante

Il termometro liquido refrigerante indica la temperatura del liquido refrigerante, e quindi del motore. Man mano che la temperatura del motore aumenta, i segmenti del display compaiono dalla lettera “C” (freddo) a “H” (caldo). Se l'ultimo segmento inizia a lampeggiare, arrestare il motore appena possibile e lasciarlo raffreddare. (Vedere pagina 6-39.)

HCA10022

ATTENZIONE

Non continuare ad azionare il motore in caso di surriscaldamento.

Display della marcia innestata

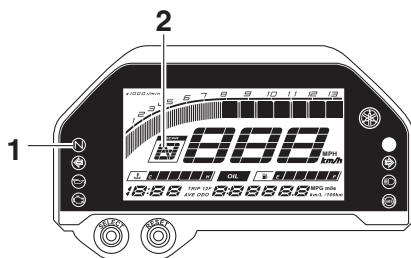

1. Spia marcia in folle “N”
2. Display della marcia innestata

Questo display mostra la marcia selezionata. La posizione di folle viene indicata da “N”.

Strumento e funzioni di controllo

Display multifunzione

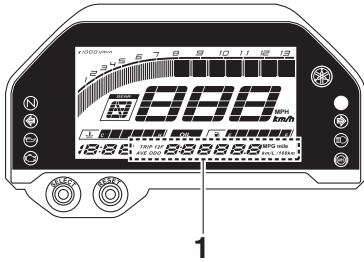

1. Display multifunzione

Sul display possono essere visualizzate le voci seguenti:

- Totalizzatore contachilometri “ODO”
- Contachilometri parziali “TRIP 1” e “TRIP 2”
- Contachilometri parziale riserva carburante “TRIP F”
- Consumo istantaneo carburante “MPG” “km/L” “L/100 km”
- Consumo medio carburante “AVE_ _ _ MPG” “AVE_ _ _ km/L” “AVE_ _ _ L/100 km”
- Contachilometri parziale cambio olio “OIL TRIP”

Modifica e azzeramento delle voci del display

Per modificare la voce del display, premere il tasto “SELECT”. La voce del display cambierà nell'ordine seguente:

ODO → TRIP 1 → TRIP 2 → TRIP F (quando il carburante è quasi esaurito) → consumo istantaneo carburante → consumo medio carburante → OIL TRIP → ODO

- Per commutare il tachimetro e tutte le altre unità del display tra chilometri e miglia, impostare il display multifunzione sul totalizzatore contachilometri e premere il tasto “SELECT” per un secondo.
- Quando si usano i chilometri, è possibile impostare le unità del consumo istantaneo carburante e del consumo

medio carburante su “km/L” o “L/100 km”. Per modificare le unità di misura del consumo carburante, impostare il display su una voce di consumo carburante e premere il tasto “SELECT” per un secondo.

- È possibile azzerare manualmente tutti i contachilometri parziali. Per azzerare un contachilometri parziale, impostare il display sul contachilometri parziale da azzerare, quindi premere il tasto “RESET” per un secondo.
- Quando l'ultimo segmento dell'indicatore livello carburante inizia a lampeggiare, il display passerà al contachilometri parziale riserva carburante “TRIP F” e inizia a conteggiare la distanza percorsa a partire da quel momento. Dopo aver fatto rifornimento e percorso 5 km (3 mi), il contachilometri parziale riserva carburante si azzererà automaticamente e scomparirà.

NOTA

- I contachilometri parziali si azzereranno e continueranno il conteggio dopo aver raggiunto 9999.9.
- Il totalizzatore contachilometri non può essere azzerato e si bloccherà a 999999.

Display del consumo istantaneo carburante

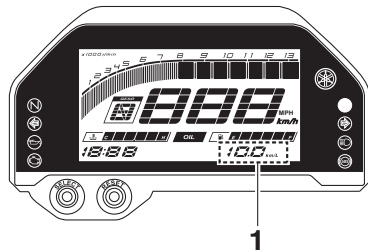

1. Display del consumo istantaneo carburante

Strumento e funzioni di controllo

Il display del consumo istantaneo di carburante si può impostare su “km/L” o “L/100 km” o su “MPG” quando si usano le miglia.

- “km/L”: viene mostrata la distanza percorribile con 1.0 L di carburante nelle condizioni di marcia attuali.
- “L/100 km”: viene mostrata la quantità di carburante necessaria per percorrere 100 km nelle condizioni di marcia attuali.
- “MPG”: viene mostrata la distanza percorribile con 1.0 Imp.gal di carburante nelle condizioni di marcia attuali.

NOTA

Se si marcia a velocità inferiori a 20 km/h (12 mi/h), sul display appare “_ _ _”.

Display del consumo medio carburante

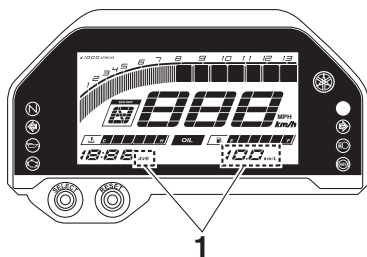

1. Display del consumo medio carburante

Il display del consumo medio di carburante si può impostare su “AVE_ _ _ km/L” o “AVE_ _ _ L/100 km” o “AVE_ _ _ MPG” quando si usano le miglia.

- “AVE_ _ _ km/L”: viene mostrata la distanza media percorribile con 1.0 L di carburante.
- “AVE_ _ _ L/100 km”: viene mostrata la quantità media di carburante necessaria per percorrere 100 km.
- “AVE_ _ _ MPG”: viene mostrata la distanza media percorribile con 1.0 Imp.gal di carburante.

NOTA

- Per azzerare il display del consumo di carburante medio, impostarlo come voce del display e premere il tasto “RESET” per almeno un secondo.
- Dopo l’azzeramento del display del consumo medio carburante, viene visualizzato “_ _ _” fino a quando il veicolo ha percorso 1 km (0.6 mi).

Contachilometri parziale cambio olio

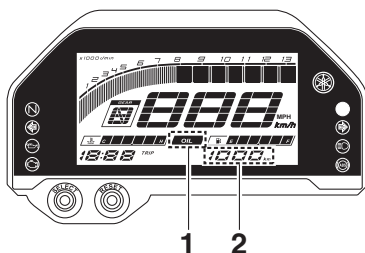

1. Indicatore cambio olio “OIL”
2. Contachilometri parziale cambio olio

Il contachilometri parziale cambio olio indica la distanza percorsa dall’ultimo cambio olio motore. L’indicatore cambio olio “OIL” lampeggerà dopo i primi 1000 km (600 mi), poi a 5000 km (3000 mi) e successivamente ogni 5000 km (3000 mi) per ricordare la necessità di cambiare l’olio motore.

Dopo aver cambiato l’olio motore, ricordarsi di azzerare il contachilometri parziale cambio olio e l’indicatore cambio olio. Per azzerarli, selezionare il contachilometri parziale cambio olio, e poi premere il tasto “RESET” per un secondo. Dopo di che, mentre “OIL” e il contachilometri parziale cambio olio lampeggiano, premere di nuovo il tasto “RESET” per tre secondi.

Strumento e funzioni di controllo

NOTA

Se si cambia l'olio prima che l'indicatore cambio olio lampeggi, è comunque necessario azzerare il contachilometri parziale cambio olio, altrimenti si accenderà prematuramente.

Spia di segnalazione cambio

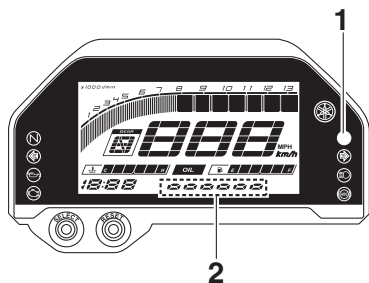

1. Spia di segnalazione cambio
2. Display del livello di luminosità

La spia di segnalazione cambio dispone di quattro impostazioni regolabili.

- Schema di lampeggiamento: accendere o spegnere la spia di segnalazione e quando è impostata su on, selezionare la modalità di accensione dell'indicatore.
- Punto di attivazione: selezionare il regime di rotazione motore al quale la spia di segnalazione viene attivata.
- Punto di disattivazione: selezionare il regime di rotazione motore al quale la spia di segnalazione viene disattivata.
- Luminosità: regolare la luminosità della spia di segnalazione.

Per regolare la spia di segnalazione cambio

1. Spegnerne il blocchetto accensione.
2. Tenere premuto il tasto "SELECT".
3. Accendere il blocchetto accensione e rilasciare il tasto "SELECT" dopo cinque secondi. È ora possibile regolare la spia di segnalazione cambio.

Per regolare lo schema di lampeggiamento

1. Premere il tasto d'azzeramento "RESET" per selezionare una delle seguenti regolazioni dello schema di lampeggiamento:
 - Accesa: una volta attivata, la spia di segnalazione resta accesa fissa. (Questa regolazione è selezionata quando la spia resta accesa fissa.)
 - Lampeggiante: una volta attivata, la spia di segnalazione lampeggia. (Questa regolazione è selezionata quando la spia lampeggia quattro volte al secondo.)
 - Spenta: la spia di segnalazione è disattivata; in altre parole, non si accende né fissa, né lampeggiante. (Questa regolazione è selezionata quando la spia lampeggia una volta ogni due secondi.)
2. Premere il tasto di selezione "SELECT" per confermare lo schema di lampeggiamento selezionato. La spia di segnalazione cambio passa alla modalità di regolazione del punto di attivazione.

Il contagiri mostrerà i giri/min della regolazione attuale per le modalità di regolazione del punto di attivazione e del punto di disattivazione.

Per regolare il punto di attivazione cambio

NOTA

È possibile regolare il punto di attivazione della spia di segnalazione cambio tra 7000 giri/min e 13500 giri/min. Da 7000 giri/min a 12000 giri/min, la spia di segnalazione può essere impostata con incrementi di 500 giri/min. Da 12000 giri/min a 13500 giri/min, la spia di segnalazione può essere impostata con incrementi di 200 giri/min.

Strumento e funzioni di controllo

1. Premere il tasto “RESET” per selezionare il regime di rotazione del motore desiderato per l’attivazione della spia.
2. Premere il tasto “SELECT” per confermare il regime di rotazione del motore selezionato. La modalità di comando passa alla modalità di regolazione del punto di disattivazione.
2. Premere il tasto “SELECT” per confermare il livello selezionato di luminosità. Il display esce dalla modalità di comando della spia di segnalazione cambio e torna alla modalità standard del display multifunzione.

Per regolare il punto di disattivazione

NOTA

- È possibile regolare il punto di disattivazione della spia di segnalazione cambio tra 7000 giri/min e 13500 giri/min. Da 7000 giri/min a 12000 giri/min, la spia di segnalazione può essere impostata con incrementi di 500 giri/min. Da 12000 giri/min a 13500 giri/min, la spia di segnalazione può essere impostata con incrementi di 200 giri/min.
- Ricordarsi di impostare il punto di disattivazione ad un regime di rotazione del motore superiore a quello del punto di attivazione, altrimenti la spia di segnalazione cambio non si accenderà.

-
1. Premere il tasto “RESET” per selezionare il regime di rotazione del motore desiderato per la disattivazione della spia.
 2. Premere il tasto “SELECT” per confermare il regime di rotazione del motore selezionato. La modalità di comando passa alla modalità di regolazione della luminosità.

Per regolare la luminosità

1. Premere il tasto d’azzeramento “RESET” per selezionare il livello desiderato di luminosità della spia di segnalazione cambio.

Strumento e funzioni di controllo

Interruttori manubrio

HAU1234M

HAU85410

Sinistra

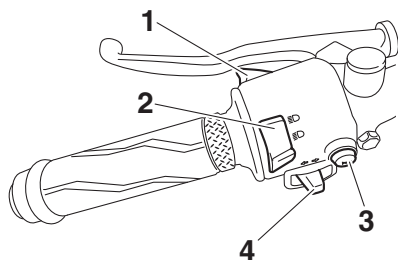

1. Interruttore di segnalazione luce abbagliante "PASS"
2. Commutatore luce abbagliante/anabbagliante "☹/☺"
3. Interruttore dell'avvisatore acustico "📢"
4. Interruttore indicatori di direzione "↔"

Destra

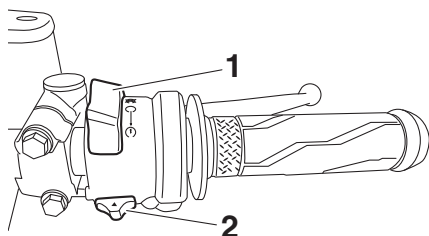

1. Interruttore avviamento/arresto motore "🌀/○/⊗"
2. Interruttore luci "▲/OFF"

Interruttore di segnalazione luce abbagliante "PASS"

Premere questo interruttore per far lampeggiare il faro.

NOTA

Quando il commutatore luce abbagliante/anabbagliante è impostato su "☹", l'interruttore di segnalazione luce abbagliante non ha effetto.

Commutatore luce abbagliante/anabbagliante "☹/☺"

Posizionare questo interruttore su "☹" per l'abbagliante e su "☺" per l'anabbagliante.

NOTA

Quando l'interruttore è posizionato sull'anabbagliante, si accendono entrambi i fari per l'anabbagliante.

Quando l'interruttore è posizionato sull'abbagliante, si accendono entrambi i fari per l'abbagliante.

Interruttore indicatori di direzione "↔"

Spostare questo interruttore verso "→" per segnalare una curva a destra. Spostare questo interruttore verso "←" per segnalare una curva a sinistra. Una volta rilasciato, l'interruttore ritorna in posizione centrale. Per spegnere le luci degli indicatori di direzione, premere l'interruttore dopo che è ritornato in posizione centrale.

Interruttore dell'avvisatore acustico "📢"

Premere questo interruttore per azionare l'avvisatore acustico.

Interruttore avviamento/arresto motore "🌀/○/⊗"

Per avviare il motore con il dispositivo d'avviamento, portare questo interruttore su "○" e far scorrere l'interruttore verso "🌀". Prima di accendere il motore, vedere pagina 5-2 per le istruzioni di avviamento.

Porre questo interruttore su "⊗" per spegnere il motore in caso d'emergenza, come per esempio se il veicolo si ribalta o se il cavo acceleratore è bloccato.

Interruttore luci d'emergenza "▲/OFF" HAUN2210

Le luci d'emergenza (lampeggiamento simultaneo di tutte le luci indicatori di direzione) vengono utilizzate in caso d'emergenza, ad esempio per avvisare gli altri utenti della strada dell'arresto del vostro veicolo in zone di traffico pericoloso. Porre questo interruttore su "▲" per accendere le luci d'emergenza. Per spegnere le luci d'emergenza, porre l'interruttore su "OFF".

HCA10062

ATTENZIONE

Non utilizzare a lungo le luci d'emergenza a motore spento, per evitare di scaricare la batteria.

HAU12822

Leva frizione

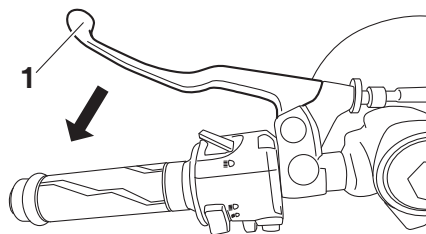

1. Leva frizione

La leva frizione si trova sul lato sinistro del manubrio. Per staccare la frizione, tirare la leva verso la manopola. Per innestare la frizione, rilasciare la leva. Per garantire il funzionamento agevole della frizione, tirare la leva rapidamente e rilasciarla lentamente. La leva frizione è equipaggiata con un interruttore frizione che fa parte del sistema d'interruzione circuito accensione. (Vedere pagina 3-22.)

Strumento e funzioni di controllo

Pedale cambio

HAU12876

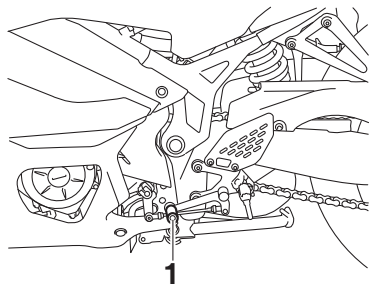

1. Pedale cambio

Il pedale cambio si trova sul lato sinistro del motociclo. Per passare a una marcia superiore, sollevare il pedale cambio. Per passare a una marcia inferiore, abbassare il pedale cambio. (Vedere pagina 5-3.)

Leva freno

HAU12892

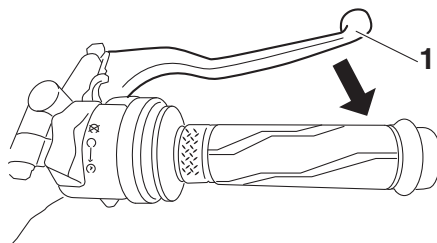

1. Leva freno

La leva freno si trova sul lato destro del manubrio. Per azionare il freno anteriore, tirare la leva verso la manopola acceleratore.

Pedale freno

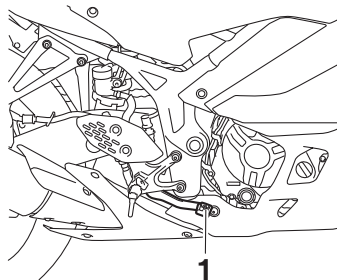

1. Pedale freno

Il pedale freno si trova sul lato destro del motociclo. Per azionare il freno posteriore, premere il pedale freno.

ABS

L'ABS Yamaha (sistema frenante antibloccaggio) comprende un sistema elettronico di comando doppio che agisce indipendentemente sul freno anteriore e su quello posteriore.

Utilizzare i freni con ABS normalmente, come si utilizzano i freni tradizionali. All'attivazione dell'ABS, si potrebbero avvertire delle pulsazioni sulla leva o sul pedale del freno. In questa situazione, continuare ad azionare i freni e lasciare che l'ABS intervenga; non "pompare" sui freni perché questa azione ridurrebbe l'efficacia della frenata.

HWA16051

AVVERTENZA

Mantenere sempre una distanza di sicurezza dal veicolo che precede, adeguata alla velocità di marcia, nonostante la disponibilità dell'ABS.

- **L'ABS fornisce prestazioni ottimali sulle distanze di frenata più lunghe.**
- **Su determinate superfici stradali, ad esempio su terreni accidentati o in presenza di ghiaia, la distanza di frenata con l'ABS attivo può risultare maggiore rispetto alla distanza di frenata convenzionale.**

L'ABS viene controllato dall'ECU che, in caso di anomalia, ripristina il tradizionale funzionamento dell'impianto frenante convenzionale.

NOTA

- L'ABS esegue un controllo di autodiagnosi ogni volta che si riavvia il veicolo dopo aver girato la chiave su "ON" e il veicolo raggiunge una velocità di almeno 10 km/h (6 mi/h). Durante questo controllo, si può sentire uno "scatto" dalla centralina idraulica, e se si aziona anche solo leggermente la leva freno o il pedale freno, si può av-

Strumento e funzioni di controllo

vertire una vibrazione sulla leva e sul pedale, ma questi sintomi non sono indice di anomalia.

- Questo ABS prevede una modalità di prova che consente al pilota di avvertire le pulsazioni sulla leva o sul pedale freno quando l'ABS è attivo. Tuttavia sono necessari degli attrezzi speciali, per cui consigliamo di consultare un concessionario Yamaha.

3

HCA20100

ATTENZIONE

Prestare attenzione a non danneggiare il sensore o il rotore del sensore ruota; la mancata osservanza di tale precauzione provoca il funzionamento improprio dell'ABS.

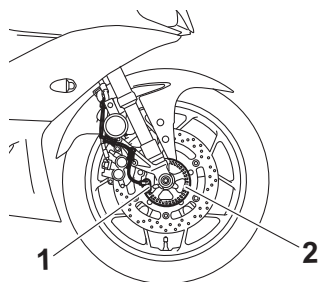

1. Sensore ruota anteriore
2. Rotore del sensore ruota anteriore

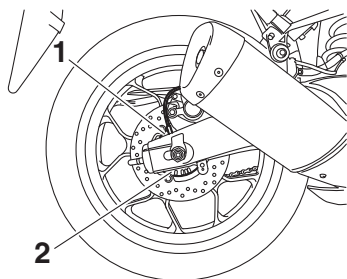

1. Sensore ruota posteriore
2. Rotore del sensore ruota posteriore

Tappo serbatoio carburante

HAU13076

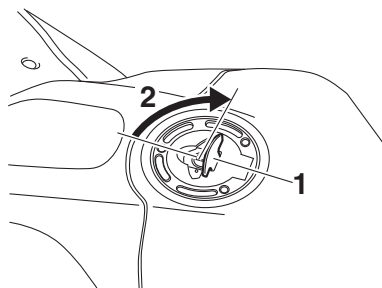

1. Coperchietto della serratura tappo serbatoio carburante
2. Sbloccare.

Per aprire il tappo serbatoio carburante
Aprire il coperchietto della serratura tappo serbatoio carburante, inserire la chiave nella serratura e farla fare un quarto di giro in senso orario. La serratura si apre e si può togliere il tappo serbatoio carburante.

Per chiudere il tappo serbatoio carburante

Con la chiave ancora inserita nella serratura, spingere il tappo serbatoio carburante verso il basso. Ruotare la chiave di 1/4 di giro in senso antiorario, sfilarla e poi chiudere il coperchietto della serratura.

NOTA

Non si può chiudere il tappo serbatoio carburante senza la chiave nella serratura. Inoltre è impossibile estrarre la chiave se il tappo non è serrato e chiuso a chiave correttamente.

HWA11092

AVVERTENZA

Verificare che il tappo serbatoio carburante sia chiuso correttamente dopo il rifornimento di carburante. Le perdite di carburante costituiscono un rischio d'incendio.

Strumento e funzioni di controllo

Carburante

HAU13222

Accertarsi che il serbatoio contenga una quantità sufficiente di benzina.

HWA10882

AVVERTENZA

La benzina ed i vapori di benzina sono estremamente infiammabili. Per evitare incendi ed esplosioni e ridurre il rischio di infortuni durante il rifornimento, osservare queste istruzioni.

1. Prima di effettuare il rifornimento, spegnere il motore ed accertarsi che nessuno sia seduto sul veicolo. Non effettuare mai il rifornimento mentre si fuma, o ci si trova nelle vicinanze di scintille, fiamme libere, o altre fonti di accensione, come le fiamme pilota di scaldacqua e di asciugabiancheria.
2. Non riempire troppo il serbatoio carburante. Quando si effettua il rifornimento, accertarsi di inserire l'ugello della pompa nel foro riempimento serbatoio carburante. Smettere di riempire quando il carburante raggiunge il fondo del bocchettone riempimento. Considerando che il carburante si espande quando si riscalda, il calore del motore o del sole potrebbe fare traboccare il carburante dal serbatoio carburante.

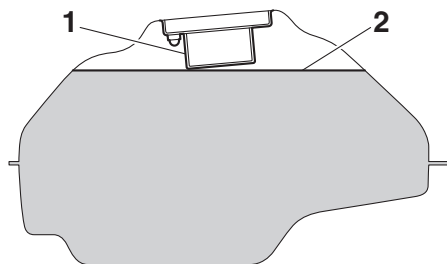

1. Tubo di rifornimento del serbatoio del carburante
2. Riferimento livello max.

3. Asciugare immediatamente con uno straccio l'eventuale carburante versato. **ATTENZIONE: Pulire subito con uno straccio pulito, asciutto e soffice l'eventuale carburante versato, in quanto può deteriorare le superfici verniciate o di plastica.** [HCA10072]
4. Accertarsi di aver chiuso saldamente il tappo serbatoio carburante.

HWA15152

AVVERTENZA

La benzina è velenosa e può provocare infortuni o il decesso. Maneggiare con cautela la benzina. Non aspirare mai la benzina con la bocca. In caso di ingestione di benzina o di inspirazione di grandi quantità di vapori di benzina, o se la benzina viene a contatto degli occhi, contattare immediatamente un medico. Se si versa benzina sulla pelle, lavare con acqua e sapone. Se si versa benzina sugli abiti, cambiarli.

HAU79080

Carburante consigliato:

Benzina normale senza piombo (gasohol [E10] accettabile)

Capacità serbatoio carburante:

14 L (3.7 US gal, 3.1 Imp.gal)

Quantità di carburante di riserva:

3.0 L (0.79 US gal, 0.66 Imp.gal)

HCA11401

ATTENZIONE

Usare soltanto benzina senza piombo. L'utilizzo di benzina con piombo provocherebbe danneggiamenti gravi sia alle parti interne del motore, come le valvole ed i segmenti, sia all'impianto di scarico.



3

NOTA

- Questo riferimento identifica il carburante consigliato per questo veicolo come specificato dal regolamento europeo (EN228).
- Controllare che l'ugello benzina presenti lo stesso identificatore quando si fa rifornimento.

Il vostro motore Yamaha è stato progettato per l'utilizzo di benzina normale senza piombo con un numero di ottano controllato di 95 o più. Se si verifica il battito in testa, utilizzare benzina di marca diversa. L'uso di carburante senza piombo prolunga la durata delle candele e riduce i costi di manutenzione.

Gasohol

Ci sono due tipi di gasohol: il gasohol contenente etanolo e quello contenente metanolo. Si può utilizzare il gasohol contenente etanolo se il contenuto di etanolo non supera il 10% (E10). La Yamaha sconsiglia il gasohol contenente metanolo in quanto può provocare danneggiamenti all'impianto di alimentazione, oppure problemi alle prestazioni del veicolo.

Tubo di troppopieno del serbatoio carburante

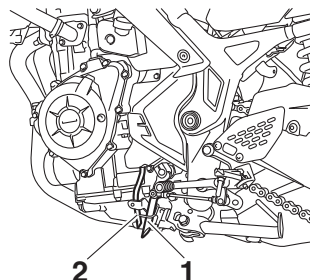

1. Tubo di troppopieno del serbatoio carburante
2. Tubetto di sfiato del serbatoio del carburante

NOTA

Vedere pagina 6-9 per informazioni sul tubo sfiato.

Prima di utilizzare il motociclo:

- Controllare il collegamento del tubo di troppopieno del serbatoio carburante.
- Verificare che il tubo di troppopieno del serbatoio carburante non presenti fessure o danneggiamenti, e sostituirlo se necessario.
- Controllare che l'estremità del tubo di troppopieno del serbatoio carburante non sia otturata, pulirla se necessario.
- Controllare che il tubo di troppopieno del serbatoio carburante sia posizionato fuori dalla carenatura.

Convertitore catalitico

HAU13434

Questo modello è dotato di un convertitore catalitico nell'impianto di scarico.

HWA10863

AVVERTENZA

L'impianto di scarico scotta dopo il funzionamento del mezzo. Per prevenire il rischio di incendi o scottature:

- Non parcheggiare il veicolo vicino a materiali che possono comportare rischi di incendio, come erba o altri materiali facilmente combustibili.
- Parcheggiare il veicolo in un punto in cui non ci sia pericolo che pedoni o bambini tocchino l'impianto di scarico bollente.
- Verificare che l'impianto di scarico si sia raffreddato prima di eseguire lavori di manutenzione su di esso.
- Non fare girare il motore al minimo per più di pochi minuti. Un minimo prolungato può provocare accumuli di calore.

ATTENZIONE

HCA10702

Usare soltanto benzina senza piombo. L'utilizzo di benzina con piombo provocherebbe danni irreparabili al convertitore catalitico.

Selle

HAU62622

Sella passeggero

Per togliere la sella passeggero

1. Inserire la chiave nella serratura sella e girarla in senso orario.

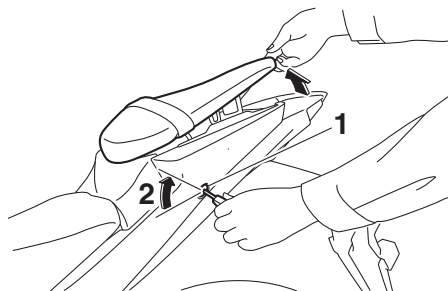

1. Serratura sella passeggero
2. Sbloccare.

2. Tenendo la chiave in questa posizione, alzare il lato posteriore della sella passeggero e tirarla all'indietro.

Per installare la sella passeggero

1. Inserire le sporgenze sul lato anteriore della sella passeggero nei supporti sella come illustrato nella figura e poi premere il lato posteriore della sella verso il basso per bloccarla in posizione.

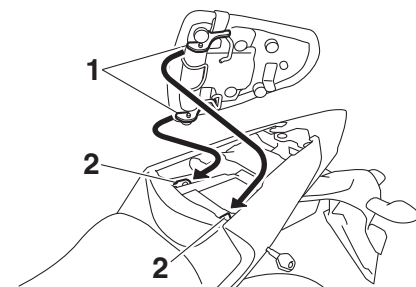

1. Sporgenza
 2. Supporto della sella
2. Sfilare la chiave.

Strumento e funzioni di controllo

Sella pilota

Per togliere la sella pilota

1. Togliere la sella passeggero.
2. Togliere la copertura centrale togliendo le viti.

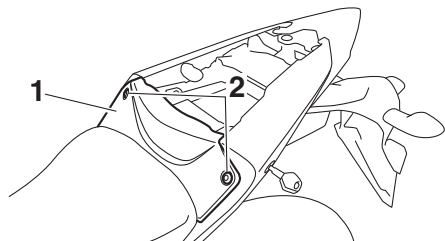

1. Copertura centrale
2. Vite

3. Togliere la sella pilota togliendo i bulloni. Alzare il lato posteriore della sella pilota e tirarla all'indietro.

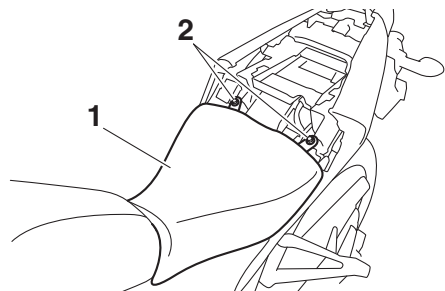

1. Sella pilota
2. Bullone

Per installare la sella pilota

1. Inserire la sporgenza sul lato anteriore della sella pilota nel supporto sella come illustrato nella figura e poi mettere la sella nella sua posizione originale.

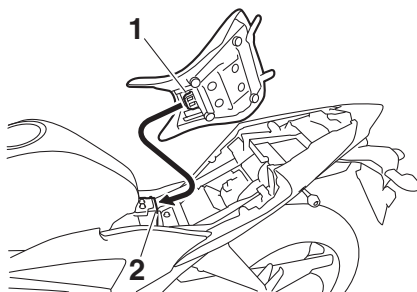

1. Sporgenza
2. Supporto della sella

2. Installare i bulloni sella pilota.
3. Installare la copertura centrale installando le viti.
4. Installare la sella passeggero.

NOTA

Verificare che le selle siano fissate saldamente prima di mettersi in marcia.

Portacaschi

HAU62930

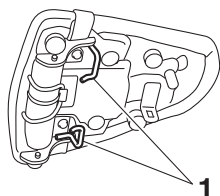

1. Portacasco

I portacaschi si trovano sul fondo della sella passeggero.

Per agganciare un casco al portacasco

1. Togliere la sella passeggero. (Vedere pagina 3-17.)
2. Agganciare il casco al portacasco e poi installare bene la sella passeggero. **AVVERTENZA! Non guidare mai con un casco agganciato al portacasco, in quanto il casco potrebbe urtare altri oggetti, causando la perdita di controllo del mezzo, il che può risultare in un incidente.** [HWA10162]

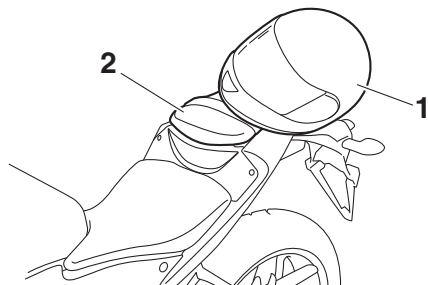

1. Casco
2. Sella passeggero

Per sganciare un casco da un portacasco

Togliere la sella passeggero, togliere il casco dal portacasco e poi installare la sella.

Vano portaoggetti

HAU62550

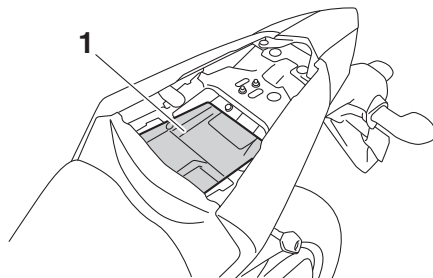

1. Vano portaoggetti

Il vano portaoggetti si trova sotto la sella passeggero. (Vedere pagina 3-17.)

Quando si ripongono documenti o altri oggetti nel vano portaoggetti, ricordarsi di metterli in una busta di plastica in modo che non si bagnino. Quando si lava il veicolo, stare attenti a non far penetrare l'acqua nel vano portaoggetti.

HWA15401



Non superare il carico massimo di 160 kg (353 lb) per il veicolo.

Strumento e funzioni di controllo

Specchietti retrovisori

HAU39672

Gli specchietti retrovisori di questo veicolo si possono piegare in avanti o indietro per parcheggiare in spazi ristretti. Ripiegare gli specchietti nella loro posizione originaria prima di guidare.

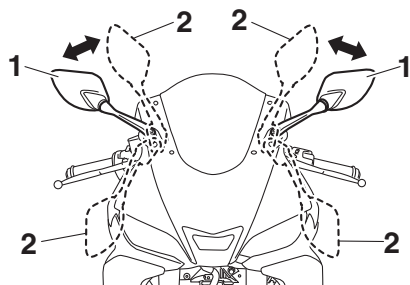

1. Posizione di marcia
2. Posizione di parcheggio

AVVERTENZA

Ricordarsi di ripiegare gli specchietti retrovisori nella loro posizione originaria prima di guidare.

HWA14372

HAU68142

Regolazione dell'assieme ammortizzatore

Questo assieme ammortizzatore è equipaggiato con una ghiera di regolazione pre-carica molla.

HCA10102

ATTENZIONE

Per evitare di danneggiare il meccanismo, non tentare di girare oltre l'impostazione massima o minima.

Eseguire la regolazione pre-carica molla come segue.

NOTA

Per i modelli ABS, rimuovere la striscia catena togliendo i bulloni e i collari.

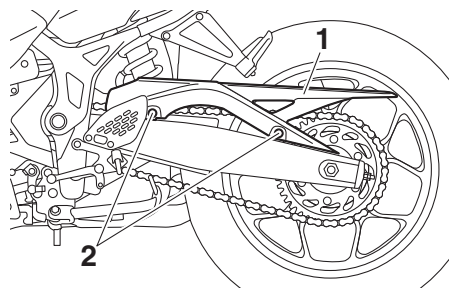

1. Striscia catena di trasmissione
2. Bullone e collare

Per aumentare la pre-carica molla e quindi rendere la sospensione più rigida, girare la ghiera di regolazione in direzione (a). Per ridurre la pre-carica molla e quindi rendere la sospensione più morbida, girare la ghiera di regolazione in direzione (b).

- Allineare la regolazione corretta sulla ghiera di regolazione con l'indicatore di posizione sull'ammortizzatore.
- Per eseguire questa regolazione, usare la chiave speciale e la barra di prolunga contenute nel kit attrezzi.

Strumento e funzioni di controllo

HAU84680

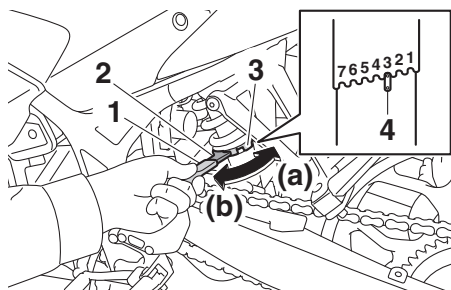

1. Barra di prolunga
2. Chiave speciale
3. Ghiera di regolazione precarica molla
4. Indicatore di posizione

Regolazione precarica molla:

Minimo (morbida):

1

Standard:

4

Massimo (rigida):

7

Attacchi cinghie portabagagli

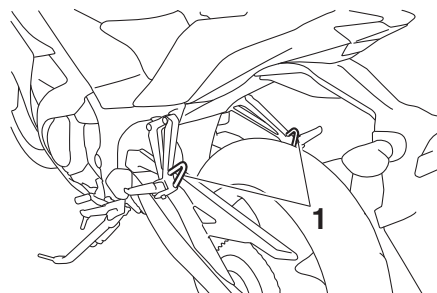

1. Attacco cinghia portabagagli

Utilizzare i punti indicati per fissare le cinghie portabagagli al veicolo.

NOTA

Per i modelli ABS, ricordarsi di installare la striscia catena installando i collari e i bulloni, quindi stringere i bulloni alla specifica coppia di serraggio.

Coppia di serraggio:

Bullone striscia catena:

10 N·m (1.0 kgf·m, 7.4 lb·ft)

Cavalletto laterale

Il cavalletto laterale si trova sul lato sinistro del telaio. Alzare o abbassare il cavalletto laterale con il piede mentre si tiene il veicolo in posizione diritta.

NOTA

L'interruttore incorporato nel cavalletto laterale fa parte del sistema d'interruzione del circuito di accensione. Tale sistema consente di interrompere l'accensione in determinate situazioni. (Vedere la sezione che segue per spiegazioni sul sistema d'interruzione circuito accensione.)

HWA10242

AVVERTENZA

Non si deve utilizzare il veicolo con il cavalletto laterale abbassato, o se risulta impossibile alzare il cavalletto laterale correttamente (oppure se non resta alzato), altrimenti il cavalletto laterale potrebbe toccare il terreno e distrarre il pilota, con conseguente possibilità di perdere il controllo del mezzo. Il sistema d'interruzione circuito accensione Yamaha è stato progettato come supporto alla responsabilità del pilota di alzare il cavalletto laterale prima di mettere in movimento il mezzo. Pertanto si prega di controllare questo sistema regolarmente e di farlo riparare da un concessionario Yamaha se non funziona correttamente.

Sistema d'interruzione circuito accensione

Questo sistema impedisce che il motore si avvii con la marcia innestata a meno che si tiri la leva frizione e il cavalletto laterale sia sollevato. Inoltre, interromperà il funzionamento del motore nel caso in cui si abbassi il cavalletto laterale mentre la marcia è innestata.

Controllare periodicamente il sistema procedendo come segue.

NOTA

- Questo controllo è più affidabile se effettuato a motore caldo.
 - Vedere le pagine 3-1 per informazioni sul funzionamento dell'interruttore.
-

Strumento e funzioni di controllo

A motore spento:
1. Abbassare il cavalletto laterale.
2. Posizionare l'interruttore arresto motore nella posizione di funzionamento.
3. Ruotare il blocchetto accensione nella posizione di accensione.
4. Innestare la folle.
5. Premere l'interruttore avviamento.
Il motore si avvia?

AVVERTENZA

Se si riscontrano malfunzionamenti, far controllare il veicolo prima di utilizzarlo.

SÌ

NO

È possibile che l'interruttore marcia in folle non funzioni.

Non utilizzare il motociclo fino a quando non verrà controllato da un concessionario Yamaha.

Con il motore ancora acceso:
6. Alzare il cavalletto laterale.
7. Tirare la leva frizione.
8. Innestare la marcia.
9. Abbassare il cavalletto laterale.
Il motore si arresta?

SÌ

NO

È possibile che l'interruttore cavalletto laterale non funzioni.

Non utilizzare il motociclo fino a quando non verrà controllato da un concessionario Yamaha.

Dopo che il motore si è arrestato:
10. Alzare il cavalletto laterale.
11. Tirare la leva frizione.
12. Premere l'interruttore avviamento.
Il motore si avvia?

SÌ

NO

È possibile che l'interruttore frizione non funzioni.

Non utilizzare il motociclo fino a quando non verrà controllato da un concessionario Yamaha.

Il sistema è OK.
Si può utilizzare il motociclo.

Per la vostra sicurezza – controlli prima dell'utilizzo

HAU63441

Ispezionare il veicolo ogni volta che lo si usa per accertarsi che sia in condizione di funzionare in sicurezza. Osservare sempre le procedure e gli intervalli d'ispezione e manutenzione descritti nel libretto uso e manutenzione.

HWA11152

AVVERTENZA

La mancata esecuzione di un'ispezione o manutenzione corretta del veicolo aumenta la possibilità di incidenti o di danneggiamenti del mezzo. Non utilizzare il veicolo se si riscontrano problemi. Se non si riesce ad eliminare un problema con le procedure fornite in questo manuale, fare ispezionare il veicolo da un concessionario Yamaha.

Prima di utilizzare questo veicolo, controllare i seguenti punti:

ELEMENTO	CONTROLLI	PAGINA
Carburante	<ul style="list-style-type: none">• Controllare il livello carburante nel serbatoio carburante.• Fare rifornimento se necessario.• Controllare l'assenza di perdite nel circuito del carburante.• Verificare che il tubetto sfiato e il tubo di troppopieno del serbatoio carburante non presentino ostruzioni, fessure o danneggiamenti, e controllare i collegamenti dei tubi.	3-15, 3-16
Olio motore	<ul style="list-style-type: none">• Controllare il livello dell'olio nel motore.• Se necessario, aggiungere olio del tipo consigliato fino al livello secondo specifica.• Controllare l'assenza di perdite di olio nel veicolo.	6-9
Liquido refrigerante	<ul style="list-style-type: none">• Controllare il livello del liquido refrigerante nel serbatoio.• Se necessario, aggiungere liquido refrigerante del tipo consigliato fino al livello secondo specifica.• Verificare che non ci siano perdite nell'impianto di raffreddamento.	6-12
Freno anteriore	<ul style="list-style-type: none">• Controllare il funzionamento.• Se si ha una sensazione di morbidezza e cedevolezza, fare spurgare l'impianto idraulico da un concessionario Yamaha.• Controllare l'usura pastiglie freni.• Sostituire se necessario.• Controllare il livello del liquido nel serbatoio.• Se necessario, aggiungere liquido freni del tipo specificato fino al livello secondo specifica.• Verificare che non ci siano perdite nell'impianto idraulico.	6-22, 6-23

Per la vostra sicurezza – controlli prima dell'utilizzo

ELEMENTO	CONTROLLI	PAGINA
Freno posteriore	<ul style="list-style-type: none"> • Controllare il funzionamento. • Se si ha una sensazione di morbidezza e cedevolezza, fare spurgare l'impianto idraulico da un concessionario Yamaha. • Controllare l'usura pastiglie freni. • Sostituire se necessario. • Controllare il livello del liquido nel serbatoio. • Se necessario, aggiungere liquido freni del tipo specificato fino al livello secondo specifica. • Verificare che non ci siano perdite nell'impianto idraulico. 	6-22, 6-23
Frizione	<ul style="list-style-type: none"> • Controllare il funzionamento. • Lubrificare il cavo se necessario. • Controllare il gioco della leva. • Regolare se necessario. 	6-20
Manopola acceleratore	<ul style="list-style-type: none"> • Accertarsi che il movimento sia agevole. • Controllare il gioco della manopola acceleratore. • Se necessario, fare regolare il gioco della manopola acceleratore e lubrificare il cavo ed il corpo della manopola da un concessionario Yamaha. 	6-16, 6-27
Cavi di comando	<ul style="list-style-type: none"> • Accertarsi che il movimento sia agevole. • Lubrificare se necessario. 	6-27
Catena di trasmissione	<ul style="list-style-type: none"> • Controllare la tensione della catena. • Regolare se necessario. • Controllare lo stato della catena. • Lubrificare se necessario. 	6-25, 6-26
Ruote e pneumatici	<ul style="list-style-type: none"> • Controllare l'assenza di danneggiamenti. • Controllare la condizione dei pneumatici e la profondità del battistrada. • Controllare la pressione dell'aria. • Correggere se necessario. 	6-17, 6-19
Pedali freno e cambio	<ul style="list-style-type: none"> • Accertarsi che il movimento sia agevole. • Lubrificare i perni di guida dei pedali se necessario. 	6-28
Leve del freno e della frizione	<ul style="list-style-type: none"> • Accertarsi che il movimento sia agevole. • Lubrificare i punti di rotazione delle leve se necessario. 	6-28
Cavalletto laterale	<ul style="list-style-type: none"> • Accertarsi che il movimento sia agevole. • Lubrificare il punto di rotazione se necessario. 	6-29
Fissaggi della parte ciclistica	<ul style="list-style-type: none"> • Accertarsi che tutti i dadi, i bulloni e le viti siano serrati correttamente. • Serrare se necessario. 	—
Strumenti, luci, segnali e interruttori	<ul style="list-style-type: none"> • Controllare il funzionamento. • Correggere se necessario. 	—
Interruttore cavalletto laterale	<ul style="list-style-type: none"> • Controllare il funzionamento del sistema d'interruzione circuito accensione. • Se il sistema non funziona correttamente, fare controllare il veicolo da un concessionario Yamaha. 	3-22

Utilizzo e punti importanti relativi alla guida

HAU15952

HAU73451

Leggere attentamente il libretto uso e manutenzione per familiarizzare con tutti i comandi. Se non si comprende un comando o una funzione, chiedere spiegazioni al concessionario Yamaha di fiducia.

HWA10272

AVVERTENZA

La mancanza di pratica con i comandi può comportare la perdita del controllo, con possibilità di incidenti o infortuni.

NOTA

Questo modello è equipaggiato con:

- un sensore dell'angolo di inclinazione per arrestare il motore in caso di ribaltamento. Spegnerne una volta il blocchetto accensione prima di cercare di riavviare il motore. Se non lo si fa, si impedisce al motore di avviarsi nonostante il motore inizi a girare quando si preme l'interruttore avviamento.
 - un sistema di spegnimento automatico motore. Il motore si spegne automaticamente se lo si lascia al minimo per 20 minuti. In questo caso, basta premere l'interruttore avviamento per riavviare il motore.
-

Utilizzo e punti importanti relativi alla guida

HAU67610

Accensione del motore

Affinché il sistema d'interruzione circuito accensione dia il consenso all'avviamento, va soddisfatta una delle seguenti condizioni:

- La trasmissione è in posizione di folle.
- La trasmissione è innestata su una marcia con la leva frizione tirata ed il cavalletto laterale alzato.

Vedere pagina 3-22 per maggiori informazioni.

1. Girare la chiave su "○" e verificare che l'interruttore arresto motore sia su "○".

La spia guasto motore dovrebbe accendersi per pochi secondi, e poi spegnersi. **ATTENZIONE: Se la spia non si spegne, fare controllare il circuito elettrico da un concessionario Yamaha.** [HCA1121]

La spia ABS deve accendersi quando si porta il blocchetto di accensione in posizione "ON" per poi spegnersi quando si raggiunge una velocità di almeno 10 km/h (6 mi/h).

HCA17682

ATTENZIONE

Se la spia ABS non si accende e spegne come descritto sopra, vedere pagina 3-2 per il controllo del circuito della spia.

2. Mettere la trasmissione in posizione di folle. La spia marcia in folle dovrebbe accendersi. In caso negativo, far controllare il circuito elettrico da un concessionario Yamaha.

3. Accendere il motore premendo l'interruttore avviamento.

Se il motore non si avvia, rilasciare l'interruttore avviamento, attendere alcuni secondi e poi riprovare. Ogni tentativo di accensione deve essere il più breve possibile per preservare la

batteria. Non tentare di far girare il motore per più di 10 secondi per ogni tentativo.

HCA11043

ATTENZIONE

Per allungare al massimo la vita del motore, non accelerare bruscamente quando il motore è freddo!

Utilizzo e punti importanti relativi alla guida

Cambio della marcia

HAU16674

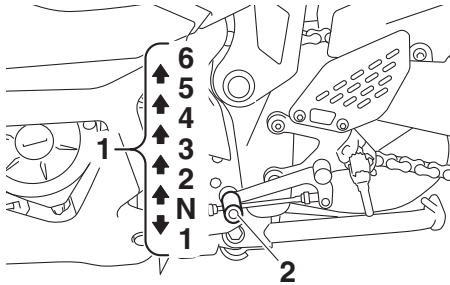

1. Pedale cambio
2. Posizione di folle

Cambiando, il pilota determina la potenza del motore disponibile nelle diverse condizioni di marcia: avviamento, accelerazione, salite ecc.

Le posizioni del selettore cambio sono indicate nell'illustrazione.

NOTA

Per mettere la trasmissione in posizione di folle (N), premere diverse volte il pedale cambio fino alla fine della sua corsa, e poi alzarlo leggermente.

ATTENZIONE

HCA10261

- Anche con il cambio in posizione di folle, proseguire nella guida per inerzia a motore spento per lunghi periodi di tempo, e non trainare il motociclo su distanze lunghe. Il cambio viene lubrificato correttamente solo quando il motore è in funzione. Una lubrificazione insufficiente può danneggiare il cambio.
- Usare sempre la frizione per cambiare le marce, per evitare di danneggiare il motore, il cambio ed il gruppo trasmissione, che non sono progettati per resistere allo shock provocato dall'innesto forzato di una marcia.

Rodaggio

HAU16842

Non c'è un periodo più importante nella vita del motore di quello tra 0 e 1600 km (1000 mi). Per questo motivo, leggere attentamente quanto segue.

Dato che il motore è nuovo, non sottoporlo a sforzi eccessivi per i primi 1600 km (1000 mi). Le varie parti del motore si usano e si adattano reciprocamente creando i giochi di funzionamento corretti. Durante questo periodo si deve evitare di guidare a tutto gas o qualsiasi altra condizione che possa provocare il surriscaldamento del motore.

HAU17094

0-1000 km (0-600 mi)

Evitare il funzionamento prolungato superiore a 7000 giri/min. **ATTENZIONE: Dopo 1000 km (600 mi) di funzionamento, si deve cambiare l'olio motore e sostituire la cartuccia o l'elemento filtro olio.**

[HCA10303]

1000-1600 km (600-1000 mi)

Evitare il funzionamento prolungato superiore a 8400 giri/min.

1600 km (1000 mi) e più

Ora si può utilizzare normalmente il veicolo.

HCA10311

ATTENZIONE

- Mantenere il regime di rotazione del motore al di fuori della zona rossa del contagiri.
- In caso di disfunzioni del motore durante il periodo di rodaggio, fare controllare immediatamente il mezzo da un concessionario Yamaha.

HAU17214

Parcheggio

Quando si parcheggia, spegnere il motore e togliere la chiave dal blocchetto accensione.

HWA10312



AVVERTENZA

- Poiché il motore e l'impianto di scarico possono divenire molto caldi, parcheggiare in luoghi dove i pedoni o i bambini non possano facilmente toccarli e scottarsi.
 - Non parcheggiare su pendenze o su terreno soffice, altrimenti il veicolo potrebbe ribaltarsi, aumentando il rischio di perdite di carburante e incendi.
 - Non parcheggiare accanto all'erba o altri materiali infiammabili che potrebbero prendere fuoco.
-

Manutenzione e regolazione periodiche

HAU17246

Le ispezioni, le regolazioni e le lubrificazioni periodiche conserveranno il veicolo nelle migliori condizioni possibili di sicurezza e di efficienza. La sicurezza è un obbligo del proprietario/utilizzatore del veicolo. I punti più importanti relativi ai controlli, alle regolazioni ed alla lubrificazione del veicolo sono illustrati nelle pagine seguenti.

Gli intervalli indicati nella tabella di manutenzione periodica vanno considerati solo come una guida generale in condizioni di marcia normali. Tuttavia, potrebbe essere necessario ridurre gli intervalli di manutenzione in funzione delle condizioni climatiche, del terreno, della posizione geografica e dell'impiego individuale.

HWA10322

AVVERTENZA

6

La mancanza di una manutenzione corretta del veicolo o l'esecuzione errata di procedure di manutenzione può aumentare il rischio di infortuni o decessi durante l'assistenza o l'uso del veicolo. Se non si ha confidenza con la manutenzione del veicolo, farla eseguire da un concessionario Yamaha.

HWA15123

AVVERTENZA

Spegnere il motore quando si esegue la manutenzione, a meno che non sia specificato diversamente.

- **Il motore in funzione ha parti in movimento in cui si possono impigliare parti del corpo o abiti, e parti elettriche che possono provocare scosse o incendi.**
- **Effettuare operazioni di assistenza al veicolo con il motore in funzione può provocare infortuni agli occhi, scottature, incendi, o avvelenamenti da monossido di carbonio – con**

possibilità di decesso. Vedere pagina 1-2 per maggiori informazioni sul monossido di carbonio.

HWA15461

AVVERTENZA

I dischi, le pinze, i tamburi e i rivestimenti delle pastiglie dei freni raggiungono temperature molto elevate durante l'uso. Lasciare raffreddare i componenti dei freni prima di toccarli per evitare possibili ustioni.

Il controllo delle emissioni contribuisce non solo a garantire un'aria più pulita, ma è fondamentale per assicurare un buon funzionamento del motore e il massimo delle prestazioni. Nelle seguenti tabelle di manutenzione periodica, gli interventi relativi al controllo delle emissioni vengono raggruppati separatamente. Tali interventi richiedono dati, conoscenze tecniche e attrezzature speciali. La manutenzione, la sostituzione e la riparazione dei sistemi e dei dispositivi di controllo delle emissioni possono essere eseguite da qualsiasi officina o addetto alle riparazioni purché qualificati (se applicabile). I concessionari Yamaha dispongono dell'esperienza e delle attrezzature necessarie ad eseguire tali interventi specifici.

Kit attrezzi

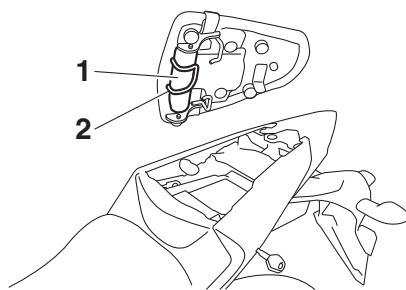

1. Kit attrezzi
2. O-ring

Il kit attrezzi si trova nell'ubicazione illustrata.

Le informazioni contenute in questo libretto e il kit attrezzi in dotazione hanno lo scopo di aiutarvi nell'esecuzione della manutenzione preventiva e di piccole riparazioni. Tuttavia, per eseguire correttamente determinati lavori di manutenzione, sono necessari una chiave dinamometrica e altri attrezzi.

NOTA

Se non si è in possesso degli attrezzi o dell'esperienza necessari per un determinato lavoro, farlo eseguire dal concessionario Yamaha di fiducia.

Manutenzione e regolazione periodiche

HAU71033

Tabelle di manutenzione periodica

NOTA

- Affidare gli interventi di manutenzione degli elementi contrassegnati da un asterisco al proprio concessionario Yamaha, in quanto richiedono attrezzi, dati e competenze tecniche speciali.
- Da 50000 km (30000 mi), ripetere gli intervalli di manutenzione iniziando da 10000 km (6000 mi).
- **I controlli annuali vanno eseguiti ogni anno, a meno che, in loro vece, non si esegua una manutenzione basata sulle distanze.**

HAU71071

Tabella di manutenzione periodica per il sistema di controllo emissioni

N.	POSIZIONE	INTERVENTO DI CONTROLLO O MANUTENZIONE	LETTURA DEL TOTALIZZATORE CONTACHILOMETRI					CONTROLLO ANNUALE
			X 1000 km					
			1	10	20	30	40	
			X 1000 mi					
			0.6	6	12	18	24	
1	* Circuito del carburante	<ul style="list-style-type: none"> ● Verificare che i tubi benzina non siano fessurati o danneggiati. ● Sostituire se necessario. 		√	√	√	√	√
2	* Candele	<ul style="list-style-type: none"> ● Controllare lo stato. ● Regolare la distanza e pulire. 		√		√		
		<ul style="list-style-type: none"> ● Sostituire. 			√		√	
3	* Gioco valvole	<ul style="list-style-type: none"> ● Controllare e regolare. 	Ogni 40000 km (24000 mi)					
4	* Iniezione carburante	<ul style="list-style-type: none"> ● Controllare il regime del minimo. 	√	√	√	√	√	√
		<ul style="list-style-type: none"> ● Controllare e regolare la sincronizzazione. 		√	√	√	√	√
5	* Impianto di scarico	<ul style="list-style-type: none"> ● Verificare l'assenza di perdite. ● Serrare se necessario. ● Sostituire le guarnizioni se necessario. 	√	√	√	√	√	
6	* Sistema di controllo emissioni evaporative	<ul style="list-style-type: none"> ● Controllare che non vi siano danni al sistema. ● Sostituire se necessario. 			√		√	

Manutenzione e regolazione periodiche

N.	POSIZIONE	INTERVENTO DI CONTROLLO O MANUTENZIONE	LETTURA DEL TOTALIZZATORE CONTACHILOMETRI					CONTROLLO ANNUALE	
			X 1000 km						
			1	10	20	30	40		
			X 1000 mi						
			0.6	6	12	18	24		
7	* Sistema d'induzione aria	<ul style="list-style-type: none"> • Controllare che la valvola interdizione aria, la valvola a lamelle ed il tubo non siano danneggiati. • Sostituire le parti danneggiate, se necessario. 		√	√	√	√	√	√

Manutenzione e regolazione periodiche

HAU71372

Tabella manutenzione generale e lubrificazione

N.	POSIZIONE	INTERVENTO DI CONTROLLO O MANUTENZIONE	LETTURA DEL TOTALIZZATORE CONTACHILOMETRI					CONTROLLO ANNUALE
			X 1000 km					
			1	10	20	30	40	
			X 1000 mi					
			0.6	6	12	18	24	
1	* Controllo diagnostico del sistema	<ul style="list-style-type: none"> Eseguire l'ispezione dinamica con lo strumento diagnostico Yamaha. Controllare i codici di errore. 	√	√	√	√	√	√
2	* Elemento filtrante	<ul style="list-style-type: none"> Sostituire. 			√		√	
3	Tubetto ispezione cassa filtro	<ul style="list-style-type: none"> Pulire. 	√	√	√	√	√	
4	Frizione	<ul style="list-style-type: none"> Controllare il funzionamento. Regolare. 	√	√	√	√	√	
5	* Freno anteriore	<ul style="list-style-type: none"> Controllare il funzionamento, il livello del liquido e l'assenza di perdite. Se necessario, sostituire le pastiglie freno. 	√	√	√	√	√	√
6	* Freno posteriore	<ul style="list-style-type: none"> Controllare il funzionamento, il livello del liquido e l'assenza di perdite. Se necessario, sostituire le pastiglie freno. 	√	√	√	√	√	√
7	* Tubi freni	<ul style="list-style-type: none"> Controllare se vi sono fessurazioni o danneggiamenti. Sostituire. 		√	√	√	√	√
8	* Liquido freni	<ul style="list-style-type: none"> Cambiare. 	Ogni 4 anni					
9	* Ruote	<ul style="list-style-type: none"> Controllare il disassamento e danneggiamenti. Sostituire se necessario. 		√	√	√	√	
10	* Pneumatici	<ul style="list-style-type: none"> Controllare la profondità battistrada e danneggiamenti. Sostituire se necessario. Controllare la pressione dell'aria. Correggere se necessario. 		√	√	√	√	√
11	* Cuscinetti ruote	<ul style="list-style-type: none"> Controllare che il cuscinetto non sia allentato o danneggiato. 		√	√	√	√	
12	* Cuscinetti perno di guida forcellone	<ul style="list-style-type: none"> Controllare il funzionamento ed un gioco eccessivo. 		√	√	√	√	

Manutenzione e regolazione periodiche

N.	POSIZIONE	INTERVENTO DI CONTROLLO O MANUTENZIONE	LETTURA DEL TOTALIZZATORE CONTACHILOMETRI					CONTROLLO ANNUALE		
			X 1000 km							
			1	10	20	30	40			
X 1000 mi					0.6	6	12	18	24	
13	Catena di trasmissione	<ul style="list-style-type: none"> Controllare la tensione, l'allineamento e le condizioni della catena di trasmissione. Regolare e lubrificare interamente la catena di trasmissione con un lubrificante specifico per catene a O-ring. 	Ogni 800 km (500 mi) e dopo aver lavato il motociclo e averlo guidato nella pioggia o in zone umide							
14	* Cuscinetti dello sterzo	<ul style="list-style-type: none"> Controllare che i gruppi dei cuscinetti non siano allentati. Riempire moderatamente con grasso a base di sapone di litio. 	√	√		√				
15	* Fissaggi della parte ciclistica	<ul style="list-style-type: none"> Accertarsi che tutti i dadi, i bulloni e le viti siano serrati correttamente. 		√	√	√	√	√	√	
16	Perno di rotazione leva freno	<ul style="list-style-type: none"> Lubrificare con grasso al silicone. 		√	√	√	√	√	√	
17	Perno di rotazione del pedale freno	<ul style="list-style-type: none"> Lubrificare con grasso a base di sapone di litio. 		√	√	√	√	√	√	
18	Perno di rotazione leva frizione	<ul style="list-style-type: none"> Lubrificare con grasso a base di sapone di litio. 		√	√	√	√	√	√	
19	Perno di rotazione del pedale cambio	<ul style="list-style-type: none"> Lubrificare con grasso a base di sapone di litio. 		√	√	√	√	√	√	
20	Cavalletto laterale	<ul style="list-style-type: none"> Controllare il funzionamento. Lubrificare con grasso a base di sapone di litio. 		√	√	√	√	√	√	
21	* Interruttore cavalletto laterale	<ul style="list-style-type: none"> Controllare il funzionamento e, se necessario, sostituire. 	√	√	√	√	√	√	√	
22	* Forcella	<ul style="list-style-type: none"> Controllare il funzionamento e l'assenza di perdite di olio. Sostituire se necessario. 		√	√	√	√			
23	* Assieme ammortizzatore	<ul style="list-style-type: none"> Controllare il funzionamento e l'assenza di perdite di olio. Sostituire se necessario. 		√	√	√	√			
24	Olio motore	<ul style="list-style-type: none"> Cambiare (scaldare il motore prima del drenaggio). Controllare il livello dell'olio e l'assenza di perdite di olio nel veicolo. 	Al primo intervallo e quando l'indicatore cambio olio lampeggia o si accende [ogni 5000 km (3000 mi)].					√		
25	Cartuccia filtro olio	<ul style="list-style-type: none"> Sostituire. 	√		√		√			

Manutenzione e regolazione periodiche

HAU19643

Controllo delle candele

Le candele sono componenti importanti del motore che vanno controllati periodicamente, preferibilmente da un concessionario Yamaha. Poiché il calore ed i depositi provocano una lenta erosione delle candele, bisogna smontarle e controllarle in conformità alla tabella della manutenzione periodica e lubrificazione. Inoltre, lo stato delle candele può rivelare le condizioni del motore.

L'isolatore di porcellana intorno all'elettrodo centrale di ciascuna candela deve essere di colore marroncino chiaro (il colore ideale se il veicolo viene usato normalmente) e tutte le candele installate nel motore devono avere lo stesso colore. Se il colore di una candela è nettamente diverso, il motore potrebbe funzionare in maniera anomala. Non tentare di diagnosticare problemi di questo genere. Chiedere invece ad un concessionario Yamaha di controllare il veicolo.

Se una candela presenta segni di usura degli elettrodi e eccessivi depositi carboniosi o di altro genere, si deve sostituirla.

Candela secondo specifica:
NGK/LMAR8A-9

Prima di installare una candela, misurare la distanza tra gli elettrodi con uno spessore e, se necessario, regolarla secondo la specifica.

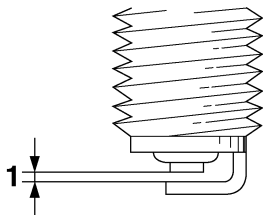

1. Distanza tra gli elettrodi

Distanza tra gli elettrodi:
0.8–0.9 mm (0.031–0.035 in)

Pulire la superficie della guarnizione della candela e la sua superficie di accoppiamento ed eliminare ogni traccia di sporco dalla filettatura della candela.

Coppia di serraggio:
Candela:
13.0 N·m (1.3 kgf·m, 9.6 lb·ft)

NOTA

In mancanza di una chiave dinamometrica per installare la candela, per ottenere una coppia di serraggio corretta aggiungere 1/4–1/2 giro al serraggio manuale. Tuttavia provvedere al serraggio secondo specifica della candela al più presto possibile.

Manutenzione e regolazione periodiche

Filtro a carboni attivi

HAU36112

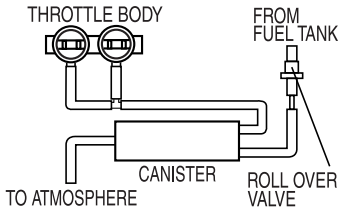

Questo modello è dotato di un filtro a carboni attivi per evitare lo scarico nell'atmosfera dei vapori di carburante. Prima di utilizzare questo veicolo, eseguire i seguenti controlli:

- Verificare il collegamento di ciascun tubo.
- Verificare che ciascun tubo flessibile e filtro a carboni attivi non siano fessurati o danneggiati. Sostituire se danneggiata.
- Controllare che il tubetto sfiato filtro a carboni attivi non sia otturato e pulirlo se necessario.

Olio motore e cartuccia filtro olio

HAU62632

Controllare sempre il livello olio motore prima di ogni utilizzo. Oltre a questo, si deve cambiare l'olio e sostituire la cartuccia filtro olio agli intervalli specificati nella tabella della manutenzione periodica e lubrificazione.

Per controllare il livello olio motore

1. Posizionare il veicolo su una superficie piana e mantenerlo diritto. Basta una lieve inclinazione laterale per provocare errori nel controllo.
2. Accendere il motore, lasciarlo scaldare per diversi minuti, quindi spegnerlo.
3. Attendere qualche minuto per far depositare l'olio e poi controllare il livello dell'olio attraverso l'obolo di ispezione situato in basso sul lato destro del Carter.

NOTA

Il livello olio motore deve trovarsi tra i riferimenti di livello minimo e massimo.

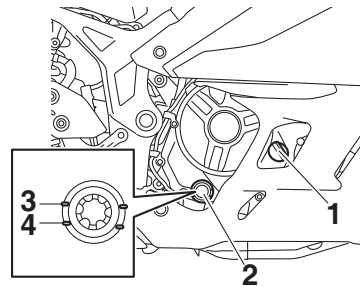

1. Tappo bocchettone riempimento olio motore
 2. Obolo ispezione livello olio motore
 3. Riferimento livello max.
 4. Riferimento di livello min.
4. Se l'olio motore è al di sotto al riferimento di livello minimo, rabboccare con il tipo di olio consigliato per raggiungere il livello appropriato.

Manutenzione e regolazione periodiche

Per cambiare l'olio motore (con o senza sostituzione della cartuccia filtro olio)

1. Posizionare il veicolo su una superficie piana.
2. Accendere il motore, lasciarlo scaldare per diversi minuti, quindi spegnerlo.
3. Posizionare una coppa dell'olio sotto il motore per raccogliere l'olio esausto.
4. Togliere il tappo bocchettone riempimento olio motore, il bullone drenaggio olio e la rispettiva guarnizione per scaricare l'olio dal carter.

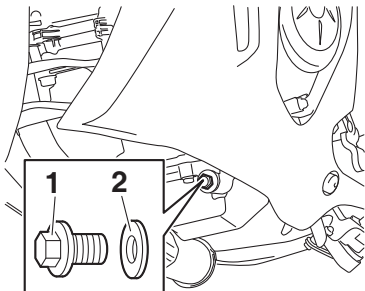

1. Bullone drenaggio olio
2. Guarnizione

NOTA

Saltare le fasi 5-7 se non si sostituisce la cartuccia filtro olio.

5. Togliere la cartuccia filtro olio con una chiave filtro olio.

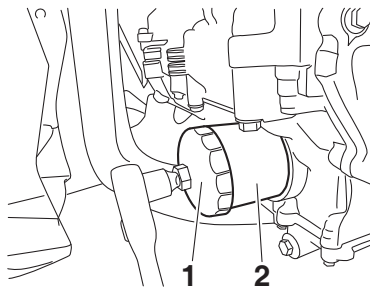

1. Chiave filtri olio
2. Cartuccia filtro olio

NOTA

Le chiavi filtro olio sono disponibili presso i concessionari Yamaha.

6. Applicare uno strato sottile di olio motore pulito sull'O-ring della nuova cartuccia filtro olio.

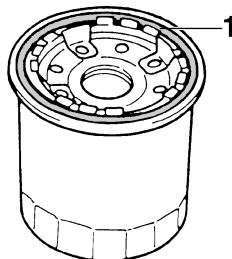

1. O-ring

NOTA

Verificare che l'O-ring sia assestato correttamente.

7. Installare la nuova cartuccia filtro olio con la chiave filtro olio e poi stringerla alla coppia di serraggio secondo specifica con una chiave dinamometrica.

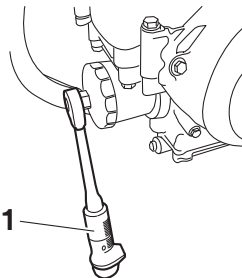

1. Chiave dinamometrica

Coppia di serraggio:

Cartuccia filtro olio:

17 N·m (1.7 kgf·m, 13 lb·ft)

Manutenzione e regolazione periodiche

HCA11621

8. Installare il bullone drenaggio olio e la guarnizione nuova, quindi stringere il bullone alla coppia di serraggio secondo specifica.

NOTA

Installare la guarnizione nuova come illustrato nella figura.

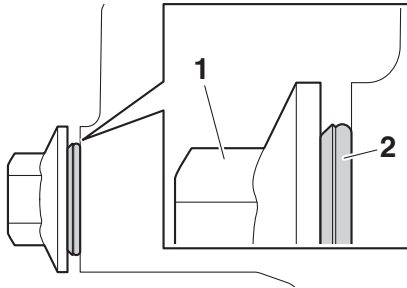

1. Bullone drenaggio olio
2. Guarnizione

Coppia di serraggio:

Bullone di drenaggio olio motore:
20 N·m (2.0 kgf·m, 15 lb-ft)

9. Rabboccare con la quantità specifica dell'olio motore consigliato, quindi installare e serrare il tappo riempimento olio.

Olio motore consigliato:

Vedere pagina 8-1.

Quantità di olio:

Cambio olio:

1.80 L (1.90 US qt, 1.58 Imp.qt)

Con rimozione dell'elemento filtro olio:

2.10 L (2.22 US qt, 1.85 Imp.qt)

NOTA

Ricordarsi di pulire con uno straccio l'olio eventualmente versato sulle parti dopo che il motore e l'impianto di scarico si sono raffreddati.

ATTENZIONE

- Per prevenire slittamenti della frizione (dato che l'olio motore lubrifica anche la frizione), non miscelare additivi chimici all'olio. Non utilizzare oli con specifica diesel "CD" o oli di qualità superiore a quella specificata. Inoltre non usare oli con etichetta "ENERGY CONSERVING II" (CONSERVANTE ENERGIA II) o superiore.
- Accertarsi che non penetrino corpi estranei nel carter.

10. Accendere il motore e lasciarlo girare al minimo per diversi minuti mentre verificando che non ci siano perdite di olio. In caso di perdite di olio, spegnere immediatamente il motore e cercarne le cause.

NOTA

Dopo l'avviamento del motore, la spia pressione olio motore deve spegnersi.

HCA20860

ATTENZIONE

Se la spia pressione olio lampeggia o resta accesa anche se il livello dell'olio è appropriato, spegnere immediatamente il motore e far controllare il veicolo da un concessionario Yamaha.

11. Spegnere il motore, attendere qualche minuto per far depositare l'olio, quindi controllare il livello dell'olio e correggerlo se necessario.

Perché Yamalube

L'olio YAMALUBE è un componente originale YAMAHA nato dalla passione e dalla convinzione dei tecnici che l'olio motore è un componente liquido importante per il motore. Organizziamo team di specialisti nei settori di ingegneria meccanica, chimica, elettronica e prove su circuito dedicati allo sviluppo del motore e dell'olio che sarà utilizzato con esso. Gli oli Yamalube traggono il massimo vantaggio dalle qualità dell'olio di base con un equilibrio ideale di additivi per garantire la conformità dell'olio finale ai nostri standard prestazionali. Pertanto, gli oli minerali, semisintetici e sintetici Yamalube hanno i propri caratteri e valori distintivi. L'esperienza di Yamaha acquisita nel corso di molti anni di ricerca e sviluppo nel settore degli oli fin dagli anni '60 rende Yamalube la scelta migliore per il motore Yamaha.



Liquido refrigerante

Prima di utilizzare il mezzo, controllare sempre il livello del liquido refrigerante. Inoltre si deve cambiare il liquido refrigerante agli intervalli specificati nella tabella della manutenzione periodica e lubrificazione.

Per controllare il livello del liquido refrigerante

1. Posizionare il veicolo su una superficie piana e mantenerlo diritto.

NOTA

- Si deve controllare il livello del liquido refrigerante con il motore freddo, in quanto il livello varia a seconda della temperatura del motore.
- Accertarsi che il veicolo sia diritto durante il controllo del livello del liquido refrigerante. Basta una lieve inclinazione laterale per provocare errori nel controllo.

2. Togliere il pannello laterale sinistro togliendo i bulloni.

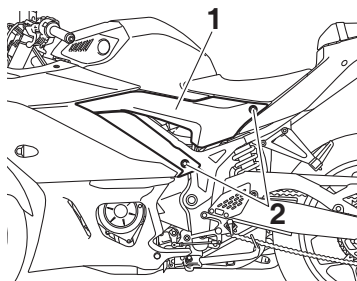

1. Pannello laterale sinistro
2. Bullone
3. Controllare il livello del liquido refrigerante nel serbatoio liquido refrigerante.

NOTA

Il livello del liquido refrigerante deve trovarsi tra i riferimenti livello min. e max.

Manutenzione e regolazione periodiche

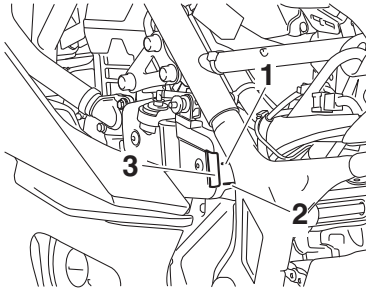

1. Riferimento livello max.
 2. Riferimento di livello min.
 3. Serbatoio liquido refrigerante
4. Se il liquido refrigerante è all'altezza o al di sotto del riferimento livello min., togliere il pannello superiore, la carenatura laterale sinistra e il coperchio del tappo serbatoio liquido refrigerante per accedere al serbatoio liquido refrigerante.

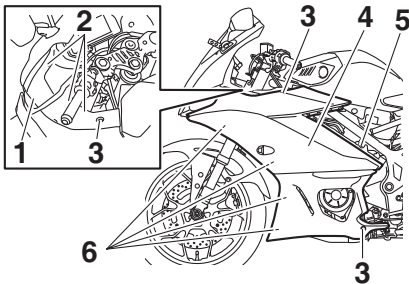

1. Pannello superiore
2. Fissaggio rapido
3. Bullone
4. Carenatura laterale sinistra
5. Dado e rondella
6. Vite

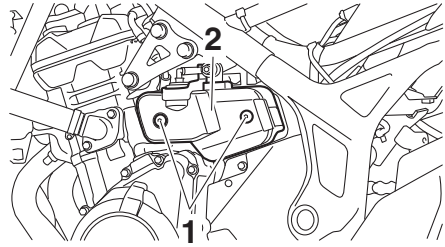

1. Bullone
 2. Copertura del serbatoio del liquido refrigerante
5. Togliere il tappo serbatoio liquido refrigerante, aggiungere liquido refrigerante fino al riferimento livello max., e poi installare il tappo del serbatoio. **AVVERTENZA! Togliere solo il tappo serbatoio liquido refrigerante. Non tentare mai di togliere il tappo radiatore quando il motore è caldo.**

[HWA15162] **ATTENZIONE:** Se non si dispone di liquido refrigerante, utilizzare al suo posto acqua distillata o acqua del rubinetto non calcarea. Non utilizzare acqua calcarea o salata, in quanto sono dannose per il motore. Se si è usata dell'acqua al posto del refrigerante, sostituirla con refrigerante al più presto possibile, altrimenti l'impianto di raffreddamento non sarebbe protetto dal gelo e dalla corrosione. Se si è aggiunta acqua al refrigerante, far controllare al più presto possibile da un concessionario Yamaha il contenuto di refrigerante, altrimenti l'efficacia del liquido refrigerante si riduce. [HCA10473]

Manutenzione e regolazione periodiche

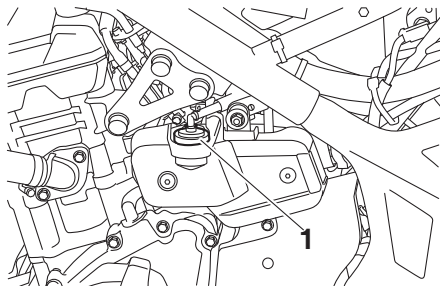

1. Tappo serbatoio liquido refrigerante

Capacità serbatoio liquido refrigerante (fino al riferimento livello max.):

0.25 L (0.26 US qt, 0.22 Imp.qt)

6. Installare il coperchio del tappo serbatoio liquido refrigerante.
7. Installare la carenatura laterale sinistra e poi installare il pannello superiore.

NOTA

Inserire le sporgenze sulla carenatura nei fori come illustrato nella figura.

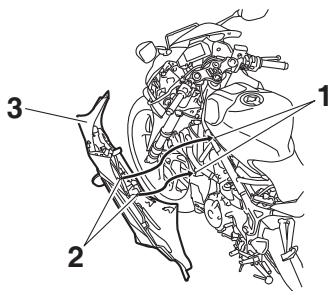

1. Foro
2. Sporgenza
3. Carenatura laterale sinistra

8. Installare il pannello laterale sinistro.

HAU33032

Cambio del liquido refrigerante

Il liquido refrigerante va cambiato agli intervalli specificati nella tabella della manutenzione periodica e lubrificazione. Far

Manutenzione e regolazione periodiche

HAUN2240

Sostituzione dell'elemento filtrante e pulizia del tubetto ispezione

Sostituire l'elemento filtrante agli intervalli specificati nella tabella della manutenzione periodica e lubrificazione. Sostituire più spesso l'elemento filtrante, se si percorrono zone molto umide o polverose. Inoltre si deve controllare frequentemente il tubetto ispezione cassa filtro e pulirlo, se necessario.

Per sostituire l'elemento filtrante

1. Togliere la sella pilota. (Vedere pagina 3-17.)
2. Togliere il pannello laterale sinistro togliendo i bulloni.

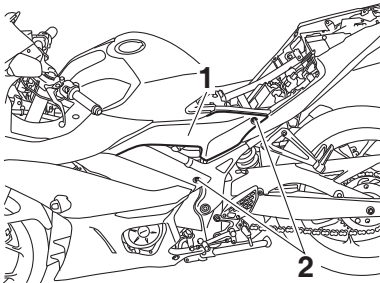

1. Pannello laterale sinistro
2. Bullone

3. Rimuovere il coperchio del serbatoio carburante rimuovendo i bulloni e i fissaggi rapidi.

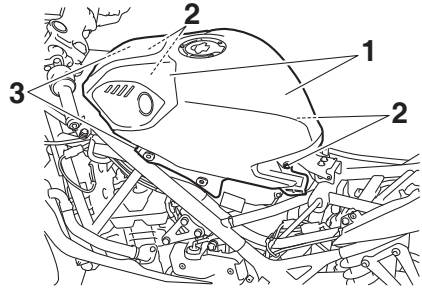

1. Coperchietto serbatoio carburante
2. Bullone
3. Fissaggio rapido

4. Togliere il coperchio cassa filtro togliendo le viti.

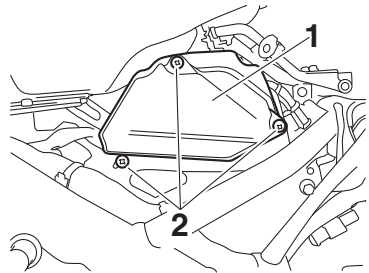

1. Coperchio della scatola del filtro dell'aria
2. Vite

5. Estrarre l'elemento filtrante.

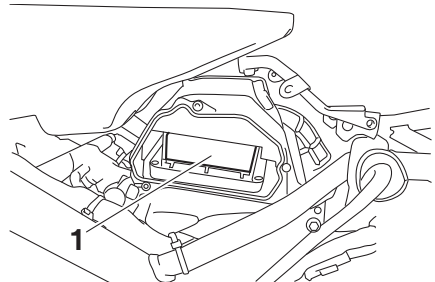

1. Elemento del filtro dell'aria

6. Inserire un nuovo elemento filtrante nella cassa filtro. **ATTENZIONE: Verificare che l'elemento del filtro dell'aria sia alloggiato correttamente nella cassa filtro. Non si deve mai**

Manutenzione e regolazione periodiche

far funzionare il motore senza l'elemento del filtro dell'aria installato, altrimenti il pistone (i pistoni) e/o il cilindro (i cilindri) potrebbero usurarsi eccessivamente. [HCA10482]

HAU21386

7. Installare il coperchio cassa filtro installando le viti.
8. Installare il coperchio del serbatoio carburante installando i bulloni ed i fissaggi rapidi.
9. Installare il pannello laterale sinistro installando i bulloni.
10. Installare la sella pilota.

Per pulire il tubetto ispezione cassa filtro

1. Controllare se il tubo sul lato anteriore della cassa filtro contiene depositi di sporco o d'acqua.

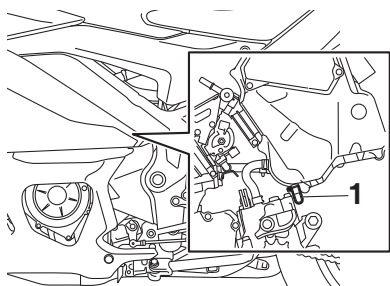

1. Tubo d'ispezione del filtro dell'aria

2. In presenza di polvere o di acqua, togliere il tubo, pulirlo e poi installarlo nuovamente.

Controllo del gioco della manopola acceleratore

Misurare il gioco della manopola acceleratore come illustrato.

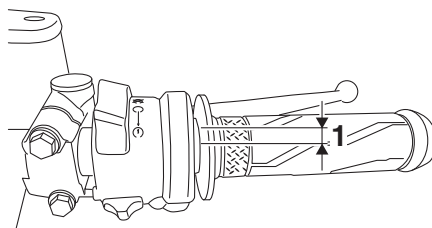

1. Gioco della manopola acceleratore

Gioco della manopola acceleratore:
3.0–5.0 mm (0.12–0.20 in)

Controllare periodicamente il gioco della manopola acceleratore e, se necessario, farlo regolare da un concessionario Yamaha.

Manutenzione e regolazione periodiche

HAU21403

HAU69760

Gioco valvole

Le valvole sono un componente importante del motore e, poiché il gioco delle valvole cambia con l'uso, devono essere controllate e regolate agli intervalli specificati nella tabella di manutenzione periodica. Le valvole non regolate possono generare una miscela aria-carburante errata, rumore del motore e, a lungo andare, anche danni al motore. Per evitarlo, chiedere a un rivenditore Yamaha di controllare e regolare il gioco delle valvole a intervalli regolari.

NOTA

Questa operazione deve essere eseguita a motore freddo.

Pneumatici

I pneumatici sono l'unico punto di contatto tra il veicolo e la strada. La sicurezza in tutte le condizioni di guida dipende da un'area di contatto con la strada relativamente piccola. Pertanto, è fondamentale mantenere sempre i pneumatici in buone condizioni e sostituirli agli intervalli adeguati con pneumatici secondo specifica.

Pressione pneumatici

Controllare sempre e, se necessario, regolare la pressione pneumatici prima di mettersi in marcia.

HWA10504

AVVERTENZA

L'utilizzo di questo veicolo con una pressione pneumatici scorretta può provocare infortuni gravi o il decesso a seguito della perdita del controllo.

- Controllare e regolare la pressione pneumatici a freddo (ossia quando la temperatura dei pneumatici è uguale alla temperatura ambiente).
 - Si deve regolare la pressione pneumatici in funzione della velocità di marcia e del peso totale del pilota, del passeggero, del carico e degli accessori omologati per questo modello.
-

Manutenzione e regolazione periodiche

Pressione pneumatici (misurata a pneumatici freddi):

1 persona:

Anteriore:

200 kPa (2.00 kgf/cm², 29 psi)

Posteriore:

250 kPa (2.50 kgf/cm², 36 psi)

2 persone:

Anteriore:

200 kPa (2.00 kgf/cm², 29 psi)

Posteriore:

250 kPa (2.50 kgf/cm², 36 psi)

Carico massimo*:

160 kg (353 lb)

* Peso totale del conducente, del passeggero, del carico e degli accessori

Profondità battistrada minima (anteriore e posteriore):

1.6 mm (0.06 in)

NOTA

I limiti di profondità battistrada possono differire da nazione a nazione. Rispettare sempre le disposizioni di legge della nazione d'impiego.

HWA10472

AVVERTENZA

- Fare sostituire i pneumatici eccessivamente consumati da un concessionario Yamaha. Oltre ad essere illegale, l'utilizzo del veicolo con pneumatici eccessivamente usurati riduce la stabilità di marcia e può provocare la perdita del controllo del mezzo.
- Consigliamo di affidare la sostituzione di tutte le parti in relazione alle ruote ed ai freni, compresi i pneumatici, ad un concessionario Yamaha, che possiede le conoscenze tecniche e l'esperienza necessarie.
- Marciare a velocità moderate dopo il cambio di un pneumatico, per permettere alla superficie del pneumatico di "rodarsi", in modo da poter sviluppare al meglio le proprie caratteristiche.

6

AVVERTENZA

HWA10512

Non sovraccaricare mai il veicolo. L'utilizzo di un veicolo sovraccarico può provocare incidenti.

Controllo dei pneumatici

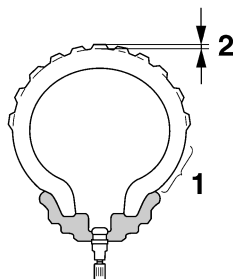

1. Fianco del pneumatico
2. Profondità battistrada

Controllare sempre i pneumatici prima di ogni utilizzo. Se la profondità battistrada centrale è scesa al limite secondo specifica, se ci sono chiodi o frammenti di vetro nel pneumatico, o se il fianco è fessurato, fare sostituire immediatamente il pneumatico da un concessionario Yamaha.

Informazioni sui pneumatici

Questo modello è equipaggiato con pneumatici senza camera d'aria e valvole aria pneumatico in gomma.

I pneumatici invecchiano, anche se non sono stati utilizzati o se sono stati utilizzati solo occasionalmente. La presenza di crepe sul battistrada e sulla gomma dei fianchi, talvolta accompagnata dalla deformazione della carcassa, sono un segno evidente dell'invecchiamento. I pneu-

Manutenzione e regolazione periodiche

matici vecchi e invecchiati devono essere controllati da gommisti specializzati per appurare l'idoneità a proseguirne l'uso.

HWA10462

HAU21963

AVVERTENZA

Il pneumatico anteriore e quello posteriore devono essere della stessa marca e design, altrimenti le caratteristiche di manovrabilità del veicolo possono essere differenti, provocando incidenti.

Dopo prove approfondite, Yamaha ha approvato per questo modello soltanto gli pneumatici elencati di seguito.

Pneumatico anteriore:

Dimensioni:

110/70R-17M/C (54H)

Produttore/modello:

DUNLOP/SPORTMAX GPR-300F

Pneumatico posteriore:

Dimensioni:

140/70R-17M/C (66H)

Produttore/modello:

DUNLOP/SPORTMAX GPR-300

Ruote in lega

Per garantire il massimo delle prestazioni, una lunga durata e l'utilizzo in sicurezza del vostro veicolo, fare attenzione ai seguenti punti che riguardano le ruote prescritte secondo specifica.

- Prima di ogni utilizzo, controllare sempre che i cerchi non presentino cricche, piegature, deformazioni o danneggiamenti di altro tipo. Se si riscontrano danneggiamenti, fare sostituire la ruota da un concessionario Yamaha. Non tentare di eseguire nemmeno la minima riparazione di una ruota. In caso di deformazioni o di cricche, la ruota va sostituita.
- In caso di sostituzione del pneumatico o della ruota, occorre eseguire il bilanciamento della ruota. Lo sbilanciamento della ruota può provocare prestazioni scarse ed una cattiva manovrabilità del mezzo e può abbreviare la durata dei pneumatici.

Manutenzione e regolazione periodiche

HAUN2251

Regolazione del gioco della leva frizione

Misurare il gioco della leva frizione come illustrato.

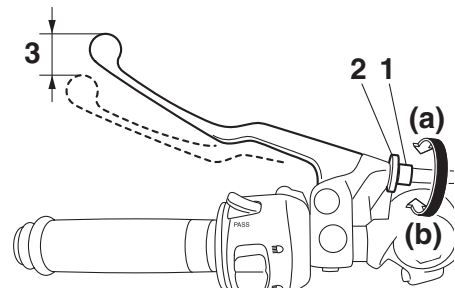

1. Bullone di regolazione gioco leva frizione
2. Controdado
3. Gioco della leva frizione

Gioco della leva frizione:

10.0–15.0 mm (0.39–0.59 in)

Controllare periodicamente il gioco della leva frizione e regolarlo come segue, se necessario.

1. Allentare il controdado sulla leva frizione.
2. Per aumentare il gioco della leva frizione, girare il bullone di regolazione gioco leva frizione in direzione (a). Per ridurre il gioco della leva frizione, girare il bullone di regolazione in direzione (b).

NOTA

Se si riesce ad ottenere il gioco della leva frizione secondo specifica con il metodo sopra descritto, saltare i passi 3–8.

3. Girare il bullone di regolazione sulla leva frizione completamente in direzione (a) per allentare il cavo frizione.
4. Togliere il pannello laterale destro rimuovendo i bulloni.

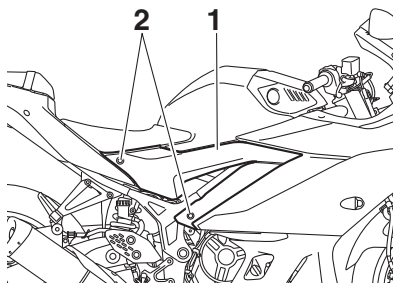

1. Pannello laterale destro
2. Bullone

5. Togliere il pannello superiore e la carenatura laterale destra.

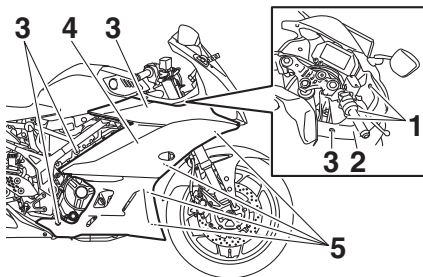

1. Fissaggio rapido
2. Pannello
3. Bullone
4. Carenatura laterale destra
5. Vite

6. Allentare il controdado sul carter.
7. Per aumentare il gioco della leva frizione, girare il dado di regolazione gioco leva frizione in direzione (a). Per ridurre il gioco della leva frizione, girare il dado di regolazione in direzione (b).

Manutenzione e regolazione periodiche

HAU37914

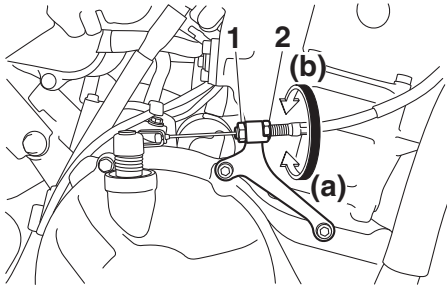

1. Controdado
2. Dado di regolazione gioco della leva frizione

8. Serrare il controdado sul carter.
9. Installare la carenatura laterale destra e poi installare il pannello superiore.

NOTA

Inserire le sporgenze sulla carenatura nei fori come illustrato nella figura.

Controllo del gioco della leva freno

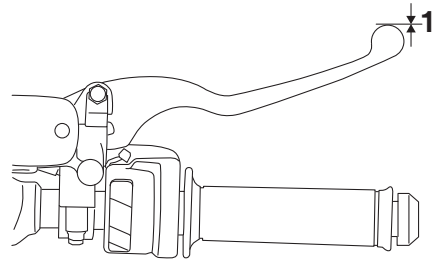

1. Assenza di gioco leva freno

Non ci deve essere gioco all'estremità della leva del freno. Se c'è del gioco, fare controllare il circuito dei freni da un concessionario Yamaha.

HWA14212

AVVERTENZA

Se, premendo la leva freno, si ha una sensazione di morbidezza e cedevolezza, questo può indicare la presenza di aria nell'impianto idraulico. In caso di presenza di aria nell'impianto idraulico, farlo spurgare da un concessionario Yamaha prima di utilizzare il veicolo. L'aria nell'impianto idraulico riduce la potenza della frenata, con possibile perdita del controllo del mezzo e di incidenti.

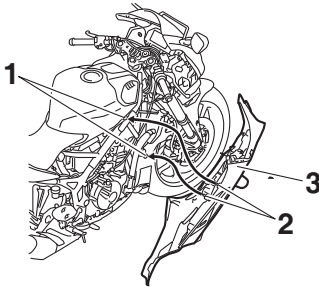

1. Foro
2. Sporgenza
3. Carenatura laterale destra

10. Installare il pannello laterale destro.
11. Serrare il controdado sulla leva frizione.

HAU36505

Interruttori luci stop

La luce stop deve accendersi appena prima della frenata. La luce stop si attiva tramite gli interruttori collegati alla leva freno e al pedale freno. Poiché gli interruttori luci stop sono componenti del sistema frenante anti-bloccaggio, la loro manutenzione deve essere eseguita solo da un rivenditore Yamaha.

HAU22393

Controllo delle pastiglie del freno anteriore e posteriore

Si deve verificare l'usura delle pastiglie del freno anteriore e posteriore agli intervalli specificati nella tabella della manutenzione periodica e lubrificazione.

HAU22433

Pastiglie freno anteriore

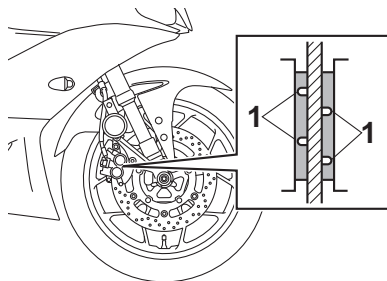

1. Scanalatura indicatore d'usura pastiglia freno

Ciascuna pastiglia freno anteriore è provvista di scanalature indicatori d'usura che consentono di verificare l'usura pastiglia freno senza dover disassemblare il freno. Per controllare l'usura pastiglie freni, controllare le scanalature indicatori d'usura. Se una pastiglia freno si è consumata al punto che le scanalature indicatori d'usura sono quasi scomparse, fare sostituire in gruppo le pastiglie freni da un concessionario Yamaha.

Manutenzione e regolazione periodiche

HAU36721

HAU40262

Pastiglie freno posteriore

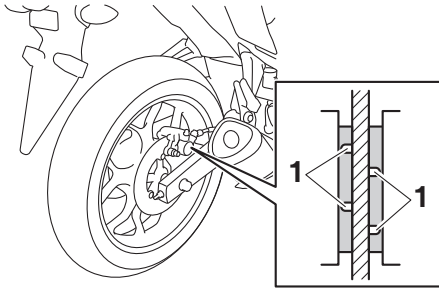

1. Scanalatura indicatore d'usura pastiglia freno

Ciascuna pastiglia freno posteriore è provvista di scanalature indicatori d'usura che consentono di verificare l'usura pastiglia freno senza dover disassemblare il freno. Per controllare l'usura pastiglie freni, controllare le scanalature indicatori d'usura. Se una pastiglia freno si è consumata al punto che le scanalature indicatori d'usura sono quasi scomparse, fare sostituire in gruppo le pastiglie freni da un concessionario Yamaha.

Controllo del livello liquido freni

Prima di utilizzare il mezzo, controllare che il liquido dei freni sia al di sopra del riferimento livello min. Prima di controllare il livello del liquido dei freni, assicurarsi che la parte superiore del serbatoio sia in posizione orizzontale. Rabboccare il liquido dei freni, se necessario.

Freno anteriore

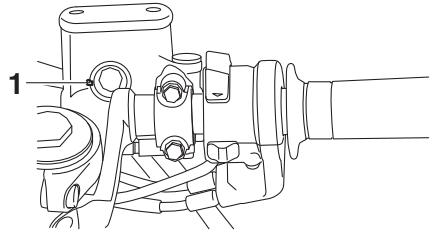

1. Riferimento di livello min.

Freno posteriore

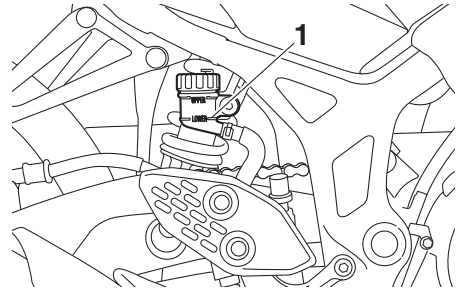

1. Riferimento di livello min.

Liquido freni prescritto secondo specifica:
DOT 4

HWA16011

AVVERTENZA

Una manutenzione scorretta può causare la riduzione della capacità di frenata. Rispettare le seguenti precauzioni:

- Un livello insufficiente del liquido freni potrebbe provocare l'ingresso di aria nel circuito freni, causando una diminuzione delle prestazioni di frenata.
- Pulire il tappo di riempimento prima di rimuoverlo. Utilizzare solo liquido dei freni DOT 4 proveniente da un contenitore sigillato.
- Utilizzare solo il liquido freni prescritto secondo specifica; altrimenti le guarnizioni in gomma potrebbero deteriorarsi, causando perdite.
- Rabboccare con lo stesso tipo di liquido freni. L'aggiunta di un liquido dei freni diverso da DOT 4 può causare una reazione chimica nociva.
- Evitare infiltrazioni d'acqua o di polvere nel serbatoio liquido freni durante il rifornimento. L'acqua causa una notevole riduzione del punto di ebollizione del liquido e può provocare il "vapor lock", e lo sporco può intasare le valvole dell'unità idraulica ABS.

HCA17641

ATTENZIONE

Il liquido freni può danneggiare le superfici verniciate o le parti in plastica. Pulire sempre immediatamente l'eventuale liquido versato.

Poiché le pastiglie freni si consumano, è normale che il livello liquido freni diminuisca gradualmente. Se il livello del liquido freni è basso è possibile che le pastiglie dei freni siano usurate e/o che vi sia una perdita nel circuito freni; pertanto, assicurarsi di controllare il livello d'usura delle pastiglie dei freni e la presenza di perdite nel circuito freni. Se il livello del liquido freni cala improvvisamente, fare controllare il mezzo da un concessionario Yamaha prima di continuare a utilizzarlo.

Cambio del liquido freni

Far cambiare il liquido freni da un concessionario Yamaha ogni 2 anni. Inoltre, fare sostituire le guarnizioni di tenuta delle pompe e delle pinze freno, nonché i tubi freno, agli intervalli elencati qui di seguito o prima nel caso in cui presentino danni o perdite.

- Guarnizioni di tenuta freno: ogni 2 anni
- Tubi freni: ogni 4 anni

Manutenzione e regolazione periodiche

Tensione della catena

Controllare e regolare sempre, se occorre, la tensione della catena prima di utilizzare il mezzo.

HAU22762

HAU62983

Per controllare la tensione della catena

HAU74253

1. Posizionare il motociclo sul cavalletto laterale.

NOTA

Quando si effettua il controllo e la regolazione della tensione della catena, non ci deve essere alcun peso sul motociclo.

2. Mettere la trasmissione in posizione di folle.
3. Misurare la tensione della catena come illustrato nella figura.

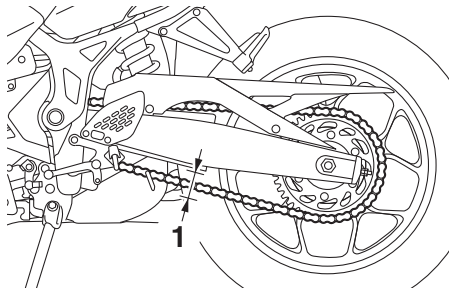

1. Tensione della catena di trasmissione

Tensione della catena:

35.0–45.0 mm (1.38–1.77 in)

4. Se la tensione della catena non è corretta, regolarla come segue.

ATTENZIONE: Una tensione errata della catena di trasmissione sovraccarica il motore, così come altre parti vitali del motociclo e può provocare lo slittamento o la rottura della catena. Per impedire che ciò avvenga, mantenere la tensione della catena di trasmissione entro i limiti specificati. [HCA10572]

Per regolare la tensione della catena

Rivolgersi a un concessionario Yamaha prima di regolare la tensione della catena.

1. Togliere il tappo tendicatena, quindi allentare il dado perno ruota e il controdado su ciascun lato del forcellone.

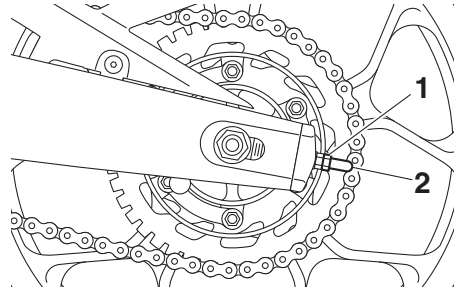

1. Controdado
2. Tappo tendicatena

2. Per serrare la catena di trasmissione, girare il dado di regolazione tensione della catena su ciascun lato del forcellone in direzione (a). Per allentare la catena di trasmissione, girare il dado di regolazione su ciascun lato del forcellone in direzione (b), e poi spingere la ruota posteriore in avanti.

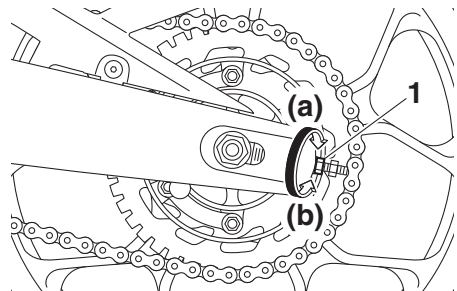

1. Dado di regolazione tensione della catena

Manutenzione e regolazione periodiche

HAU23026

NOTA

Utilizzando i riferimenti d'allineamento su ciascun lato del forcellone, accertarsi che entrambi i tendicatena siano nella stessa posizione per un allineamento corretto della ruota.

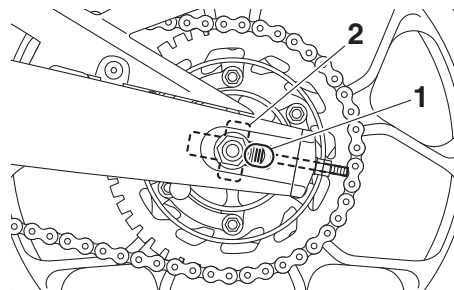

1. Riferimenti di allineamento
2. Tendicatena
3. Stringere il dado perno ruota, poi i controdadi alle relative coppie di serraggio secondo specifica.

Coppie di serraggio:

Dado perno ruota:
57 N·m (5.7 kgf·m, 42 lb·ft)

Controdado:
16 N·m (1.6 kgf·m, 12 lb·ft)

4. Verificare che i tendicatena siano nella stessa posizione, la tensione della catena sia regolata correttamente, e che la catena di trasmissione si muova in modo uniforme.
5. Installare i tappi tendicatena.

Pulizia e lubrificazione della catena di trasmissione

Si deve pulire e lubrificare la catena di trasmissione agli intervalli specificati nella tabella della manutenzione periodica e lubrificazione, altrimenti si usura rapidamente, specialmente se si percorrono zone molto umide o polverose. Eseguire la manutenzione della catena di trasmissione come segue.

HCA10584

ATTENZIONE

Si deve lubrificare la catena di trasmissione dopo il lavaggio del motociclo, l'utilizzo dello stesso sotto la pioggia o in zone umide.

1. Pulire la catena di trasmissione con kerosene ed una spazzola soffice. **ATTENZIONE: Per prevenire il danneggiamento degli O-ring, non pulire la catena di trasmissione con macchine di lavaggio a getti di vapore o di acqua ad alta pressione, o con solventi non appropriati.** [HCA11122]
2. Asciugare la catena di trasmissione con un panno.
3. Lubrificare a fondo la catena di trasmissione con un lubrificante specifico per catene a O-ring. **ATTENZIONE: Non usare olio motore o qualsiasi altro lubrificante per la catena di trasmissione, in quanto potrebbero contenere sostanze che danneggiano gli O-ring.** [HCA11112]

Manutenzione e regolazione periodiche

HAU23098

Controllo e lubrificazione dei cavi

Prima di utilizzare il mezzo, controllare sempre il funzionamento di tutti i cavi di comando e le condizioni dei cavi, e lubrificare le estremità cavi, se necessario. Se un cavo è danneggiato o non si muove agevolmente, farlo controllare o sostituire da un concessionario Yamaha.

AVVERTENZA!
Eventuali danni al corpo esterno dei cavi possono comportare l'arrugginimento dei cavi all'interno e interferire sul movimento dei cavi stessi. Se i cavi sono danneggiati, sostituirli al più presto possibile per prevenire condizioni di mancata sicurezza. [HWA10712]

HAU49921

Controllo e lubrificazione della manopola e del cavo acceleratore

Prima di ogni utilizzo, controllare sempre il funzionamento della manopola acceleratore. Inoltre, si deve fare lubrificare il cavo da un concessionario Yamaha agli intervalli specificati nella tabella di manutenzione periodica.

Lubrificante consigliato:

Lubrificante per cavi Yamaha o altro lubrificante per cavi idoneo

Manutenzione e regolazione periodiche

HAU44276

Controllo e lubrificazione dei pedali freno e cambio

Prima di utilizzare il mezzo, controllare sempre il funzionamento dei pedali freno e cambio e lubrificare, se necessario, i perni di guida dei pedali.

Pedale freno

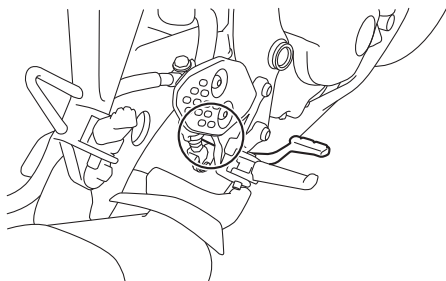

Pedale cambio

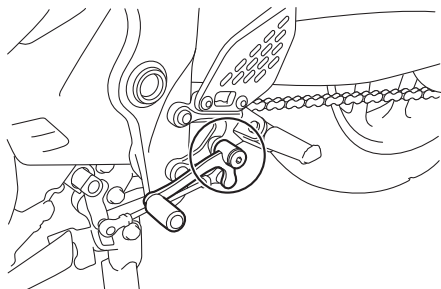

Lubrificante consigliato:

Grasso a base di sapone di litio

HAU23144

Controllo e lubrificazione delle leve freno e frizione

Prima di utilizzare il mezzo, controllare sempre il funzionamento delle leve freno e frizione e lubrificare, se necessario, i perni di guida delle leve.

Leva freno

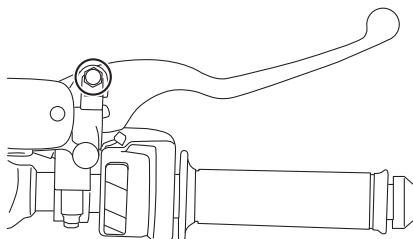

Leva frizione

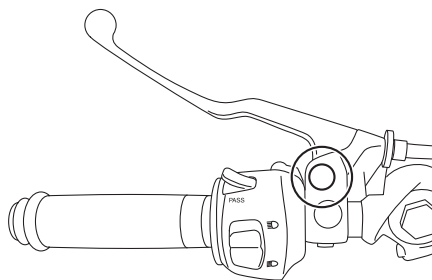

Lubrificanti consigliati:

Leva freno:

Grasso al silicone

Leva frizione:

Grasso a base di sapone di litio

Manutenzione e regolazione periodiche

Controllo e lubrificazione del cavalletto laterale

HAU23203

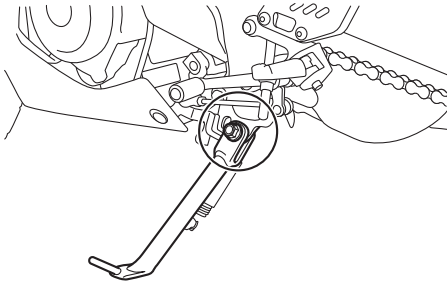

Prima di utilizzare il mezzo, controllare sempre il funzionamento del cavalletto laterale, e lubrificare, se necessario, il perno di guida del cavalletto laterale e le superfici di contatto metallo/metallo.

HWA10732

AVVERTENZA

Se il cavalletto laterale non si alza e non si abbassa agevolmente, farlo controllare o riparare da un concessionario Yamaha. Altrimenti il cavalletto laterale potrebbe toccare il terreno e distrarre il pilota, con conseguente eventuale perdita del controllo del mezzo.

Lubrificante consigliato:

Grasso a base di sapone di litio

Lubrificazione dei perni del forcellone

HAUM1653

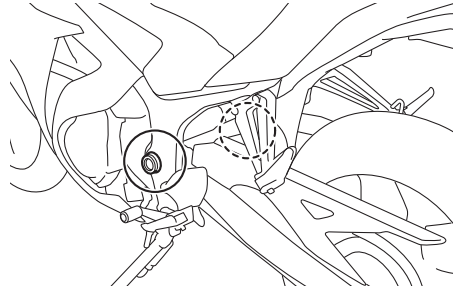

Si devono fare lubrificare i perni di guida del forcellone da un concessionario Yamaha agli intervalli specificati nella tabella di manutenzione e lubrificazione periodica.

Lubrificante consigliato:

Grasso a base di sapone di litio

Controllo della forcella

Si devono controllare le condizioni ed il funzionamento della forcella come segue agli intervalli specificati nella tabella della manutenzione periodica e lubrificazione.

Per controllare le condizioni

Controllare che i tubi di forza non presentino graffi, danneggiamenti o eccessive perdite di olio.

Per controllare il funzionamento

1. Posizionare il veicolo su una superficie piana e mantenerlo diritto. **AVVERTENZA! Per evitare infortuni, supportare fermamente il veicolo in modo che non ci sia pericolo che si ribalti.** [HWA10752]
2. Azionando il freno anteriore, premere con forza il manubrio diverse volte verso il basso per verificare se la forcella si comprime e si estende regolarmente.

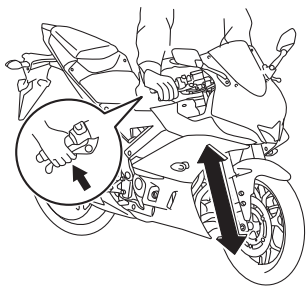

HCA10591

ATTENZIONE

Se la forcella è danneggiata o non funziona agevolmente, farla controllare o riparare da un concessionario Yamaha.

Controllo dello sterzo

Se usurati o allentati, i cuscinetti dello sterzo possono essere fonte di pericoli. Pertanto si deve controllare il funzionamento dello sterzo come segue agli intervalli specificati nella tabella della manutenzione periodica e lubrificazione.

1. Sollevare da terra la ruota anteriore. (Vedere pagina 6-37.) **AVVERTENZA! Per evitare infortuni, supportare fermamente il veicolo in modo che non ci sia pericolo che si ribalti.**

[HWA10752]

2. Tenere le estremità inferiori degli steli forcella e cercare di muoverli in avanti e all'indietro. Se si sente del gioco, fare controllare o riparare lo sterzo da un concessionario Yamaha.

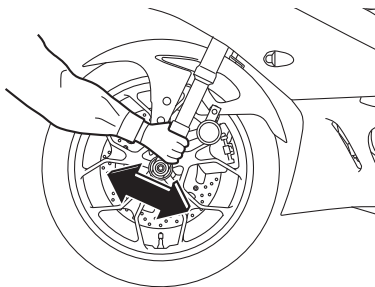

Manutenzione e regolazione periodiche

Controllo dei cuscinetti ruote

HAU23292

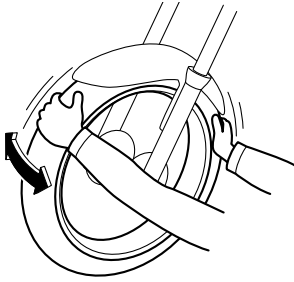

Si devono controllare i cuscinetti ruota anteriore e posteriore agli intervalli specificati nella tabella della manutenzione periodica e lubrificazione. Se c'è del gioco nel mozzo ruota, o se la ruota non gira agevolmente, fare controllare i cuscinetti ruote da un concessionario Yamaha.

Batteria

HAU62521

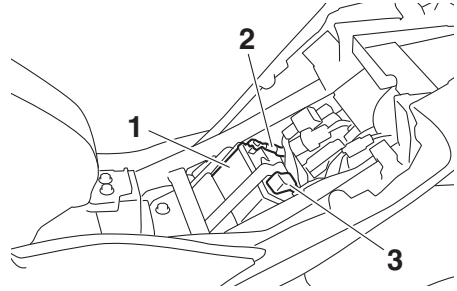

1. Batteria
2. Cavo negativo batteria (nero)
3. Cavo positivo batteria (rosso)

La batteria si trova sotto la sella pilota. (Vedere pagina 3-17.)

Questo modello è equipaggiato con una batteria ricaricabile con valvola di sicurezza VRLA (Valve Regulated Lead Acid). Non occorre controllare l'elettrolito o aggiungere acqua distillata. Tuttavia, occorre controllare i collegamenti dei cavi batteria e, se necessario, stringerli.

HWA10761

AVVERTENZA

- **Il liquido della batteria è velenoso e pericoloso, in quanto contiene acido solforico che provoca ustioni gravi. Evitare qualsiasi contatto con la pelle, gli occhi o gli abiti e proteggere sempre gli occhi quando si lavora vicino alle batterie. In caso di contatto, eseguire i seguenti provvedimenti di PRONTO SOCCORSO.**
 - **CONTATTO ESTERNO:** Sciacquare con molta acqua.
 - **CONTATTO INTERNO:** Bere grandi quantità di acqua o latte e chiamare immediatamente un medico.
 - **OCCHI:** Sciacquare con acqua per 15 minuti e ricorrere immediatamente ad un medico.

Manutenzione e regolazione periodiche

- Le batterie producono gas idrogeno esplosivo. Pertanto tenere le scintille, le fiamme, le sigarette ecc. lontane dalla batteria e provvedere ad una ventilazione adeguata quando si carica la batteria in ambienti chiusi.
- **TENERE QUESTA E TUTTE LE BATTERIE FUORI DALLA PORTATA DEI BAMBINI.**

HCA10621

ATTENZIONE

Non tentare mai di togliere i sigilli delle celle della batteria, in quanto ciò danneggerebbe la batteria in modo permanente.

Per caricare la batteria

Fare caricare al più presto possibile la batteria da un concessionario Yamaha, se sembra che si sia scaricata. Tenere presente che la batteria tende a scaricarsi più rapidamente se il veicolo è equipaggiato con accessori elettrici optional.

HCA16522

ATTENZIONE

Per caricare una batteria ricaricabile con valvola di sicurezza VRLA (Valve Regulated Lead Acid), occorre un caricabatteria speciale (a tensione costante). Se si utilizza un caricabatteria convenzionale si danneggia la batteria.

Rimessaggio della batteria

1. Se non si intende utilizzare il veicolo per oltre un mese, togliere la batteria dal mezzo, caricarla completamente e poi riporla in un ambiente fresco e asciutto. **ATTENZIONE: Quando si toglie la batteria, accertarsi che la chiave sia girata su “⊗”, poi scollegare il cavo negativo prima di scollegare il cavo positivo.** [HCA17712]

2. Se la batteria resta inutilizzata per più di due mesi, controllarla almeno una volta al mese e caricarla completamente se è necessario.
3. Caricare completamente la batteria prima dell'installazione.
ATTENZIONE: Quando si installa la batteria, accertarsi che la chiave sia girata su “⊗”, poi collegare il cavo positivo prima di collegare il cavo negativo. [HCA17722]
4. Dopo l'installazione, verificare che i cavi batteria siano collegati correttamente ai terminali batteria.

HCA16531

ATTENZIONE

Tenere la batteria sempre carica. Se si ripone una batteria scarica, si possono provocare danni permanenti alla stessa.

Manutenzione e regolazione periodiche

HAUN0822

Sostituzione dei fusibili

Il fusibile principale si trova sotto la sella passeggero.

Per accedere al fusibile principale, procedere come segue.

1. Togliere la sella passeggero. (Vedere pagina 3-17.)
2. Rimuovere il compartimento togliendo i fissaggi rapidi.

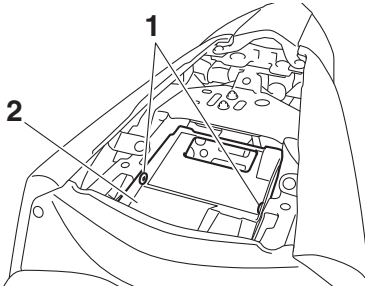

1. Fissaggio rapido
2. Compartimento

3. Tirare indietro il coperchio relè avviamento e scollegare il connettore relè avviamento come illustrato.

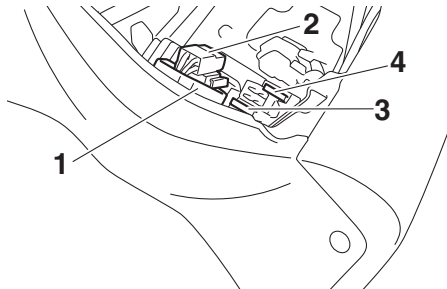

1. Coperchio relè avviamento
 2. Connettore del relè avviamento
 3. Fusibile principale
 4. Fusibile principale di riserva
4. Collegare il connettore relè avviamento e far scorrere il coperchio nella sua posizione originaria.
 5. Posizionare il compartimento nella sua posizione originaria, e poi installare i fissaggi rapidi.

6. Installare la sella passeggero. La scatola fusibili 1 si trova dietro al coperchio centrale. (Vedere pagina 3-17.)

Scatola fusibili 1

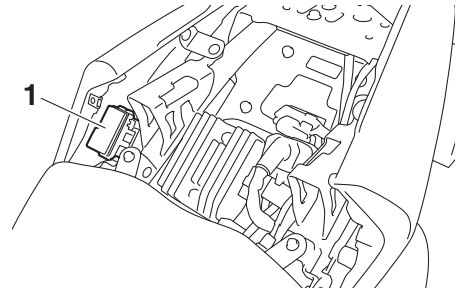

1. Scatola fusibili 1

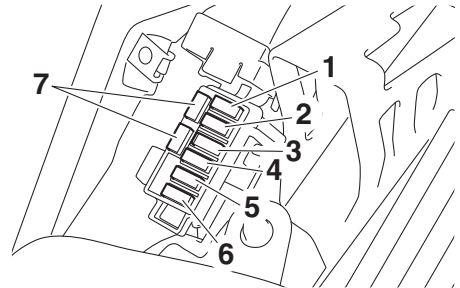

1. Fusibile accensione
2. Fusibile sistema di segnalazione
3. Fusibile centralina ABS
4. Fusibile faro
5. Fusibile di backup (per orologio digitale)
6. Fusibile motorino ventola radiatore
7. Fusibile di riserva

La scatola fusibili 2 si trova sotto la sella pilota. (Vedere pagina 3-17.)

Manutenzione e regolazione periodiche

Scatola fusibili 2

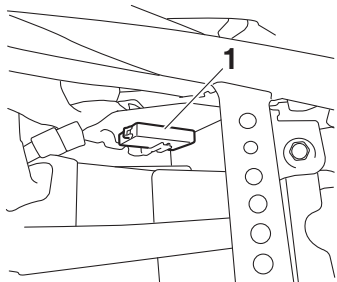

1. Scatola fusibili 2

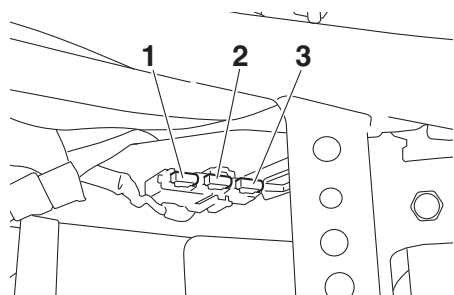

1. Fusibile di riserva
2. Fusibile del solenoide ABS
3. Fusibile motorino ABS

Se un fusibile è bruciato, sostituirlo come segue.

1. Girare la chiave su "⊗" e spegnere il circuito elettrico in questione.
2. Togliere il fusibile bruciato ed installare un fusibile nuovo dell'ampereaggio secondo specifica. **AVVERTENZA! Non utilizzare un fusibile di amperaggio superiore a quello consigliato per evitare di provocare danni estesi all'impianto elettrico ed eventualmente un incendio.** [HWA15132]

Fusibili secondo specifica:

- Fusibile principale:
30.0 A
- Fusibile del faro:
7.5 A
- Fusibile dell'impianto di segnalazione:
15.0 A
- Fusibile dell'accensione:
15.0 A
- Fusibile motorino ventola radiatore:
7.5 A
- Fusibile del motorino dell'ABS:
30.0 A
- Fusibile del solenoide ABS:
15.0 A
- Fusibile della centralina dell'ABS:
2.0 A
- Fusibile di backup:
7.5 A

3. Girare la chiave su "○" ed accendere il circuito elettrico in questione per controllare se l'apparecchiatura elettrica funziona.
4. Se nuovamente il fusibile brucia subito, fare controllare l'impianto elettrico da un concessionario Yamaha.

Manutenzione e regolazione periodiche

Luci veicolo

HAUN2261

Questo modello è dotato di luci LED per i fari, le luci di posizione anteriore e la lampada biluce fanalino/stop. Se una luce non si accende, controllare il fusibile e fare controllare il veicolo da un concessionario Yamaha.

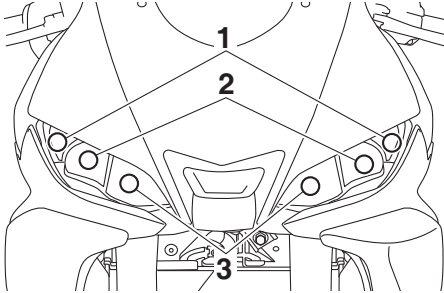

1. Luce di posizione anteriore
2. Faro (anabbagliante)
3. Faro (abbagliante)

6

ATTENZIONE

HCA16581

Non attaccare nessun tipo di pellicola colorata o di adesivo sulla lente faro.

Sostituzione della lampada indicatore di direzione

HAU62590

1. Togliere la lente indicatore di direzione togliendo la vite.

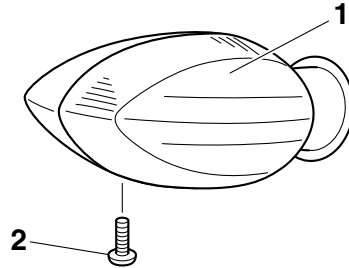

1. Coppetta indicatore di direzione
2. Vite

2. Togliere il cavetto portalampada indicatore di direzione (insieme alla lampada) girandolo in senso antiorario.

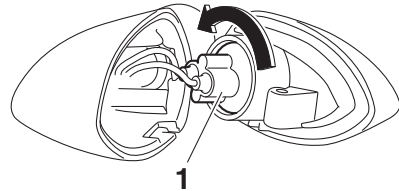

1. Cavetto portalampada indicatore di direzione
3. Togliere la lampada bruciata estraendola.
4. Inserire una lampada nuova nel portalampada con cavetto.
5. Installare il portalampada (insieme alla lampada) girandolo in senso orario.
6. Installare la lente indicatore di direzione installando la vite. **ATTENZIONE: Non stringere eccessivamente la vite, altrimenti la lente potrebbe rompersi.** [HCA11192]

Manutenzione e regolazione periodiche

HAU62670

Sostituzione della lampada luce targa

1. Rimuovere il parafrangente togliendo i fissaggi rapidi.

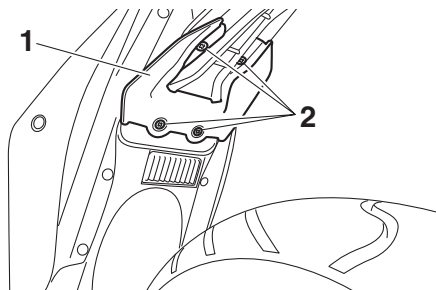

1. Parafrangente
2. Fissaggio rapido

2. Rimuovere il pannello inferiore parafrangente posteriore togliendo i bulloni e le viti.

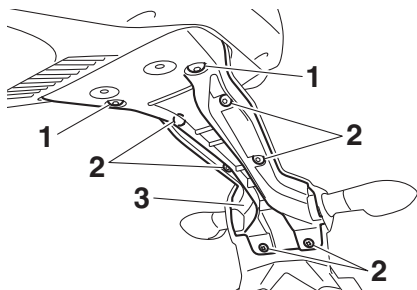

1. Bullone
2. Vite
3. Pannello inferiore parafrangente posteriore

3. Togliere il cavetto portalampada luce targa (insieme alla lampada) estraendolo.
4. Togliere la lampada bruciata estraendola.

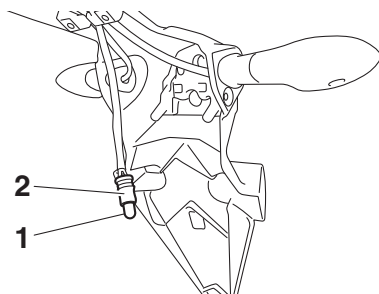

1. Lampada luce targa
2. Connessione portalampada luce targa

5. Inserire una lampada nuova nel portalampada con cavetto.
6. Installare il portalampada con cavetto (insieme alla lampada) premendolo.
7. Installare il pannello inferiore parafrangente posteriore installando i bulloni e le viti.
8. Installare il parafrangente installando i fissaggi rapidi.

Manutenzione e regolazione periodiche

HAU24351

HAU25872

Come supportare il motociclo

Poiché questo modello non dispone di un cavalletto centrale, osservare le seguenti precauzioni quando si rimuovono la ruota anteriore e posteriore o si eseguono altri lavori di manutenzione che richiedono che il motociclo stia diritto. Prima di iniziare qualsiasi lavoro di manutenzione, controllare che il motociclo sia in una posizione stabile ed in piano. Per una maggiore stabilità, si può mettere una cassa di legno robusta sotto il motore.

Per la manutenzione della ruota anteriore

1. Stabilizzare la parte posteriore del motociclo con un cavalletto per motociclo o, se questo non fosse disponibile, mettendo un cric sotto il telaio davanti alla ruota posteriore.
2. Sollevare la ruota anteriore da terra utilizzando un cavalletto per motocicli.

Per la manutenzione della ruota posteriore

Sollevare la ruota posteriore da terra con un cavalletto per motociclo o, se questo non fosse disponibile, mettendo un cric sotto ciascun lato del telaio davanti alla ruota posteriore, oppure sotto ciascun lato del forcellone.

Ricerca ed eliminazione guasti

Sebbene i motocicli Yamaha subiscano un rigoroso controllo prima della spedizione dalla fabbrica, si possono verificare guasti durante il funzionamento. Eventuali problemi nei sistemi di alimentazione del carburante, di compressione o di accensione, per esempio, possono provocare difficoltà all'avviamento o perdite di potenza.

Le tabelle di ricerca ed eliminazione guasti che seguono rappresentano una guida rapida e facile per controllare questi impianti vitali. Tuttavia, se il motociclo dovesse richiedere riparazioni, consigliamo di portarlo da un concessionario Yamaha, i cui tecnici esperti sono in possesso degli attrezzi, dell'esperienza e delle nozioni necessari per l'esecuzione di una corretta manutenzione del motociclo.

Usare soltanto ricambi originali Yamaha. Le imitazioni possono essere simili ai ricambi originali Yamaha, ma spesso sono di qualità inferiore, hanno durata minore e possono provocare riparazioni costose.

HWA15142

AVVERTENZA

Quando si controlla l'impianto del carburante, non fumare, ed accertarsi che non ci siano fiamme libere o scintille nelle vicinanze, comprese le fiamme pilota di scaldacqua o fornaci. La benzina o i vapori di benzina possono accendersi o esplodere, provocando gravi infortuni o danni materiali.

Manutenzione e regolazione periodiche

HAU63470

Tablelle di ricerca ed eliminazione guasti

Problemi all'avviamento o prestazioni scarse del motore

1. Carburante

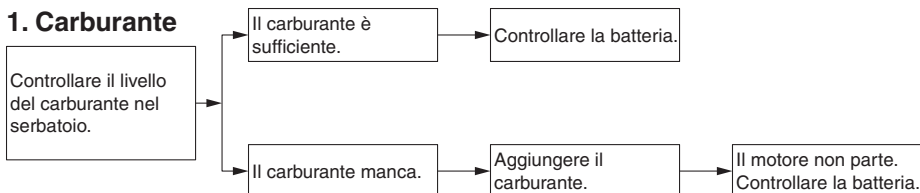

2. Batteria

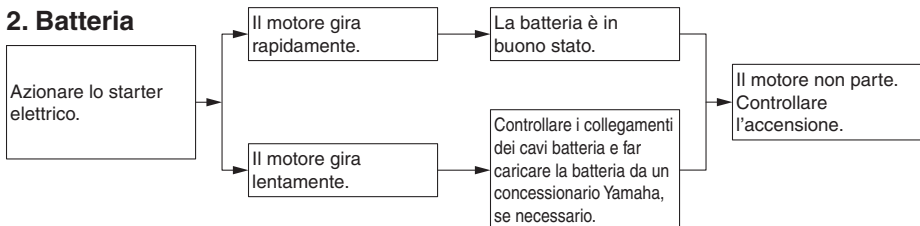

3. Accensione

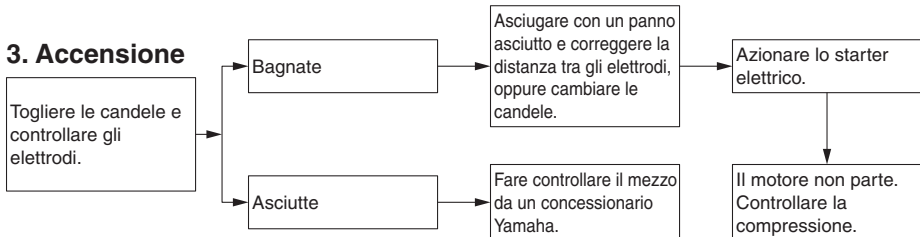

4. Compressione

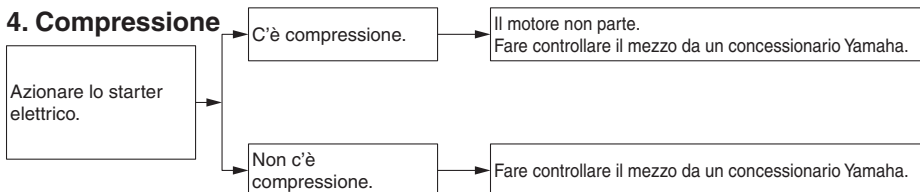

Manutenzione e regolazione periodiche

Surriscaldamento del motore

HWAT1041

AVVERTENZA

- **Non togliere il tappo radiatore quando il motore e il radiatore sono caldi. Liquido bollente e vapore possono fuoriuscire sotto pressione e provocare lesioni gravi. Ricordarsi di aspettare fino a quando il motore si è raffreddato.**
- **Mettere un panno spesso, come un asciugamano, sul tappo radiatore, e poi girarlo lentamente in senso antiorario fino al fermo, per permettere alla pressione residua di fuoriuscire. Quando cessa il sibilo, premere il tappo mentre lo si gira in senso antiorario, e poi toglierlo.**

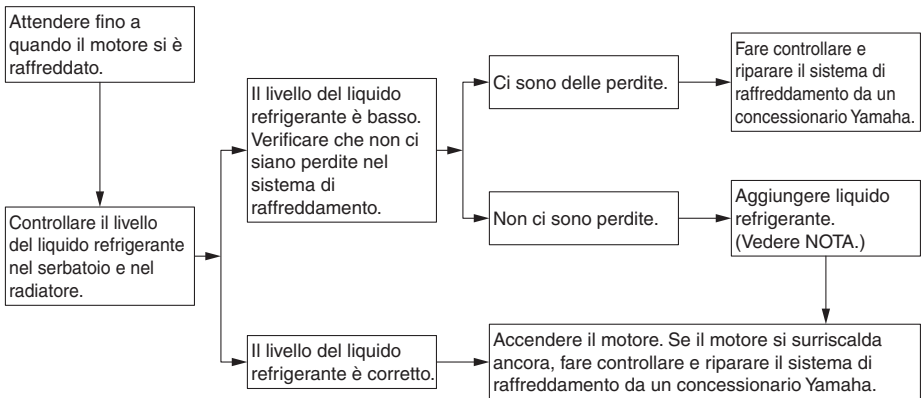

NOTA

Se non si dispone di liquido refrigerante, in sua vece si può usare provvisoriamente dell'acqua del rubinetto, a patto che la si sostituisca al più presto possibile con il liquido refrigerante consigliato.

Verniciatura opaca, prestare attenzione

HAU37834

HAU54661

ATTENZIONE

HCA15193

Alcuni modelli sono equipaggiati con parti a verniciatura opaca. Prima della pulizia del veicolo, si raccomanda di consultare un concessionario Yamaha per consigli sui prodotti da usare. L'utilizzo di spazzole, prodotti chimici forti o detergenti aggressivi per la pulizia di queste parti può graffiare o danneggiare la superficie. Si raccomanda inoltre di non applicare cera su nessuna parte con verniciatura opaca.

Pulizia

Benché la struttura aperta di un motociclo riveli tutti gli aspetti attraenti della sua tecnologia, essa la rende anche più vulnerabile. Ruggine e corrosione possono svilupparsi malgrado l'impiego di componenti di alta qualità. Un tubo di scarico arrugginito potrebbe non dare nell'occhio su una macchina, ma comprometterebbe irrimediabilmente l'estetica di un motociclo. Una pulizia frequente e appropriata non soddisfa soltanto le condizioni di garanzia, bensì mantiene l'estetica del motociclo, ne allunga la durata e ne ottimizza le prestazioni.

Prima della pulizia

1. Coprire l'uscita gas di scarico con un sacchetto di plastica dopo che il motore si è raffreddato.
2. Accertarsi che tutti i tappi ed i coperchi, i connettori e gli elementi di connessione elettrici, cappucci candele compresi, siano ben serrati.
3. Eliminare lo sporco difficile da trattare, come l'olio bruciato sul carter, con uno sgrassante ed una spazzola, ma non applicare mai questi prodotti sui paraolio, sulle guarnizioni, sui pignoni, sulla catena di trasmissione e sui perni ruote. Sciacquare sempre lo sporco ed il prodotto sgrassante con acqua.

Pulizia

HCA10773

ATTENZIONE

- Evitare di usare detergenti per ruote fortemente acidi, specialmente sulle ruote a raggi. Se si utilizzano prodotti del genere sullo sporco particolarmente ostinato, non lasciare il detergente sulla superficie interessata più a lungo di quanto indicato sulle istruzioni per l'uso. Inoltre sciacquare a fondo la super-

Pulizia e rimessaggio del motociclo

ficie con acqua, asciugarla immediatamente e poi applicare uno spray protettivo anticorrosione.

- **Metodi di lavaggio errati possono danneggiare le parti in plastica (quali le carenature, i pannelli, i parabrezza, le lenti faro, le lenti pannello strumenti ecc.) e le marmitte. Per pulire la plastica, usare soltanto un panno o una spugna soffici e puliti. Tuttavia, se non è possibile pulire a fondo le parti in plastica con acqua, è possibile utilizzare un detergente neutro diluito in acqua. Accertarsi di sciacquare con abbondante acqua ogni residuo di detergente poiché è dannoso per le parti in plastica.**
- **Non utilizzare prodotti chimici forti sulle parti in plastica. Accertarsi di non utilizzare panni o spugne che siano stati in contatto con prodotti di pulizia forti o abrasivi, solvente o diluente, carburante (benzina), prodotti per rimuovere o inibire la ruggine, liquido freni, antigelo o elettrolito.**
- **Non utilizzare macchine di lavaggio con getti d'acqua ad alta pressione o di vapore, perché possono provocare infiltrazioni d'acqua e deterioramenti nelle seguenti zone: tenute (dei cuscinetti ruota e del forcellone, forcella e freni), componenti elettrici (connettori, elementi di connessione, strumenti, interruttori e luci), tubi sfiato e ventilazione.**
- **Per i motocicli muniti di parabrezza: Non usare detergenti forti o spugne dure che provocherebbero opacità o graffi. Alcuni prodotti detergenti per la plastica possono lasciare graffi sul parabrezza. Provare il prodotto su una piccola parte nascosta del parabrezza per accertarsi che non lasci segni. Se il parabrezza è**

graffiato, usare un preparato lucidante di qualità per plastica dopo il lavaggio.

Dopo l'utilizzo normale

Togliere lo sporco con acqua calda, un detergente neutro ed una spugna soffice e pulita, e poi sciacquare a fondo con acqua pulita. Utilizzare uno spazzolino da denti o uno scovolino per bottiglie per le zone di difficile accesso. Lo sporco difficile da trattare e gli insetti si eliminano più facilmente coprendo la superficie interessata con un panno bagnato qualche minuto prima della pulizia.

Dopo la guida nella pioggia, vicino al mare e su strade su cui è stato sparso del sale

Poiché il sale marino o quello sparso sulle strade in inverno è estremamente corrosivo in combinazione con l'acqua, ogni volta che si è utilizzato il mezzo nella pioggia, vicino al mare e su strade su cui è stato sparso del sale procedere come segue.

NOTA

Il sale sparso sulle strade in inverno può restarvi fino alla primavera.

1. Lavare il motociclo con acqua fredda e con un detergente neutro, dopo che il motore si è raffreddato.
ATTENZIONE: Non usare acqua calda, in quanto aumenta l'azione corrosiva del sale. [HCA10792]
2. Applicare uno spray anticorrosione su tutte le superfici di metallo, comprese quelle cromate e nichelate, per prevenire la corrosione.

Pulizia del parabrezza

Evitare l'utilizzo di detergenti alcalini o molto acidi, benzina, liquido freni o qualsiasi altro solvente. Pulire il parabrezza con un panno o una spugna inumiditi di detergente delicato, dopo di che sciacquarlo a fondo

Pulizia e rimessaggio del motociclo

con acqua. Per una pulizia supplementare, utilizzare il detergente per parabrezza Yamaha Windshield Cleaner o un altro detergente per parabrezza di alta qualità. Alcuni prodotti detergenti per parti in plastica possono lasciare graffi sul parabrezza. Prima di utilizzare questo tipo di detergenti, provarli su un'area del parabrezza che non comprometta la visuale e sia poco visibile.

Dopo la pulizia

1. Asciugare il motociclo con una pelle di camoscio o un panno di tessuto assorbente.
2. Asciugare e lubrificare immediatamente la catena di trasmissione per impedire che arrugginisca.
3. Lucidare con un prodotto specifico le superfici cromate, di alluminio o di acciaio inox, compreso l'impianto di scarico. (Con la lucidatura si possono eliminare persino le scoloriture provocate dal calore sugli impianti di scarico di acciaio inox.)
4. Per prevenire la corrosione, consigliamo di applicare uno spray protettivo su tutte le superfici metalliche, comprese quelle cromate e nichelate.
5. Utilizzare olio spray come detergente universale per eliminare qualsiasi traccia di sporco residuo.
6. Ritoccare i danneggiamenti di lieve entità della vernice provocati dai sassi, ecc.
7. Applicare della cera su tutte le superfici verniciate.
8. Lasciare asciugare completamente il motociclo prima di rimessarlo o di coprirlo.

HWA11132

AVVERTENZA

Corpi estranei sui freni o sui pneumatici possono far perdere il controllo.

- **Accertarsi che non ci sia olio o cera sui freni o sui pneumatici.**

- **Se necessario, pulire i dischi freni e i le guarnizioni dei freni con un detergente per dischi freni o con acetone e lavare i pneumatici con acqua calda ed un detergente neutro. Prima di marciare a velocità elevate, provare la capacità di frenata del motociclo ed il suo comportamento in curva.**

HCA10801

ATTENZIONE

- **Applicare con parsimonia olio spray e cera e accertarsi di togliere con un panno il prodotto in eccesso.**
- **Non applicare mai olio o cera sulle parti in gomma e in plastica, bensì trattarle con prodotti di pulizia specifici.**
- **Evitare di usare prodotti lucidanti abrasivi, in quanto asportano la vernice.**

NOTA

- Consultare un concessionario Yamaha per consigli sui prodotti da usare.
- Lavaggio, pioggia o umidità possono causare l'appannamento della lente faro. Accendendo il faro per breve tempo si aiuterà l'eliminazione della condensa dalla lente.

Pulizia e rimessaggio del motociclo

Rimessaggio

HAU26183

A breve termine

Per il rimessaggio del motociclo, usare sempre un locale fresco e asciutto e, se necessario, proteggerlo dalla polvere con una copertura che lasci traspirare l'aria. Accertarsi che il motore e l'impianto di scarico si siano raffreddati prima di coprire il motociclo.

HCA10811

ATTENZIONE

- **Se si rimessa il motociclo in un ambiente scarsamente ventilato, o lo si copre con una tela cerata quando è ancora bagnato, si permette all'acqua ed all'umidità di penetrare e di provocare la formazione di ruggine.**
- **Per prevenire la corrosione, evitare scantinati umidi, ricoveri d'animali (a causa della presenza d'ammoniaca) e gli ambienti in cui sono immagazzinati prodotti chimici forti.**

A lungo termine

Prima di rimessare il motociclo per diversi mesi:

1. Seguire tutte le istruzioni nella sezione "Pulizia" del presente capitolo.
2. Riempire il serbatoio carburante ed aggiungere uno stabilizzatore del carburante (se disponibile) per prevenire l'arrugginimento del serbatoio carburante ed il deterioramento del carburante.
3. Eseguire le fasi riportate di seguito per proteggere i cilindri, i segmenti, ecc. dalla corrosione.
 - a. Togliere i cappucci candele e le candele.
 - b. Versare un cucchiaino da tè di olio motore in ciascun foro delle candele.

- c. Installare i cappucci candele sulle candele e poi mettere le candele sulla testa cilindro in modo che gli elettrodi siano a massa. (Questo limiterà la formazione di scintille durante la prossima fase.)
- d. Mettere in rotazione diverse volte il motore con lo starter. (In questo modo le pareti dei cilindri si ricopriranno di olio.) **AVVERTENZA! Per prevenire danneggiamenti o infortuni provocati dalle scintille, accertarsi di aver messo a massa gli elettrodi della candela mentre si fa girare il motore.**

[HWA10952]

- e. Togliere i cappucci candele dalle candele e poi installare le candele ed i cappucci candele.
4. Lubrificare tutti i cavi di comando ed i perni di guida di tutte le leve e dei pedali, come pure del cavalletto laterale/cavalletto centrale.
 5. Controllare e, se necessario, ripristinare la pressione pneumatici e poi sollevare il motociclo in modo che entrambe le ruote non tocchino terra. In alternativa, far girare le ruote di poco ogni mese in modo da prevenire il danneggiamento locale dei pneumatici.
 6. Coprire l'uscita gas di scarico con un sacchetto di plastica per prevenire la penetrazione di umidità.
 7. Togliere la batteria e caricarla completamente. Riporla in un locale fresco ed asciutto e caricarla una volta al mese. Non riporre la batteria in un ambiente troppo freddo o caldo [meno di 0 °C (30 °F) oppure più di 30 °C (90 °F)]. Per maggiori informazioni sul rimessaggio della batteria, vedere pagina 6-31.

Pulizia e rimessaggio del motociclo

NOTA

Eeguire tutte le riparazioni eventualmente necessarie prima di rimessare il motociclo.

Caratteristiche tecniche

Dimensioni:

Lunghezza totale:
2090 mm (82.3 in)
Larghezza totale:
730 mm (28.7 in)
Altezza totale:
1140 mm (44.9 in)
Altezza alla sella:
780 mm (30.7 in)
Passo:
1380 mm (54.3 in)
Distanza da terra:
160 mm (6.30 in)
Raggio minimo di sterzata:
2.9 m (9.51 ft)

Peso:

Peso in ordine di marcia:
170 kg (375 lb)

Motore:

Ciclo di combustione:
4 tempi
Impianto di raffreddamento:
Raffreddato a liquido
Sistema di distribuzione:
DOHC
Disposizione dei cilindri:
In linea
Numero di cilindri:
Bicilindrico
Cilindrata:
321 cm³
Alesaggio × corsa:
68.0 × 44.1 mm (2.68 × 1.74 in)
Sistema di avviamento:
Avviamento elettrico

Olio motore:

Marca consigliata:



Gradi di viscosità SAE:
10W-40
Gradazione dell'olio motore consigliato:
API Service tipo SG o superiore, standard
JASO MA
Quantità di olio motore:
Cambio olio:
1.80 L (1.90 US qt, 1.58 Imp.qt)

Con rimozione dell'elemento filtro olio:
2.10 L (2.22 US qt, 1.85 Imp.qt)

Quantità di liquido refrigerante:

Serbatoio liquido refrigerante (fino al livello massimo):
0.25 L (0.26 US qt, 0.22 Imp.qt)
Radiatore (tutto il circuito compreso):
0.81 L (0.86 US qt, 0.72 Imp.qt)

Carburante:

Carburante consigliato:
Benzina normale senza piombo (gasohol [E10] accettabile)
Capacità del serbatoio carburante:
14 L (3.7 US gal, 3.1 Imp.gal)
Quantità di riserva carburante:
3.0 L (0.79 US gal, 0.66 Imp.gal)

Iniezione carburante:

Corpo farfallato:
Sigla di identificazione:
BR51 01

Gruppo motopropulsore:

Rapporti di riduzione:
1^a:
2.500 (35/14)
2^a:
1.824 (31/17)
3^a:
1.348 (31/23)
4^a:
1.087 (25/23)
5^a:
0.920 (23/25)
6^a:
0.800 (24/30)

Pneumatico anteriore:

Tipo:
Senza camera d'aria
Misura:
110/70R-17M/C (54H)
Produttore/modello:
DUNLOP/SPORTMAX GPR-300F

Pneumatico posteriore:

Tipo:
Senza camera d'aria
Misura:
140/70R-17M/C (66H)
Produttore/modello:
DUNLOP/SPORTMAX GPR-300

Carico:

Carico massimo:
160 kg (353 lb)
(Peso totale del pilota, del passeggero, del
carico e degli accessori)

Freno anteriore:

Tipo:
Freno monodisco idraulico

Freno posteriore:

Tipo:
Freno monodisco idraulico

Sospensione anteriore:

Tipo:
Forcella telescopica

Sospensione posteriore:

Tipo:
Forcellone oscillante

Impianto elettrico:

Tensione impianto:
12 V

Batteria:

Modello:
GTZ8V
Tensione, capacità:
12 V, 7.0 Ah (10 HR)

Potenza lampadina:

Faro:
LED
Lampada stop/fanalino:
LED
Indicatore di direzione anteriore:
10.0 W
Indicatore di direzione posteriore:
10.0 W
Luce ausiliaria:
LED
Luce targa:
5.0 W

Informazioni per i consumatori

Numeri d'identificazione

HAU53562

Riportare numero identificazione veicolo, numero di serie motore e informazioni dell'etichetta modello qui sotto negli appositi spazi. Questi numeri d'identificazione sono necessari alla registrazione del veicolo presso le autorità competenti della zona interessata e all'ordinazione di ricambi dai concessionari Yamaha.

NUMERO IDENTIFICAZIONE VEICOLO:

NUMERO DI SERIE MOTORE:

INFORMAZIONI DELL'ETICHETTA MODELLO:

9

Numero identificazione veicolo

HAU62971

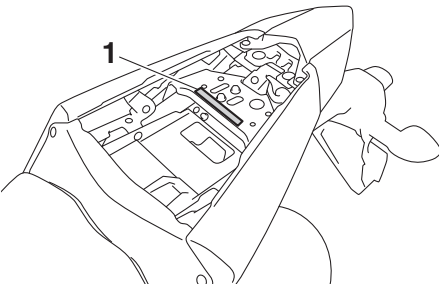

1. Numero identificazione veicolo

Il numero identificazione veicolo è impresso sul telaio sotto la sella passeggero. (Vedere pagina 3-17.)

NOTA

Il numero identificazione veicolo serve ad identificare il vostro veicolo e può venire utilizzato per registrarlo presso le autorità competenti della zona interessata.

Numero di serie motore

HAU26442

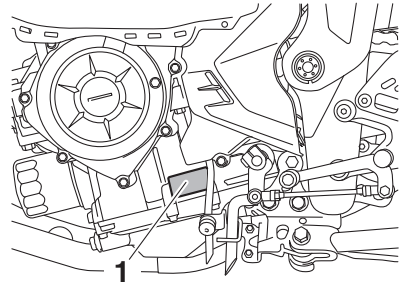

1. Numero di serie motore

Il numero di serie motore è impresso sul carter.

Etichetta modello

HAU26521

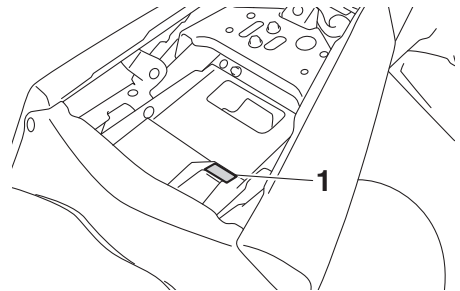

1. Etichetta modello

L'etichetta del modello è applicata al telaio sotto la sella del passeggero. (Vedere pagina 3-17.) Registrare le informazioni di questa etichetta nell'apposito spazio. Queste informazioni sono necessarie per ordinare i ricambi presso i concessionari Yamaha.

Connettore diagnostica

HAU69910

HAU85300

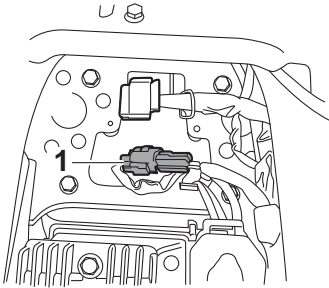

1. Connettore diagnostico iniezione

Il connettore diagnostica è ubicato come illustrato nella figura.

Registrazione dei dati del veicolo

L'ECU di questo modello memorizza alcuni dati del veicolo per agevolare la diagnosi dei malfunzionamenti e a fini di ricerca, analisi statistiche e sviluppo.

Benché i sensori e i dati registrati varino da modello a modello, i tipi principali di dati consistono in:

- Dati relativi allo stato del veicolo e alle prestazioni del motore
- Dati relativi all'iniezione di carburante e alle emissioni

Questi dati vengono caricati solo se si collega uno speciale strumento diagnostico Yamaha al veicolo, ad esempio quando si eseguono controlli di manutenzione o procedure di riparazione.

I dati del veicolo caricati verranno opportunamente trattati secondo l'Informativa sulla privacy illustrata di seguito.

Informativa sulla privacy

<https://www.yamaha-motor.eu/it/privacy/privacy-policy.aspx>

Yamaha non divulgherà questi dati a terzi eccetto nei casi indicati di seguito. Inoltre, Yamaha potrà fornire i dati del veicolo a terzi al fine di esternalizzare i servizi correlati al trattamento dei dati del veicolo. Anche in questo caso, Yamaha richiederà al terzista di trattare opportunamente i dati del veicolo da noi forniti e Yamaha gestirà i dati nella maniera opportuna.

- Abbia ricevuto il consenso da parte del proprietario del veicolo
- Sia obbligata a farlo per legge
- Debbono essere utilizzati da Yamaha in caso di vertenze
- Quando i dati non si riferiscono né a un veicolo né a un proprietario specifico

Indice analitico

A	Interruttori manubrio.....	3-10
ABS.....	3-13	
Accensione del motore.....	5-2	
Assieme ammortizzatore, regolazione	3-20	
Attacchi cinghie portabagagli	3-21	
B		
Batteria	6-31	
Blocchetto accensione/bloccasterzo	3-1	
C		
Cambio della marcia.....	5-3	
Candele, controllo.....	6-8	
Caratteristiche tecniche.....	8-1	
Carburante.....	3-15	
Catena di trasmissione, pulizia e lubrificazione	6-26	
Cavalletto laterale	3-22	
Cavalletto laterale, controllo e lubrificazione	6-29	
Cavi, controllo e lubrificazione.....	6-27	
Come supportare il motociclo	6-37	
Commutatore luce abbagliante/ anabbagliante.....	3-10	
Connettore diagnostica	9-2	
Convertitore catalitico.....	3-17	
Cuscinetti ruote, controllo	6-31	
E		
Elemento filtrante e tubetto ispezione, sostituzione e pulizia	6-15	
Etichetta modello.....	9-1	
F		
Filtro a carboni attivi	6-9	
Forcella, controllo	6-30	
Fusibili, sostituzione	6-33	
G		
Gioco della leva freno, controllo	6-21	
Gioco della leva frizione, regolazione	6-20	
Gioco della manopola acceleratore, controllo.....	6-16	
Gioco valvole	6-17	
I		
Informazioni di sicurezza	1-1	
Interruttore avviamento/ arresto motore.....	3-10	
Interruttore dell'avvisatore acustico	3-10	
Interruttore di segnalazione luce abbagliante	3-10	
Interruttore indicatori di direzione.....	3-10	
Interruttore luci d'emergenza.....	3-11	
Interruttori luci stop.....	6-22	
K		
Kit attrezzi.....	6-2	
L		
Lampada indicatore di direzione, sostituzione	6-35	
Lampada luce targa, sostituzione	6-36	
Leva freno.....	3-12	
Leva frizione	3-11	
Leve freno e frizione, controllo e lubrificazione	6-28	
Liquido freni, cambio.....	6-24	
Liquido refrigerante	6-12	
Livello liquido freni, controllo.....	6-23	
Luci veicolo	6-35	
M		
Manopola e cavo acceleratore, controllo e lubrificazione	6-27	
Manutenzione e lubrificazione, periodiche	6-5	
Manutenzione, sistema di controllo emissioni	6-3	
N		
Numeri d'identificazione.....	9-1	
Numero di serie motore.....	9-1	
Numero identificazione veicolo	9-1	
O		
Olio motore e cartuccia filtro olio	6-9	
P		
Parcheggio	5-4	
Pastiglie del freno anteriore e posteriore, controllo	6-22	
Pedale cambio	3-12	
Pedale freno	3-13	
Pedali freno e cambio, controllo e lubrificazione	6-28	
Perni del forcellone, lubrificazione	6-29	
Pneumatici.....	6-17	
Portacaschi	3-19	
Posizioni dei componenti	2-1	
Pulizia	7-1	
R		
Registrazione dei dati, veicolo	9-2	
Ricerca ed eliminazione guasti.....	6-37	
Rimessaggio.....	7-4	
Rodaggio.....	5-3	
Ruote.....	6-19	
S		
Selle.....	3-17	

Sistema d'interruzione	
circuito accensione	3-22
Specchietti retrovisori	3-20
Spia ABS	3-3
Spia cambio marce	3-3
Spia guasto motore.....	3-3
Spia luce abbagliante.....	3-2
Spia marcia in folle.....	3-2
Spia pressione olio.....	3-2
Spie di segnalazione	
e di avvertimento	3-2
Spie indicatore di direzione.....	3-2
Sterzo, controllo	6-30
Strumento multifunzione	3-4
T	
Tabelle di ricerca ed	
eliminazione guasti	6-38
Tappo serbatoio carburante.....	3-14
Tensione della catena	6-25
Tube di troppopieno	
del serbatoio carburante.....	3-16
V	
Vano portaoggetti.....	3-19
Verniciatura opaca,	
prestare attenzione	7-1
Y	
Yamalube	6-12



PRINTED IN INDONESIA
2018.11
(H)