



USO E MANUTENZIONE

 Leggere attentamente questo manuale prima di utilizzare questo veicolo.

R1

MOTOCICLO

YZF1000 (YZF-R1)

YZF1000D (YZF-R1M)

Informazioni di sicurezza

1

Descrizione

2

Funzioni speciali

3

Strumento e funzioni di controllo

4

Per la vostra sicurezza – controlli prima dell'utilizzo

5

Funzionamento e valutazioni importanti per la guida

6

Manutenzione e regolazione periodiche

7

Pulizia e rimessaggio del motociclo

8

Caratteristiche tecniche

9

Informazioni per i consumatori

10

Indice analitico

11

 Leggere attentamente questo manuale prima di utilizzare questo veicolo. Questo manuale dovrebbe accompagnare il veicolo se viene venduto.

Dichiarazione di conformità:

Con la presente, YAMAHA MOTOR ELECTRONICS Co., Ltd dichiara che il tipo di apparecchiatura radio, IMMOBILIZER, B3L-00 è conforme alla Direttiva 2014/53/UE.

Il testo completo della dichiarazione di conformità UE è disponibile al seguente indirizzo Internet:

https://global.yamaha-motor.com/eu_doc/

Banda di frequenza: 134.2 kHz

Potenza a radiofrequenza massima: 49.0 [dB μ V/m]

Fabbricante:

YAMAHA MOTOR ELECTRONICS Co., Ltd

1450-6 Mori, Mori-machi, Shuchi-Gun, Shizuoka, 437-0292 Giappone

Importatore:

YAMAHA MOTOR EUROPE N.V.

Koolhovenlaan 101, 1119 NC Schiphol-Rijk, 1117 ZN, Schiphol, Paesi Bassi

Dichiarazione di conformità:

Il fabbricante, YAMAHA MOTOR CO., LTD, dichiara che il tipo di apparecchiatura radio, centralina comunicazioni, 2KS-85800-00 è conforme alla Direttiva 2014/53/UE.

Il testo completo della dichiarazione di conformità UE è disponibile al seguente indirizzo Internet:

https://global.yamaha-motor.com/eu_doc/

Banda di frequenza: 2.4 GHz

Potenza a radiofrequenza massima: 50.12 mW

Fabbricante:

YAMAHA MOTOR CO., LTD

2500 Shingai, Iwata, Shizuoka, 438-8501 Giappone

Importatore:

YAMAHA MOTOR EUROPE N.V.

Koolhovenlaan 101, 1119 NC Schiphol-Rijk, 1117 ZN, Schiphol, Paesi Bassi

Benvenuti nel mondo delle moto Yamaha!

Con l'acquisto del YZF1000 / YZF1000D, potrete avvalervi della vasta esperienza Yamaha e delle tecnologie più avanzate profuse nella progettazione e nella costruzione di prodotti di alto livello qualitativo che hanno valso a Yamaha la sua reputazione di assoluta affidabilità. Leggete questo manuale senza fretta e da cima a fondo. Potrete godervi tutti i vantaggi che il vostro YZF1000 / YZF1000D offre. Il Libretto uso e manutenzione non fornisce solo istruzioni sul funzionamento, la verifica e la manutenzione del vostro motociclo, ma indica anche come salvaguardare sé stessi e gli altri evitando problemi e il rischio di lesioni.

Inoltre i numerosi consigli contenuti in questo libretto aiutano a mantenere il motociclo nelle migliori condizioni possibili. Se una volta letto il manuale, aveste ulteriori quesiti da porre, non esitate a rivolgervi al vostro concessionario Yamaha.

Il team della Yamaha vi augura una lunga guida sicura e piacevole. Ricordate sempre di anteporre la sicurezza ad ogni altra cosa.

La Yamaha è alla continua ricerca di soluzioni avanzate da utilizzare nella progettazione e nel costante miglioramento della qualità del prodotto. In conseguenza di ciò, sebbene questo manuale contenga sul veicolo le informazioni più aggiornate, disponibili alla data della sua pubblicazione, è possibile che capiti di rilevare delle lievi difformità tra il motociclo e quanto descritto nel manuale. In caso di altre questioni in merito al presente manuale, consultare un concessionario Yamaha.



AVVERTENZA

Si prega di leggere questo libretto per intero e attentamente prima di utilizzare questo motociclo.

Informazioni importanti sul manuale

HAU10134

Le informazioni particolarmente importanti sono evidenziate dai seguenti richiami:

	Questo è il simbolo di pericolo. Viene utilizzato per richiamare l'attenzione sui rischi potenziali di infortuni. Osservare tutti i messaggi di sicurezza che seguono questo simbolo per evitare infortuni o il decesso.
 AVVERTENZA	Un'AVVERTENZA indica una situazione pericolosa che, se non evitata, potrebbe provocare il decesso o infortuni gravi.
ATTENZIONE	Un richiamo di ATTENZIONE indica speciali precauzioni da prendersi per evitare di danneggiare il veicolo o altre cose.
NOTA	Una NOTA contiene informazioni importanti che facilitano o che rendono più chiare le procedure.

*Il prodotto e le specifiche sono soggetti a modifiche senza preavviso.

Informazioni importanti sul manuale

HAU10201

**YZF1000 / YZF1000D
USO E MANUTENZIONE
©2020 della Yamaha Motor Co., Ltd.
1a edizione, maggio 2019
Tutti i diritti sono riservati.
È vietata espressamente la ristampa o l'uso
non autorizzato
senza il permesso scritto della
Yamaha Motor Co., Ltd.
Stampato in Giappone.**

Indice

Informazioni di sicurezza	1-1	Convertitore catalitico	4-39	Tabelle di manutenzione	
Descrizione	2-1	Selle	4-39	periodica	7-3
Vista da sinistra	2-1	CCU (per veicoli con CCU)	4-40	Tabella di manutenzione periodica	
Vista da destra	2-2	Coprisella (per i modelli che ne		per il sistema di controllo	
Comandi e strumentazione	2-3	sono dotati)	4-41	emissioni	7-3
Funzioni speciali	3-1	Portadocumenti	4-42	Tabella manutenzione generale e	
YRC (Yamaha Ride Control)	3-1	Specchietti retrovisori	4-42	lubrificazione	7-5
Glossario	3-5	Regolazione della forcella	4-42	Rimozione ed installazione delle	
Guida visuale alla funzioni YRC	3-6	Regolazione dell'assieme		carenature e dei pannelli	7-10
Strumento e funzioni di controllo ..	4-1	ammortizzatore	4-45	Controllo delle candele	7-13
Sistema immobilizzatore	4-1	Sistema EXUP	4-49	Filtro a carboni attivi	7-14
Blocchetto		Connettore ausiliario (CC)	4-50	Olio motore e cartuccia filtro	
accensione/bloccasterzo	4-2	Cavalletto laterale	4-50	olio	7-15
Interruttori manubrio	4-3	Sistema d'interruzione circuito		Perché Yamalube	7-18
Spie di segnalazione e di		accensione	4-51	Liquido refrigerante	7-18
avvertimento	4-6	Per la vostra sicurezza – controlli		Elemento filtrante	7-19
Display	4-9	prima dell'utilizzo	5-1	Controllo del regime del minimo ..	7-20
Schermata MENU	4-15	Funzionamento e valutazioni		Gioco valvole	7-20
Leva frizione	4-33	importanti per la guida	6-1	Pneumatici	7-20
Pedale cambio	4-33	Rodaggio	6-1	Ruote in lega di magnesio	7-23
Leva freno	4-34	Avviare il motore	6-2	Regolazione del gioco della leva	
Pedale freno	4-34	Cambio della marcia	6-3	frizione	7-24
Sistema di controllo del freno		Consigli per ridurre il consumo del		Controllo del gioco della leva	
(BC)	4-34	carburante	6-4	freno	7-25
Tappo serbatoio carburante	4-36	Parcheggio	6-4	Interruttori luci stop	7-25
Carburante	4-36	Manutenzione e regolazione		Controllo delle pastiglie del freno	
Tubo di troppopieno del		periodiche	7-1	anteriore e posteriore	7-26
serbatoio carburante	4-38	Kit attrezzi	7-2	Controllo del livello del liquido	
				freni	7-26
				Cambio del liquido freni	7-28
				Tensione della catena	7-28

Pulizia e lubrificazione della catena di trasmissione.....	7-30	Caratteristiche tecniche	9-1
Controllo e lubrificazione dei cavi.....	7-30	Informazioni per i consumatori	10-1
Controllo e lubrificazione della manopola acceleratore	7-31	Numeri d'identificazione	10-1
Controllo e lubrificazione dei pedali freno e cambio	7-31	Connettore diagnostica	10-2
Controllo e lubrificazione delle leve freno e frizione	7-32	Registrazione dei dati del veicolo	10-2
Controllo e lubrificazione del cavalletto laterale.....	7-32	Indice analitico	11-1
Lubrificazione dei perni del forcellone	7-33		
Controllo della forcella	7-33		
Controllo dello sterzo	7-34		
Controllo dei cuscinetti ruote	7-34		
Batteria	7-34		
Sostituzione dei fusibili.....	7-36		
Luci veicolo	7-38		
Come supportare il motociclo.....	7-39		
Ricerca ed eliminazione guasti.....	7-39		
Tabella di ricerca ed eliminazione guasti	7-41		
Pulizia e rimessaggio del motociclo	8-1		
Verniciatura opaca, prestare attenzione	8-1		
Cura.....	8-1		
Rimessa.....	8-4		

Siate un proprietario responsabile

Come proprietari del veicolo, siete responsabili del funzionamento in sicurezza e corretto del vostro motociclo.

I motocicli sono veicoli con due ruote in linea.

Il loro utilizzo e funzionamento in sicurezza dipendono dall'uso di tecniche di guida corrette e dall'esperienza del conducente. Ogni conducente deve essere a conoscenza dei seguenti requisiti prima di utilizzare questo motociclo.

Il conducente deve:

- Ricevere informazioni complete da una fonte competente su tutti gli aspetti del funzionamento del motociclo.
- Rispettare le avvertenze e le istruzioni di manutenzione in questo Libretto uso e manutenzione.
- Ricevere un addestramento qualificato nelle tecniche di guida corrette ed in sicurezza.
- Richiedere assistenza tecnica professionale secondo quanto indicato in questo Libretto uso e manutenzione e/o reso necessario dalle condizioni meccaniche.

- Non utilizzare mai un motociclo senza essere stati addestrati o istruiti adeguatamente. Seguire un corso di addestramento. I principianti dovrebbero essere addestrati da un istruttore qualificato. Contattare un concessionario di motocicli autorizzato per informazioni sui corsi di addestramento più vicini.

Guida in sicurezza

Eseguire i controlli prima dell'utilizzo ogni volta che si usa il veicolo per essere certi che sia in grado di funzionare in sicurezza. La mancata esecuzione di un'ispezione o manutenzione corretta del veicolo aumenta la possibilità di incidenti o di danneggiamenti del mezzo. Vedere pagina 5-1 per l'elenco dei controlli prima dell'utilizzo.

- Questo motociclo è stato progettato per trasportare il conducente ed un passeggero.
- La causa prevalente di incidenti tra automobili e motocicli è che gli automobilisti non vedono o identificano i motocicli nel traffico. Molti incidenti sono stati provocati da automobilisti che non avevano visto il motociclo. Quindi rendersi ben visibili sembra

aver un ottimo effetto riducente dell'eventualità di questo tipo di incidenti.

Pertanto:

- Indossare un giubbotto con colori brillanti.
- Stare molto attenti nell'avvicinamento e nell'attraversamento degli incroci, luogo più frequente di incidenti per i motocicli.
- Viaggiare dove gli altri utenti della strada possano vedervi. Evitare di viaggiare nella zona d'ombra di un altro veicolo.
- Mai eseguire interventi di manutenzione su un motociclo senza disporre di conoscenze adeguate. Contattare un concessionario di motocicli autorizzato per ricevere informazioni sulla manutenzione base del motociclo. Alcuni interventi di manutenzione possono essere eseguiti solo da personale qualificato.
- Molti incidenti coinvolgono piloti inesperti. Molti dei piloti coinvolti in incidenti non possiedono una patente di guida motocicli valida.
- Accertarsi di essere qualificati, e prestare il proprio motociclo soltanto a piloti esperti.

- Essere consci delle proprie capacità e dei propri limiti. Restando nei propri limiti, ci si aiuta ad evitare incidenti.
- Consigliamo di far pratica con il motociclo in zone dove non c'è traffico, fino a quando non si sarà preso completa confidenza con il motociclo e tutti i suoi comandi.
- Molti incidenti vengono provocati da errori di manovra dei conducenti dei motocicli. Un errore tipico è allargarsi in curva a causa dell'eccessiva velocità o dell'inclinazione insufficiente rispetto alla velocità di marcia.
 - Rispettare sempre i limiti di velocità e non viaggiare mai più veloci di quanto lo consentano le condizioni della strada e del traffico.
 - Segnalare sempre i cambi di direzione e di corsia. Accertarsi che gli altri utenti della strada vi vedano.
- La posizione del conducente e del passeggero è importante per il controllo del mezzo.
 - Durante la marcia, per mantenere il controllo del motociclo il conducente deve tenere entrambe le mani sul manubrio ed entrambi i piedi sui poggiatesta.
 - Il passeggero deve tenersi sempre con entrambe le mani al conducente, alla cinghia sella o alla maniglia, se presente, e tenere entrambi i piedi sui poggiatesta passeggero. Non trasportare mai un passeggero se non è in grado di posizionare fermamente entrambi i piedi sui poggiatesta passeggero.
 - Non guidare mai sotto l'influsso di alcool o droghe.
 - Questo motociclo è progettato esclusivamente per l'utilizzo su strada. Non è adatto per l'utilizzo fuori strada.
- Non indossare mai abiti svolazzanti, potrebbero infilarsi nelle leve di comando, nei poggiatesta o nelle ruote e provocare lesioni o incidenti.
- Indossare sempre un vestiario protettivo che copra le gambe, le caviglie ed i piedi. Il motore o l'impianto di scarico si scaldano molto durante o dopo il funzionamento e possono provocare scottature.
- Anche il passeggero deve rispettare le precauzioni di cui sopra.

Evitare l'avvelenamento da monossido di carbonio

Tutti i gas di scarico dei motori contengono monossido di carbonio, un gas letale. L'inspirazione di monossido di carbonio può provocare mal di testa, capogiri, sonnolenza, nausea, confusione, ed eventualmente il decesso.

Il monossido di carbonio è un gas incolore, inodore, insapore che può essere presente anche se non si vedono i gas di scarico del motore o non se ne sente l'odore. Livelli mortali di monossido di carbonio possono accumularsi rapidamente e possono soffocare rapidamente e impedire di salvarsi. Inoltre, livelli mortali di monossido di carbonio possono persistere per ore o giorni in ambienti chiusi o scarsamente ventilati. Se

Accessori di sicurezza

La maggior parte dei decessi negli incidenti di motocicli è dovuta a lesioni alla testa. L'uso di un casco è il fattore più importante nella prevenzione o nella riduzione di lesioni alla testa.

- Utilizzare sempre un casco omologato.
- Portare una visiera o occhiali. Il vento sugli occhi non protetti potrebbe causare una riduzione della visibilità e ritardare la percezione di un pericolo.
- L'utilizzo di un giubbotto, stivali pesanti, pantaloni, guanti ecc. è molto utile a prevenire o ridurre abrasioni o lacerazioni.

Informazioni di sicurezza

1

si percepiscono sintomi di avvelenamento da monossido di carbonio, lasciare immediatamente l'ambiente, andare all'aria fresca e RICHIEDERE L'INTERVENTO DI UN MEDICO.

- Non far funzionare il motore al chiuso. Anche se si cerca di dissipare i gas di scarico del motore con ventilatori o aprendo finestre e porte, il monossido di carbonio può raggiungere rapidamente livelli pericolosi.
- Non fare funzionare il motore in ambienti con scarsa ventilazione o parzialmente chiusi, come capannoni, garage o tettoie per auto.
- Non fare funzionare il motore all'aperto dove i gas di scarico del motore possono penetrare negli edifici circostanti attraverso aperture quali finestre e porte.

Carico

L'aggiunta di accessori o di carichi al motociclo può influire negativamente sulla stabilità e l'uso, se cambia la distribuzione dei pesi del motociclo. Per evitare possibili incidenti, l'aggiunta di carichi o accessori al motociclo va effettuata con estrema cautela. Prestare la massima attenzione guidando un motociclo a cui siano stati aggiunti carichi o accessori. Di seguito, insieme alle

informazioni sugli accessori, vengono elencate alcune indicazioni generali da rispettare nel caso in cui si trasporti del carico sul motociclo:

Il peso totale del conducente, del passeggero, degli accessori e del carico non deve superare il limite massimo di carico. **L'utilizzo di un veicolo sovraccarico può provocare incidenti.**

Carico massimo:
185 kg (408 lb)

Caricando il mezzo entro questi limiti, tenere presente quanto segue:

- Tenere il peso del carico e degli accessori il più basso ed il più vicino possibile al motociclo. Fissare con cura gli oggetti più pesanti il più vicino possibile al centro del veicolo e accertarsi di distribuire uniformemente il peso sui due lati del motociclo per ridurre al minimo lo sbilanciamento o l'instabilità.
- I carichi mobili possono provocare improvvisi sbilanciamenti. Accertarsi che gli accessori ed il carico siano ben fissati al motociclo, prima di avviarlo.

Controllare frequentemente i supporti degli accessori ed i dispositivi di fissaggio dei carichi.

- Regolare correttamente la sospensione in funzione del carico (solo modelli con sospensioni regolabili), e controllare le condizioni e la pressione dei pneumatici.
- Non attaccare al manubrio, alla forcella o al parafrangente anteriori oggetti grandi o pesanti. Questi oggetti, compresi carichi del genere dei sacchi a pelo, sacchi per effetti personali o tende, possono provocare instabilità o ridurre la risposta dello sterzo.
- **Questo veicolo non è progettato per trainare un carrello o per essere collegato ad un sidecar.**

Accessori originali Yamaha

La scelta degli accessori per il vostro veicolo è una decisione importante. Gli accessori originali Yamaha, disponibili solo presso i concessionari Yamaha, sono stati progettati, testati ed approvati da Yamaha per l'utilizzo sul vostro veicolo.

Molte aziende che non hanno nessun rapporto commerciale con Yamaha producono parti ed accessori oppure offrono altre modifiche per i veicoli Yamaha. Yamaha

non è in grado di testare i prodotti realizzati da queste aziende aftermarket. Pertanto Yamaha non può approvare o consigliare l'uso di accessori non venduti da Yamaha o di modifiche non consigliate specificatamente da Yamaha, anche se venduti ed installati da un concessionario Yamaha.

Parti, accessori e modifiche aftermarket

Mentre si possono trovare prodotti aftermarket simili nel design e nella qualità agli accessori originali Yamaha, ci sono alcuni accessori o modifiche aftermarket inadatti in quanto potrebbero comportare rischi potenziali per la vostra sicurezza personale e quella degli altri. L'installazione di prodotti aftermarket o l'introduzione di altre modifiche al veicolo che ne cambino il design o le caratteristiche di funzionamento possono esporre voi stessi ed altri al rischio di infortuni gravi o di morte. Sarete pertanto direttamente responsabili degli infortuni originatisi in relazione a cambiamenti apportati al veicolo.

Per il montaggio di accessori, tenere ben presenti le seguenti istruzioni in aggiunta a quelle descritte al capitolo "Carico".

- Non installare mai accessori o trasportare carichi che compromettano le prestazioni del motociclo. Prima di utilizzare gli accessori, controllateli

accuratamente per accertarsi che essi non riducano in nessuna maniera la distanza libera da terra e la distanza minima da terra nella marcia in curva, non limitino la corsa delle sospensioni, dello sterzo o il funzionamento dei comandi, oppure oscurino le luci o i catarifrangenti.

- Gli accessori montati sul manubrio oppure nella zona della forcella possono creare instabilità dovuta alla distribuzione non uniforme dei pesi o a modifiche dell'aerodinamica. Montando accessori sul manubrio oppure nella zona della forcella, tener conto che devono essere il più leggeri possibile ed essere comunque ridotti al minimo.
- Accessori ingombranti o grandi possono compromettere seriamente la stabilità del motociclo a causa degli effetti aerodinamici. Il vento potrebbe tentare di sollevare il motociclo, oppure il motociclo potrebbe divenire instabile sotto l'azione di venti trasversali. Questo genere di accessori può provocare instabilità anche quando si viene sorpassati o nel sorpasso di veicoli di grandi dimensioni.

- Determinati accessori possono spostare il conducente dalla propria posizione normale di guida. Una posizione impropria limita la libertà di movimento del conducente e può compromettere la capacità di controllo del mezzo; pertanto, accessori del genere sono sconsigliati.
- L'aggiunta di accessori elettrici va effettuata con cautela. Se gli accessori elettrici superano la capacità dell'impianto elettrico del motociclo, si potrebbe verificare un guasto, che potrebbe causare una pericolosa perdita dell'illuminazione o della potenza del motore.

Pneumatici e cerchi aftermarket

I pneumatici ed i cerchi forniti con il motociclo sono stati progettati per essere all'altezza delle prestazioni del veicolo e per fornire la migliore combinazione di manovrabilità, potenza frenante e comfort. Pneumatici e cerchi diversi da quelli forniti, o con dimensioni e combinazioni diverse, possono essere inappropriati. Vedere pagina 7-20 per le specifiche dei pneumatici e informazioni sulla manutenzione e sul cambio dei pneumatici.

Informazioni di sicurezza

1

Trasporto del motociclo

Prima di trasportare il motociclo su un altro veicolo, attenersi alle seguenti istruzioni.

- Rimuovere dal motociclo tutti gli oggetti non ancorati.
- Controllare che il rubinetto benzina (se in dotazione) sia in posizione OFF e che non vi siano perdite di carburante.
- Innestare la marcia (per i modelli con cambio manuale).
- Fissare il motociclo con apposite funi o cinghie di ancoraggio in corrispondenza di componenti solidi del motociclo, quali ad esempio il telaio o il triplo morsetto superiore della forcella anteriore (e non ad esempio alle manopole del manubrio, agli indicatori di direzione o ad altri componenti che potrebbero rompersi). Scegliere attentamente la posizione di fissaggio delle cinghie per evitare che queste ultime sfreghino contro le parti verniciate durante il trasporto.
- La sospensione, se possibile, deve essere parzialmente compressa, il modo che il motociclo non sobbalzi eccessivamente durante il trasporto.

Vista da sinistra

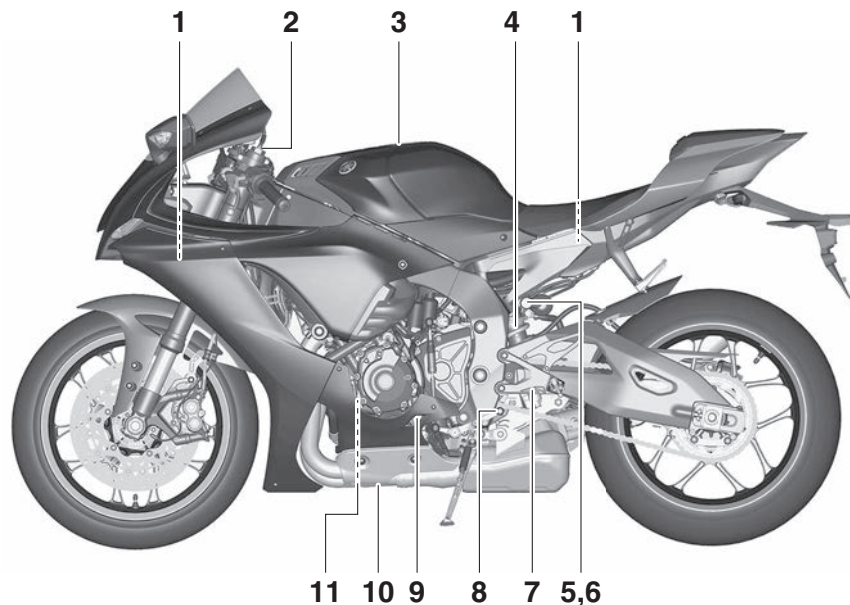

- | | |
|----------------------------------------------------------------------------------|-------------------------------------------------------------------------|
| 1. Fusibili (pagina 7-36) | 7. Regolatore forza di smorzamento in estensione (YZF-R1) (pagina 4-45) |
| 2. Connettore ERS (YZF-R1M) (pagina 4-42) | 8. Pedale cambio (pagina 4-33) |
| 3. Tappo serbatoio carburante (pagina 4-36) | 9. Oblo' ispezione livello olio motore (pagina 7-15) |
| 4. Regolatore precarica molla (pagina 4-45) | 10. Bullone drenaggio olio (pagina 7-15) |
| 5. Regolatore forza di smorzamento in compressione rapida (YZF-R1) (pagina 4-45) | 11. Cartuccia del filtro dell'olio motore (pagina 7-15) |
| 6. Regolatore forza di smorzamento in compressione lenta (YZF-R1) (pagina 4-45) | |

Vista da destra

2

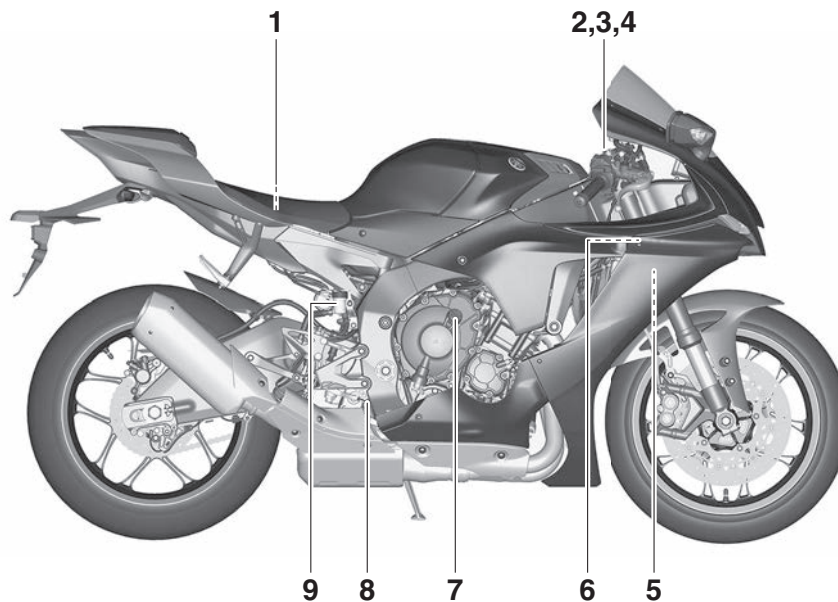

1. Batteria (pagina 7-34)
2. Regolatore precarica molla (pagina 4-42)
3. Regolatore forza di smorzamento in estensione (YZF-R1) (pagina 4-42)
4. Regolatore forza di smorzamento in compressione (YZF-R1) (pagina 4-42)
5. Serbatoio liquido refrigerante (pagina 7-18)
6. Vano portadocumenti (pagina 4-42)
7. Tappo bocchettone riempimento olio motore (pagina 7-15)
8. Pedale freno (pagina 4-34)
9. Serbatoio del liquido freno posteriore (pagina 7-26)

Comandi e strumentazione

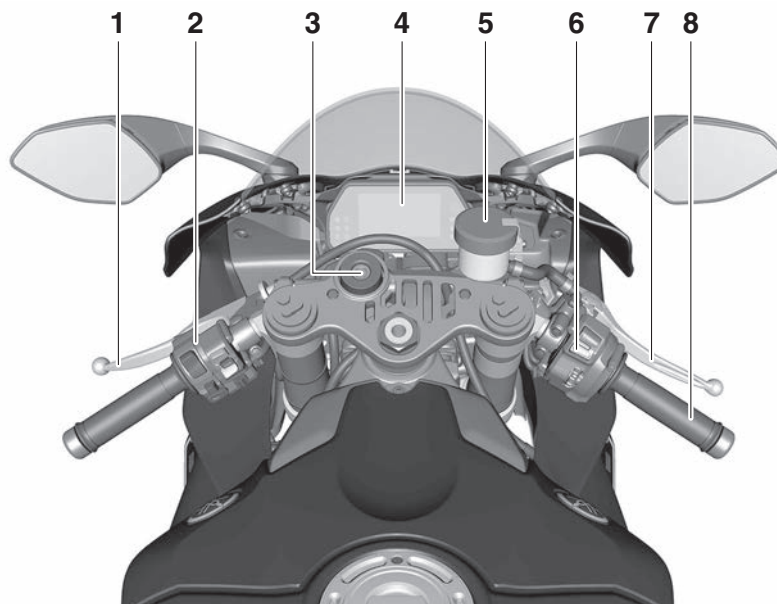

1. Leva frizione (pagina 4-33)
2. Interruttori impugnatura sinistra (pagina 4-3)
3. Blocchetto accensione/bloccasterzo (pagina 4-2)
4. Pannello portastrumenti (pagina 4-6, 4-9)
5. Serbatoio del liquido freno anteriore (pagina 7-26)
6. Interruttori impugnatura destra (pagina 4-3)
7. Leva freno (pagina 4-34)
8. Manopola acceleratore

Funzioni speciali

3

YRC (Yamaha Ride Control)

HAU6629B

Yamaha Ride Control è un sistema composto da numerosi sensori e comandi per fornire un'esperienza di guida di livello superiore. Il veicolo rileva e può reagire di conseguenza alle forze che si sviluppano lungo gli assi longitudinale (da anteriore a posteriore), laterale (sinistra-destra) e verticale (in alto e in basso). Vengono anche rilevati l'angolo di piega e le accelerazioni gravitazionali. Queste informazioni vengono elaborate più volte al secondo e i relativi sistemi fisici vengono automaticamente regolati di conseguenza. Le seguenti funzioni rappresentano i singoli parametri YRC che possono essere attivati/disattivati o regolati per adattarli ai piloti e alle condizioni di guida. Per i dettagli sulle impostazioni, vedere le pagine 4-11 e 4-16.

HWA18221

AVVERTENZA

Il sistema Yamaha Ride Control (YRC) non si sostituisce alle corrette tecniche di guida o all'esperienza del pilota. Questo sistema non può impedire la perdita di controllo dovuta ad errori del conducente, quali la guida ad una velocità superiore a quella consentita dalle condizioni stradali e del traffico, compresa la perdita di trazione dovuta ad ec-

cessiva velocità all'ingresso in curva, in caso di brusca accelerazione con un notevole angolo di piega, o in frenata e non può impedire lo slittamento o il sollevamento della ruota anteriore. Come su qualsiasi motociclo, guidare sempre in base ai propri limiti, prestando attenzione alle condizioni dell'ambiente circostante e adeguandosi alle stesse. Prima di tentare manovre più impegnative, acquisire familiarità con il comportamento del motociclo nelle varie impostazioni YRC.

PWR

Il sistema della modalità di erogazione potenza comprende quattro diverse mappe di controllo che regolano l'apertura della valvola a farfalla in funzione del grado di azionamento della manopola acceleratore, in modo da consentire al pilota di scegliere tra diverse modalità in base alle proprie preferenze e all'ambiente di guida.

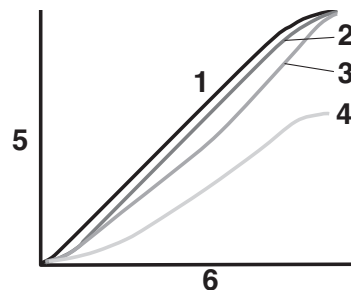

1. PWR 1
2. PWR 2
3. PWR 3
4. PWR 4
5. Apertura valvola a farfalla
6. Azionamento manopola acceleratore

TCS

Il sistema di controllo della trazione aiuta a mantenere la trazione quando si accelera. Se i sensori rilevano un principio di slittamento (pattinamento incontrollato) della ruota posteriore, il sistema di controllo della trazione interviene regolando opportunamente la potenza erogata dal motore fino al ripristino della trazione. La spia del sistema di controllo della trazione lampeggia per informare il pilota che il controllo della trazione si è inserito.

Questo sistema di controllo della trazione si adegua automaticamente all'angolo di piega del veicolo. Per ottimizzare l'accelerazione, con il veicolo in posizione verticale il controllo della trazione viene ridotto. In curva, il controllo della trazione è intensificato.



NOTA

- Il sistema di controllo della trazione potrebbe attivarsi quando si percorre un dosso.
- Il pilota potrebbe notare lievi cambiamenti nel rumore prodotto dal motore e dall'impianto di scarico all'inserimento del sistema di controllo della trazione o di altri sistemi YRC.
- Quando si disattiva il TCS, vengono automaticamente disinseriti anche SCS, LCS e LIF.

HWA15433

AVVERTENZA

Il sistema di controllo della trazione non esenta il pilota dal mantenere una guida adatta alle specifiche condizioni. Il sistema di controllo della trazione impedisce la perdita della trazione dovuta ad eccessiva velocità all'ingresso in curva, in caso di brusca accelerazione durante le curve con forte inclinazione della moto o in frenata e non può impedire lo slittamento della ruota anteriore. Come con qualsiasi veicolo, affrontare con cautela le superfici che potrebbero essere sdruciolevoli ed evitare le superfici eccessivamente sdruciolevoli.

Girando la chiave su "ON", il sistema di controllo della trazione si attiva automaticamente. È possibile attivare o disattivare manualmente il sistema di controllo della trazione solo con la chiave in posizione "ON" e il motociclo fermo.

NOTA

Disattivare il sistema di controllo della trazione per aiutare a liberare la ruota posteriore nel caso in cui il motociclo rimanga impantanato in fango, sabbia o altre superfici a bassa consistenza.

HCA16801

ATTENZIONE

Utilizzare esclusivamente i pneumatici specificati. (Vedere pagina 7-20.) L'uso di pneumatici di dimensioni diverse impedisce il preciso controllo della rotazione dei pneumatici da parte del sistema di controllo della trazione.

SCS

Lo Slide Control System regola la potenza erogata dal motore in caso di rilevamento dello slittamento laterale della ruota posteriore. La potenza viene regolata sulla base dei dati trasmessi dall'IMU. Questo sistema, insieme al TCS, contribuisce ad offrire una guida più regolare.

EBM

Il sistema di gestione del freno motore riduce la coppia del motore quando si decelera. L'iniezione di carburante, l'anticipo accensione e la valvola a farfalla elettronica vengono regolati dall'ECU. Sono disponibili 3 regolazioni per adattarsi alla pista, alle condizioni di guida o alle preferenze personali del pilota.

Funzioni speciali

3

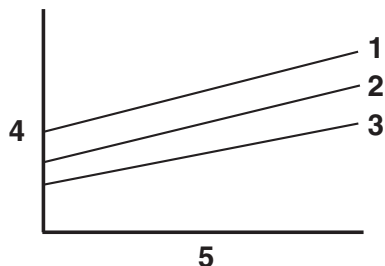

1. EBM1
2. EBM2
3. EBM3
4. Forza freno motore
5. Regime motore

HWA20880

⚠ AVVERTENZA

Verificare che il motore abbia rallentato a sufficienza prima di scalare a una marcia inferiore. Innestando una marcia inferiore quando il regime del motore è troppo alto potrebbe causare che la ruota posteriore perda trazione. Si rischiano perdita di controllo, incidenti e lesioni personali. Si rischia anche di danneggiare il motore o il gruppo trasmissione.

LCS

Il Launch Control System aiuta il pilota a scattare in modo fluido e rapido dalla griglia di partenza. Impedisce al regime motore di aumentare quando la manopola acceleratore è ruotata a fondo corsa. Il sistema LCS regola la potenza erogata dal motore in combinazione con i sistemi TCS e LIF per ottenere trazione ottimale e sollevamento della ruota ridotto.

HCA22950

ATTENZIONE

Anche quando si utilizza il sistema LCS occorre rilasciare gradualmente la leva frizione per evitare danni alla frizione stessa.

NOTA

Il sistema LCS è destinato esclusivamente all'uso su pista.

QSS

Il sistema Quick Shift System consente un cambio di marcia assistito elettronicamente, senza l'uso della leva della frizione. Quando il sensore sull'astina pedale cambio rileva il movimento adeguato del pedale cambio, la potenza erogata dal motore viene momentaneamente regolata per consentire il cambio di marcia.

Il sistema QSS non entra in funzione quando si tira la leva frizione; è quindi possibile effettuare un normale cambio di marcia anche quando il sistema QSS è impostato su ON. L'indicatore QS mostra lo stato attuale e le informazioni di funzionamento.

Funzionalità QSS	Indicatore	Situazione
Innesto marcia superiore OK	QS ▲ ▽	Accelerazione
Innesto marcia inferiore OK	QS ▲ ▽	Decelerazione
QSS impossibile da utilizzare	QS ▲ ▽	Arresto
QSS spento	QS □	Spento

Condizioni di innesto della marcia superiore

- Velocità del veicolo di almeno 20 km/h (12 mi/h)
- Regime motore di almeno 2200 giri/min
- Accelerazione (acceleratore aperto)

Condizioni di innesto della marcia inferiore

- Velocità del veicolo di almeno 20 km/h (12 mi/h)
- Regime motore di almeno 2000 giri/min
- Regime motore sufficientemente distante dalla zona rossa

- Decelerazione e acceleratore completamente chiuso

NOTA

- È possibile impostare QS ▲ e QS ▼ individualmente.
- È necessario utilizzare la leva frizione per innestare la folle o per disinnestarla.

LIF

Il Lift Control System riduce la velocità alla quale la ruota anteriore continuerà a sollevarsi in condizioni di estrema accelerazione, ad esempio durante le partenze o in uscita dalle curve. Quando si rileva il sollevamento della ruota anteriore, la potenza del motore viene regolata in modo da rallentare il sollevamento della ruota stessa pur mantenendo una buona accelerazione.

BC

Il sistema di controllo del freno regola la pressione del freno idraulico delle ruote anteriore e posteriore quando si azionano i freni e viene rilevato il bloccaggio delle ruote. Questo sistema è dotato di due regolazioni.

BC1 corrisponde all'ABS standard, che regola la pressione del freno in base alla velocità del veicolo e ai dati sulla velocità delle

ruote. BC1 è concepito per attivare e massimizzare la frenata quando il veicolo è dritto.

BC2 sfrutta i dati aggiuntivi ricevuti dall'IMU per regolare la potenza di azionamento dei freni in curva per eliminare lo slittamento laterale delle ruote.

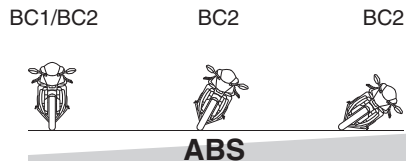

HWA20891

AVVERTENZA

Il sistema di controllo dei freni non sostituisce l'adozione delle corrette tecniche di guida e di frenata. Il sistema di controllo dei freni non può prevenire sempre la perdita di trazione dovuta a frenate eccessive a velocità troppo alte oppure lo slittamento laterale delle ruote quando si frena su superfici sdrucchiolevoli.

Funzioni speciali

HAU66313

Glossario

ABS - Sistema frenante antibloccaggio

ABS ECU - Centralina sistema frenante antibloccaggio

BC - Controllo freni

CCU - Centralina comunicazioni

EBM - Gestione freno motore

ECU - Centralina motore

ERS - Sospensione da corsa elettronica

GPS - Sistema di posizionamento globale

IMU - Unità di misura inerziale

LCS - Sistema Launch Control

LIF - Sistema di controllo del sollevamento

PWR - Modalità di erogazione della potenza

QS - Cambio rapido

QSS - Sistema di cambio rapido

SC - Controllo della stabilità

SCS - Sistema di controllo dello scorrimento

SCU - Centralina sospensioni

TCS - Sistema di controllo della trazione

YRC - Controllo di guida Yamaha

Guida visuale alla funzioni YRC

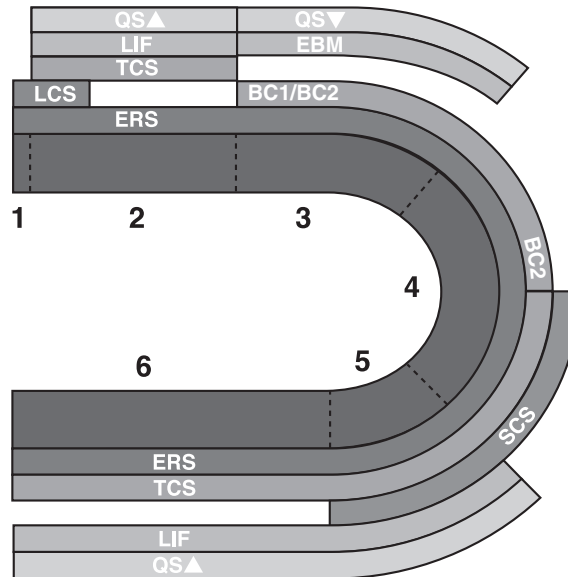

1. Avviamento
2. Accelerazione
3. Frenatura
4. Limite superiore
5. Uscita
6. Rettilineo

Strumento e funzioni di controllo

Sistema immobilizzatore

HAU1097A

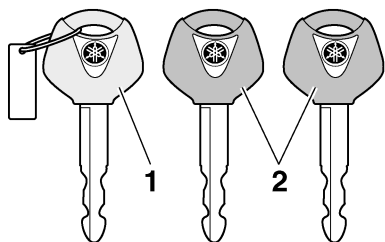

1. Chiave di ricodifica (calotta rossa)
2. Chiavi standard (calotta nera)

Questo veicolo è equipaggiato con un sistema immobilizzatore che impedisce ai ladri la ricodifica delle chiavi standard. Il sistema si compone delle seguenti parti:

- una chiave di ricodifica
- due chiavi standard
- un transponder (in ciascuna chiave)
- un'unità immobilizzatore (sul veicolo)
- un'ECU (sul veicolo)
- una spia di segnalazione sistema (pagina 4-7)

Informazioni sulle chiavi

La chiave di ricodifica funziona come una chiave master. Serve per registrare i codici in ciascuna chiave standard. Conservare la

chiave di ricodifica in un luogo sicuro. Utilizzare una chiave standard per l'uso quotidiano.

Quando si rende necessario ricodificare o sostituire la chiave, portare il veicolo e la chiave master unitamente a eventuali altre chiavi standard presso un concessionario Yamaha per farle ricodificare.

NOTA

- Mantenere sia le chiavi standard sia le chiavi di altri sistemi immobilizzatori lontane dalla chiave di ricodifica.
- Mantenere le chiavi di altri sistemi immobilizzatori lontane dal blocchetto accensione, in quanto possono provocare interferenze nei segnali.

HCA11823

ATTENZIONE

NON PERDERE LA CHIAVE DI RICODIFICA! IN CASO DI SMARRIMENTO, CONTATTARE IMMEDIATAMENTE IL CONCESSIONARIO DI FIDUCIA! Se si smarrisce la chiave di ricodifica, è comunque possibile utilizzare le chiavi standard per avviare il veicolo. Non è però possibile registrare una nuova chiave standard. Se si smarriscono o si danneggiano tutte le chiavi, occorre so-

stituire l'intero sistema immobilizzatore. Maneggiare pertanto le chiavi con attenzione.

- Non immergerle in acqua.
- Non esporle a temperature elevate.
- Non metterle vicino a magneti.
- Non metterle vicino a oggetti che trasmettono segnali elettrici.
- Non maneggiarle in modo brusco.
- Non molarle o modificarle.
- Non smontarle.
- Non mettere due chiavi di un sistema immobilizzatore sullo stesso anello portachiavi.

Blocchetto accensione/bloccasterzo

HAU10474

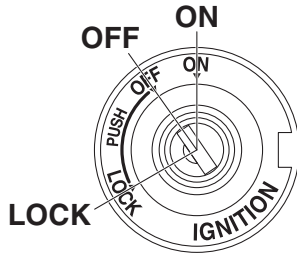

Il bloccasterzo accensione/bloccasterzo comanda i sistemi d'accensione e di illuminazione e viene utilizzato per bloccare lo sterzo. Appresso sono descritte le varie posizioni.

NOTA

Ricordarsi di utilizzare la chiave standard (calotta nera) per l'uso normale del veicolo. Per ridurre al minimo il rischio di perdere la chiave di ricodifica (calotta rossa), conservarla in un posto sicuro ed usarla soltanto per riscrivere i codici.

ON (aperto)

HAU84031

Tutti i circuiti elettrici vengono alimentati e le luci del veicolo vengono accese. È possibile avviare il motore. La chiave di accensione non può essere sfilata.

NOTA

- Il faro o i fari si accenderanno all'avvio del motore.
- Per evitare che la batteria si scarichi, non lasciare la chiave sulla posizione di accensione senza che il motore sia in funzione.

OFF (chiuso)

HAU10662

Tutti gli impianti elettrici sono inattivi. È possibile sfilare la chiave.

HWA10062



Non girare la chiave sulla posizione "OFF" o "LOCK" mentre il veicolo è in movimento. Altrimenti i circuiti elettrici verranno disattivati, con il rischio di perdere il controllo del mezzo o di causare incidenti.

LOCK (bloccasterzo)

HAU73800

Lo sterzo è bloccato e tutti gli impianti elettrici sono inattivi. È possibile sfilare la chiave.

Per bloccare lo sterzo

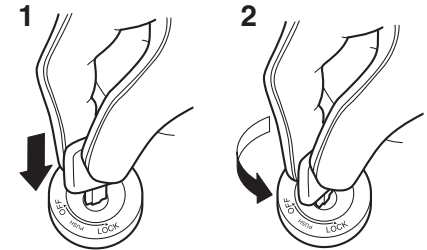

1. Premere.
2. Svoltare.

1. Girare il manubrio completamente a sinistra.
2. Con la chiave in posizione "OFF", premere la chiave e girarla su "LOCK".
3. Sfilare la chiave.

NOTA

Se lo sterzo non si blocca, provare a rigirare leggermente il manubrio verso destra.

Strumento e funzioni di controllo

Per sbloccare lo sterzo

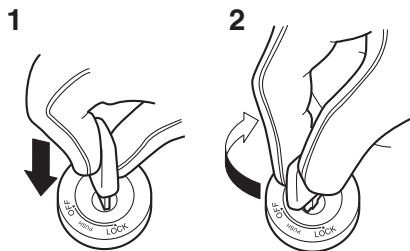

1. Premere.
2. Svoltare.

Spingere la chiave e girarla su "OFF".

Interruttori manubrio

HAU66055

Sinistro

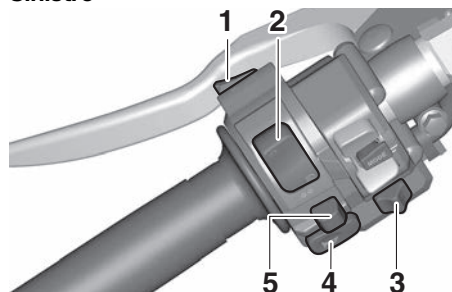

1. Interruttore Pass/LAP "≡○/LAP"
2. Commutatore luce abbagliante/anabbagliante "≡○/≡○"
3. Interruttore luci d'emergenza "OFF/▲"
4. Interruttore dell'avvisatore acustico "📣"
5. Interruttore indicatori di direzione "↔/↔"

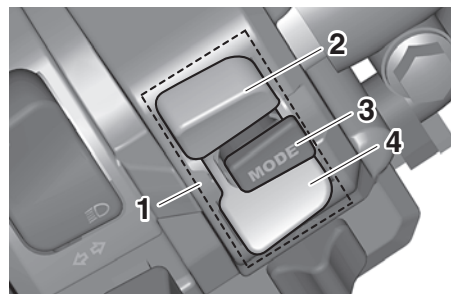

1. Interruttore modalità "MODE"
2. Tasto Su
3. Tasto centrale
4. Tasto Giù

Destro

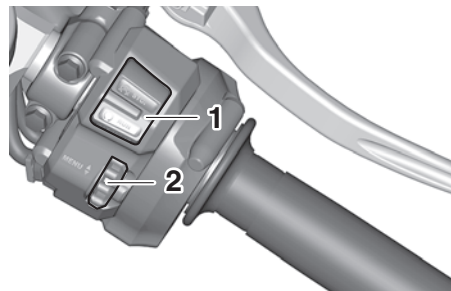

1. Interruttore Arresto/Accensione/Avviamento "⊗/○/⊗"
2. Potenziometro "MENU ⬆"

Interruttore di segnalazione luce abbagliante/LAP “/LAP”

HAU66091

Premere questo interruttore per far lampeggiare i fari e segnalare l'inizio di ciascun giro quando si utilizza il cronometro sul giro.

Commutatore luce abbagliante/anabbagliante “/☉”

HAU79872

Posizionare questo interruttore su “” per l'abbagliante e su “☉” per l'anabbagliante.

NOTA

Quando l'interruttore è posizionato sull'anabbagliante, si accende solo il faro sinistro. Quando l'interruttore è posizionato sull'abbagliante, si accendono entrambi i fari.

Interruttore indicatore di direzione

HAU66040

“/☞”

Spostare questo interruttore verso “☞” per segnalare una curva a destra. Spostare questo interruttore verso “” per segnalare una curva a sinistra. Una volta rilasciato, l'interruttore ritorna in posizione centrale.

Per spegnere le luci indicatori di direzione, premere l'interruttore dopo che è ritornato in posizione centrale.

Interruttore avvisatore acustico “”

HAU66030

Premere questo interruttore per azionare l'avvisatore acustico.

Interruttore Arresto/Accensione/Avviamento “/☉/☉”

HAU66060

Per avviare il motore con il dispositivo d'avviamento, portare questo interruttore su “☉” e spingere l'interruttore all'ingiù verso “☉”. Prima di accendere il motore, vedere pagina 6-2 per le istruzioni di avviamento.

Porre questo interruttore su “” per spegnere il motore in caso d'emergenza, come per esempio se il veicolo si ribalta o se il cavo acceleratore è bloccato.

Interruttore luci d'emergenza “OFF/☠”

HAU88272

Utilizzare questo interruttore per accendere le luci d'emergenza (lampeggiamento simultaneo di tutte le luci indicatori di direzione). Le luci d'emergenza vengono utilizzate in caso d'emergenza o per avvisare gli altri utenti della strada dell'arresto del vostro veicolo in zone di traffico pericoloso.

È possibile attivare o disattivare le luci d'emergenza solo con la chiave in posizione “ON”. È possibile girare il blocchetto accensione in posizione “OFF” o “LOCK”, e le luci d'emergenza continueranno a lampeggiare. Per disattivare le luci d'emergenza, ruotare il blocchetto accensione sulla posizione “ON” e azionare di nuovo l'interruttore luci d'emergenza.

HCA10062

ATTENZIONE

Non utilizzare a lungo le luci d'emergenza a motore spento, per evitare di scaricare la batteria.

Interruttore modalità “MODE”

HAU88400

Utilizzare l'interruttore MODE per cambiare le modalità YRC o modificare le impostazioni PWR, TCS, SCS ed EBM dalla schermata principale. Questo interruttore dispone di tre tasti.

Tasto Su - premere questo tasto per modificare l'impostazione YRC selezionata verso l'alto.

Tasto centrale - premere questo tasto per spostarsi da sinistra verso destra tra le opzioni MODE, PWR, TCS, SCS ed EBM.

Tasto Giù - premere questo tasto per modificare l'impostazione YRC selezionata verso il basso.

Strumento e funzioni di controllo

NOTA

- Il tasto centrale si utilizza anche per attivare il sistema Launch Control. Quando l'icona LCS è grigia, tenere premuto il tasto centrale. L'icona LCS lampeggia e diventa bianca quando il sistema è stato attivato.
- Il sistema di controllo della trazione può essere disattivato solo dalla schermata principale. Selezionare TCS con il tasto centrale e tenere premuto il tasto Su fino a visualizzare TCS OFF. Per riattivare il sistema di controllo della trazione, utilizzare il tasto Giù.
- Disattivando il sistema TCS, vengono disattivati anche i sistemi SCS, LCS e LIF per tutte le modalità YRC.
- Per maggiori informazioni sulla personalizzazione delle modalità YRC e per la regolazione dei livelli dei parametri YRC, fare riferimento a "YRC Setting" a pagina 4-16.

HAU66100

Potenzionometro "MENU"

Quando la schermata principale è impostata su STREET MODE, utilizzare il potenziometro per far scorrere e azzerare le informazioni visualizzate.

Quando la schermata principale è impostata su TRACK MODE, utilizzare il potenziometro per far scorrere e azzerare le informazioni visualizzate e per attivare il cronometro sul giro.

Quando viene visualizzata la schermata MENU, utilizzare il potenziometro per spostarsi tra i moduli di impostazione e apportare le necessarie modifiche.

Azionare il potenziometro come segue.

Ruotare verso l'alto - ruotare il potenziometro verso l'alto per lo scorrimento verso l'alto/a sinistra o per aumentare un valore impostato.

Ruotare verso il basso - ruotare il potenziometro verso il basso per lo scorrimento verso il basso/a destra o per diminuire un valore impostato.

Premere brevemente - premere brevemente verso l'interno il potenziometro per effettuare e confermare le selezioni.

Premere a lungo - premere il potenziometro verso l'interno per un secondo per azzerare un'informazione visualizzata o per accedere e uscire dalla schermata MENU.

NOTA

- Per ulteriori informazioni sulla schermata principale e sulle relative funzioni, vedere pagina 4-9.

- Per ulteriori informazioni sulla schermata principale e su come apportare le modifiche alle impostazioni, vedere pagina 4-15.

Spie di segnalazione e di avvertimento

HAU4939H

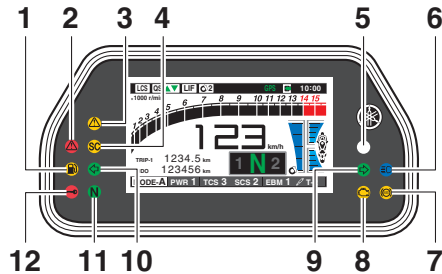

1. Spia livello carburante “”
2. Spia pressione olio e temperatura liquido refrigerante “”
3. Spia sistema ausiliario “”
4. Spia di segnalazione controllo stabilità “”
5. Spia di segnalazione cambio “”
6. Spia luce abbagliante “”
7. Spia ABS “”
8. Spia di segnalazione guasto “”
9. Spia indicatore di direzione destro “”
10. Spia indicatore di direzione sinistro “”
11. Spia marcia in folle “”
12. Spia immobilizer “”

Spie indicatore di direzione “” e “”

HAU88280

Ciascuna spia lampeggerà quando le luci indicatori di direzione corrispondenti lampeggiano.

Spia marcia in folle “”

HAU88300

Questa spia di segnalazione si accende quando la trasmissione è in posizione di folle.

Spia luce abbagliante “”

HAU88310

Questa spia di segnalazione si accende quando l'abbagliante del faro è acceso.

Spia livello carburante “”

HAU88320

Questa spia si accende quando il livello carburante scende all'incirca al di sotto di 3.0 L (0.79 US gal, 0.66 Imp.gal). Quando ciò si verifica, effettuare il rifornimento il prima possibile.

Si può controllare il circuito elettrico della spia accendendo il veicolo. La spia dovrebbe accendersi per pochi secondi e poi spegnersi.

NOTA

Se la spia non si accende, rimane accesa dopo il rifornimento o se lampeggia ripetutamente, far controllare il veicolo da un concessionario Yamaha.

Spia di segnalazione guasto (MIL) “”

HAU88300

Questa spia si accende o lampeggia se viene rilevato un problema al motore o a un altro sistema di comando del veicolo. Se questo accade, far controllare il sistema diagnostico di bordo da un concessionario Yamaha. Si può controllare il circuito elettrico della spia accendendo il veicolo. La spia dovrebbe accendersi per pochi secondi e poi spegnersi. Se inizialmente la spia non si accende quando si accende il veicolo, o se la spia rimane accesa, fare controllare il veicolo da un concessionario Yamaha.

HCA26820

ATTENZIONE

Se la spia MIL inizia a lampeggiare, abbassare il regime del motore per evitare danni all'impianto di scarico.

NOTA

Il motore viene comandato sensibilmente affinché il sistema diagnostico di bordo rilevi il deterioramento e il guasto del sistema di controllo delle emissioni. Data questa caratteristica tecnica, la spia MIL potrebbe accendersi o lampeggiare a causa di modifiche al veicolo, assenza di manutenzione, uso eccessivo o improprio del motociclo. Per evitarlo, osservare le seguenti precauzioni.

Strumento e funzioni di controllo

4

- Non tentare di modificare il software della centralina del motore.
- Non aggiungere accessori elettrici che interferiscano con il comando del motore.
- Non utilizzare accessori o componenti aftermarket, quali sospensione, candele, iniettori, impianto di scarico, ecc.
- Non modificare le caratteristiche tecniche del sistema di trazione (catena, corone, ruote, pneumatici, ecc.).
- Non rimuovere o alterare il sensore O2, il sistema d'induzione aria o i componenti di scarico (catalizzatori o EXUP, ecc.).
- Mantenere la catena di trasmissione appropriata.
- Mantenere la pressione corretta degli pneumatici.
- Mantenere l'altezza appropriata del pedale freno onde evitare il trascinarsi del freno posteriore.
- Evitare l'uso estremo del veicolo. Ad esempio, aprendo e chiudendo ripetutamente o eccessivamente l'acceleratore, guidando ad alta velocità, effettuando burnout o impennate, utilizzando la frizione a metà per periodi di tempo prolungati, ecc.

Spia ABS “”

HAU88342

In condizioni di funzionamento normale, la spia ABS si accende quando si accende il veicolo e si spegne quando si raggiunge una velocità di almeno 10 km/h (6 mi/h).

NOTA

Se il funzionamento della spia non corrisponde a quello precedentemente descritto, o se la spia si accende durante la guida, è possibile che l'ABS non funzioni correttamente. Far controllare il veicolo da un concessionario Yamaha il prima possibile.

AVVERTENZA

HWA16043

Se la spia ABS non si spegne dopo aver raggiunto una velocità di 10 km/h (6 mi/h) oppure se la spia ABS si accende mentre si è in marcia:

- **Prestare estrema attenzione per evitare il possibile bloccaggio delle ruote durante la frenatura di emergenza.**
- **Far controllare il veicolo da un concessionario Yamaha il prima possibile.**

Spia di segnalazione cambio “”

HAU67433

Questa spia di segnalazione si accende nel momento in cui occorre cambiare alla successiva marcia superiore. È possibile regolare i regimi di rotazione del motore raggiunti in cui si accende o si spegne. (Vedere pagina 4-26.)

NOTA

Quando il veicolo è acceso, questa spia dovrebbe accendersi per qualche secondo e poi spegnersi. Se la spia non si accende o se la spia rimane accesa, fare controllare il veicolo da un concessionario Yamaha.

Spia immobilizer “”

HAU88350

Quando il blocchetto accensione è spento e dopo che sono trascorsi 30 secondi, la spia di segnalazione inizierà a lampeggiare costantemente indicando l'attivazione del sistema immobilizzatore. Trascorse 24 ore, la spia di segnalazione cesserà di lampeggiare, ma il sistema immobilizzatore continuerà a restare attivo.

NOTA

Quando il veicolo è acceso, questa spia dovrebbe accendersi per qualche secondo e poi spegnersi. Se la spia non si accende o se la spia rimane accesa, fare controllare il veicolo da un concessionario Yamaha.

Interferenza del trasponder

Se la spia immobilizer lampeggia secondo uno schema, lentamente per 5 volte e rapidamente per 2 volte, questo potrebbe essere provocato da un'interferenza del trasponder. In questo caso, tentare quanto segue.

1. Accertarsi che non vi siano chiavi del sistema immobilizzatore vicino al blocchetto accensione.
2. Usare la chiave di ricodifica per avviare il motore.
3. Se il motore si accende, spegnerlo e provare ad accendere il motore con le chiavi standard.
4. Se una o entrambe le chiavi standard non avviano il motore, portare il veicolo e tutte e 3 le chiavi da un concessionario Yamaha per fare ricodificare le chiavi standard.

Spia controllo stabilità “SC”

HAU88390

Questa spia si accende quando i sistemi TCS, SCS o LIF sono inseriti. Si accende anche se il sistema TCS è impostato su “OFF” o se il sistema TCS si disabilita mentre si guida.

NOTA

Quando il veicolo è acceso, questa spia dovrebbe accendersi per qualche secondo e poi spegnersi. Se la spia non si accende o se la spia rimane accesa, fare controllare il veicolo da un concessionario Yamaha.

Spia pressione olio e temperatura liquido refrigerante “”

HAU88362

La spia si accende se la pressione olio motore è bassa o se la temperatura liquido refrigerante è alta. In questo caso, arrestare immediatamente il motore.

NOTA

- Non appena si accende il veicolo, la spia deve accendersi fino all'avviamento del motore.
- Se viene rilevato un guasto, questa spia si accenderà e l'icona della pressione olio lampeggerà.

ATTENZIONE

HCA22441

Se la spia pressione olio e temperatura liquido refrigerante non si spegne dopo aver acceso il motore, oppure si accende mentre il motore è in funzione, arrestare immediatamente il veicolo e il motore.

- Se il motore si surriscalda, l'icona d'avvertimento temperatura liquido refrigerante si accende. Lasciare raffreddare il motore. Controllare il livello liquido refrigerante (vedere pagina 7-42).
- Se la pressione olio motore è bassa, l'icona d'avvertimento pressione olio si accende. Controllare il livello dell'olio (vedere pagina 7-15).
- Se la spia resta accesa dopo avere lasciato raffreddare il motore e verificato la correttezza del livello dell'olio, fare controllare il veicolo da un concessionario Yamaha. **Non continuare a utilizzare il veicolo!**

Spia sistema ausiliario “”

HAU88370

Questa spia si accende se viene rilevato un problema in un sistema non correlato al motore.

Strumento e funzioni di controllo

NOTA

Quando il veicolo è acceso, questa spia dovrebbe accendersi per qualche secondo e poi spegnersi. In caso contrario, far controllare il veicolo da un concessionario Yamaha.

4

Display

Il display prevede due diverse modalità di visualizzazione della schermata principale: STREET MODE e TRACK MODE. La maggior parte delle funzioni sono visibili in entrambe le modalità, ma il layout è leggermente diverso. Sul display si possono trovare i seguenti parametri.

- Tachimetro
- Contagiri
- Display informativo
- Display della marcia innestata
- Indicatore pressione freno anteriore
- Indicatore accelerazione
- Display impostazioni YRC MODE/PWR/TCS/SCS/EBM
- Display impostazioni YRC LCS/QS/LIF/BC
- Indicatore ERS (YZF-R1M)
- Indicatore GPS (veicoli con CCU)
- Indicatore di registrazione (veicoli con CCU)
- Orologio digitale
- Indicatore picco regime motore
- Cronometro sul giro
- Varie icone di avvertimento
- Avvertimento modalità di errore "Err"

HAU79285

NOTA

Questo veicolo utilizza un display a cristalli liquidi con transistor a film sottile (TFT LCD) per consentire contrasto e leggibilità ottimali in varie condizioni di luce. Tuttavia, data la natura di questa tecnologia, è normale che un numero ridotto di pixel risulti inattivo.

Strumento e funzioni di controllo

STREET MODE

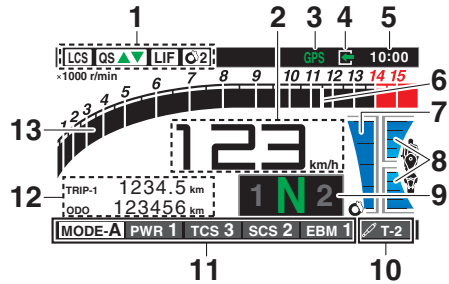

1. Parametri YRC LCS/QS/LIF/BC
2. Tachimetro
3. Indicatore GPS (veicoli con CCU)
4. Indicatore di registrazione (veicoli con CCU)
5. Orologio digitale
6. Indicatore tenuta regime massimo
7. Indicatore pressione freno anteriore
8. Indicatore accelerazione
9. Display della marcia innestata
10. Indicatore ERS (YZF-R1M)
11. Parametri YRC MODE/PWR/TCS/SCS/EBM
12. Display informativo
13. Contagiri

TRACK MODE

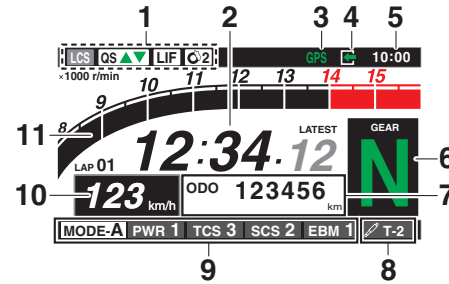

1. Parametri YRC LCS/QS/LIF/BC
2. Cronometro sul giro
3. Indicatore GPS (veicoli con CCU)
4. Indicatore di registrazione (veicoli con CCU)
5. Orologio digitale
6. Display della marcia innestata
7. Display informativo
8. Indicatore ERS (YZF-R1M)
9. Parametri YRC MODE/PWR/TCS/SCS/EBM
10. Tachimetro
11. Contagiri

AVVERTENZA

Arrestare il veicolo prima di apportare modifiche alle impostazioni. Il cambiamento delle impostazioni durante la marcia può distrarre il pilota ed aumentare il rischio di un incidente.

Tachimetro

Il tachimetro indica la velocità di marcia del veicolo.

NOTA

Si può commutare il display tra chilometri e miglia. Vedere "Unit" a pagina 4-25.

Contagiri

Il contagiri indica il regime motore, calcolato dalla velocità di rotazione dell'albero motore ed espresso in giri al minuto (giri/min).

NOTA

- In TRACK MODE, il contagiri si avvia a 8000 giri/min.
- In STREET MODE, il contagiri può essere regolato con vari colori e dispone di un indicatore picco regime motore che si può attivare o disattivare.

HCA10032

ATTENZIONE

Non far funzionare il motore quando il contagiri è nella zona rossa.

Zona rossa: 14000 giri/min. e oltre

Display informativo

Questa sezione della schermata principale viene utilizzata per mostrare ulteriori informazioni relative alla guida, quali temperatu-

Strumento e funzioni di controllo

re di aria e liquido refrigerante, contachilometri parziali e statistiche sui consumi di carburante. Le informazioni da visualizzare possono essere configurate in quattro gruppi dalla schermata MENU.

Le informazioni da visualizzare sono:

A.TEMP: temperatura aria ambiente

C.TEMP: temperatura liquido refrigerante

TRIP-1: contachilometri parziale 1

TRIP-2: contachilometri parziale 2

F-TRIP: contachilometri parziale carburante

ODO: totalizzatore contachilometri

FUEL CON: quantità di carburante consumato

FUEL AVG: consumo medio di carburante

CRNT FUEL: consumo attuale di carburante

NOTA

- Il valore indicato per ODO si bloccherà a 999999 e non potrà essere azzerato.
- I valori indicati per TRIP-1 e TRIP-2 verranno ripristinati a 0 e ricominceranno il conteggio dopo aver raggiunto 9999.9.
- Quando il carburante nel serbatoio raggiunge il livello di riserva, F-TRIP viene automaticamente visualizzato e inizia a registrare la distanza percorsa a partire da quel punto.

- Dopo il rifornimento e dopo aver percorso una breve distanza, F-TRIP scompare automaticamente.
- Vedere “Unit” a pagina 4-25 per cambiare le unità consumo di carburante.
- La temperatura aria visualizzata può scostarsi dalla temperatura ambiente effettiva.
- In TRACK MODE, sono anche disponibili le informazioni FASTEST (tempo più veloce sul giro) e AVERAGE (tempo medio sul giro).

I parametri TRIP-1, TRIP-2, F-TRIP, FUEL CON e FUEL AVE possono essere azzerati singolarmente.

Per azzerare i parametri visualizzati

1. Utilizzare il potenziometro per far scorrere i parametri visualizzati fino alla comparsa di quello da azzerare.
2. Premendo brevemente il potenziometro, il parametro lampeggia per cinque secondi. (Per STREET MODE, se entrambi i parametri sono azzerabili, lampeggia per primo quello superiore. Scorrere verso il basso per selezionare il parametro inferiore.)
3. Mentre il parametro lampeggia, tenere premuto il potenziometro per un secondo.

Display della marcia innestata

Mostra in quale marcia è la trasmissione. Questo modello prevede 6 marce e una posizione di folle. La posizione di folle viene indicata dalla spia di segnalazione marcia in folle “N” e dal display della marcia innestata “N”.

Indicatore pressione freno anteriore

Indica l'entità della potenza frenante applicata ai freni anteriori.

Indicatore accelerazione

Indica le forze di accelerazione e decelerazione in marcia avanti del veicolo.

Indicatore picco regime motore

Questa piccola barra viene momentaneamente visualizzata all'interno del contagiri per evidenziare l'ultimo picco del regime di rotazione del motore.

Parametri YRC MODE/PWR/TCS/SCS/EBM

Qui vengono visualizzate la MODE corrente (modalità YRC) e le impostazioni dei relativi parametri PWR, TCS, SCS ed EBM.

Le singole impostazioni per i parametri PWR, TCS, SCS, LCS, QSS, LIF, EBM e BC di YRC possono essere organizzate in quattro gruppi e impostate indipendentemente.

Strumento e funzioni di controllo

mente per ciascun gruppo. Questi gruppi di parametri sono le modalità YRC MODE-A, MODE-B, MODE-C e MODE-D. Utilizzare il selettore modalità per modificare le modalità YRC, oppure apportare le modifiche all'impostazione dei parametri YRC dalla schermata principale.

NOTA

Le modalità YRC sono preimpostate in fabbrica per varie condizioni di guida. Quando si utilizzano le preimpostazioni di fabbrica, le modalità YRC suggerite sono le seguenti.
MODE-A: adatta alla guida su pista
MODE-B: impostazione di guida su pista più facile
MODE-C: adatta alla guida su strada
MODE-D: per l'uso su strada o con la pioggia

Per modificare le modalità YRC o apportare modifiche alle impostazioni

1. Premere il pulsante centrale del selettore modalità per spostarsi da sinistra verso destra ed evidenziare il parametro da regolare.

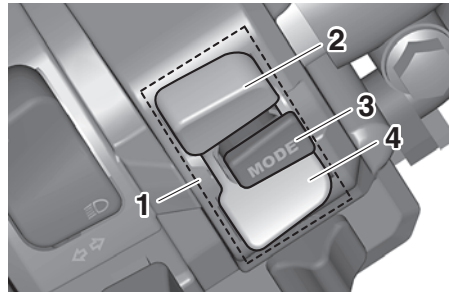

1. Interruttore modalità "MODE"
2. Tasto Su
3. Tasto centrale
4. Tasto Giù

2. Utilizzare il pulsante superiore o quello inferiore del selettore modalità per modificare il valore del parametro selezionato (lo scorrimento verticale non è possibile).

NOTA

- Quando la spia di segnalazione guasto è accesa, non è possibile regolare le impostazioni YRC.
- Quando una funzione YRC è inserita attivamente, non è possibile modificare il parametro interessato. Ad esempio, quando si decelera non è possibile regolare il parametro EBM.

- Quando un parametro YRC è evidenziato, ma non può essere regolato, il riquadro del parametro YRC diventa nuovamente nero.

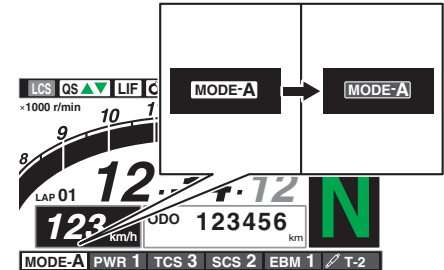

Per disattivare il sistema di controllo della trazione, selezionare TCS con il pulsante centrale, quindi tenere premuto il pulsante superiore fino a quando viene visualizzata l'indicazione TCS OFF. Per riattivare il sistema TCS, selezionare TCS OFF e premere il pulsante inferiore (il TCS ripristina la sua precedente impostazione).

NOTA

Il disinserimento del sistema di controllo trazione disattiva i sistemi SCS, LCS e LIF per tutte le modalità YRC.

Strumento e funzioni di controllo

Parametri YRC LCS/QS/LIF/BC

Qui viene visualizzato lo stato on/off dei parametri LCS, QSS, LIF e BC di YRC. Quando si registra l'attivazione di uno di questi sistemi (non impostati su OFF) per la modalità YRC correntemente selezionata, viene visualizzata la relativa icona.

Quando si registra l'attivazione di LCS per la modalità YRC correntemente selezionata, l'icona si illuminerà di colore grigio. Per attivare il sistema Launch Control, tenere premuto il pulsante centrale fino a quando l'icona LCS non smette di lampeggiare e diventa bianca.

NOTA

I livelli di impostazione dei sistemi LCS, QSS, LIF e BC possono essere regolati soltanto dalla schermata MENU.

Indicatore ERS "✎★" (YZF-R1M)

Questa icona mostra la modalità ERS corrente. (Vedere "YRC Setting" a pagina 4-16 e "ERS" a pagina 4-20 per modificare la modalità ERS registrata o regolare i livelli di impostazione ERS.) Se la modalità ERS scompare dall'indicatore ERS (l'icona si spegne), arrestare il veicolo e attendere alcuni secondi fino alla ricomparsa della modalità.

NOTA

- La sospensione resterà fissa sulle impostazioni più recenti fino al completamento dell'auto-azzeramento.
- Se l'indicatore ERS non torna alla condizione normale, far ispezionare il veicolo da un concessionario Yamaha.

Indicatore GPS "GPS" (veicoli con CCU)

Questa icona si illumina quando un'unità GPS è sincronizzata con il proprio veicolo.

Indicatore di registrazione "📄" (veicoli con CCU)

Questa icona si accende quando è in corso la registrazione dei dati del veicolo mediante la funzione di registrazione.

Orologio digitale

L'orologio digitale utilizza il formato dell'ora a 12 ore.

Cronometro sul giro

Questa funzione cronometro rileva e registra fino a quaranta giri. Sulla schermata principale, il cronometro sul giro mostra il tempo sul giro corrente e il numero del giro (indicato dal contrassegno LAP). Utilizzare l'interruttore Pass/LAP per contrassegnare

i tempi sul giro. Al termine di un giro, il cronometro mostrerà per cinque secondi il tempo dell'ultimo giro (contrassegnato dall'indicatore LATEST).

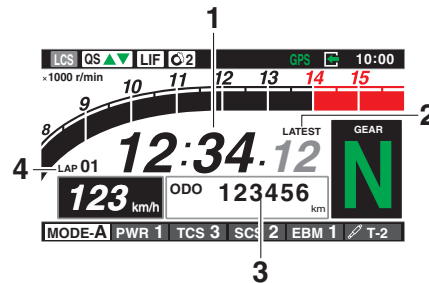

1. Tempo sul giro
2. Indicatore tempo ultimo giro "LATEST"
3. Parametro informazioni visualizzate
4. Numero giro

Per utilizzare il cronometro sul giro

1. Premere brevemente il potenziometro. Il parametro visualizzato lampeggerà per cinque secondi.
2. Mentre il parametro visualizzato lampeggia, ruotare il potenziometro verso l'alto. Il cronometro sul giro lampeggia per cinque secondi.
3. Mentre il cronometro sul giro lampeggia, premere a lungo il potenziometro per attivare o arrestare il cronometro.

4. Quando il cronometro sul giro è stato attivato, premere l'interruttore Pass/LAP per far partire il cronometro.

NOTA

- Per l'uso del cronometro sul giro è necessario che il motore sia in funzione.
- Impostare il display informativo su FASTEST o AVERAGE per ottenere ulteriori informazioni sui tempi sul giro.
- Se si accede alla schermata MENU, il cronometro sul giro si arresta automaticamente.
- Ogni volta che si arresta il cronometro sul giro, il giro corrente non viene registrato.
- Il registro dei tempi sul giro può essere visualizzato e azzerato dalla schermata MENU.

Icone di avvertimento

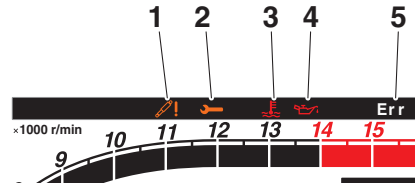

1. Avvertimento guasto SCU “”
2. Avvertenza sistema ausiliario “”
3. Avvertimento temperatura liquido refrigerante “”
4. Avvertimento pressione olio “”
5. Avvertimento modalità di errore “Err”

Quando viene rilevato un errore, saranno visualizzabili le seguenti icone di avvertimento relative agli errori.

Avvertimento guasto SCU “” (YZF-R1M)

Questa icona viene visualizzata se viene rilevato un problema nella sospensione anteriore o posteriore.

Avvertenza sistema ausiliario “”

Questa icona viene visualizzata se viene rilevato un problema in un sistema non correlato al motore.

Avvertimento temperatura liquido refrigerante “”

Questa icona viene visualizzata se la temperatura del liquido refrigerante raggiunge o supera i 117 °C (242 °F). Arrestare il veicolo e spegnere il motore. Lasciare raffreddare il motore.

HCA10022

ATTENZIONE

Non continuare ad azionare il motore in caso di surriscaldamento.

Avvertimento pressione olio “”

Questa icona viene visualizzata se la pressione olio motore è bassa. Non appena si accende il veicolo, la pressione olio motore deve ancora accumularsi, per cui l'icona rimarrà accesa fino all'avviamento del motore.

NOTA

Se viene rilevato un guasto, l'icona di avvertenza pressione olio lampeggerà ripetutamente.

HCA26410

ATTENZIONE

Non continuare a far funzionare il motore se la pressione olio è bassa.

Strumento e funzioni di controllo

Avvertimento modalità di errore “Err”

Quando si verifica un errore interno (ad es., interruzione della comunicazione con un controller del sistema), l'avvertimento modalità di errore verrà visualizzato come segue.

“Err” e “” indica un errore ECU.

“Err” e “!” indica un errore SCU.

Solo “Err” indica un errore ECU ABS.

4

NOTA

A seconda della natura dell'errore, il display potrebbe non funzionare correttamente e potrebbe risultare impossibile modificare le impostazioni YRC. Inoltre, l'ABS potrebbe non funzionare correttamente. Usare particolare cautela quando si frena e fare controllare immediatamente il veicolo da un concessionario Yamaha.

Schermata MENU

HAU79297

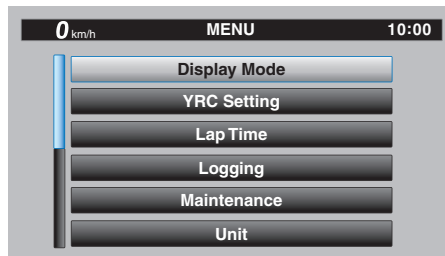

La schermata MENU comprende i seguenti moduli di impostazione. Selezionare un modulo per apportare le modifiche alle impostazioni. Sebbene alcune impostazioni possano essere modificate o ripristinate dalla schermata principale, la schermata MENU consente l'accesso a tutte le impostazioni di display e comandi.

Modulo	Descrizione
Display Mode	Commutazione della visualizzazione della schermata principale tra modalità strade e percorso.
YRC Setting	Regolazione delle impostazioni YRC (tutti i modelli) e delle impostazioni ERS (YZF-R1M).
Lap Time	Visualizzazione e azzeramento dei tempi sul giro.

Logging	Attivazione/disattivazione della funzione di registrazione delle informazioni del veicolo (modelli con CCU).
Maintenance	Visualizzazione e azzeramento dei tre intervalli di manutenzione.
Unit	Impostazione delle unità di misura per consumo carburante e distanze.
Wallpaper	Impostazione dei colori di sfondo.
Shift Indicator	Attivazione/disattivazione della spia cambio marce e regolazione delle impostazioni del contagiri.
Display Setting	Impostazione voci delle finestre del display multifunzione.
Brightness	Regolazione della luminosità dello schermo.
Clock	Regolazione dell'orologio.
All Reset	Ripristino di tutte le impostazioni di fabbrica.

Accesso al MENU e funzionamento

Le seguenti funzioni del potenziometro sono funzioni comuni per l'accesso, la selezione e gli spostamenti all'interno della schermata MENU e dei relativi moduli.

Premere a lungo - tenere premuto il potenziometro per un secondo per accedere alla schermata MENU oppure per uscire da MENU.

Selezionare - ruotare il potenziometro verso l'alto o verso il basso per evidenziare il modulo o l'impostazione desiderati, quindi premere brevemente (verso l'interno) il potenziometro per confermare la selezione.

Simbolo del triangolo - alcune schermate di impostazione presentano il simbolo di un triangolo rivolto verso l'alto. Selezionare il simbolo del triangolo per salvare le modifiche alle impostazioni e uscire dalla schermata interessata.

NOTA

- Qualora si rilevi il movimento del veicolo, la schermata passa automaticamente da quella MENU a quella principale.
- Per assicurare che le modifiche alle impostazioni desiderate vengano salvate, uscire utilizzando il simbolo del triangolo. La semplice pressione prolungata e uscita dalla schermata MENU potrebbero non salvare le modifiche alle impostazioni.

“Display Mode”

Sono disponibili due modalità di visualizzazione della schermata principale: STREET MODE o TRACK MODE.

Per impostare la modalità di visualizzazione della schermata principale

1. Dalla schermata MENU, selezionare “Display Mode”.

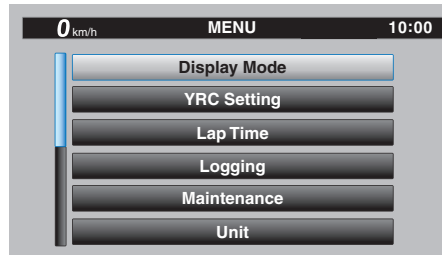

2. Selezionare “STREET MODE” o “TRACK MODE” (oppure selezionare il simbolo del triangolo per uscire).

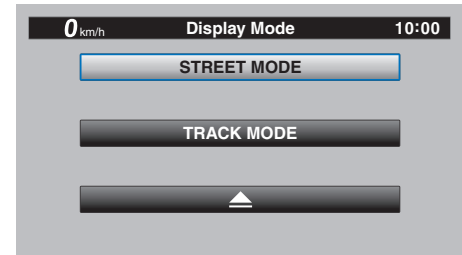

3. Premere a lungo il potenziometro per uscire dalla schermata MENU oppure utilizzare il potenziometro per selezionare un altro modulo.

“YRC Setting”

Questo modulo consente di personalizzare le quattro modalità YRC: MODE-A, MODE-B, MODE-C e MODE-D regolando i livelli (oppure lo stato on/off, a seconda dei casi) dei parametri YRC: PWR, TCS, SCS, LCS, QSS, LIF, EBM e BC. Per YZF-R1M, è possibile selezionare la modalità ERS da abbinare a ciascuna modalità YRC e regolare i livelli di impostazione delle modalità ERS.

NOTA

- TCS prevede 9 livelli di regolazione ed ERS offre 6 modalità.

Strumento e funzioni di controllo

- In presenza di più opzioni (livelli di regolazione o modalità) disponibili presenti contemporaneamente sulla schermata, viene visualizzata una barra di scorrimento per indicare che è possibile accedere ad ulteriori opzioni.

4

PWR

Selezionare PWR-1 per ottenere la risposta più aggressiva da parte dell'acceleratore, PWR-2 e PWR-3 per una risposta più regolare da parte della manopola acceleratore/motore e utilizzare PWR-4 in giornate piovose o quando si preferisce disporre di una minore potenza del motore.

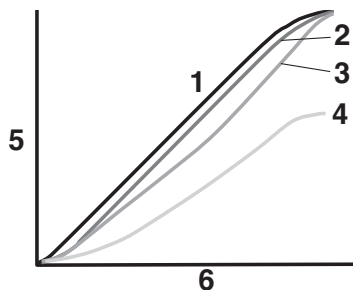

1. PWR 1
2. PWR 2
3. PWR 3
4. PWR 4
5. Apertura valvola a farfalla
6. Azionamento manopola acceleratore

TCS

Questo modello utilizza un sistema di controllo della trazione variabile. Per ciascun livello di regolazione, maggiore è l'inclinazione del veicolo e maggiore sarà il livello di controllo della trazione (intervento del sistema) applicato. Sono disponibili 9 livelli di regolazione. Il livello di regolazione 1 prevede l'intervento minimo da parte del sistema, mentre il livello 9 è quello al quale corrisponde il maggior controllo della trazione.

NOTA

- Il TCS può soltanto essere attivato o disattivato dalla schermata principale mediante il selettore modalità.
- Se il TCS è disattivato, TCS, SCS, LCS e LIF saranno disinseriti e non potranno essere regolati. Quando si riattiva il TCS, queste funzioni correlate al controllo di trazione torneranno ai relativi livelli precedentemente impostati.

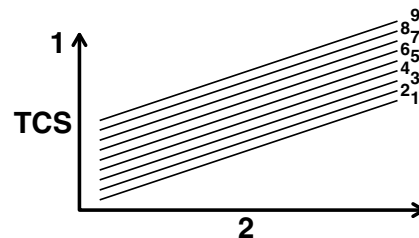

1. Intervento del sistema
2. Angolo di piega

SCS

SCS può essere impostato su OFF, 1, 2 e 3. OFF disattiva il sistema di controllo dello slittamento laterale, il livello 1 prevede l'in-

Strumento e funzioni di controllo

intervento minimo possibile da parte del sistema, mentre il livello 3 assicura il livello di intervento massimo.

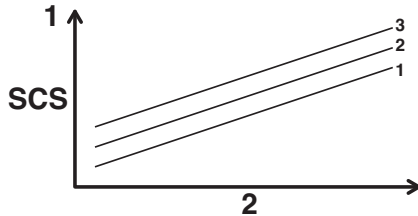

1. Intervento del sistema
2. Slittamento laterale

LCS

LCS può essere impostato su 1, 2 oppure OFF. L'impostazione del livello 1 impedisce al regime motore di superare i 9000 giri/min, anche con la manopola acceleratore a fondo corsa. L'impostazione del livello 2 impedisce al regime motore di superare gli 8000 giri/min. OFF disabilita la funzione LCS dalla modalità YRC selezionata (l'icona LCS non viene visualizzata e la funzione Launch Control non può essere attivata). Se LCS è stato impostato sul livello 1 o 2 della modalità YRC selezionata, l'indicatore LCS sulla schermata principale viene visualizzato in grigio per indicare la disponibilità

del sistema LCS. Dopo l'attivazione del sistema Launch Control (predisposto all'uso mediante il selettore modalità), l'indicatore LCS diventa bianco.

NOTA

Il sistema LCS interagisce con il sistema LIF. LCS non è utilizzabile se LIF è disattivato.

QSS

Il sistema di cambio rapido è diviso nelle sezioni QS ▲ (cambio marcia superiore) e QS ▼ (cambio marcia inferiore). Le sezioni QS ▲ e QS ▼ non sono collegate e possono essere attivate o disattivate in maniera indipendente.

La sezione QS ▲ può essere impostata su 1, 2 oppure OFF. Il livello di impostazione 1 è studiato per la massima accelerazione, mentre il livello 2 per assicurare cambi marcia fluidi con l'acceleratore aperto al massimo a metà. L'impostazione OFF disattiva la relativa funzione di cambio marcia superiore o cambio marcia inferiore, per cui occorre utilizzare la leva frizione quando si cambia alla marcia superiore o inferiore.

NOTA

- Impostare QS ▲ su 1 per la guida su pista o sportiva.

- Impostare QS ▲ su 2 per la guida escursionistica o urbana.

LIF

LIF può essere impostato su 1, 2, 3 oppure OFF. Il livello 3 è quello che riduce maggiormente il sollevamento della ruota, mentre al livello 1 l'intervento del sistema è minimo. OFF disattiva il sistema LIF e il sistema LCS viene disabilitato per la modalità YRC selezionata.

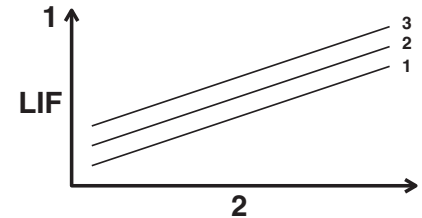

1. Intervento del sistema
2. Sollevamento ruota

EBM

Questo sistema è dotato di tre regolazioni. Il livello 1 prevede l'intervento minimo possibile da parte della gestione del freno motore e quindi la massima potenza del freno motore. Il livello 3 prevede l'intervento mas-

Strumento e funzioni di controllo

simo possibile da parte della gestione del freno motore e quindi la minima potenza del freno motore.

BC

Selezionare BC1 se si desidera solo l'ABS standard. Selezionare BC2 per fare sì che il sistema di controllo del freno regoli la pressione del freno in curva per eliminare lo slittamento laterale delle ruote.

NOTA

Per i piloti esperti o quando si guida su pista, data la variabilità delle condizioni il sistema frenante BC2 potrebbe attivarsi prima rispetto alla velocità in curva desiderata o alla traiettoria della curva prevista.

Per la personalizzazione di una modalità YRC o per la regolazione di un parametro YRC

1. Dalla schermata MENU, selezionare "YRC Setting".

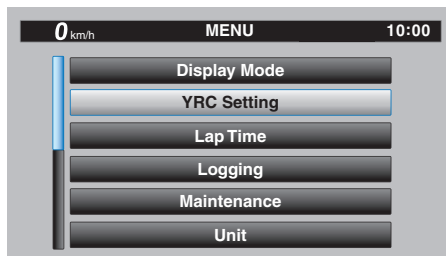

2. Viene visualizzata la schermata "YRC Setting" e il riquadro "YRC" della modalità YRC viene evidenziato. Premere brevemente il potenziometro per accedere al riquadro, quindi selezionare la modalità YRC A, B, C o D che si desidera regolare.

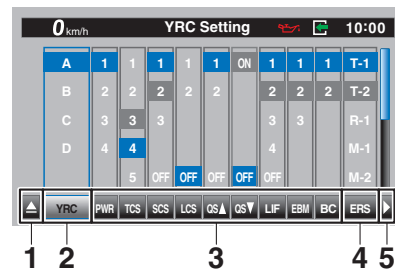

1. Segno triangolo
 2. Riquadro modalità YRC
 3. Parametro YRC
 4. Modalità ERS (YZF-R1M)
 5. Al menu ERS (YZF-R1M)
3. Selezionare il parametro YRC che si desidera regolare: PWR, TCS, SCS, LCS, QS ▲, QS ▼, LIF, EBM, BC o ERS (YZF-R1M).

Strumento e funzioni di controllo

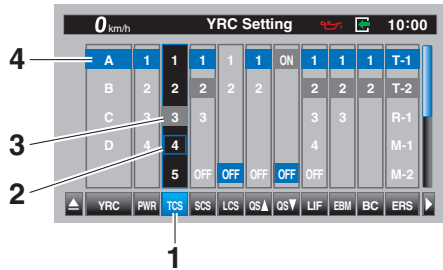

1. Parametro YRC
2. Regolazione livello corrente
3. Livello preimpostato in fabbrica
4. Modalità YRC

NOTA

- Quando è selezionato un parametro YRC, il livello correntemente impostato è indicato da un riquadro contornato di blu, mentre il livello preimpostato in fabbrica è indicato da un riquadro grigio.
- I livelli preimpostati in fabbrica possono variare a seconda della modalità YRC selezionata.

4. Per personalizzare le modalità YRC o regolare parametri YRC singoli, ripetere la procedura dal punto 2. Al termine, selezionare il simbolo del triangolo all'estrema sinistra per tor-

nare alla schermata MENU oppure, per YZF-R1M, selezionare il simbolo “▶” per la messa a punto di precisione delle impostazioni della modalità ERS.

ERS (YZF-R1M)

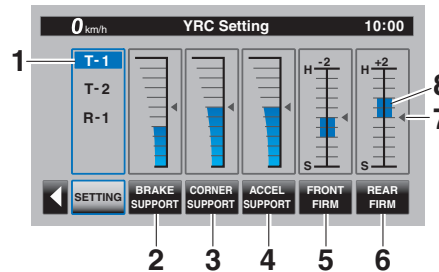

1. Modalità ERS
2. Livello di supporto in frenata
3. Livello di supporto in curva
4. Livello di supporto in accelerazione
5. Livello di smorzamento complessivo anteriore
6. Livello di smorzamento complessivo posteriore
7. Livello preimpostato in fabbrica
8. Livello corrente

Il parametro ERS consiste in tre modalità automatiche semi-attive (T-1, T-2 e R-1) e tre modalità d'impostazione manuali (M-1, M-2 e M-3). Quando si seleziona una mo-

dalità automatica, l'SCU regolerà le forze di smorzamento in compressione ed estensione in base alle condizioni di guida. Per tutte le modalità e tutti i modelli, la precarica molla viene regolata fisicamente manualmente. (Vedere pagine 4-42 e 4-45.)

Per le modalità da pista T-1 e T-2, è possibile regolare le seguenti impostazioni:

BRAKE SUPPORT: riduce l'inchiodata (abbassamento della parte anteriore dovuta alla frenata)

CORNER SUPPORT: aumenta lo smorzamento per assorbire le oscillazioni del telaio per curvare in modo fluido. Abbassare il valore di questa impostazione per aumentare l'aderenza della ruota posteriore.

ACCEL SUPPORT: riduce l'impennata (abbassamento della parte posteriore dovuta all'accelerazione)

FRONT FIRM: indurisce (H) o ammorbidisce (S) lo smorzamento complessivo della sospensione anteriore

REAR FIRM: indurisce (H) o ammorbidisce (S) lo smorzamento complessivo della sospensione posteriore

Strumento e funzioni di controllo

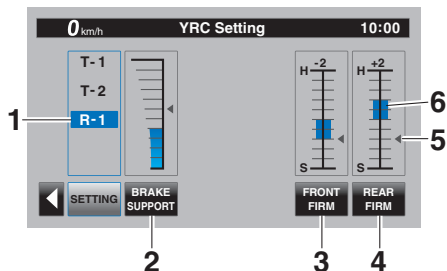

4

1. Modalità ERS
2. Livello di supporto in frenata
3. Livello di smorzamento complessivo anteriore
4. Livello di smorzamento complessivo posteriore
5. Livello preimpostato in fabbrica
6. Livello corrente

Per la modalità da strada R-1, è possibile regolare le seguenti impostazioni:

BRAKE SUPPORT: riduce l'inchiodata (abbassamento della parte anteriore dovuta alla frenata)

FRONT FIRM: indurisce (H) o ammorbidisce (S) lo smorzamento complessivo della sospensione anteriore

REAR FIRM: indurisce (H) o ammorbidisce (S) lo smorzamento complessivo della sospensione posteriore

NOTA

- La modalità T-1 è preimpostata per l'uso su pista con pneumatici da gara.
- La modalità T-2 è preimpostata per l'uso su pista con pneumatici da strada.
- La modalità R-1 è preimpostata per l'uso su strada con pneumatici da strada.

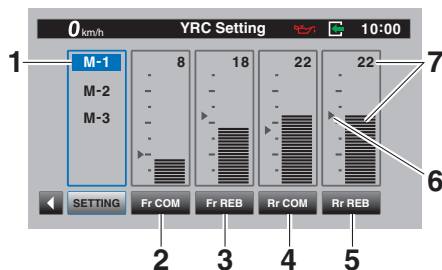

1. Modalità ERS
2. Forza di smorzamento in compressione anteriore
3. Forza di smorzamento in estensione anteriore
4. Forza di smorzamento in compressione posteriore
5. Forza di smorzamento in estensione posteriore
6. Livello preimpostato in fabbrica
7. Regolazione livello corrente

Per le modalità d'impostazione manuali M-1, M-2, e M-3 è possibile regolare le seguenti impostazioni:

Fr COM: smorzamento in compressione anteriore

Fr REB: smorzamento in estensione anteriore

Rr COM: smorzamento in compressione posteriore

Rr REB: smorzamento in estensione posteriore

NOTA

- La modalità M-1 è preimpostata per l'uso su pista con pneumatici da gara.
- La modalità M-2 è preimpostata per l'uso su pista con pneumatici da strada.
- La modalità M-3 è preimpostata per l'uso su strada con pneumatici da strada.

Strumento e funzioni di controllo

Regolazione delle impostazioni delle modalità ERS

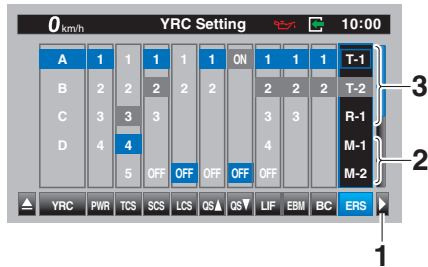

1. Al menu ERS
2. Modalità manuali
3. Modalità automatiche

NOTA

Il menu d'impostazione ERS è diviso in modalità d'impostazione automatiche e manuali, alle quali si accede separatamente. Prima di andare al menu d'impostazione ERS, verificare che l'attuale modalità ERS corrisponda allo stesso tipo (automatica o manuale) che si desidera regolare.

1. Selezionare il simbolo "►" situato a destra di ERS.
2. Il display passa alla schermata d'impostazione della relativa sospensione e viene evidenziato il riquadro di selezione modalità ERS "SETTING". Pre-

mere brevemente il potenziometro per accedere al riquadro e selezionare la modalità ERS che si desidera regolare.

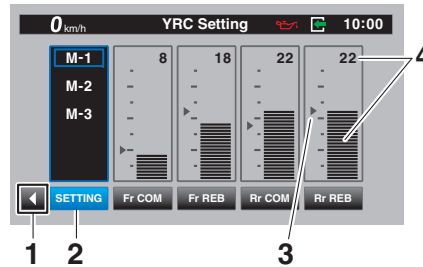

1. A menu impostazione YRC
2. Riquadro box "SETTING" di selezione modalità ERS
3. Livello preimpostato in fabbrica
4. Regolazione livello corrente

3. Selezionare il parametro della sospensione che si desidera regolare e ruotare il potenziometro per regolare il livello di impostazione.

NOTA

Tutte le modalità ERS sono indipendenti indifferentemente dal tipo. Le modifiche alla regolazione del livello di compensazione apportate in una modalità non vengono trasferite a un'altra modalità.

4. Per regolare le altre modalità ERS, ripetere la procedura dal punto 1. Per passare agli altri tipi o al termine della regolazione, selezionare il simbolo "◀" per tornare al menu "YRC Setting" principale.

"Lap Time"

Questo modulo consente di visualizzare e cancellare la registrazione dei tempi sul giro. Il giro più veloce e il tempo medio sul giro memorizzati nel relativo registro vengono visualizzati nella parte superiore della schermata. Utilizzare il potenziometro per far scorrere e vedere tutti i tempi sul giro. I tre giri più veloci sono evidenziati in argento. Si possono memorizzare fino a 40 giri. Se si superano i 40 giri, i giri più vecchi (a partire dal numero 1) verranno sovrascritti.

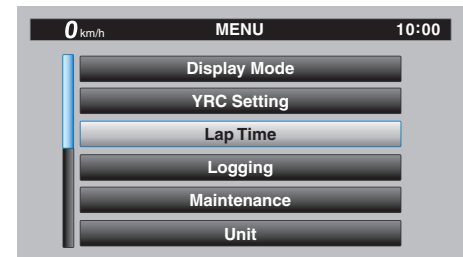

Strumento e funzioni di controllo

Questo modulo prevede due opzioni. “Display” consente di visualizzare il registro dei tempi sul giro. “Reset” consente di cancellare il registro dei tempi sul giro.

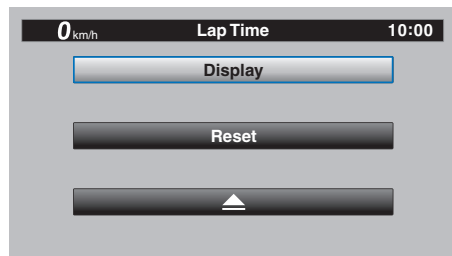

4

Visualizzazione dei tempi sul giro registrati
Selezionare “Display”.

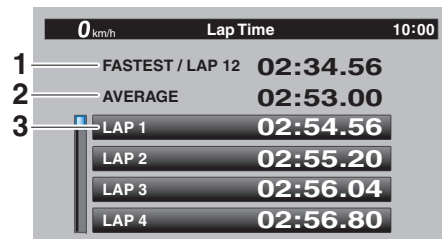
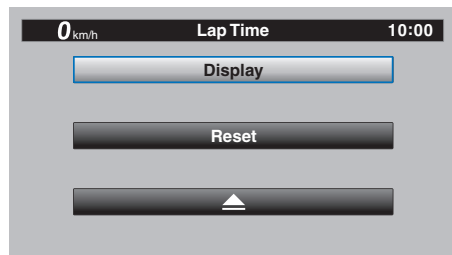

1. Giro più veloce
2. Tempo giro medio
3. Registro dei tempi sul giro

Cancellazione dei tempi sul giro registrati

1. Selezionare “Reset”.

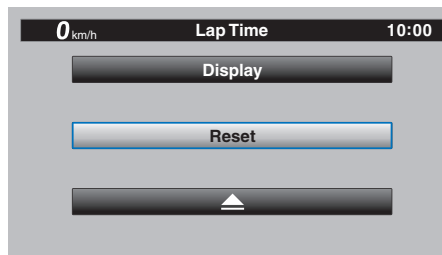

2. Selezionare “YES” per cancellare tutti i dati dei tempi sul giro. (Selezionare “NO” per uscire e tornare alla schermata precedente senza cancellare i tempi sul giro registrati.)



“Logging” (veicoli con CCU)

È possibile registrare i dati del veicolo e di guida per poi consultarli tramite uno smart device (vedere “CCU” a pagina 4-40).

Avviamento e arresto della registrazione

1. Dalla schermata MENU, selezionare “Logging”.

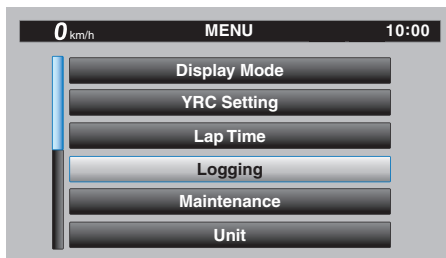

NOTA

Se non è installata una CCU, non è possibile selezionare il modulo “Logging”.

2. Selezionare “START” per avviare la registrazione.

NOTA

La freccia dell'indicatore di registrazione viene visualizzata in verde.

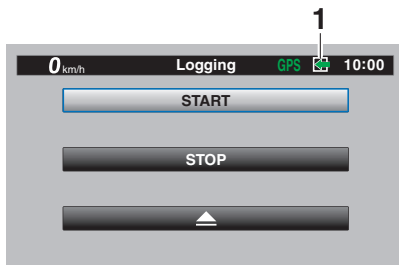

1. Indicatore di registrazione

3. Per arrestare la funzione “Logging”, selezionare “STOP” oppure spegnere il veicolo.

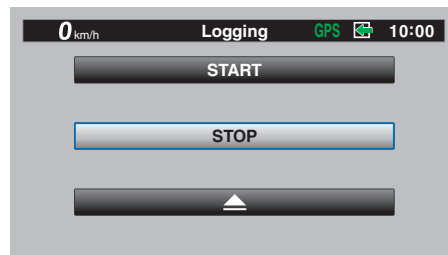

NOTA

Anche la funzione di registrazione si avvia automaticamente quando si effettua l'avviamento.

“Maintenance”

Questo modulo consente di registrare la distanza percorsa tra i cambi dell'olio motore (utilizzare l'opzione OIL), e per altre due opzioni a scelta (utilizzare INTERVAL 1 e INTERVAL 2).

Azzeramento intervallo di manutenzione

1. Dalla schermata MENU, selezionare “Maintenance”.

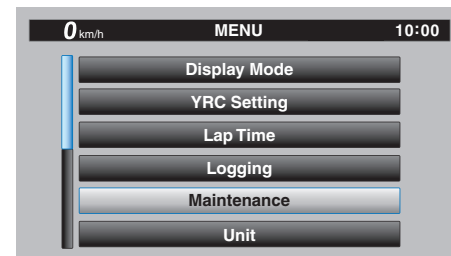

2. Selezionare l'opzione da azzerare.

Strumento e funzioni di controllo

4

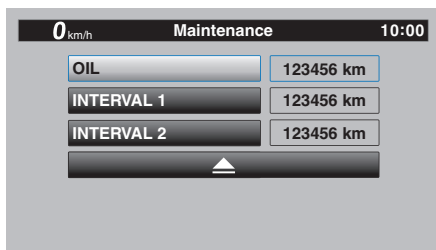

3. Premere a lungo il potenziometro per azzerare il valore dell'opzione.

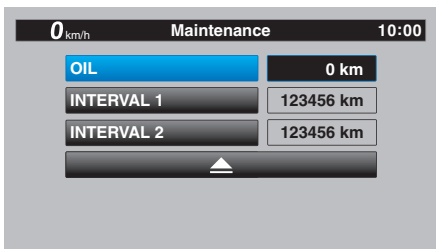

NOTA

I nomi delle opzioni di manutenzione non possono essere modificati.

“Unit”

Questo modulo consente di commutare il display tra chilometri e miglia.

Quando si utilizzano i chilometri, le unità del consumo di carburante possono essere cambiate tra km/L e L/100km. Quando si utilizzano le miglia, le unità vengono visualizzate in MPG.

Impostazione delle unità di misura di percorrenza o consumo di carburante

1. Dalla schermata MENU, selezionare “Unit”.

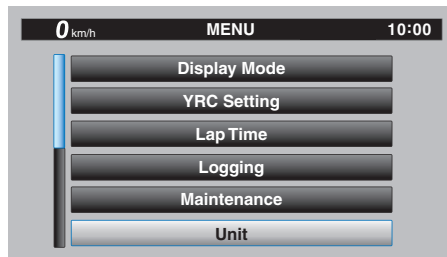

2. Selezionare l'unità di misura di percorrenza o consumo che si desidera impostare.

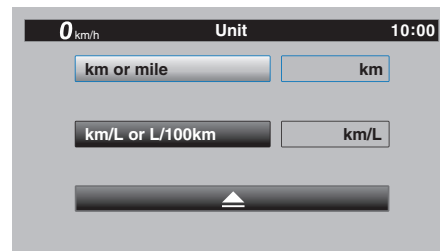

NOTA

Quando è selezionato “km”, si possono impostare “km/L” o “L/100km” come unità del consumo di carburante. Per impostare le unità del consumo di carburante, procedere come segue. Se è selezionato “mile”, saltare il punto 3.

3. Selezionare le unità di misura da utilizzare.

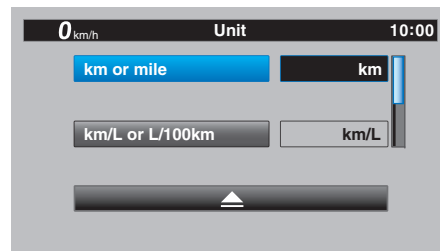

Strumento e funzioni di controllo

4. Selezionare il simbolo del triangolo per uscire.

“Wallpaper”

Questo modulo consente di impostare separatamente i colori di sfondo delle visualizzazioni STREET MODE e TRACK MODE su nero o bianco, sia per l'utilizzo diurno che notturno. Un sensore crepuscolare previsto sul pannello portastrumenti rileva le condizioni di luminosità e commuta automaticamente la visualizzazione tra le impostazioni diurna e notturna. Il sensore crepuscolare comanda anche una funzione di lieve regolazione automatica della luminosità all'interno dei moduli diurna e notturno per adattarla alle condizioni di luminosità ambiente.



1. Fotosensore

Regolazione dello sfondo

1. Dalla schermata MENU, selezionare “Wallpaper”.

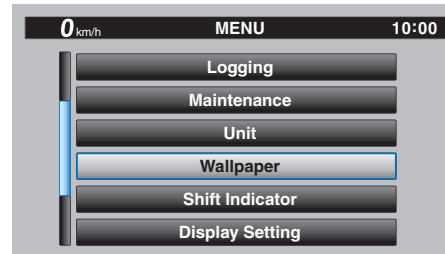

2. Selezionare la modalità da regolare (selezionare DAY per le impostazioni della visualizzazione diurna o NIGHT per quelle della visualizzazione notturna).



3. Selezionare il colore di sfondo (selezionare “BLACK” per uno sfondo nero o “WHITE” per uno sfondo bianco).

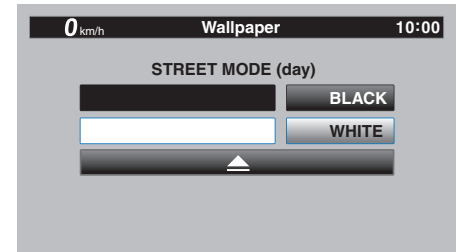

4. Selezionare il simbolo del triangolo per uscire.
5. Per impostare un altro colore di sfondo, ripetere la procedura dal punto 2 oppure selezionare il simbolo del triangolo per uscire da questo modulo.

“Shift indicator”

Il modulo Shift indicator contiene i seguenti moduli.

Modulo	Descrizione
Shift IND Setting	Impostazione della sequenza della spia cambio marce su “ON”, “Flash” o “OFF” e regolazione del regime al quale la spia si attiverà e disattiverà.

Strumento e funzioni di controllo

4

Shift IND Brightness	Regolazione della luminosità della spia cambio marce.
Tach IND Setting	Impostazione della visualizzazione del colore del contagiri su "ON" o "OFF" e regolazione del regime al quale il contagiri diventerà verde o arancione.
Peak Rev IND Setting	Impostazione della spia di regime massimo contagiri su "ON" o "OFF".

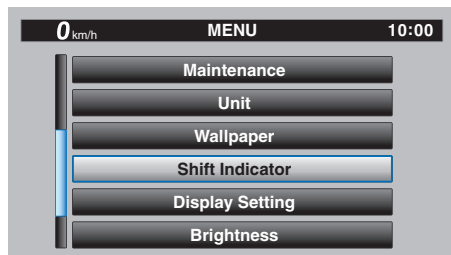

Per modificare le impostazioni

1. Selezionare "Shift IND Setting".

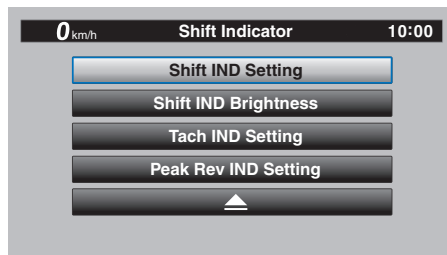

2. Selezionare "IND Mode".

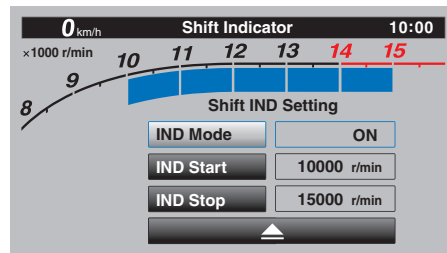

3. Selezionare "ON" per l'illuminazione fissa della spia, "OFF" per spegnere la spia o "Flash" per ottenere il lampeggiamento della spia cambio marce al raggiungimento della soglia di accensione della spia.

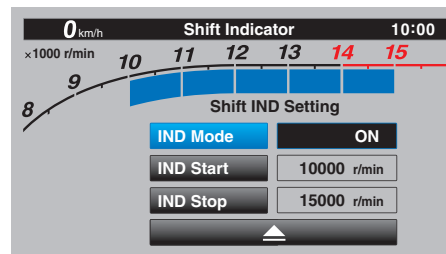

4. Selezionare "IND Start".

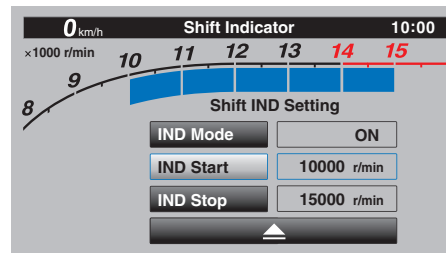

5. Ruotare il potenziometro per regolare il regime al quale la spia cambio marce si accende. La gamma operativa di "IND Start" è di 8000–14800 giri/min.

Strumento e funzioni di controllo

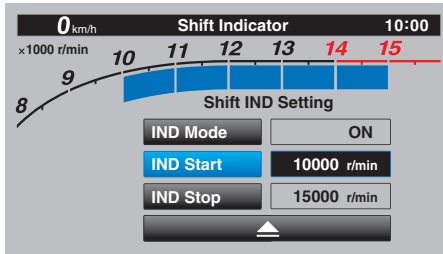

6. Selezionare “IND Stop”, quindi ruotare il potenziometro per regolare il regime al quale la spia cambio marce si spegne. La gamma operativa di “IND Stop” è di 8500–15000 giri/min.

NOTA

Il settore blu del contagiri indica la gamma operativa correntemente impostata per la spia cambio marce.

“Shift IND Brightness”

La spia cambio marce prevede sei livelli di luminosità.

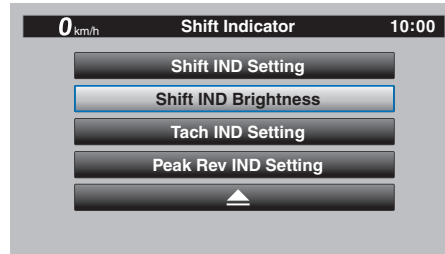

- Selezionare “Shift IND Brightness”, quindi utilizzare il potenziometro per regolare l'impostazione. Premere brevemente il potenziometro per confermare l'impostazione e uscire.

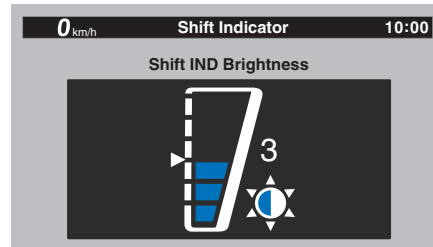

“Tach IND Setting”

Questo modulo consente di attivare o disattivare la visualizzazione del colore del contagiri. Quando è disattivata, il contagiri visualizza in nero o in bianco (a seconda

delle impostazioni dello sfondo) tutti i livelli del regime al di sotto della zona rossa. Quando è attivata, i settori dei regimi medi e medio alti possono essere impostati in modo da illuminarsi di verde e successivamente di arancione.

1. Selezionare “Tach IND Setting”.

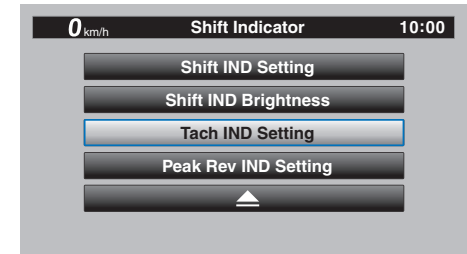

2. Selezionare “IND Mode”.

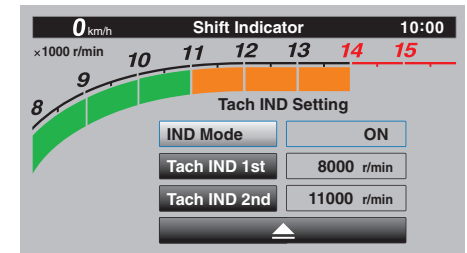

Strumento e funzioni di controllo

3. Selezionare ON per attivare la modalità di visualizzazione del colore del contagiri (oppure selezionare OFF per disattivare questa funzione).

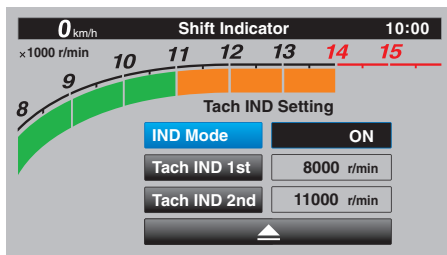

4. Selezionare "Tach IND 1st" per impostare il regime iniziale del settore verde.

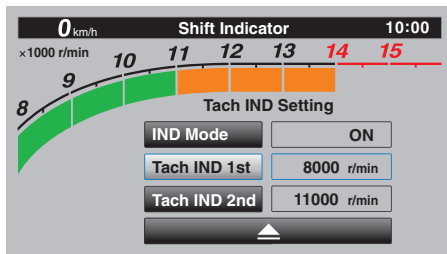

5. Impostare il regime iniziale ruotando e quindi premendo brevemente il potenziometro. Tutti i regimi al di sopra di

questo valore e fino a quello impostato per "Tach IND 2nd" (o del settore rosso di 14000 giri/min), verranno visualizzati in verde.

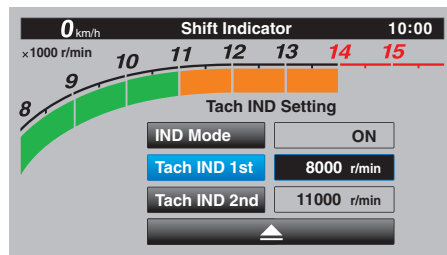

NOTA

Gamma di impostazione inizio barra verde: 8000–10000 giri/min.

6. Selezionare "Tach IND 2nd".

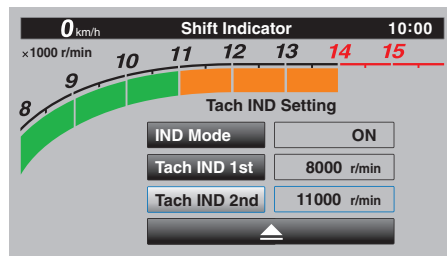

7. Impostare il regime di attivazione del colore arancione ruotando e quindi premendo brevemente il potenziometro. Tutti i regimi motore superiori a questo valore e fino al settore rosso di 14000 giri/min, verranno visualizzati in arancione.

NOTA

Gamma di impostazione inizio barra arancione: 8000–14000 giri/min.

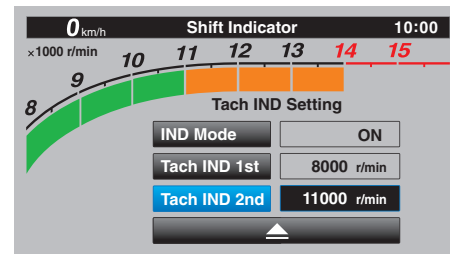

8. Selezionare il simbolo del triangolo per uscire.

"Peak Rev IND Setting"

Questo modulo consente di attivare o disattivare l'indicatore picco regime motore.

1. Selezionare "Peak Rev IND Setting".

Strumento e funzioni di controllo

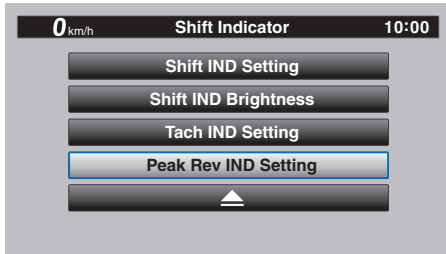

2. Selezionare "IND Mode" e selezionare ON (per accendere la spia) o OFF (per spegnere la spia).

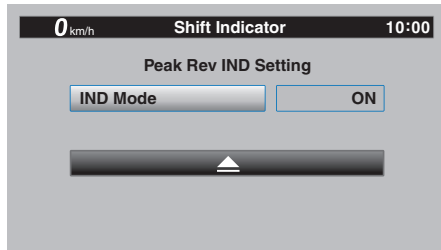

3. Selezionare il simbolo del triangolo per uscire.

"Display Setting"

Questo modulo consente di impostare la modalità di raggruppamento sulla schermata principale delle informazioni da visualizzare (quali TRIP-1, ODO, C. TEMP, ecc.). Ci sono quattro gruppi di visualizzazioni.

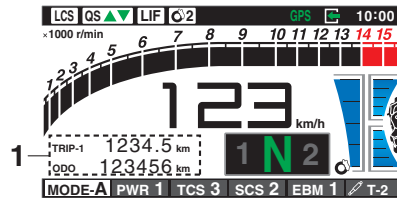

1. Parametro informazioni visualizzate (STREET MODE) (Modalità strada)

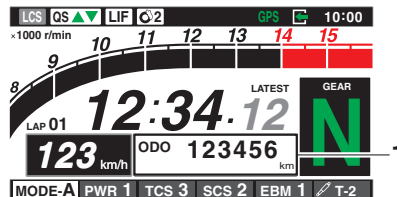

1. Parametro informazioni visualizzate (TRACK MODE) (Modalità gara)

Impostazione dei gruppi di visualizzazioni

1. Dalla schermata MENU, selezionare "Display Setting".

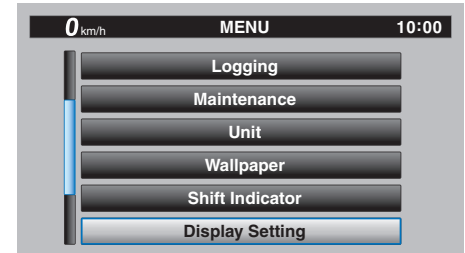

2. Vengono visualizzati "DISPLAY-1", "DISPLAY-2", "DISPLAY-3" e "DISPLAY-4".

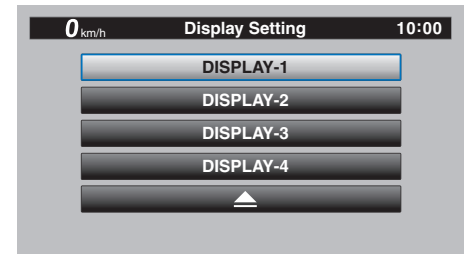

3. Selezioniamo, ad esempio, "DISPLAY-1".
4. Selezionare "STREET MODE 1-1".

Strumento e funzioni di controllo

4

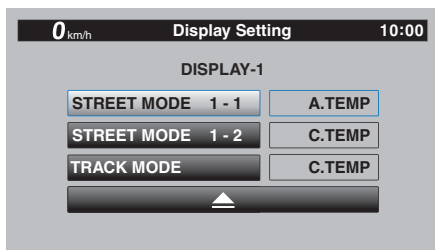

5. Selezionare le informazioni desiderate da visualizzare con il potenziometro.

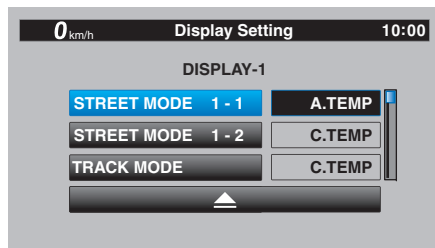

NOTA

Le informazioni visualizzabili sono:

A.TEMP: temperatura aria ambiente

C.TEMP: temperatura liquido refrigerante

TRIP-1: contachilometri parziale 1

TRIP-2: contachilometri parziale 2

ODO: totalizzatore contachilometri

FUEL CON: quantità di carburante consumato

FUEL AVG: consumo medio di carburante

CRNT FUEL: consumo attuale di carburante

6. Selezionare “STREET MODE 1-2” o “TRACK MODE” per impostare le restanti voci del gruppo DISPLAY-1.

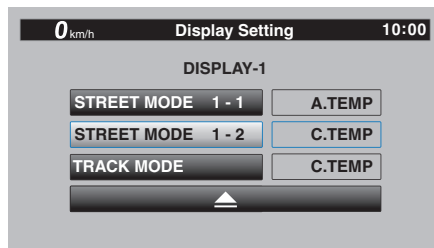

7. Selezionare il simbolo del triangolo per uscire. Per impostare gli altri gruppi di visualizzazioni, ripetere la procedura dal punto 3.

“Brightness”

Questo modulo consente di regolare il livello di luminosità generale della schermata del display.

Per regolare la luminosità

1. Dalla schermata MENU, selezionare “Brightness”.

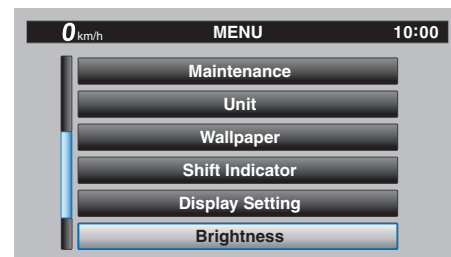

2. Selezionare il livello di luminosità desiderato ruotando il potenziometro e quindi premendolo brevemente per confermare l'impostazione.

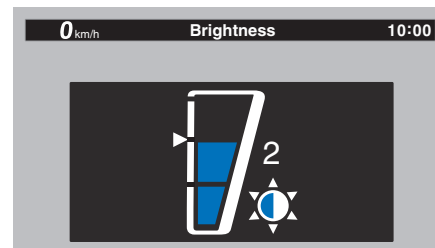

“Clock”

Questo modulo consente di regolare l'orologio digitale.

Per regolare l'orologio digitale

1. Dalla schermata MENU, selezionare "Clock".

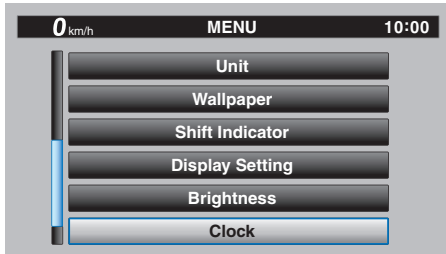

2. Quando si seleziona "Clock", i caratteri delle ore vengono evidenziati.



3. Impostare l'ora ruotando e quindi premendo brevemente il potenziometro.



4. Vengono evidenziati i caratteri dei minuti.



5. Impostare i minuti ruotando e quindi premendo brevemente il potenziometro.

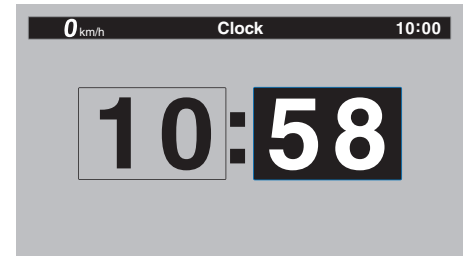

6. Premere di nuovo brevemente il potenziometro per uscire e tornare alla schermata MENU.

"All Reset"

Questo modulo ripristina tutto, ad eccezione di totalizzatore contachilometri e orologio digitale, all'impostazione preimpostata in fabbrica o a quella predefinita.

Selezionare YES per azzerare tutte le opzioni. Dopo aver selezionato YES, tutte le voci vengono ripristinate e viene nuovamente visualizzata la schermata MENU.

Strumento e funzioni di controllo

Leva frizione

HAU12823

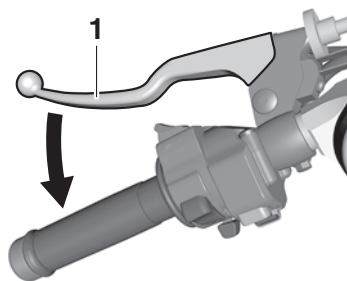

1. Leva frizione

Per disinnestare il gruppo trasmissione dal motore, ad esempio quando si cambiano le marce, tirare la leva frizione verso il manubrio. Rilasciare la leva per innestare la frizione e trasmettere energia alla ruota posteriore.

NOTA

Per garantire la fluidità del cambio marce, tirare la leva rapidamente e rilasciarla lentamente. (Vedere pagina 6-3.)

Pedale cambio

HAU83690

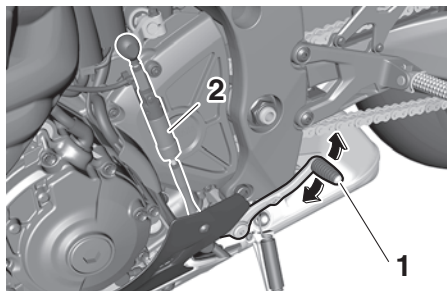

1. Pedale cambio
2. Sensore cambio

Il pedale cambio si trova sul lato sinistro del motociclo. Per passare a una marcia superiore, sollevare il pedale cambio. Per passare a una marcia inferiore, abbassare il pedale cambio. (Vedere pagina 6-3.)

L'astina pedale cambio è dotata di un sensore cambio, che fa parte del sistema di cambio rapido. Il sensore cambio legge il movimento di sollevamento e di abbassamento, nonché l'intensità della forza di comando esercitata quando si muove il pedale cambio.

NOTA

Per prevenire cambi marcia involontari, il sistema QSS è programmato per ignorare i segnali di comando non chiari. Pertanto, cambiare marcia impartendo comandi rapidi e sufficientemente decisi.

Leva freno

HAU26827

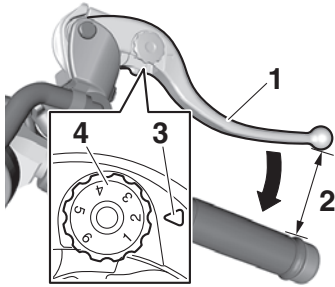

1. Leva freno
2. Distanza
3. Riferimento d'accoppiamento
4. Quadrante di regolazione

La leva freno si trova sul lato destro del manubrio. Per azionare il freno anteriore, tirare la leva verso la manopola acceleratore.

La leva freno è equipaggiata con un quadrante di regolazione posizione leva freno. Per regolare la distanza tra la leva freno e la manopola acceleratore, allontanare la leva freno dalla manopola acceleratore e ruotare il quadrante di regolazione. Accertarsi che il numero della regolazione impostata sul quadrante di regolazione si allinei con il riferimento d'accoppiamento sulla leva freno.

Pedale freno

HAU12944

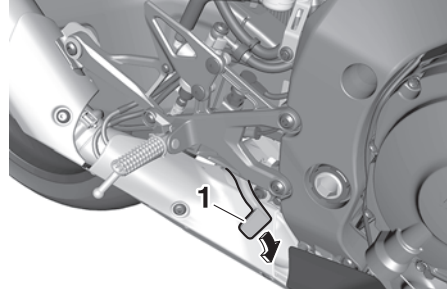

1. Pedale freno

Il pedale freno si trova sul lato destro del motociclo. Per azionare il freno posteriore, premere il pedale freno.

Sistema di controllo del freno (BC)

HAU88462

Il sistema di controllo del freno regola la pressione del freno idraulico delle ruote anteriore e posteriore in maniera indipendente quando si aziona la rispettiva leva freno o il rispettivo pedale freno e viene rilevato il bloccaggio delle ruote. Sono disponibili due impostazioni: BC1 e BC2.

BC1 corrisponde all'ABS standard, che regola la pressione del freno in base alla velocità del veicolo e ai dati sulla velocità delle ruote. BC1 è concepito per attivare e massimizzare la frenata quando il veicolo è dritto.

Per quanto riguarda l'ABS, azionare i freni come si farebbe con i freni convenzionali. Quando il sistema di controllo del freno si attiva, è possibile che si avverta una pulsazione in corrispondenza della leva freno o del pedale freno, dato che l'unità idraulica esercita e riduce rapidamente la pressione del freno. In questa situazione, continuare ad azionare la leva freno e il pedale freno e lasciare che l'ABS intervenga—non “pompare sui freni” perché questa azione ridurrebbe l'efficacia della frenata.

Strumento e funzioni di controllo

4

AVVERTENZA

HWA16051

Mantenere sempre una distanza di sicurezza dal veicolo che precede, adeguata alla velocità di marcia, nonostante la disponibilità dell'ABS.

- L'ABS fornisce prestazioni ottimali sulle distanze di frenata più lunghe.
- Su determinate superfici stradali, ad esempio su terreni accidentati o in presenza di ghiaia, la distanza di frenata con l'ABS attivo può risultare maggiore rispetto alla distanza di frenata convenzionale.

BC2 incorpora l'ABS standard e in più regola la potenza di frenata in curva per eliminare lo slittamento laterale delle ruote.

HWA20891

AVVERTENZA

Il sistema di controllo dei freni non sostituisce l'adozione delle corrette tecniche di guida e di frenata. Il sistema di controllo dei freni non può prevenire sempre la perdita di trazione dovuta a frenate eccessive a velocità troppo alte oppure lo slittamento laterale delle ruote quando si frena su superfici sdruciolevoli.

L'unità idraulica ABS viene monitorata dall'ECU ABS che, in caso di anomalia, ripristina il tradizionale funzionamento dell'impianto frenante convenzionale.

NOTA

L'ABS esegue un controllo di autodiagnosi quando il veicolo si avvia e raggiunge una velocità di 10 km/h (6 mi/h). Durante questa prova è possibile che si senta il suono di uno scatto proveniente dalla centralina idraulica e si avverta una vibrazione in corrispondenza della leva o del pedale freno, ma è normale.

ATTENZIONE

HCA20100

Prestare attenzione a non danneggiare il sensore o il rotore del sensore ruota; la mancata osservanza di tale precauzione provoca il funzionamento improprio dell'ABS.

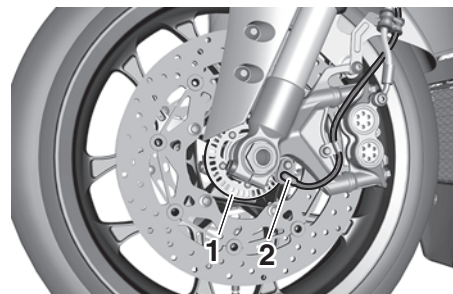

1. Rotore del sensore ruota anteriore
2. Sensore ruota anteriore



1. Rotore del sensore ruota posteriore
2. Sensore ruota posteriore

Tappo serbatoio carburante

HAU13076

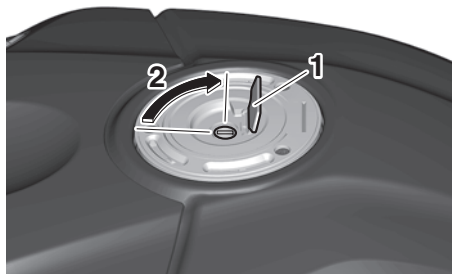

1. Coperchietto della serratura tappo serbatoio carburante
2. Sbloccare.

Per aprire il tappo serbatoio carburante

Aprire il coperchietto della serratura tappo serbatoio carburante, inserire la chiave nella serratura e farla fare un quarto di giro in senso orario. La serratura si apre e si può togliere il tappo serbatoio carburante.

Per chiudere il tappo serbatoio carburante

Con la chiave ancora inserita nella serratura, spingere il tappo serbatoio carburante verso il basso. Ruotare la chiave di 1/4 di giro in senso antiorario, sfilarla e poi chiudere il coperchietto della serratura.

NOTA

Non si può chiudere il tappo serbatoio carburante senza la chiave nella serratura. Inoltre è impossibile estrarre la chiave se il tappo non è serrato e chiuso a chiave correttamente.

AVVERTENZA

HWA11092

Verificare che il tappo serbatoio carburante sia chiuso correttamente dopo il rifornimento di carburante. Le perdite di carburante costituiscono un rischio d'incendio.

Carburante

HAU13222

Accertarsi che il serbatoio contenga una quantità sufficiente di benzina.

HWA10882

AVVERTENZA

La benzina ed i vapori di benzina sono estremamente infiammabili. Per evitare incendi ed esplosioni e ridurre il rischio di infortuni durante il rifornimento, osservare queste istruzioni.

1. Prima di effettuare il rifornimento, spegnere il motore ed accertarsi che nessuno sia seduto sul veicolo. Non effettuare mai il rifornimento mentre si fuma, o ci si trova nelle vicinanze di scintille, fiamme libere, o altre fonti di accensione, come le fiamme pilota di scaldacqua e di asciugabiancheria.
2. Non riempire troppo il serbatoio carburante. Quando si effettua il rifornimento, accertarsi di inserire l'ugello della pompa nel foro riempimento serbatoio carburante. Smettere di riempire quando il carburante raggiunge il fondo del bocchettone riempimento. Considerando che il carburante si espande quando si riscalda, il calore del motore o del sole potrebbe fare traboccare il carburante dal serbatoio carburante.

Strumento e funzioni di controllo

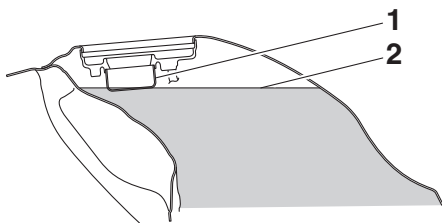

4

1. Tubo di rifornimento del serbatoio del carburante
2. Riferimento livello max.
3. Asciugare immediatamente con uno straccio l'eventuale carburante versato. **ATTENZIONE: Pulire subito con uno straccio pulito, asciutto e soffice l'eventuale carburante versato, in quanto può deteriorare le superfici verniciate o di plastica.** [HCA10072]
4. Accertarsi di aver chiuso saldamente il tappo serbatoio carburante.

HWA15152

AVVERTENZA

La benzina è velenosa e può provocare infortuni o il decesso. Maneggiare con cautela la benzina. Non aspirare mai la benzina con la bocca. In caso di ingestione di benzina o di inspirazione di grandi quantità di vapori di benzina, o se la benzina viene a contatto degli occhi,

contattare immediatamente un medico. Se si versa benzina sulla pelle, lavare con acqua e sapone. Se si versa benzina sugli abiti, cambiarli.

HAU86072

Il vostro motore Yamaha è stato progettato per l'utilizzo di benzina senza piombo con un numero di ottano controllato di 95 o più. Se il motore batte in testa, usare benzina di una marca diversa o con un numero di ottano più alto.

Carburante consigliato:

Benzina senza piombo
(E10 accettabile)

Numero di ottano (RON):

95

Capacità serbatoio carburante:

17 L (4.5 US gal, 3.7 Imp.gal)

Riserva serbatoio carburante:

3.0 L (0.79 US gal, 0.66 Imp.gal)



NOTA

- Questo riferimento identifica il carburante consigliato per questo veicolo come specificato dal regolamento europeo (EN228).
- Verificare che l'ugello della pompa di benzina presenti lo stesso riferimento identificativo carburante.

Gasohol

Esistono due tipi di gasohol: gasohol contenente etanolo e contenente metanolo. Si può utilizzare il gasohol contenente etanolo se il contenuto di etanolo non supera il 10% (E10). La Yamaha sconsiglia il gasohol contenente metanolo in quanto può provocare danneggiamenti all'impianto di alimentazione, oppure problemi alle prestazioni del veicolo.

ATTENZIONE

HCA11401

Usare soltanto benzina senza piombo. L'utilizzo di benzina con piombo provocherebbe danneggiamenti gravi sia alle parti interne del motore, come le valvole ed i segmenti, sia all'impianto di scarico.

HAU86160

Tubo di troppopieno del serbatoio carburante

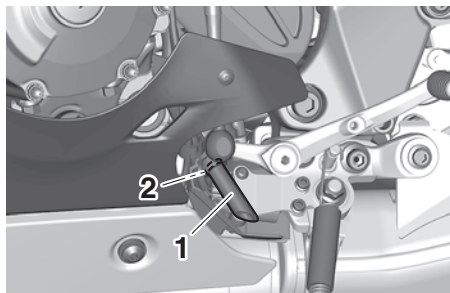

1. Tubo di troppopieno del serbatoio carburante
2. Riferimento bianco

Il tubo di troppopieno scarica la benzina in eccesso e la allontana dal veicolo in maniera sicura.

Prima di utilizzare il veicolo:

- Controllare il collegamento del tubo di troppopieno del serbatoio carburante.
- Verificare che il tubo di troppopieno del serbatoio carburante non presenti fessure o danneggiamenti, e sostituirlo se necessario.
- Controllare che il tubo di troppopieno del serbatoio carburante non sia otturato e pulirlo se necessario.

- Controllare che il tubo di troppopieno del serbatoio carburante sia posizionato come illustrato.

NOTA

Vedere pagina 7-14 per informazioni sul filtro a carboni attivi.

Strumento e funzioni di controllo

Convertitore catalitico

HAU13435

L'impianto di scarico comprende convertitori catalitici per ridurre le emissioni di scarico nocive.

AVVERTENZA

HWA10863

L'impianto di scarico scotta dopo il funzionamento del mezzo. Per prevenire il rischio di incendi o scottature:

- Non parcheggiare il veicolo vicino a materiali che possono comportare rischi di incendio, come erba o altri materiali facilmente combustibili.
- Parcheggiare il veicolo in un punto in cui non ci sia pericolo che pedoni o bambini tocchino l'impianto di scarico bollente.
- Verificare che l'impianto di scarico si sia raffreddato prima di eseguire lavori di manutenzione su di esso.
- Non fare girare il motore al minimo per più di pochi minuti. Un minimo prolungato può provocare accumuli di calore.

Selle

HAU79902

Sella passeggero

Per togliere la sella passeggero

1. Inserire la chiave nella serratura sella e girarla in senso orario.

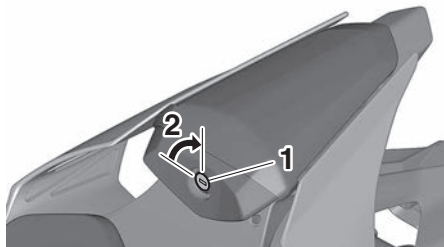

1. Serratura della sella
2. Sbloccare.

2. Alzare il lato anteriore della sella passeggero e tirarla in avanti.

Per installare la sella passeggero

1. Con la chiave serratura sella ancora in posizione di apertura (girata in senso orario), inserire la sporgenza sul retro della sella passeggero nel supporto sella come illustrato in figura e poi premere il lato anteriore della sella verso il basso per bloccarla in posizione.

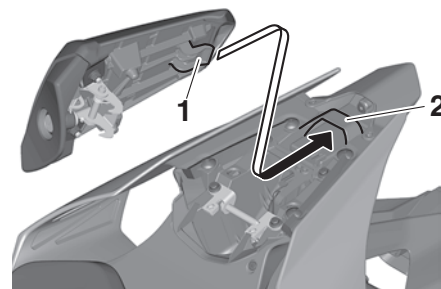

1. Sporgenza
2. Supporto della sella

2. Sfilare la chiave.

Sella pilota

Per togliere la sella pilota

1. Togliere la sella passeggero.
2. Tirare verso l'alto gli angoli posti sul lato posteriore della sella pilota, togliere i bulloni con la chiave esagonale (vedere pagina 7-2), e poi estrarre la sella.

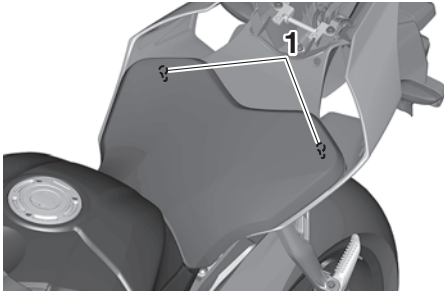

1. Bullone

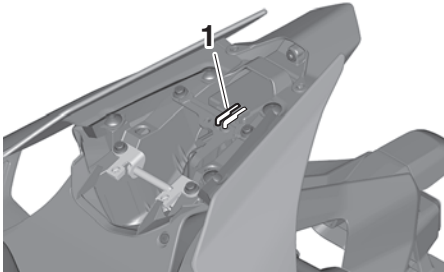

1. Chiave esagonale

Per installare la sella pilota

1. Inserire la sporgenza nel supporto sella come illustrato nella figura, poi posizionare la sella nella posizione originaria.

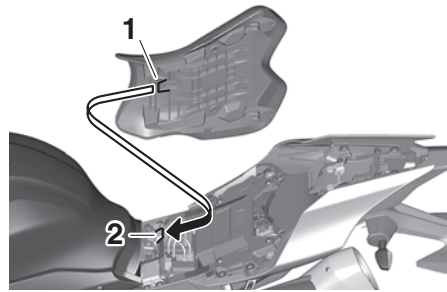

1. Sporgenza
2. Supporto della sella

2. Installare i bulloni con la chiave esagonale.
3. Reinserrire la chiave esagonale nel relativo supporto.
4. Installare la sella passeggero.

NOTA

Verificare che le selle siano fissate saldamente prima di mettersi in marcia.

CCU (per veicoli con CCU)

La CCU (centralina comunicazioni) si connette alla rete CAN (controller area network) del veicolo e dispone di un ricevitore GPS per consentire la registrazione dei dati del veicolo e di marcia (vedere “Logging” a pagina 4-23). I dati di registrazione e i dati di impostazione YRC sono accessibili collegando uno smartphone o un tablet alla rete wireless della CCU.

NOTA

Dall'app store di Google© o Apple©, scaricare l'applicazione “Y-TRAC” per utilizzare i dati di registrazione e l'applicazione “YRC Setting” per configurare da remoto le impostazioni YRC.

Per il collegamento alla rete wireless della CCU

1. Togliere le viti, spostare il ricevitore GPS e poi togliere il coprisella come illustrato nella figura.

Strumento e funzioni di controllo

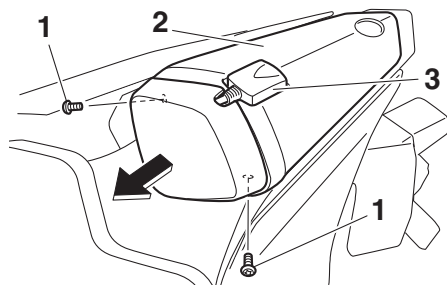

1. Vite
2. Coprisella
3. Ricevitore GPS

2. Annotare il numero di serie della CCU.

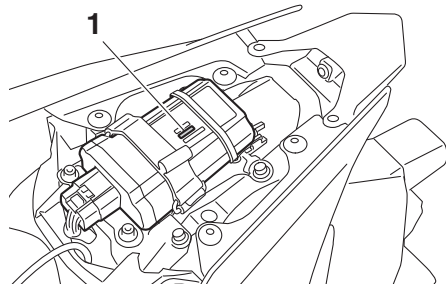

1. Numero di serie CCU
3. Girare la chiave su “ON” e avvicinarsi al veicolo con uno smartphone o un tablet dotato di funzionalità wireless.

4. Collegarsi alla rete wireless “YAMAHA MOTOR CCU” inserendo come password il numero di serie della CCU.
5. Installare il coprisella e il ricevitore GPS nella posizione originaria, poi installare le viti.

NOTA

Poiché tutti i modelli con CCU presentano reti wireless network con nomi simili, girare la chiave su ON su un solo veicolo alla volta per evitare confusione.

HAU88830

Coprisella (per i modelli che ne sono dotati)

Quando si impiega il coprisella, il numero totale di occupanti si riduce a una persona. In base alle normative vigenti nella propria zona, può essere necessario modificare appositamente l'immatricolazione del veicolo. Rivolgersi alle autorità locali competenti.

Portadocumenti

HAU66920

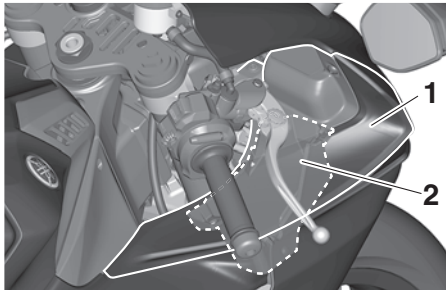

1. Pannello B
2. Vano portadocumenti

Sotto il pannello B si trova un vano portadocumenti. (Vedere pagina 7-10.) Quando si ripongono il libretto uso e manutenzione o i documenti di immatricolazione o assicurazione del veicolo nel vano portadocumenti, ricordarsi di metterli in una busta di plastica in modo che non si bagnino. Quando si lava il veicolo, evitare di far penetrare acqua nel vano portadocumenti.

HCA22540

ATTENZIONE

Non riporre oggetti sensibili al calore nel vano portadocumenti. Questo vano può riscaldarsi quando il motore è in funzione o quando il veicolo è esposto alla luce solare diretta.

Specchietti retrovisori

HAU39672

Gli specchietti retrovisori di questo veicolo si possono piegare in avanti o indietro per parcheggiare in spazi ristretti. Ripiegare gli specchietti nella loro posizione originaria prima di guidare.

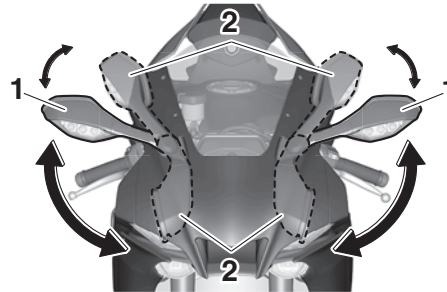

1. Posizione di marcia
2. Posizione di parcheggio

HWA14372

AVVERTENZA

Ricordarsi di ripiegare gli specchietti retrovisori nella loro posizione originaria prima di guidare.

Regolazione della forcella

HAU66477

HCA22472

ATTENZIONE

- Prestare particolare attenzione per evitare di graffiare la finitura anodizzata quando si regola la sospensione.
- Per evitare di danneggiare i meccanismi interni della sospensione, non tentare di girare oltre l'impostazione massima o minima.

Per YZF-R1

Questo modello è dotato di sospensione regolabile. È possibile regolare la precarica della molla, la forza di smorzamento in estensione e la forza di smorzamento in compressione di ciascuno stelo della forcella.

HWA10181

AVVERTENZA

Regolare sempre entrambi gli steli della forcella sugli stessi valori, altrimenti il mezzo potrebbe diventare instabile e poco maneggevole.

Precarica molla

Girare il dado di regolazione in direzione (a) per aumentare la precarica molla.

Strumento e funzioni di controllo

Girare il dado di regolazione in direzione (b) per diminuire la precarica molla.

Per regolare la precarica molla, ruotare il regolatore in direzione (b) finché non si arresta, quindi contare i giri in direzione (a).

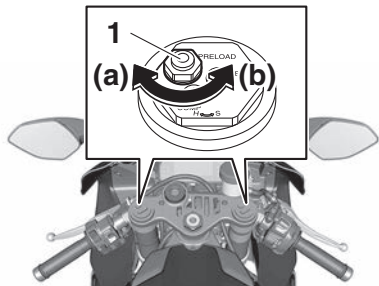

1. Dado di regolazione precarica molla

Regolazione precarica molla:

Minimo (morbida):

0 giro(i) in direzione (a)

Standard:

6 giro(i) in direzione (a)

Massimo (rigida):

15 giro(i) in direzione (a)

NOTA

Quando si ruota il regolatore della precarica molla in direzione (a), esso può girare oltre i dati tecnici indicati; tali regolazioni non sono però efficaci e potrebbero danneggiare la sospensione.

Forza di smorzamento in estensione

Girare il bullone di regolazione in direzione (a) per aumentare la forza di smorzamento in estensione.

Girare il bullone di regolazione in direzione (b) per diminuire la forza di smorzamento in estensione.

Per regolare la forza di smorzamento in estensione, ruotare il regolatore in direzione (a) finché non si arresta, quindi contare gli scatti in direzione (b).

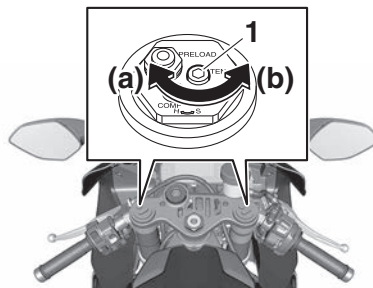

1. Bullone di regolazione forza di smorzamento in estensione

Regolazione dello smorzamento in estensione:

Minimo (morbida):

14 scatto(i) in direzione (b)

Standard:

7 scatto(i) in direzione (b)

Massimo (rigida):

1 scatto(i) in direzione (b)

NOTA

- Quando si ruota un regolatore dello smorzamento in direzione (a), la posizione 0 scatti potrebbe essere uguale alla posizione 1 scatto.
- Quando si ruota il regolatore dello smorzamento in direzione (b), esso può scattare oltre i dati tecnici indicati; tali regolazioni non sono però efficaci e potrebbero danneggiare la sospensione.

Forza di smorzamento in compressione

Girare il bullone di regolazione in direzione (a) per aumentare la forza di smorzamento in compressione.

Girare il bullone di regolazione in direzione (b) per diminuire la forza di smorzamento in compressione.

Per regolare la forza di smorzamento in compressione, ruotare il regolatore in direzione (a) finché non si arresta, quindi contare gli scatti in direzione (b).

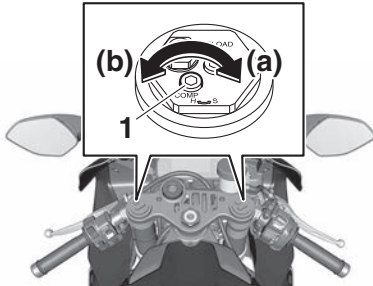

1. Bullone di regolazione forza di smorzamento in compressione

Regolazione dello smorzamento in compressione:

Minimo (morbida):

23 scatto(i) in direzione (b)

Standard:

17 scatto(i) in direzione (b)

Massimo (rigida):

1 scatto(i) in direzione (b)

NOTA

- Quando si ruota un regolatore dello smorzamento in direzione (a), la posizione 0 scatti potrebbe essere uguale alla posizione 1 scatto.
- Quando si ruota il regolatore dello smorzamento in direzione (b), esso può scattare oltre i dati tecnici indicati; tali regolazioni non sono però efficaci e potrebbero danneggiare la sospensione.

Per YZF-R1M

Questo modello è dotato di sospensione elettronica da corsa ÖHLINS con serbatoio del gas. Le forze di smorzamento in compressione e in estensione sono regolate elettronicamente (vedere ERS a pagina 4-20). La precarica molla è regolata manualmente.

HWA20900

AVVERTENZA

Gli steli forcella contengono gas di azoto fortemente compresso. Leggere e comprendere le informazioni che seguono prima di maneggiare gli steli forcella.

- **Non esporre i supporti del perno ruota a fiamme libere o altre sorgenti di calore. Si rischia che i gruppi esplodano a causa dell'eccessiva pressione del gas.**
- **Non tentare di aprire gli assiemi cilindro gas.**
- **Non deformare o danneggiare in nessun modo i cilindri. Il danneggiamento del cilindro ridurrebbe le prestazioni di smorzamento.**
- **Non smaltire autonomamente uno stelo forcella danneggiato o usurato. Portare lo stelo forcella presso un concessionario Yamaha perché lo smaltisca.**

Precarica molla

1. Spegnerne il veicolo.
2. Fare scorrere indietro la copertura in gomma su ciascun connettore.
3. Scollegare il connettore da ciascuno stelo forcella. **ATTENZIONE: Per evitare di danneggiare i connettori, non usare attrezzi appuntiti né esercitare eccessiva forza.** [HCA22770]

Strumento e funzioni di controllo

4

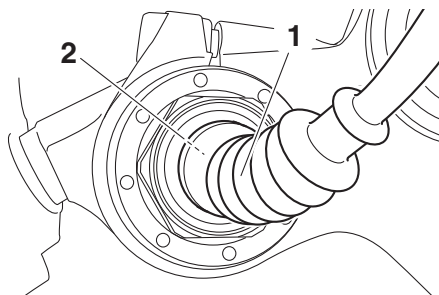

1. Copertura in gomma
2. Accoppiatore

4. Girare il bullone di regolazione in direzione (a) per aumentare la precarica molla. Girare il bullone di regolazione in direzione (b) per diminuire la precarica molla. Per regolare la precarica molla, ruotare il regolatore in direzione (b) finché non si arresta, quindi contare i giri in direzione (a).

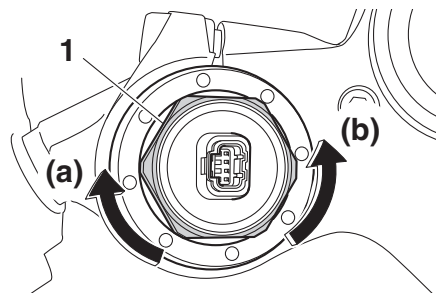

1. Bullone di regolazione precarica molla

Regolazione precarica molla:

Minimo (morbida):

0 giro(i) in direzione (a)

Standard:

3 giro(i) in direzione (a)

Massimo (rigida):

15 giro(i) in direzione (a)

NOTA

Quando si ruota il regolatore della precarica molla in direzione (a), esso può girare oltre i dati tecnici indicati; tali regolazioni non sono però efficaci e potrebbero danneggiare la sospensione.

5. Collegare il connettore a ciascuno stelo forcella.
6. Fare scorrere la copertura in gomma sulla sua posizione originaria.

HAU66497

Regolazione dell'assieme ammortizzatore

HWA10222

AVVERTENZA

Questo assieme ammortizzatore contiene azoto gassoso fortemente compresso. Leggere e comprendere le informazioni che seguono prima di maneggiare l'assieme ammortizzatore.

- Non manomettere o tentare di aprire l'assieme cilindro.
- Non sottoporre l'assieme ammortizzatore a fiamme libere o ad altre fonti di calore elevato. Ciò potrebbe fare esplodere il gruppo a seguito dell'eccessiva pressione del gas.
- Non deformare o danneggiare in nessun modo il cilindro. Il danneggiamento del cilindro ridurrebbe le prestazioni di smorzamento.
- Non smaltire autonomamente un assieme ammortizzatore danneggiato o usurato. Portare l'assieme ammortizzatore ad un concessionario Yamaha per qualsiasi assistenza.

Per YZF-R1

Questo modello è dotato di sospensione regolabile. È possibile regolare precarica della molla, forza di smorzamento in estensione, forza di smorzamento in compressione rapido e forza di smorzamento in compressione lento.

HCA10102

ATTENZIONE

Per evitare di danneggiare il meccanismo, non tentare di girare oltre l'impostazione massima o minima.

Precarica molla

1. Allentare il controdado.
2. Girare il dado di regolazione in direzione (a) per aumentare la precarica molla. Girare il dado di regolazione in direzione (b) per diminuire la precarica molla.

La regolazione della precarica molla viene stabilita misurando la distanza A. Maggiore è la distanza A e maggiore sarà la precarica molla; minore è la distanza A e minore è la precarica molla.

- Per eseguire questa regolazione, usare la chiave speciale contenuta nel kit attrezzi.

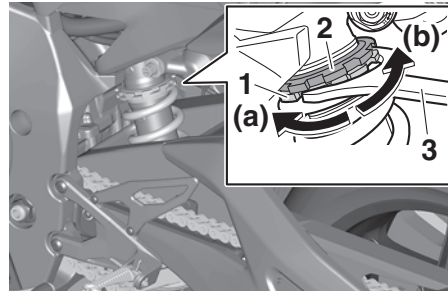

1. Dado di regolazione precarica molla
2. Controdado
3. Chiave speciale

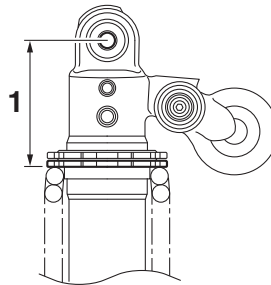

1. Distanza A

Precarica molla:

Minimo (morbida):

Distanza A = 77.5 mm (3.05 in)

Standard:

Distanza A = 78.5 mm (3.09 in)

Massimo (rigida):

Distanza A = 85.5 mm (3.37 in)

3. Stringere il controdado alla coppia di serraggio secondo specifica. **ATTENZIONE: Stringere sempre il controdado contro la ghiera di regolazione e poi stringere il controdado alla coppia di serraggio prescritta.** [HCA22760]

Coppia di serraggio:

Controdado:

28 N·m (2.8 kgf·m, 21 lb·ft)

Forza di smorzamento in estensione

Girare il bullone di regolazione in direzione (a) per aumentare la forza di smorzamento in estensione.

Girare il bullone di regolazione in direzione (b) per diminuire la forza di smorzamento in estensione.

Per regolare la forza di smorzamento in estensione, ruotare il regolatore in direzione (a) finché non si arresta, quindi contare gli scatti in direzione (b).

Strumento e funzioni di controllo

4

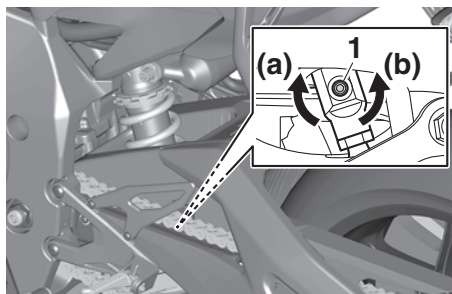

1. Bullone di regolazione forza di smorzamento in estensione

Regolazione dello smorzamento in estensione:

- Minimo (morbida):
23 scatto(i) in direzione (b)
Standard:
12 scatto(i) in direzione (b)
Massimo (rigida):
1 scatto(i) in direzione (b)

NOTA

- Quando si ruota un regolatore dello smorzamento in direzione (a), la posizione 0 scatti potrebbe essere uguale alla posizione 1 scatto.
- Quando si ruota il regolatore dello smorzamento in direzione (b), esso può scattare oltre i dati tecnici indicati;

tali regolazioni non sono però efficaci e potrebbero danneggiare la sospensione.

Forza di smorzamento in compressione

Forza di smorzamento in compressione rapido

Girare il bullone di regolazione in direzione (a) per aumentare la forza di smorzamento in compressione.

Girare il bullone di regolazione in direzione (b) per diminuire la forza di smorzamento in compressione.

Per regolare la forza di smorzamento in compressione, ruotare il regolatore in direzione (a) finché non si arresta, quindi contare i giri in direzione (b).

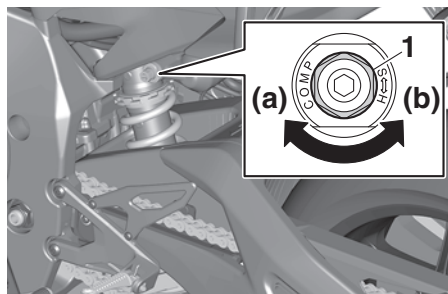

1. Bullone di regolazione dello smorzamento in compressione rapida

Regolazione dello smorzamento in compressione rapido

- Minimo (morbida):
5.5 giro(i) in direzione (b)
Standard:
3 giro(i) in direzione (b)
Massimo (rigida):
0 giro(i) in direzione (b)

NOTA

Quando si ruota il regolatore dello smorzamento in direzione (b), esso può girare oltre i dati tecnici indicati; tali regolazioni non sono però efficaci e potrebbero danneggiare la sospensione.

Forza di smorzamento in compressione lento

Girare il bullone di regolazione in direzione (a) per aumentare la forza di smorzamento in compressione.

Girare il bullone di regolazione in direzione (b) per diminuire la forza di smorzamento in compressione.

Per regolare la forza di smorzamento in compressione, ruotare il regolatore in direzione (a) finché non si arresta, quindi contare gli scatti in direzione (b).

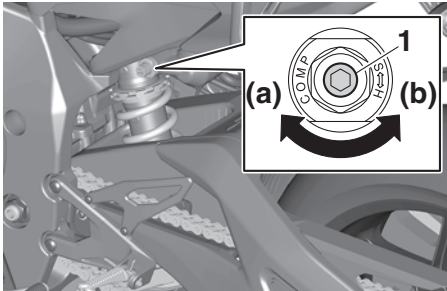

1. Bullone di regolazione della forza di smorzamento in compressione lenta

Regolazione dello smorzamento in compressione lento

- Minimo (morbida):
18 scatto(i) in direzione (b)
- Standard:
12 scatto(i) in direzione (b)
- Massimo (rigida):
1 scatto(i) in direzione (b)

NOTA

- Quando si ruota un regolatore dello smorzamento in direzione (a), la posizione 0 scatti potrebbe essere uguale alla posizione 1 scatto.
- Quando si ruota il regolatore dello smorzamento in direzione (b), esso può scattare oltre i dati tecnici indicati; tali regolazioni non sono però efficaci e potrebbero danneggiare la sospensione.

Per YZF-R1M

Questo modello è dotato di sospensione elettronica da corsa ÖHLINS.

Forza di smorzamento in compressione e forza di smorzamento in estensione

Le forze di smorzamento in compressione e in estensione sono controllate elettronicamente e possono essere regolate dalla schermata MENU. Per le informazioni sulla regolazione di queste impostazioni, fare riferimento a ERS a pagina 4-20.

Precarica molla

La regolazione della precarica molla viene eseguita manualmente.

1. Allentare il controdado.

2. Girare il dado di regolazione in direzione (a) per aumentare la precarica molla. Girare il dado di regolazione in direzione (b) per diminuire la precarica molla.

La regolazione della precarica molla viene stabilita misurando la distanza A. Maggiore è la distanza A e maggiore sarà la precarica molla; minore è la distanza A e minore è la precarica molla.

- Per eseguire questa regolazione, usare la chiave speciale contenuta nel kit attrezzi.

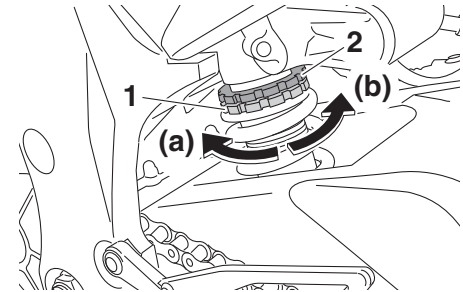

1. Dado di regolazione precarica molla
2. Controdado

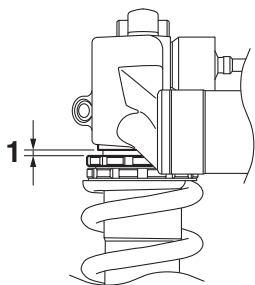

4

1. Distanza A

Pre carica molla:

Minimo (morbida):

Distanza A = 0.0 mm (0.00 in)

Standard:

Distanza A = 4.0 mm (0.16 in)

Massimo (rigida):

Distanza A = 9.0 mm (0.35 in)

3. Stringere il controdado alla coppia di serraggio secondo specifica.

ATTENZIONE: Stringere sempre il controdado contro la ghiera di regolazione e poi stringere il controdado alla coppia di serraggio prescritta. [HCA22760]

Coppia di serraggio:

Controdado:

25 N·m (2.5 kgf·m, 18 lb·ft)

HCA10102

ATTENZIONE

Per evitare di danneggiare il meccanismo, non tentare di girare oltre l'impostazione massima o minima.

HAU67050

Sistema EXUP

Questo modello è equipaggiato con il sistema valvola EXUP della Yamaha (valvola di potenza sullo scarico). Questo sistema aumenta la potenza del motore per mezzo di una valvola che regola il flusso dei gas di scarico all'interno della camera d'espansione.

HCA15611

ATTENZIONE

Il sistema valvola EXUP (Yamaha Power Valve System, valvola di potenza sullo scarico) viene tarato e testato a fondo nello stabilimento di produzione Yamaha. Eventuali tentativi di modificare queste regolazioni senza sufficienti nozioni tecniche potrebbero provocare un calo delle prestazioni o danneggiamenti del motore.

Connettore ausiliario (CC)

HAU70641

Questo veicolo è equipaggiato con un connettore ausiliario (CC). Rivolgersi al proprio concessionario Yamaha prima di installare un qualsiasi accessorio.

Cavalletto laterale

HAU15306

Il cavalletto laterale si trova sul lato sinistro del telaio. Alzare o abbassare il cavalletto laterale con il piede mentre si tiene il veicolo in posizione diritta.

NOTA

L'interruttore incorporato nel cavalletto laterale fa parte del sistema d'interruzione del circuito di accensione. Tale sistema consente di interrompere l'accensione in determinate situazioni. (Vedere la sezione che segue per spiegazioni sul sistema d'interruzione circuito accensione.)

HWA10242

AVVERTENZA

Non si deve utilizzare il veicolo con il cavalletto laterale abbassato, o se risulta impossibile alzare il cavalletto laterale correttamente (oppure se non resta alzato), altrimenti il cavalletto laterale potrebbe toccare il terreno e distrarre il pilota, con conseguente possibilità di perdere il controllo del mezzo. Il sistema d'interruzione circuito accensione Yamaha è stato progettato come supporto alla responsabilità del pilota di alzare il cavalletto laterale prima di mettere in movimento il mezzo. Pertanto si prega di controllare questo sistema

Strumento e funzioni di controllo

HAU57952

Sistema d'interruzione circuito accensione

Questo sistema impedisce che il motore si avvii con la marcia innestata a meno che si tiri la leva frizione e il cavalletto laterale sia sollevato. Inoltre, interromperà il funzionamento del motore nel caso in cui si abbassi il cavalletto laterale mentre la marcia è innestata.

Controllare periodicamente il sistema procedendo come segue.

NOTA

- Questo controllo è più affidabile se effettuato a motore caldo.
 - Vedere le pagine 4-2 e 4-3 per informazioni sul funzionamento dell'interruttore.
-

Strumento e funzioni di controllo

A motore spento:

1. Abbassare il cavalletto laterale.
2. Posizionare l'interruttore arresto motore nella posizione di funzionamento.
3. Ruotare il blocchetto accensione nella posizione di accensione.
4. Innestare la folle.
5. Premere l'interruttore avviamento.

Il motore si avvia?

Si

NO

Con il motore ancora acceso:

6. Alzare il cavalletto laterale.
7. Tirare la leva frizione.
8. Innestare la marcia.
9. Abbassare il cavalletto laterale.

Il motore si arresta?

Si

NO

Dopo che il motore si è arrestato:

10. Alzare il cavalletto laterale.
11. Tirare la leva frizione.
12. Premere l'interruttore avviamento.

Il motore si avvia?

Si

NO

Il sistema è OK. **Si può utilizzare il motociclo.**



AVVERTENZA

Se si riscontrano malfunzionamenti, far controllare il veicolo prima di utilizzarlo.

È possibile che l'interruttore marcia in folle non funzioni.

Non utilizzare il motociclo fino a quando non verrà controllato da un concessionario Yamaha.

È possibile che l'interruttore cavalletto laterale non funzioni.

Non utilizzare il motociclo fino a quando non verrà controllato da un concessionario Yamaha.

È possibile che l'interruttore frizione non funzioni.

Non utilizzare il motociclo fino a quando non verrà controllato da un concessionario Yamaha.

Per la vostra sicurezza – controlli prima dell'utilizzo

HAU15599

Ispezionare il veicolo ogni volta che lo si usa per accertarsi che sia in condizione di funzionare in sicurezza. Osservare sempre le procedure e gli intervalli d'ispezione e manutenzione descritti nel libretto uso e manutenzione.

HWA11152

AVVERTENZA

La mancata esecuzione di un'ispezione o manutenzione corretta del veicolo aumenta la possibilità di incidenti o di danneggiamenti del mezzo. Non utilizzare il veicolo se si riscontrano problemi. Se non si riesce ad eliminare un problema con le procedure fornite in questo manuale, fare ispezionare il veicolo da un concessionario Yamaha.

Prima di utilizzare questo veicolo, controllare i seguenti punti:

5

POSIZIONE	CONTROLLI	PAGINA
Carburante	<ul style="list-style-type: none">• Controllare il livello carburante nel serbatoio carburante.• Fare rifornimento se necessario.• Controllare l'assenza di perdite nel circuito del carburante.• Verificare che il tubo di troppopieno del serbatoio carburante non presenti ostruzioni, fessure o danneggiamenti, e controllare il collegamento del tubo.	4-36, 4-38
Olio motore	<ul style="list-style-type: none">• Controllare il livello dell'olio nel motore.• Se necessario, aggiungere olio del tipo consigliato fino al livello secondo specifica.• Controllare l'assenza di perdite di olio nel veicolo.	7-15
Liquido refrigerante	<ul style="list-style-type: none">• Controllare il livello del liquido refrigerante nel serbatoio.• Se necessario, aggiungere liquido refrigerante del tipo consigliato fino al livello secondo specifica.• Verificare che non ci siano perdite nell'impianto di raffreddamento.	7-18

Per la vostra sicurezza – controlli prima dell'utilizzo

POSIZIONE	CONTROLLI	PAGINA
Freno anteriore	<ul style="list-style-type: none"> • Controllare il funzionamento. • Se si ha una sensazione di morbidezza e cedevolezza, fare spurgare l'impianto idraulico da un concessionario Yamaha. • Controllare l'usura pastiglie freni. • Sostituire se necessario. • Controllare il livello del liquido nel serbatoio. • Se necessario, aggiungere liquido freni del tipo specificato fino al livello secondo specifica. • Verificare che non ci siano perdite nell'impianto idraulico. 	7-26, 7-26
Freno posteriore	<ul style="list-style-type: none"> • Controllare il funzionamento. • Se si ha una sensazione di morbidezza e cedevolezza, fare spurgare l'impianto idraulico da un concessionario Yamaha. • Controllare l'usura pastiglie freni. • Sostituire se necessario. • Controllare il livello del liquido nel serbatoio. • Se necessario, aggiungere liquido freni del tipo specificato fino al livello secondo specifica. • Verificare che non ci siano perdite nell'impianto idraulico. 	7-26, 7-26
Frizione	<ul style="list-style-type: none"> • Controllare il funzionamento. • Lubrificare il cavo se necessario. • Controllare il gioco della leva. • Regolare se necessario. 	7-24
Manopola acceleratore	<ul style="list-style-type: none"> • Controllare che ruoti in modo fluido e ritorni automaticamente. 	7-31
Cavi di comando	<ul style="list-style-type: none"> • Accertarsi che il movimento sia agevole. • Lubrificare se necessario. 	7-30
Catena di trasmissione	<ul style="list-style-type: none"> • Controllare la tensione della catena. • Regolare se necessario. • Controllare lo stato della catena. • Lubrificare se necessario. 	7-28, 7-30
Ruote e pneumatici	<ul style="list-style-type: none"> • Controllare l'assenza di danneggiamenti. • Controllare la condizione dei pneumatici e la profondità del battistrada. • Controllare la pressione dell'aria. • Correggere se necessario. 	7-20, 7-23

Per la vostra sicurezza – controlli prima dell'utilizzo

POSIZIONE	CONTROLLI	PAGINA
Pedali freno e cambio	<ul style="list-style-type: none">• Accertarsi che il movimento sia agevole.• Lubrificare i perni di guida dei pedali se necessario.	7-31
Leve del freno e della frizione	<ul style="list-style-type: none">• Accertarsi che il movimento sia agevole.• Lubrificare i punti di rotazione delle leve se necessario.	7-32
Cavalletto laterale	<ul style="list-style-type: none">• Accertarsi che il movimento sia agevole.• Lubrificare il punto di rotazione se necessario.	7-32
Fissaggi della parte ciclistica	<ul style="list-style-type: none">• Accertarsi che tutti i dadi, i bulloni e le viti siano serrati correttamente.• Serrare se necessario.	—
Condotto d'aspirazione	<ul style="list-style-type: none">• Controllare che il condotto d'aspirazione non sia ostruito.• Se necessario, eliminare eventuali corpi estranei dal filtro.	—
Strumenti, luci, segnali e interruttori	<ul style="list-style-type: none">• Controllare il funzionamento.• Correggere se necessario.	—
Interruttore cavalletto laterale	<ul style="list-style-type: none">• Controllare il funzionamento del sistema d'interruzione circuito accensione.• Se il sistema non funziona correttamente, fare controllare il veicolo da un concessionario Yamaha.	4-50

Funzionamento e valutazioni importanti per la guida

HAU15952

Leggere attentamente il libretto uso e manutenzione per familiarizzare con tutti i comandi. Se non si comprende un comando o una funzione, chiedere spiegazioni al concessionario Yamaha di fiducia.

AVVERTENZA

La mancanza di pratica con i comandi può comportare la perdita del controllo, con possibilità di incidenti o infortuni.

HWA10272

Rodaggio

Non c'è un periodo più importante nella vita del motore di quello tra 0 e 1600 km (1000 mi). Per questo motivo, leggere attentamente quanto segue.

Dato che il motore è nuovo, non sottoporlo a sforzi eccessivi per i primi 1600 km (1000 mi). Le varie parti del motore si usano e si adattano reciprocamente creando i giochi di funzionamento corretti. Durante questo periodo si deve evitare di guidare a lungo a tutto gas o qualsiasi altra condizione che possa provocare il surriscaldamento del motore.

HAU16842

1600 km (1000 mi) e più

Ora si può utilizzare normalmente il veicolo.

HCA10311

ATTENZIONE

- **Mantenere il regime di rotazione del motore al di fuori della zona rossa del contagiri.**
- **In caso di disfunzioni del motore durante il periodo di rodaggio, fare controllare immediatamente il mezzo da un concessionario Yamaha.**

NOTA

Durante e dopo il periodo di rodaggio motore, il calore dello scarico può far scolorire il tubo di scarico, ma questo è normale.

HAU17085

0-1000 km (0-600 mi)

Evitare il funzionamento prolungato superiore a 7000 giri/min. **ATTENZIONE: Dopo 1000 km (600 mi) di funzionamento, si deve cambiare l'olio motore e sostituire la cartuccia o l'elemento filtro olio.**

[HCA10303]

1000-1600 km (600-1000 mi)

Evitare il funzionamento prolungato superiore a 8400 giri/min.

Funzionamento e valutazioni importanti per la guida

HAU88420

Avviare il motore

Il sistema d'interruzione circuito accensione consente l'avviamento quando:

- la trasmissione è in posizione di folle oppure
- la marcia è innestata, il cavalletto laterale è alzato e la leva frizione è tirata.

Per avviare il motore

1. Accendere il blocchetto accensione e posizionare l'interruttore arresto motore nella posizione di funzionamento.
2. Verificare che le spie di segnalazione e di avviso si accendano per qualche secondo e poi si spengano. (Vedere pagina 4-6.)

NOTA

- Non avviare il motore se la spia di segnalazione guasto resta accesa.
 - La spia pressione olio e temperatura liquido refrigerante deve accendersi e restare accesa fino all'avviamento del motore.
 - La spia ABS deve accendersi e rimanere accesa finché il veicolo non raggiunge una velocità di 10 km/h (6 mi/h).
-

HCA24110

ATTENZIONE

Se una spia d'avvertimento o di segnalazione non funziona come precedentemente descritto, fare controllare il veicolo da un concessionario Yamaha.

3. Mettere la trasmissione in posizione di folle.
4. Accendere il motore premendo l'interruttore avviamento.
5. Rilasciare l'interruttore di avviamento all'avvio del motore o dopo 5 secondi. Attendere 10 secondi prima di premere di nuovo l'interruttore per consentire il ripristino della tensione della batteria.

HCA11043

ATTENZIONE

Per allungare al massimo la vita del motore, non accelerare bruscamente quando il motore è freddo!

HAU68221

NOTA

Questo modello è equipaggiato con:

- un'unità di misura inerziale (IMU). Questa unità arresta il motore in caso di ribaltamento. Spegner e riaccendere il blocchetto accensione prima di cercare di riavviare il motore. Se non lo si fa, si impedisce al motore di avviarsi nonostante il motore inizi a girare quando si preme l'interruttore avviamento.
 - un sistema di spegnimento automatico motore. Il motore si spegne automaticamente se lo si lascia al minimo per 20 minuti. Se il motore si spegne, premere semplicemente l'interruttore avviamento per riavviare il motore.
-

Funzionamento e valutazioni importanti per la guida

Cambio della marcia

HAU67082

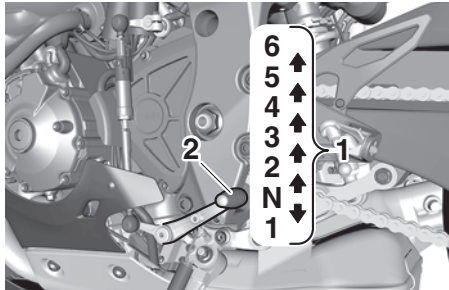

1. Posizioni del cambio
2. Pedale cambio

Cambiando, il pilota determina la potenza del motore disponibile nelle diverse condizioni di marcia: avviamento, accelerazione, salite ecc.

Questo modello è dotato di QSS. Vedere pagine 3-3 e 4-18.

NOTA

Per inserire la folle (**N**), abbassare delicatamente il pedale cambio dalla 2^a, oppure sollevarlo leggermente mentre si è in 1^a.

HCA22521

ATTENZIONE

- Anche con la trasmissione in posizione di folle, non proseguire la marcia per inerzia a motore spento

per lunghi periodi di tempo, né trainare il motociclo su distanze lunghe. La trasmissione viene lubrificata correttamente solo quando il motore è in funzione. Una lubrificazione insufficiente può danneggiare la trasmissione.

- Tranne quando si utilizza il sistema di cambio rapido, tirare sempre la leva frizione quando si cambiano le marce per evitare danni al motore, alla trasmissione e al sistema di trazione.

HAU85370

Per mettersi in marcia e accelerare

1. Tirare la leva frizione per disinnestare la frizione.
2. Ingranare la prima marcia con la trasmissione. La spia marcia in folle dovrebbe spegnersi.
3. Aprire gradualmente l'acceleratore e contemporaneamente rilasciare lentamente la leva frizione.
4. Dopo essersi messi in marcia, chiudere l'acceleratore e contemporaneamente premere rapidamente la leva frizione.

5. Ingranare la seconda marcia con la trasmissione. (Ricordarsi di non mettere la trasmissione in posizione di folle.)
6. Aprire parzialmente l'acceleratore e rilasciare gradualmente la leva frizione.
7. Seguire la stessa procedura quando si cambia alla marcia superiore successiva.

HAU85380

Per decelerare

1. Rilasciare l'acceleratore e azionare in modo uniforme entrambi i freni anteriore e posteriore per rallentare il motociclo.
2. Mentre il veicolo decelera, scalare a una marcia inferiore.
3. Quando il motore sta per fermarsi o gira in modo irregolare, premere la leva frizione, utilizzare i freni per rallentare il motociclo e continuare a scalare le marce secondo necessità.
4. Una volta che il motociclo si è fermato, la trasmissione può essere messa in posizione di folle. La spia marcia in folle dovrebbe accendersi, dopo di che la leva frizione può essere rilasciata.

AVVERTENZA

HWA17380

- Se si frena in modo scorretto si rischiano la perdita di controllo o di trazione. Utilizzare sempre entrambi i freni, azionandoli in modo uniforme.
- Verificare che il motociclo e il motore abbiano rallentato a sufficienza prima di scalare a una marcia inferiore. L'inserimento di una marcia inferiore quando la velocità del veicolo o il regime di rotazione del motore è troppo elevata può causare la perdita di trazione della ruota posteriore o mandare fuori giri il motore, con il rischio di perdita di controllo, incidenti e lesioni. Si rischia anche di danneggiare il motore o il gruppo trasmissione.

Consigli per ridurre il consumo del carburante

HAU16811

Il consumo di carburante dipende in gran parte dallo stile di guida. I seguenti consigli possono aiutare a ridurre il consumo di carburante:

- Salire di marcia in progressione rapida ed evitare regimi di rotazione elevati del motore durante l'accelerazione.
- Non accelerare il motore mentre si scalano le marce ed evitare regimi di rotazione elevati quando non c'è carico sul motore.
- Spegnerne il motore invece di lasciarlo al minimo per lunghi periodi di tempo (per es. negli ingorghi di traffico, ai semafori o ai passaggi a livello).

Parcheggio

HAU17214

Quando si parcheggia, spegnere il motore e togliere la chiave dal blocchetto accensione.

AVVERTENZA

HWA10312

- Poiché il motore e l'impianto di scarico possono divenire molto caldi, parcheggiare in luoghi dove i pedoni o i bambini non possano facilmente toccarli e scottarsi.
- Non parcheggiare su pendenze o su terreno soffice, altrimenti il veicolo potrebbe ribaltarsi, aumentando il rischio di perdite di carburante e incendi.
- Non parcheggiare accanto all'erba o altri materiali infiammabili che potrebbero prendere fuoco.

HAU17246

HWA15123

HAU17303

Le ispezioni, le regolazioni e le lubrificazioni periodiche conserveranno il veicolo nelle migliori condizioni possibili di sicurezza e di efficienza. La sicurezza è un obbligo del proprietario/utilizzatore del veicolo. I punti più importanti relativi ai controlli, alle regolazioni ed alla lubrificazione del veicolo sono illustrati nelle pagine seguenti.

Gli intervalli indicati nella tabella di manutenzione periodica vanno considerati solo come una guida generale in condizioni di marcia normali. Tuttavia, potrebbe essere necessario ridurre gli intervalli di manutenzione in funzione delle condizioni climatiche, del terreno, della posizione geografica e dell'impiego individuale.

HWA10322

AVVERTENZA

La mancanza di una manutenzione corretta del veicolo o l'esecuzione errata di procedure di manutenzione può aumentare il rischio di infortuni o decessi durante l'assistenza o l'uso del veicolo. Se non si ha confidenza con la manutenzione del veicolo, farla eseguire da un concessionario Yamaha.

AVVERTENZA

Spegnere il motore quando si esegue la manutenzione, a meno che non sia specificato diversamente.

- **Il motore in funzione ha parti in movimento in cui si possono impigliare parti del corpo o abiti, e parti elettriche che possono provocare scosse o incendi.**
- **Effettuare operazioni di assistenza al veicolo con il motore in funzione può provocare infortuni agli occhi, scottature, incendi, o avvelenamenti da monossido di carbonio – con possibilità di decesso. Vedere pagina 1-2 per maggiori informazioni sul monossido di carbonio.**

HWA15461

AVVERTENZA

I dischi, le pinze, i tamburi e i rivestimenti delle pastiglie dei freni raggiungono temperature molto elevate durante l'uso. Lasciare raffreddare i componenti dei freni prima di toccarli per evitare possibili ustioni.

Il controllo delle emissioni contribuisce non solo a garantire un'aria più pulita, ma è fondamentale per assicurare un buon funzionamento del motore e il massimo delle prestazioni. Nelle seguenti tabelle di manutenzione periodica, gli interventi relativi al controllo delle emissioni vengono raggruppati separatamente. Tali interventi richiedono dati, conoscenze tecniche e attrezzature speciali. La manutenzione, la sostituzione e la riparazione dei sistemi e dei dispositivi di controllo delle emissioni possono essere eseguite da qualsiasi officina o addetto alle riparazioni purché qualificati (se applicabile). I concessionari Yamaha dispongono dell'esperienza e delle attrezzature necessarie ad eseguire tali interventi specifici.

Manutenzione e regolazione periodiche

HAU67092

Kit attrezzi

Il kit attrezzi non deve essere conservato sul veicolo. Tuttavia, alcuni attrezzi si trovano sotto la sella. (Vedere pagina 4-39.)

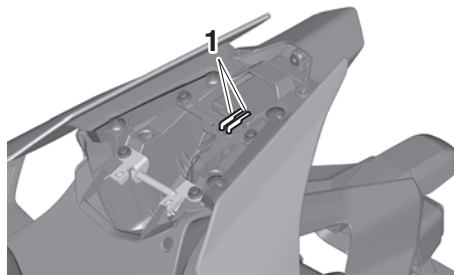

1. Chiave esagonale

7

Le informazioni contenute in questo libretto e gli attrezzi in dotazione hanno lo scopo di aiutarvi nell'esecuzione della manutenzione preventiva e di piccole riparazioni. Tuttavia, per eseguire correttamente determinati lavori di manutenzione, sono necessari una chiave dinamometrica e altri attrezzi.

NOTA

Se non si è in possesso degli attrezzi o dell'esperienza necessari per un determinato lavoro, farlo eseguire dal concessionario Yamaha di fiducia.

Manutenzione e regolazione periodiche

HAU71033

Tabelle di manutenzione periodica

NOTA

- Affidare gli interventi di manutenzione degli elementi contrassegnati da un asterisco al proprio concessionario Yamaha, in quanto richiedono attrezzi, dati e competenze tecniche speciali.
- Da 50000 km (30000 mi), ripetere gli intervalli di manutenzione iniziando da 10000 km (6000 mi).
- **I controlli annuali vanno eseguiti ogni anno, a meno che, in loro vece, non si esegua una manutenzione basata sulle distanze.**

Tabella di manutenzione periodica per il sistema di controllo emissioni

HAU71051

N.	POSIZIONE	INTERVENTO DI CONTROLLO O MANUTENZIONE	LETTURA DEL TOTALIZZATORE CONTACHILOMETRI					CONTROLLO ANNUALE
			1000 km (600 mi)	10000 km (6000 mi)	20000 km (12000 mi)	30000 km (18000 mi)	40000 km (24000 mi)	
1	* Circuito del carburante	<ul style="list-style-type: none"> ● Verificare che i tubi benzina non siano fessurati o danneggiati. ● Sostituire se necessario. 		√	√	√	√	√
2	* Candele	<ul style="list-style-type: none"> ● Controllare lo stato. ● Regolare la distanza e pulire. 		√		√		
		<ul style="list-style-type: none"> ● Sostituire. 			√	√		
3	* Gioco valvole	<ul style="list-style-type: none"> ● Controllare e regolare. 	Ogni 40000 km (24000 mi)					
4	* Iniezione carburante	<ul style="list-style-type: none"> ● Controllare il regime del minimo. 	√	√	√	√	√	√
		<ul style="list-style-type: none"> ● Controllare e regolare la sincronizzazione. 		√	√	√	√	√
5	* Impianto di scarico	<ul style="list-style-type: none"> ● Verificare l'assenza di perdite. ● Serrare se necessario. ● Sostituire le guarnizioni se necessario. 	√	√	√	√	√	

7

Manutenzione e regolazione periodiche

N.	POSIZIONE	INTERVENTO DI CONTROLLO O MANUTENZIONE	LETTURA DEL TOTALIZZATORE CONTACHILOMETRI					CONTROLLO ANNUALE
			1000 km (600 mi)	10000 km (6000 mi)	20000 km (12000 mi)	30000 km (18000 mi)	40000 km (24000 mi)	
6	* Sistema di controllo emissioni evaporative	<ul style="list-style-type: none"> • Controllare che non vi siano danni al sistema. • Sostituire se necessario. 			√		√	
7	* Sistema d'induzione aria	<ul style="list-style-type: none"> • Controllare che la valvola interdizione aria, la valvola a lamelle ed il tubo non siano danneggiati. • Sostituire le parti danneggiate, se necessario. 		√	√	√	√	√

Manutenzione e regolazione periodiche

HAU71352

Tabella manutenzione generale e lubrificazione

N.	POSIZIONE	INTERVENTO DI CONTROLLO O MANUTENZIONE	LETTURA DEL TOTALIZZATORE CONTACHILOMETRI					CONTROLLO ANNUALE
			1000 km (600 mi)	10000 km (6000 mi)	20000 km (12000 mi)	30000 km (18000 mi)	40000 km (24000 mi)	
1	* Controllo diagnostico del sistema	<ul style="list-style-type: none"> Eseguire l'ispezione dinamica con lo strumento diagnostico Yamaha. Controllare i codici di errore. 	√	√	√	√	√	√
2	* Elemento filtrante	<ul style="list-style-type: none"> Sostituire. 	Ogni 40000 km (24000 mi)					
3	* Frizione	<ul style="list-style-type: none"> Controllare il funzionamento. Regolare. 	√	√	√	√	√	
4	* Freno anteriore	<ul style="list-style-type: none"> Controllare il funzionamento, il livello del liquido e l'assenza di perdite. Se necessario, sostituire le pastiglie freno. 	√	√	√	√	√	√
5	* Freno posteriore	<ul style="list-style-type: none"> Controllare il funzionamento, il livello del liquido e l'assenza di perdite. Se necessario, sostituire le pastiglie freno. 	√	√	√	√	√	√
6	* Tubi freni	<ul style="list-style-type: none"> Controllare se vi sono fessurazioni o danneggiamenti. 		√	√	√	√	√
		<ul style="list-style-type: none"> Sostituire. 	Ogni 4 anni					
7	* Liquido freni	<ul style="list-style-type: none"> Cambiare. 	Ogni 2 anni					
8	* Ruote	<ul style="list-style-type: none"> Controllare il disassamento e danneggiamenti. Sostituire se necessario. 		√	√	√	√	

7

Manutenzione e regolazione periodiche

N.	POSIZIONE	INTERVENTO DI CONTROLLO O MANUTENZIONE	LETTURA DEL TOTALIZZATORE CONTACHILOMETRI					CONTROLLO ANNUALE
			1000 km (600 mi)	10000 km (6000 mi)	20000 km (12000 mi)	30000 km (18000 mi)	40000 km (24000 mi)	
9 *	Pneumatici	<ul style="list-style-type: none"> • Controllare la profondità battistrada e danneggiamenti. • Sostituire se necessario. • Controllare la pressione dell'aria. • Correggere se necessario. 		√	√	√	√	√
10 *	Cuscinetti ruote	<ul style="list-style-type: none"> • Controllare che il cuscinetto non sia allentato o danneggiato. 		√	√	√	√	
11 *	Cuscinetti perno di guida forcellone	<ul style="list-style-type: none"> • Controllare il funzionamento ed un gioco eccessivo. 		√	√	√	√	
		<ul style="list-style-type: none"> • Lubrificare con grasso a base di sapone di litio. 	Ogni 50000 km (30000 mi)					
12	Catena di trasmissione	<ul style="list-style-type: none"> • Controllare la tensione, l'allineamento e le condizioni della catena di trasmissione. • Regolare e lubrificare interamente la catena di trasmissione con un lubrificante specifico per catene a O-ring. 	Ogni 800 km (500 mi) e dopo aver lavato il motociclo e averlo guidato nella pioggia o in zone umide					
13 *	Cuscinetti dello sterzo	<ul style="list-style-type: none"> • Controllare che i gruppi dei cuscinetti non siano allentati. 	√	√		√		
		<ul style="list-style-type: none"> • Riempire moderatamente con grasso a base di sapone di litio. 			√		√	
14 *	Parastrappi dello sterzo	<ul style="list-style-type: none"> • Controllare il funzionamento e l'assenza di perdite di olio. 		√	√	√	√	
15 *	Fissaggi della parte ciclistica	<ul style="list-style-type: none"> • Accertarsi che tutti i dadi, i bulloni e le viti siano serrati correttamente. 		√	√	√	√	√

Manutenzione e regolazione periodiche

N.	POSIZIONE	INTERVENTO DI CONTROLLO O MANUTENZIONE	LETTURA DEL TOTALIZZATORE CONTACHILOMETRI					CONTROLLO ANNUALE
			1000 km (600 mi)	10000 km (6000 mi)	20000 km (12000 mi)	30000 km (18000 mi)	40000 km (24000 mi)	
16	Perno di rotazione leva freno	<ul style="list-style-type: none"> Lubrificare con grasso al silicone. 		√	√	√	√	√
17	Perno di rotazione del pedale freno	<ul style="list-style-type: none"> Lubrificare con grasso a base di sapone di litio. 		√	√	√	√	√
18	Perno di rotazione leva frizione	<ul style="list-style-type: none"> Lubrificare con grasso a base di sapone di litio. 		√	√	√	√	√
19	Perno di rotazione del pedale cambio	<ul style="list-style-type: none"> Lubrificare con grasso al bisolfuro di molibdeno. 		√	√	√	√	√
20	Cavalletto laterale	<ul style="list-style-type: none"> Controllare il funzionamento. Lubrificare con grasso a base di sapone di litio. 		√	√	√	√	√
21	* Interruttore cavalletto laterale	<ul style="list-style-type: none"> Controllare il funzionamento e, se necessario, sostituire. 	√	√	√	√	√	√
22	* Forcella	<ul style="list-style-type: none"> Controllare il funzionamento e l'assenza di perdite di olio. Sostituire se necessario. 		√	√	√	√	
23	* Assieme ammortizzatore	<ul style="list-style-type: none"> Controllare il funzionamento e l'assenza di perdite di olio. Sostituire se necessario. 		√	√	√	√	
24	* Perni di guida del braccio cinematisimo e del braccio di collegamento della sospensione posteriore	<ul style="list-style-type: none"> Controllare il funzionamento. 		√	√	√	√	

Manutenzione e regolazione periodiche

N.	POSIZIONE	INTERVENTO DI CONTROLLO O MANUTENZIONE	LETTURA DEL TOTALIZZATORE CONTACHILOMETRI					CONTROLLO ANNUALE
			1000 km (600 mi)	10000 km (6000 mi)	20000 km (12000 mi)	30000 km (18000 mi)	40000 km (24000 mi)	
25	Olio motore	<ul style="list-style-type: none"> • Cambiare (scaldare il motore prima del drenaggio). • Controllare il livello dell'olio e l'assenza di perdite di olio nel veicolo. 	√	√	√	√	√	√
26	Cartuccia filtro olio	<ul style="list-style-type: none"> • Sostituire. 	√		√		√	
27	* Sistema di raffreddamento	<ul style="list-style-type: none"> • Controllare il livello del liquido refrigerante e l'assenza di perdite di olio nel veicolo. • Cambiare. 		√	√	√	√	√
			Ogni 3 anni					
28	* Sistema EXUP	<ul style="list-style-type: none"> • Controllare il funzionamento, il gioco del cavo e la posizione della puleggia. 	√		√		√	
29	* Interruttori del freno anteriore e del freno posteriore	<ul style="list-style-type: none"> • Controllare il funzionamento. 	√	√	√	√	√	√
30	* Parti in movimento e cavi	<ul style="list-style-type: none"> • Lubrificare. 		√	√	√	√	√
31	* Manopola acceleratore	<ul style="list-style-type: none"> • Controllare il funzionamento. • Lubrificare le guide tubo corpo manopola acceleratore. 		√	√	√	√	√
32	* Luci, segnali e interruttori	<ul style="list-style-type: none"> • Controllare il funzionamento. • Regolare il fascio luce. 	√	√	√	√	√	√

NOTA

- Filtro aria
 - Il filtro aria di questo modello utilizza una cartuccia monouso di carta con rivestimento d'olio. Questo elemento non può essere pulito con aria compressa; in caso contrario lo si danneggerà soltanto.
 - Sostituire più spesso l'elemento del filtro dell'aria se si percorrono zone molto umide o polverose.
 - Manutenzione del freno idraulico
 - Controllare a intervalli regolari i livelli del liquido freni anteriore e posteriore. Rabboccare se necessario.
 - Ogni due anni sostituire la pompa freno posteriore, i componenti interni della pompa freno anteriore, le pinze freno e cambiare il liquido freni.
 - Sostituire i tubi freno ogni quattro anni o prima se presentano fessurazioni o danneggiamenti, oppure se qualche parte del tubo freno in acciaio inossidabile è diventata nera.
-

Manutenzione e regolazione periodiche

HAU18713

Rimozione ed installazione delle carenature e dei pannelli

Le carenature ed i pannelli illustrati vanno tolti per eseguire alcuni dei lavori di manutenzione descritti in questo capitolo. Fare riferimento a questa sezione tutte le volte che si deve togliere ed installare una carenatura o un pannello.

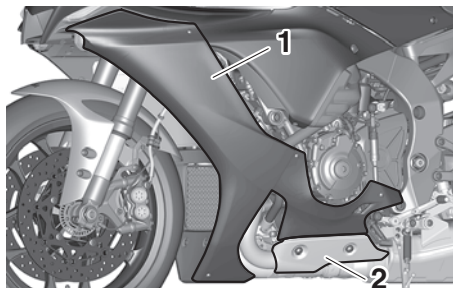

1. Carenatura A
2. Pannello C

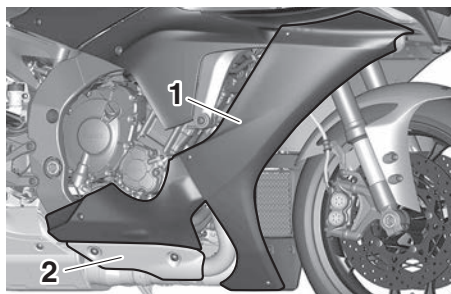

1. Carenatura B
2. Pannello D

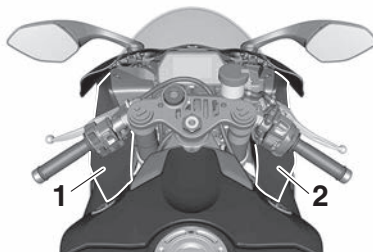

1. Pannello A
2. Pannello B

HAU88440

Carenature A e B (per YZF-R1)

Per rimuovere una carenatura

1. Rimuovere il pannello. (Vedere pagina 7-12.)
2. Togliere i fissaggi rapidi e asportare la carenatura.

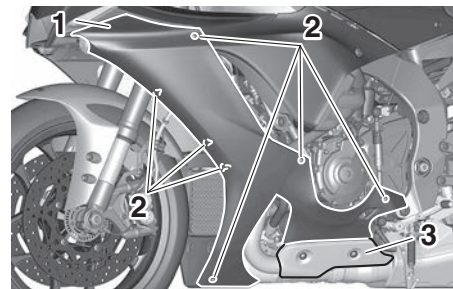

1. Carenatura A
2. Fissaggio rapido
3. Pannello C

Manutenzione e regolazione periodiche

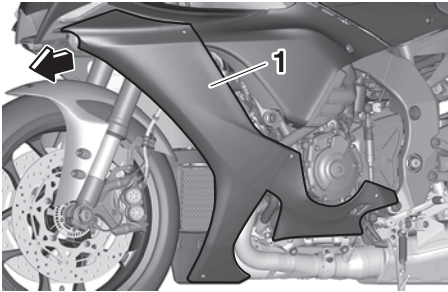

1. Carenatura A

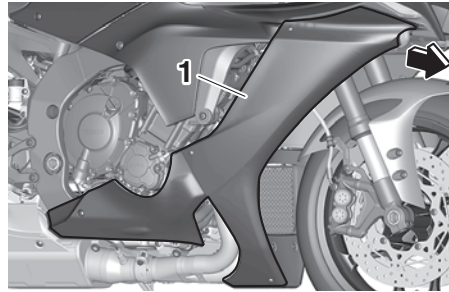

1. Carenatura B

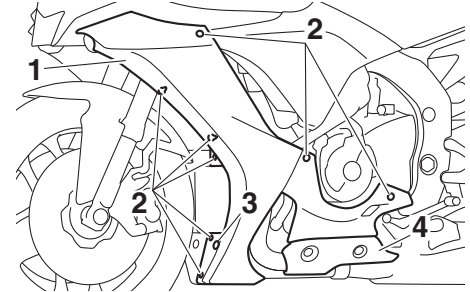

1. Carenatura A
2. Fissaggio rapido
3. Bullone e collare
4. Pannello C

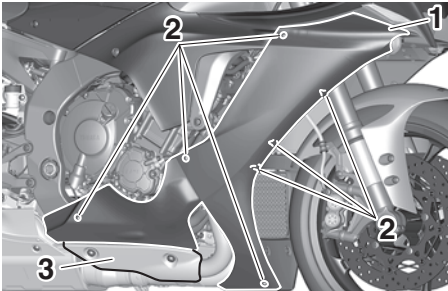

1. Carenatura B
2. Fissaggio rapido
3. Pannello D

Per installare una carenatura

1. Posizionare la carenatura nella sua posizione originaria, e poi installare i fissaggi rapidi.
2. Installare il pannello.

Carenature A e B (per YZF-R1M)

Per rimuovere una carenatura

1. Rimuovere il pannello. (Vedere pagina 7-12.)
2. Togliere il bullone, il collare e i fissaggi rapidi, e poi asportare la carenatura.

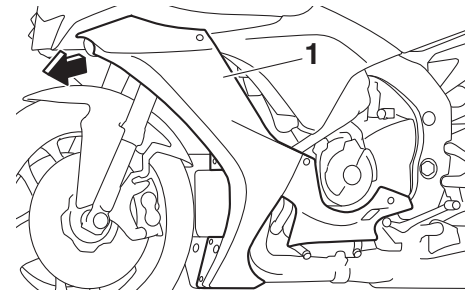

1. Carenatura A

Manutenzione e regolazione periodiche

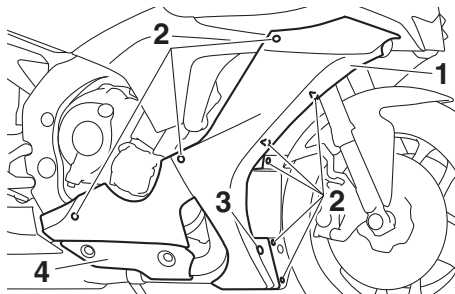

1. Carenatura B
2. Fissaggio rapido
3. Bullone e collare
4. Pannello D

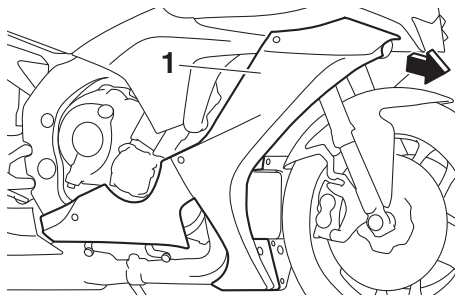

1. Carenatura B

Per installare una carenatura

1. Posizionare la carenatura nella sua posizione originaria e poi installare il collare, il bullone, le viti e i fissaggi rapidi.
2. Installare il pannello.

HAU66984

Pannelli A e B

Per togliere il pannello

Togliere il fissaggio rapido e il bullone, quindi asportare il pannello.

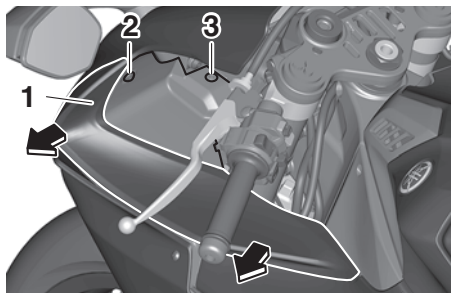

1. Pannello A
2. Bullone
3. Fissaggio rapido

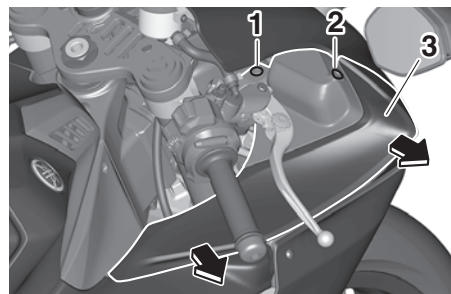

1. Fissaggio rapido
2. Bullone
3. Pannello B

Per installare il pannello

Posizionare il pannello nella sua posizione originaria, quindi installare il fissaggio rapido e il bullone.

Pannelli C e D

Per togliere il pannello

Togliere i bulloni e le rondelle, quindi asportare il pannello.

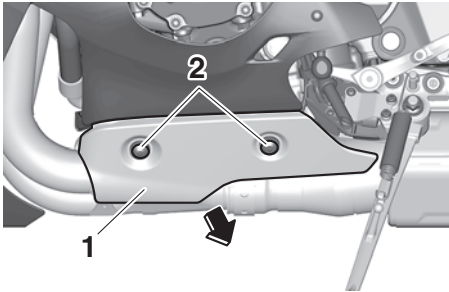

1. Pannello C
2. Bullone e rondella

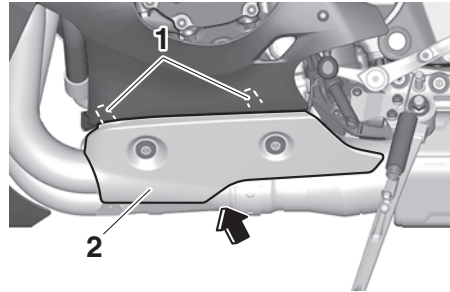

1. Sporgenza
2. Pannello C

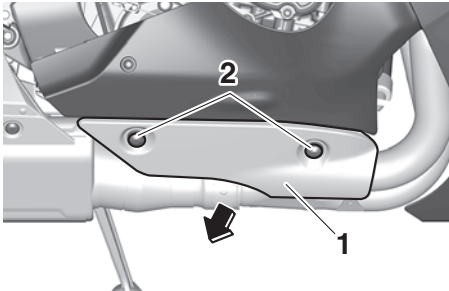

1. Pannello D
2. Bullone e rondella

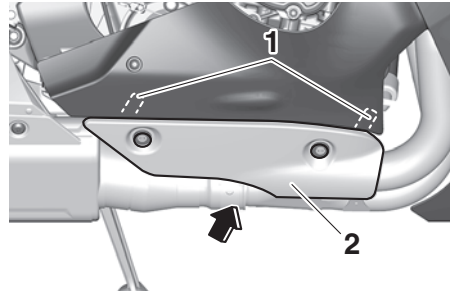

1. Sporgenza
2. Pannello D

2. Installare le rondelle e i bulloni.

Per installare il pannello

1. Inserire le sporgenze nei supporti come illustrato nella figura, poi posizionare il pannello nella sua posizione originaria.

Controllo delle candele

Le candele sono componenti importanti del motore che vanno controllati periodicamente, preferibilmente da un concessionario Yamaha. Poiché il calore ed i depositi provocano una lenta erosione delle candele, bisogna smontarle e controllarle in conformità alla tabella della manutenzione periodica e lubrificazione. Inoltre, lo stato delle candele può rivelare le condizioni del motore.

L'isolatore di porcellana intorno all'elettrodo centrale di ciascuna candela deve essere di colore marroncino chiaro (il colore ideale se il veicolo viene usato normalmente) e tutte le candele installate nel motore devono avere lo stesso colore. Se il colore di una candela è nettamente diverso, il motore potrebbe funzionare in maniera anomala. Non tentare di diagnosticare problemi di questo genere. Chiedere invece ad un concessionario Yamaha di controllare il veicolo.

Se una candela presenta segni di usura degli elettrodi e eccessivi depositi carboniosi o di altro genere, si deve sostituirla.

Candela secondo specifica:
NGK/LMAR9E-J

Manutenzione e regolazione periodiche

Prima di installare una candela, misurare la distanza tra gli elettrodi con uno spessore e, se necessario, regolarla secondo la specifica.

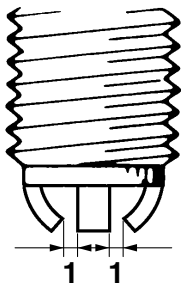

1. Distanza tra gli elettrodi

7

Distanza tra gli elettrodi:

0.6–0.7 mm (0.024–0.028 in)

Pulire la superficie della guarnizione della candela e la sua superficie di accoppiamento ed eliminare ogni traccia di sporco dalla filettatura della candela.

Coppia di serraggio:

Candela (nuova):

18 N·m (1.8 kgf·m, 13 lb·ft)

Candela (dopo il controllo):

13 N·m (1.3 kgf·m, 9.6 lb·ft)

HCA10841

ATTENZIONE

Non utilizzare attrezzi per togliere o per installare il cappuccio della candela, il connettore della bobina di accensione potrebbe danneggiarsi. È possibile che sia difficile togliere il cappuccio della candela, in quanto la tenuta di gomma all'estremità del cappuccio è montata strettamente. Per togliere il cappuccio della candela, basta piegarlo all'indietro ed in avanti mentre lo si tira; per installarlo, piegarlo all'indietro ed in avanti mentre lo si spinge.

HAU36112

Filtro a carboni attivi

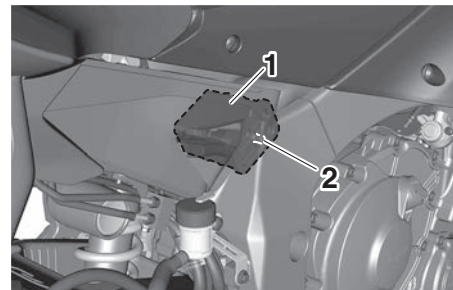

1. Filtro a carboni attivi
2. Tubetto sfianto filtro a carboni attivi

Questo modello è dotato di un filtro a carboni attivi per evitare lo scarico nell'atmosfera dei vapori di carburante. Prima di utilizzare questo veicolo, eseguire i seguenti controlli:

- Verificare il collegamento di ciascun tubo.
- Verificare che ciascun tubo flessibile e filtro a carboni attivi non siano fessurati o danneggiati. Sostituire se danneggiata.
- Controllare che il tubetto sfianto filtro a carboni attivi non sia otturato e pulirlo se necessario.

Manutenzione e regolazione periodiche

HAU66536

Olio motore e cartuccia filtro olio

Controllare sempre il livello dell'olio motore prima di ogni utilizzo. Oltre a questo, si deve cambiare l'olio e sostituire la cartuccia filtro olio agli intervalli specificati nella tabella della manutenzione periodica e lubrificazione.

Per controllare il livello dell'olio motore

1. Posizionare il veicolo su una superficie piana e mantenerlo diritto. Basta una lieve inclinazione laterale per provocare errori nel controllo.
2. Avviare il motore, farlo riscaldare per alcuni minuti, quindi spegnerlo.
3. Attendere qualche minuto affinché il livello dell'olio si assesti ai fini di una lettura precisa e poi controllare il livello dell'olio attraverso l'oblò situato in basso sul lato sinistro del carter.

NOTA

Il livello olio motore deve trovarsi tra i riferimenti di livello minimo e massimo.

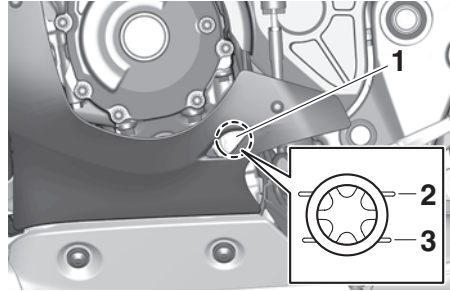

1. Oblò ispezione livello olio motore
2. Riferimento livello max.
3. Riferimento di livello min.

4. Se l'olio motore è all'altezza o al di sotto del riferimento livello min., rabboccare con il tipo di olio consigliato per raggiungere il livello appropriato.

NOTA

Verificare che l'O-ring del tappo riempimento olio non sia danneggiato e sostituirlo, se necessario.

Per cambiare l'olio motore

1. Avviare il motore, farlo riscaldare per alcuni minuti, quindi spegnerlo.
2. Posizionare una coppa dell'olio sotto il motore per raccogliere l'olio esausto.

3. Togliere il tappo bocchettone riempimento olio motore, il bullone drenaggio olio e la rispettiva guarnizione per scaricare l'olio dal carter.

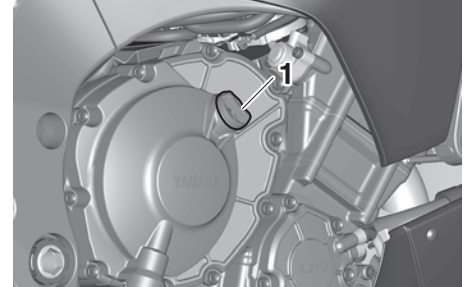

1. Tappo bocchettone riempimento olio motore

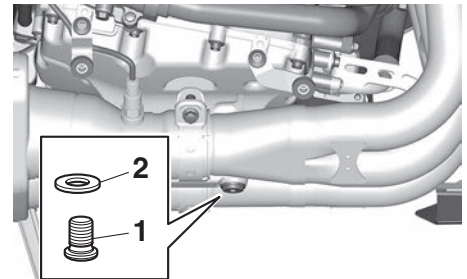

1. Bullone drenaggio olio
2. Guarnizione

Manutenzione e regolazione periodiche

4. Installare il bullone drenaggio olio e la guarnizione nuova, quindi stringere il bullone alla coppia di serraggio secondo specifica.

Coppia di serraggio:

Bullone drenaggio olio:
23 N·m (2.3 kgf·m, 17 lb·ft)

5. Rabboccare con la quantità secondo specifica dell'olio motore consigliato.

Olio motore consigliato:

Completamente sintetico
10W-40, 15W-50

Quantità di olio:

Cambio olio:

3.90 L (4.12 US qt, 3.43 Imp.qt)

Con rimozione dell'elemento filtro
olio:

4.10 L (4.33 US qt, 3.61 Imp.qt)

NOTA

Ricordarsi di pulire con uno straccio l'olio eventualmente versato sulle parti dopo che il motore e l'impianto di scarico si sono raffreddati.

ATTENZIONE

HCA11621

- Per prevenire slittamenti della frizione (dato che l'olio motore lubrifica anche la frizione), non miscelare additivi chimici all'olio. Non utilizzare oli con specifica diesel "CD" o oli di qualità superiore a quella specificata. Inoltre non usare oli con etichetta "ENERGY CONSERVING II" (CONSERVANTE ENERGIA II) o superiore.
- Accertarsi che non penetrino corpi estranei nel carter.

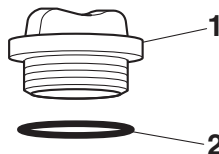

1. Tappo bocchettone riempimento olio motore
 2. O-ring
6. Verificare che l'O-ring del tappo riempimento olio non sia danneggiato e sostituirlo, se necessario.

7. Installare e serrare il tappo riempimento olio.
8. Accendere il motore e lasciarlo girare al minimo per diversi minuti verificando che non ci siano perdite di olio. In caso di perdite di olio, spegnere immediatamente il motore e cercarne le cause.

NOTA

Dopo l'accensione del motore, la spia pressione olio e temperatura liquido refrigerante deve spegnersi, se il livello dell'olio è sufficiente.

HCA22490

ATTENZIONE

Se le spie pressione olio e temperatura liquido refrigerante lampeggiano o restano accesa anche se il livello dell'olio è appropriato, spegnere immediatamente il motore e far controllare il veicolo da un concessionario Yamaha.

9. Spegnere il motore, attendere qualche minuto per far assestare il livello dell'olio ai fini di una lettura precisa, quindi controllare il livello dell'olio e correggerlo se necessario.

Manutenzione e regolazione periodiche

Per cambiare l'olio motore e sostituire la cartuccia filtro olio

1. Togliere la carenatura A e il pannello C. (Vedere pagina 7-10.)
2. Per la procedura di scarico dell'olio, seguire i passaggi 1-3 della sezione "Per cambiare l'olio motore".
3. Togliere la cartuccia filtro olio con una chiave filtro olio.

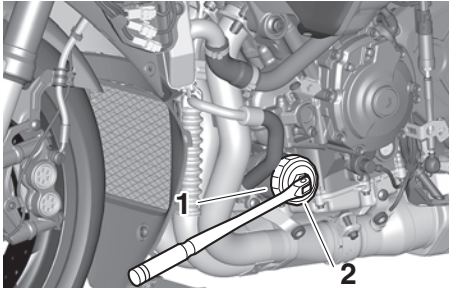

1. Cartuccia filtro olio
2. Chiave filtri olio

NOTA

Le chiavi filtro olio sono disponibili presso i concessionari Yamaha.

4. Applicare uno strato sottile di olio motore pulito sull'O-ring della nuova cartuccia filtro olio.

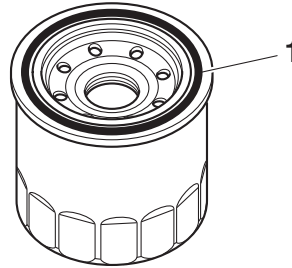

1. O-ring

NOTA

Verificare che l'O-ring sia assestato correttamente.

5. Installare la nuova cartuccia filtro olio con la chiave filtro olio e poi stringerla alla coppia di serraggio secondo specifica con una chiave dinamometrica.

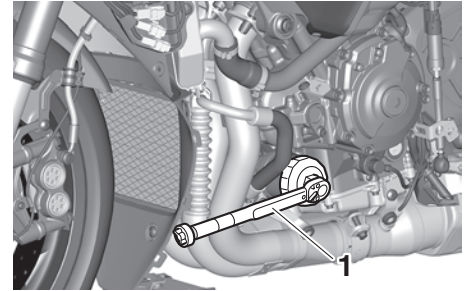

1. Chiave dinamometrica

Coppia di serraggio:

Cartuccia filtro olio:

17 N·m (1.7 kgf·m, 13 lb·ft)

6. Per la procedura di riempimento dell'olio, seguire i passaggi 4-9 della sezione "Per cambiare l'olio motore".
7. Installare la carenatura e il pannello.

Manutenzione e regolazione periodiche

7

Perché Yamalube

L'olio YAMALUBE è un componente originale YAMAHA nato dalla passione e dalla convinzione dei tecnici che l'olio motore è un componente liquido importante per il motore. Organizziamo team di specialisti nei settori di ingegneria meccanica, chimica, elettronica e prove su circuito dedicati allo sviluppo del motore e dell'olio che sarà utilizzato con esso. Gli oli Yamalube traggono il massimo vantaggio dalle qualità dell'olio di base con un equilibrio ideale di additivi per garantire la conformità dell'olio finale ai nostri standard prestazionali. Pertanto, gli oli minerali, semisintetici e sintetici Yamalube hanno i propri caratteri e valori distintivi. L'esperienza di Yamaha acquisita nel corso di molti anni di ricerca e sviluppo nel settore degli oli fin dagli anni '60 rende Yamalube la scelta migliore per il motore Yamaha.



HAU85450

Liquido refrigerante

Il livello del liquido refrigerante deve essere controllato regolarmente. Inoltre si deve cambiare il liquido refrigerante agli intervalli specificati nella tabella della manutenzione periodica.

HAUS1203

Liquido refrigerante consigliato:

Liquido refrigerante YAMALUBE

Quantità di liquido refrigerante:

Serbatoio liquido refrigerante (riferimento livello max.):

0.25 L (0.26 US qt, 0.22 Imp.qt)

Radiatore (circuito compreso):

2.25 L (2.38 US qt, 1.98 Imp.qt)

NOTA

Se non è disponibile il liquido refrigerante originale Yamaha, utilizzare un antigelo con glicole etilenico contenente inibitori di corrosione per i motori di alluminio e miscelarlo con acqua distillata a un rapporto 1:1.

HAU66512

Per controllare il livello del liquido refrigerante

Poiché il livello del liquido refrigerante varia con la temperatura del motore, controllare quando il motore è freddo.

1. Parcheggiare il veicolo su una superficie piana.

2. Con il veicolo in posizione verticale, guardare il livello di liquido refrigerante nel serbatoio.

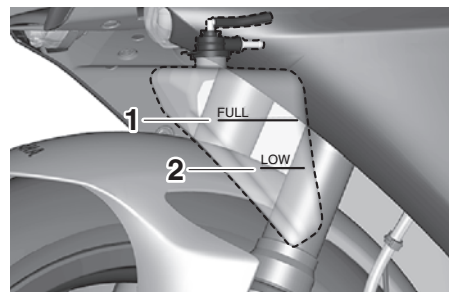

1. Riferimento livello max.
2. Riferimento di livello min.

3. Se il liquido refrigerante è all'altezza o al di sotto del riferimento livello min., togliere la carenatura B per accedere al serbatoio liquido refrigerante. (Vedere pagina 7-10.)
4. Togliere il tappo serbatoio liquido refrigerante. **AVVERTENZA! Togliere solo il tappo serbatoio liquido refrigerante. Non tentare mai di togliere il tappo radiatore quando il motore è caldo.** [HWA15162]

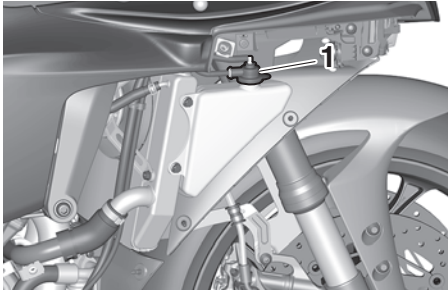

1. Tappo serbatoio liquido refrigerante

5. Aggiungere liquido refrigerante fino al riferimento di livello massimo. **ATTENZIONE:** Se non si dispone di liquido refrigerante, utilizzare al suo posto acqua distillata o acqua del rubinetto non calcarea. Non utilizzare acqua calcarea o salata, in quanto sono dannose per il motore. Se si è usata dell'acqua al posto del refrigerante, sostituirla con refrigerante al più presto possibile, altrimenti l'impianto di raffreddamento non sarebbe protetto dal gelo e dalla corrosione. Se si è aggiunta acqua al refrigerante, far controllare al più presto possibile da un concessionario Yamaha il contenuto di refrigerante, altrimenti l'efficacia del liquido refrigerante si riduce. [HCA10473]

6. Installare il tappo serbatoio liquido refrigerante.
7. Installare la carenatura.

HAU33032

Cambio del liquido refrigerante

Il liquido refrigerante va cambiato agli intervalli specificati nella tabella della manutenzione periodica e lubrificazione. Far eseguire il cambio del liquido refrigerante dal concessionario Yamaha.

AVVERTENZA! Non tentare mai di togliere il tappo radiatore quando il motore è caldo. [HWA10382]

Elemento filtrante

HAU36765

Si deve sostituire l'elemento filtrante agli intervalli specificati nella tabella della manutenzione periodica e lubrificazione. Fare sostituire l'elemento filtrante da un concessionario Yamaha.

Manutenzione e regolazione periodiche

Controllo del regime del minimo

HAU44735

Controllare il regime del minimo e, se necessario, farlo correggere da un concessionario Yamaha.

Regime del minimo:
1200–1400 giri/min.

Gioco valvole

HAU21403

Le valvole sono un componente importante del motore e, poiché il gioco delle valvole cambia con l'uso, devono essere controllate e regolate agli intervalli specificati nella tabella di manutenzione periodica. Le valvole non regolate possono generare una miscela aria-carburante errata, rumore del motore e, a lungo andare, anche danni al motore. Per evitarlo, chiedere a un rivenditore Yamaha di controllare e regolare il gioco delle valvole a intervalli regolari.

NOTA

Questa operazione deve essere eseguita a motore freddo.

Pneumatici

HAU64412

I pneumatici sono l'unico punto di contatto tra il veicolo e la strada. La sicurezza in tutte le condizioni di guida dipende da un'area di contatto con la strada relativamente piccola. Pertanto, è fondamentale mantenere sempre i pneumatici in buone condizioni e sostituirli agli intervalli adeguati con pneumatici secondo specifica.

Pressione pneumatici

Controllare sempre e, se necessario, regolare la pressione pneumatici prima di mettersi in marcia.

HWA10504

AVVERTENZA

L'utilizzo di questo veicolo con una pressione pneumatici scorretta può provocare infortuni gravi o il decesso a seguito della perdita del controllo.

- Controllare e regolare la pressione pneumatici a freddo (ossia quando la temperatura dei pneumatici è uguale alla temperatura ambiente).
- Si deve regolare la pressione pneumatici in funzione della velocità di marcia e del peso totale del pilota, del passeggero, del carico e degli accessori omologati per questo modello.

Manutenzione e regolazione periodiche

Pressione pneumatico a freddo:

1 persona:

Anteriore:

250 kPa (2.50 kgf/cm², 36 psi)

Posteriore:

290 kPa (2.90 kgf/cm², 42 psi)

2 persone:

Anteriore:

250 kPa (2.50 kgf/cm², 36 psi)

Posteriore:

290 kPa (2.90 kgf/cm², 42 psi)

Carico massimo:

Veicolo:

185 kg (408 lb)

Il carico massimo del veicolo corrisponde al peso totale di conducente, passeggero, bagagli e accessori.

HWA10512

AVVERTENZA

Non sovraccaricare mai il veicolo. L'utilizzo di un veicolo sovraccarico può provocare incidenti.

Controllo dei pneumatici

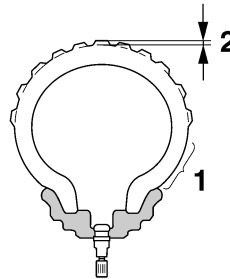

1. Fianco del pneumatico
2. Profondità battistrada

Controllare sempre i pneumatici prima di ogni utilizzo. Se la profondità battistrada centrale è scesa al limite secondo specifica, se ci sono chiodi o frammenti di vetro nel pneumatico, o se il fianco è fessurato, fare sostituire immediatamente il pneumatico da un concessionario Yamaha.

Profondità battistrada minima (anteriore e posteriore):
1.6 mm (0.06 in)

NOTA

I limiti di profondità battistrada possono differire da nazione a nazione. Rispettare sempre le disposizioni di legge della nazione d'impiego.

HWA10472

AVVERTENZA

- Fare sostituire i pneumatici eccessivamente consumati da un concessionario Yamaha. Oltre ad essere illegale, l'utilizzo del veicolo con pneumatici eccessivamente usurati riduce la stabilità di marcia e può provocare la perdita del controllo del mezzo.
- Consigliamo di affidare la sostituzione di tutte le parti in relazione alle ruote ed ai freni, compresi i pneumatici, ad un concessionario Yamaha, che possiede le conoscenze tecniche e l'esperienza necessarie.
- Marciare a velocità moderate dopo il cambio di un pneumatico, per permettere alla superficie del pneumatico di "rodarsi", in modo da poter sviluppare al meglio le proprie caratteristiche.

Manutenzione e regolazione periodiche

Informazioni sui pneumatici

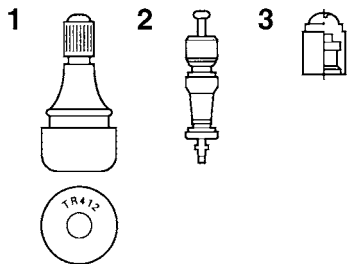

1. Valvola aria del pneumatico
2. Spillo della valvola aria del pneumatico
3. Cappuccio della valvola aria del pneumatico con guarnizione

7

Questo modello è equipaggiato con pneumatici senza camera d'aria e valvole aria pneumatici.

I pneumatici invecchiano, anche se non sono stati utilizzati o se sono stati utilizzati solo occasionalmente. La presenza di crepe sul battistrada e sulla gomma dei fianchi, talvolta accompagnata dalla deformazione della carcassa, sono un segno evidente dell'invecchiamento. I pneumatici vecchi e invecchiati devono essere controllati da gommisti specializzati per appurare l'idoneità a proseguirne l'uso.

HWA10902

AVVERTENZA

- Il pneumatico anteriore e quello posteriore devono essere della stessa marca e design, altrimenti le caratteristiche di manovrabilità del motociclo possono essere differenti, provocando incidenti.
- Verificare sempre che i cappucci delle valvole siano ben stretti per evitare perdite di pressione dell'aria.
- Usare soltanto le valvole per pneumatici e gli spilli delle valvole elencati di seguito per evitare che i pneumatici si sgonfino durante la marcia.

Dopo prove approfondite, Yamaha ha approvato per questo modello soltanto gli pneumatici elencati di seguito.

Pneumatico anteriore:

Dimensioni:

120/70ZR17M/C (58W)

Produttore/modello:
BRIDGESTONE/BATTLAX
RACING STREET RS11F

Pneumatico posteriore:

Dimensioni:

190/55ZR17M/C (75W)

(YZF1000)

200/55ZR17M/C (78W)

(YZF1000D)

Produttore/modello:
BRIDGESTONE/BATTLAX
RACING STREET RS11R

ANTERIORE e POSTERIORE:

Valvola aria pneumatico:

TR412

Spillo della valvola:

#9100 (antentico)

HWA10601

AVVERTENZA

Questo motociclo è equipaggiato con pneumatici per altissime velocità. Fare attenzione ai seguenti punti per sfruttare al massimo le caratteristiche di questi pneumatici.

- Per la sostituzione, utilizzare esclusivamente i pneumatici specificati. Pneumatici diversi corrono il rischio di scoppiare alle altissime velocità.

- Quando i pneumatici sono nuovi, è possibile che abbiano una aderenza relativamente scarsa su determinate superfici stradali, fino a quando non si saranno “rodati”. Pertanto, prima di guidare ad alta velocità, consigliamo di mantenere una velocità moderata per circa 100 km (60 mi) dopo l'installazione di un pneumatico nuovo.
- Si devono riscaldare i pneumatici prima di una corsa ad alta velocità.
- Regolare sempre la pressione dei pneumatici in funzione delle condizioni di utilizzo del mezzo.

HAU66460

Ruote in lega di magnesio

Per garantire il massimo delle prestazioni, una lunga durata e l'utilizzo in sicurezza del vostro motociclo, fare attenzione ai seguenti punti che riguardano le ruote.

- Prima di ogni utilizzo, controllare sempre che i cerchi non presentino cricche, piegature, deformazioni o danneggiamenti. Se si riscontrano danneggiamenti, fare sostituire la ruota da un concessionario Yamaha. Non tentare di eseguire nemmeno la minima riparazione di una ruota. In caso di deformazioni o di cricche, la ruota va sostituita.
- In caso di sostituzione del pneumatico o della ruota, occorre eseguire il bilanciamento della ruota. Lo sbilanciamento della ruota può dare luogo a prestazioni scarse, cattiva manovrabilità e può abbreviare la durata dei pneumatici.

Queste ruote sono realizzate in magnesio e richiedono cura particolare.

- Quando si equilibra la ruota, utilizzare pesi a sovrappressatura per evitare di graffiarla.
- Controllare a intervalli regolare che la ruota non sia scheggiata o graffiata. Utilizzare vernici di ritocco o altri sigillanti per prevenire la corrosione.

- Per la pulizia, seguire le istruzioni riportate a pagina 8-1.

Manutenzione e regolazione periodiche

HAU67342

Regolazione del gioco della leva frizione

Misurare il gioco della leva frizione come illustrato.

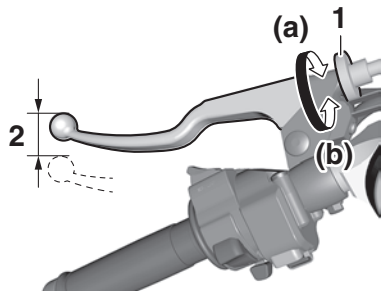

1. Bullone di regolazione gioco leva frizione
2. Gioco della leva frizione

Gioco della leva frizione:

10.0–15.0 mm (0.39–0.59 in)

Controllare periodicamente il gioco della leva frizione e regolarlo come segue, se necessario.

Per aumentare il gioco della leva frizione, girare il bullone di regolazione gioco leva frizione sulla leva frizione in direzione (a). Per ridurre il gioco della leva frizione, girare il bullone di regolazione in direzione (b).

NOTA

Se non si riesce ad ottenere il gioco della leva frizione secondo specifica con il metodo sopra descritto, procedere come segue.

1. Girare il bullone di regolazione sulla leva frizione completamente in direzione (a) per allentare il cavo frizione.
2. Togliere la carenatura B. (Vedere pagina 7-10.)
3. Allentare ulteriormente il controdado portandolo più in basso sulla leva frizione.
4. Per aumentare il gioco della leva frizione, girare il dado di regolazione gioco leva frizione in direzione (a). Per ridurre il gioco della leva frizione, girare il dado di regolazione in direzione (b).

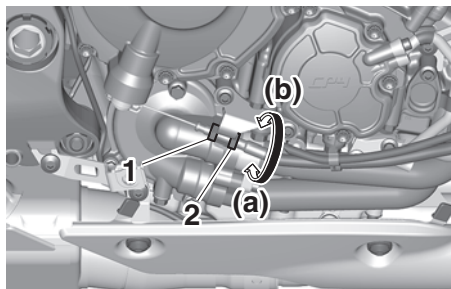

1. Controdado
2. Dado di regolazione gioco della leva frizione

5. Serrare il controdado.
6. Installare la carenatura.

Controllo del gioco della leva freno

HAU37914

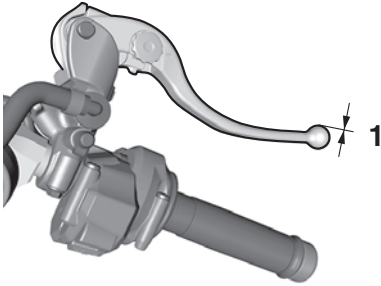

1. Assenza di gioco leva freno

Non ci deve essere gioco all'estremità della leva del freno. Se c'è del gioco, fare controllare il circuito dei freni da un concessionario Yamaha.

HWA14212

AVVERTENZA

Se, premendo la leva freno, si ha una sensazione di morbidezza e cedevolezza, questo può indicare la presenza di aria nell'impianto idraulico. In caso di presenza di aria nell'impianto idraulico, farlo spurgare da un concessionario Yamaha prima di utilizzare il veicolo. L'aria nell'impianto idraulico riduce la

potenza della frenata, con possibile perdita del controllo del mezzo e di incidenti.

Interruttori luci stop

HAU36505

La luce stop deve accendersi appena prima della frenata. La luce stop si attiva tramite gli interruttori collegati alla leva freno e al pedale freno. Poiché gli interruttori luci stop sono componenti del sistema frenante anti-bloccaggio, la loro manutenzione deve essere eseguita solo da un rivenditore Yamaha.

Manutenzione e regolazione periodiche

Controllo delle pastiglie del freno anteriore e posteriore

HAU22393

Si deve verificare l'usura delle pastiglie del freno anteriore e posteriore agli intervalli specificati nella tabella della manutenzione periodica e lubrificazione.

Pastiglie freno anteriore

HAU36891

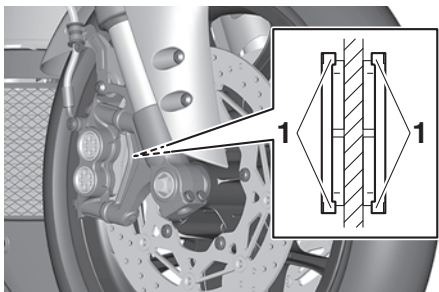

1. Indicatore d'usura pastiglia freno

Ciascuna pastiglia freno anteriore è provvista di indicatori d'usura, che consentono di verificare l'usura pastiglia freno senza dover disassemblare il freno. Per controllare l'usura pastiglia freno, controllare la posizione degli indicatori d'usura mentre si aziona il freno. Se una pastiglia freno si è consumata al punto che un indicatore

d'usura quasi tocca il disco freno, fare sostituire in gruppo le pastiglie freni da un concessionario Yamaha.

Pastiglie freno posteriore

HAU46292

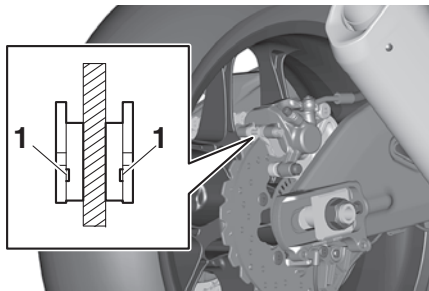

1. Scanalatura indicatore d'usura pastiglia freno

Ciascuna pastiglia freno posteriore è provvista di scanalature indicatori d'usura che consentono di verificare l'usura pastiglia freno senza dover disassemblare il freno. Per controllare l'usura pastiglie freni, controllare le scanalature indicatori d'usura. Se una pastiglia freno si è consumata al punto che la scanalatura indicatore d'usura diventa quasi visibile, fare sostituire in gruppo le pastiglie freni da un concessionario Yamaha.

Controllo del livello del liquido freni

HAU22583

Prima di utilizzare il mezzo, controllare che il liquido dei freni sia al di sopra del riferimento livello min. Controllare il livello del liquido freni con il serbatoio in posizione dritta. Rabboccare il liquido dei freni, se necessario.

Liquido freni prescritto secondo specifica:
DOT 4

HCA17641

ATTENZIONE

Il liquido freni può danneggiare le superfici verniciate o le parti in plastica. Pulire sempre immediatamente l'eventuale liquido versato.

Manutenzione e regolazione periodiche

Freno anteriore

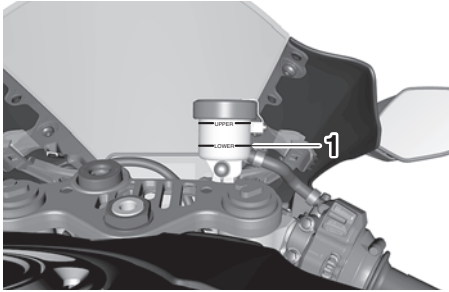

1. Riferimento di livello min.

Freno posteriore

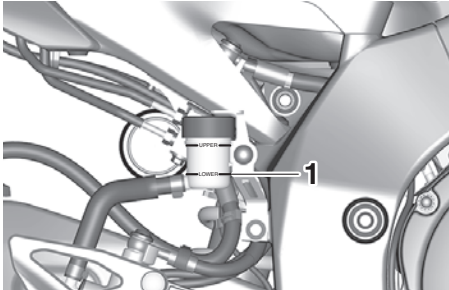

1. Riferimento di livello min.

Poiché le pastiglie freni si consumano, è normale che il livello liquido freni diminuisca gradualmente.

- Se il livello del liquido freni è basso è possibile che le pastiglie freno siano usurate o che vi sia una perdita nel cir-

cuito freni; pertanto, assicurarsi di controllare il livello d'usura delle pastiglie freno e la presenza di perdite nel circuito freni.

- Se il livello del liquido freni cala improvvisamente, fare controllare il mezzo da un concessionario Yamaha prima di continuare a utilizzarlo.

HWA15991

AVVERTENZA

Una manutenzione scorretta può causare la riduzione della capacità di frenata. Rispettare le seguenti precauzioni:

- **Un livello insufficiente del liquido freni potrebbe provocare l'ingresso di aria nel circuito freni, causando una diminuzione delle prestazioni di frenata.**
- **Pulire il tappo di riempimento prima di rimuoverlo. Utilizzare solo liquido dei freni DOT 4 proveniente da un contenitore sigillato.**
- **Utilizzare solo il liquido freni prescritto secondo specifica; altrimenti le guarnizioni in gomma potrebbero deteriorarsi, causando perdite.**
- **Rabboccare con lo stesso tipo di liquido freni. L'aggiunta di un liquido dei freni diverso da DOT 4 può causare una reazione chimica nociva.**

- **Evitare infiltrazioni d'acqua nel serbatoio liquido freni durante il rifornimento. L'acqua causa una notevole riduzione del punto di ebollizione del liquido e può provocare il "vapor lock".**

Manutenzione e regolazione periodiche

Cambio del liquido freni

HAU22734

Far cambiare il liquido freni da un concessionario Yamaha ogni 2 anni. Inoltre, fare sostituire le guarnizioni di tenuta delle pompe e delle pinze freno, nonché i tubi freno, agli intervalli elencati qui di seguito o prima nel caso in cui presentino danni o perdite.

- Guarnizioni di tenuta freno: ogni 2 anni
- Tubi freni: ogni 4 anni

Tensione della catena

HAU22762

Controllare e regolare sempre, se occorre, la tensione della catena prima di utilizzare il mezzo.

Per controllare la tensione della catena

HAU2277G

1. Posizionare il motociclo sul cavalletto laterale.

NOTA

Quando si effettua il controllo e la regolazione della tensione della catena, non ci deve essere alcun peso sul motociclo.

2. Mettere la trasmissione in posizione di folle.
3. Misurare la tensione della catena come illustrato nella figura.

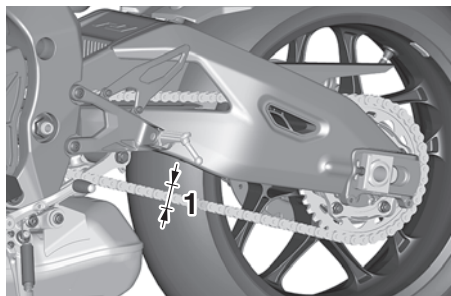

1. Tensione della catena di trasmissione

Tensione della catena:

25.0–35.0 mm (0.98–1.38 in)

4. Se la tensione della catena non è corretta, regolarla come segue. **ATTENZIONE: Una tensione errata della catena di trasmissione sovraccarica il motore, così come altre parti vitali del motociclo e può provocare lo slittamento o la rottura della catena. Se la tensione della catena è più di 35.0 mm (1.38 in), la catena potrebbe danneggiare il telaio, il forcellone e altre parti. Per impedire che ciò avvenga, mantenere la tensione della catena di trasmissione entro i limiti specificati.** [HCA17791]

HAU74260

Per regolare la tensione della catena

Rivolgersi a un concessionario Yamaha prima di regolare la tensione della catena.

1. Allentare il dado perno ruota e il controdado su ciascun lato del forcellone.

Manutenzione e regolazione periodiche

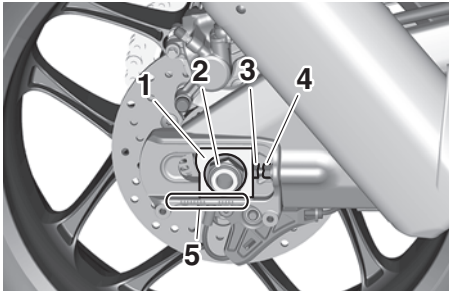

1. Tendicatena
2. Dado perno ruota
3. Bullone di regolazione tensione della catena
4. Controdado
5. Riferimenti di allineamento

2. Per tendere la catena di trasmissione, girare il bullone di regolazione tensione della catena su ciascun lato del forcellone in direzione (a). Per allentare la catena di trasmissione, girare il bullone di regolazione su ciascun lato del forcellone in direzione (b), e poi spingere la ruota posteriore in avanti.

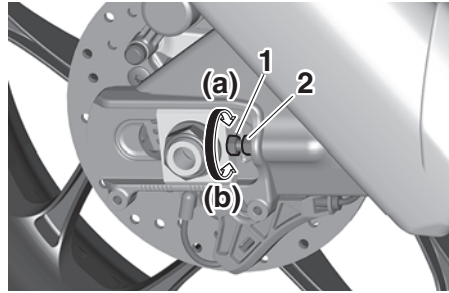

1. Bullone di regolazione tensione della catena
2. Controdado

NOTA

Utilizzando i riferimenti d'allineamento su ciascun lato del forcellone, accertarsi che entrambi i tendicatena siano nella stessa posizione per un allineamento corretto della ruota.

3. Stringere il dado perno ruota, poi i controdadi alle relative coppie di serraggio secondo specifica.

Coppie di serraggio:

Dado perno ruota:
190 N·m (19 kgf·m, 140 lb·ft)
Controdado:
16 N·m (1.6 kgf·m, 12 lb·ft)

4. Verificare che i tendicatena siano nella stessa posizione, la tensione della catena sia regolata correttamente, e che la catena di trasmissione si muova in modo uniforme.

Manutenzione e regolazione periodiche

Pulizia e lubrificazione della catena di trasmissione

HAU23026

Si deve pulire e lubrificare la catena di trasmissione agli intervalli specificati nella tabella della manutenzione periodica e lubrificazione, altrimenti si usura rapidamente, specialmente se si percorrono zone molto umide o polverose. Eseguire la manutenzione della catena di trasmissione come segue.

HCA10584

ATTENZIONE

Si deve lubrificare la catena di trasmissione dopo il lavaggio del motociclo, l'utilizzo dello stesso sotto la pioggia o in zone umide.

1. Pulire la catena di trasmissione con kerosene ed una spazzola soffice. **ATTENZIONE: Per prevenire il danneggiamento degli O-ring, non pulire la catena di trasmissione con macchine di lavaggio a getti di vapore o di acqua ad alta pressione, o con solventi non appropriati.** [HCA11122]
2. Asciugare la catena di trasmissione con un panno.
3. Lubrificare a fondo la catena di trasmissione con un lubrificante specifico per catene a O-ring.

ATTENZIONE: Non usare olio motore o qualsiasi altro lubrificante per la catena di trasmissione, in quanto potrebbero contenere sostanze che danneggiano gli O-ring. [HCA11112]

Controllo e lubrificazione dei cavi

HAU23098

Prima di utilizzare il mezzo, controllare sempre il funzionamento di tutti i cavi di comando e le condizioni dei cavi, e lubrificare le estremità cavi, se necessario. Se un cavo è danneggiato o non si muove agevolmente, farlo controllare o sostituire da un concessionario Yamaha. **AVVERTENZA!** Eventuali danni al corpo esterno dei cavi possono comportare l'arrugginimento dei cavi all'interno e interferire sul movimento dei cavi stessi. Se i cavi sono danneggiati, sostituirli al più presto possibile per prevenire condizioni di mancata sicurezza. [HWA10712]

Lubrificante consigliato:

Lubrificante per cavi Yamaha o altro lubrificante per cavi idoneo

Controllo e lubrificazione della manopola acceleratore

HAU82490

Prima di ogni utilizzo, controllare sempre il funzionamento della manopola acceleratore. Inoltre, si deve fare lubrificare il corpo manopola acceleratore da un concessionario Yamaha agli intervalli specificati nella tabella di manutenzione periodica.

Controllo e lubrificazione dei pedali freno e cambio

HAU88560

Prima di utilizzare il mezzo, controllare sempre il funzionamento dei pedali freno e cambio e lubrificare, se necessario, i perni di guida dei pedali.

Lubrificanti consigliati:

Pedale freno:

Grasso a base di sapone di litio

Pedale cambio:

Grasso al bisolfuro di molibdeno

Pedale freno

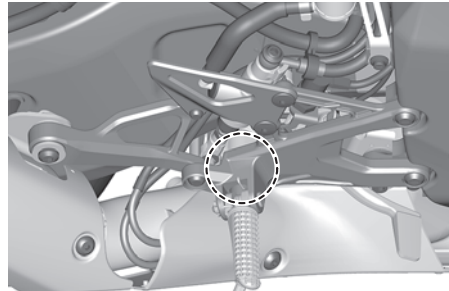

Pedale cambio

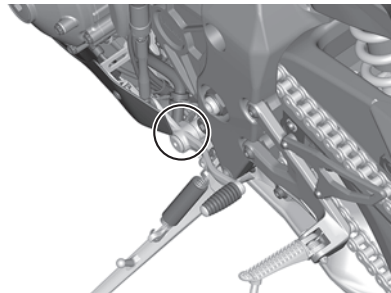

Manutenzione e regolazione periodiche

Controllo e lubrificazione delle leve freno e frizione

HAU23144

Prima di utilizzare il mezzo, controllare sempre il funzionamento delle leve freno e frizione e lubrificare, se necessario, i perni di guida delle leve.

Leva freno

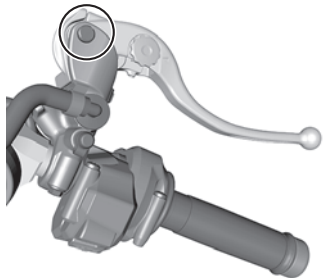

Leva frizione

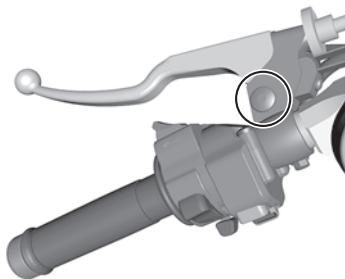

Lubrificanti consigliati:

Leva freno:

Grasso al silicone

Leva frizione:

Grasso a base di sapone di litio

Controllo e lubrificazione del cavalletto laterale

HAU23203

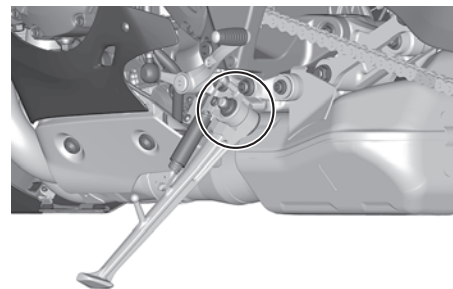

Prima di utilizzare il mezzo, controllare sempre il funzionamento del cavalletto laterale, e lubrificare, se necessario, il perno di guida del cavalletto laterale e le superfici di contatto metallo/metallo.

HWA10732

AVVERTENZA

Se il cavalletto laterale non si alza e non si abbassa agevolmente, farlo controllare o riparare da un concessionario Yamaha. Altrimenti il cavalletto laterale potrebbe toccare il terreno e distrarre il pilota, con conseguente eventuale perdita del controllo del mezzo.

Lubrificante consigliato:

Grasso a base di sapone di litio

Lubrificazione dei perni del forcellone

HAUM1653

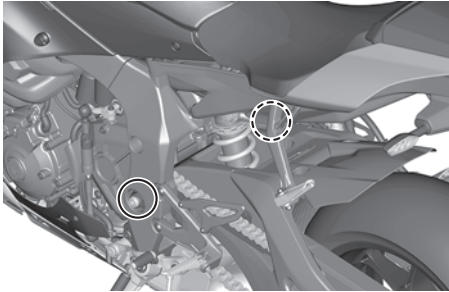

Si devono fare lubrificare i perni di guida del forcellone da un concessionario Yamaha agli intervalli specificati nella tabella di manutenzione e lubrificazione periodica.

Lubrificante consigliato:

Grasso a base di sapone di litio

Controllo della forcella

HAU23273

Si devono controllare le condizioni ed il funzionamento della forcella come segue agli intervalli specificati nella tabella della manutenzione periodica e lubrificazione.

Per controllare le condizioni

Controllare che i tubi di forza non presentano graffi, danneggiamenti o eccessive perdite di olio.

Per controllare il funzionamento

1. Posizionare il veicolo su una superficie piana e mantenerlo diritto.
AVVERTENZA! Per evitare infortuni, supportare fermamente il veicolo in modo che non ci sia pericolo che si ribalti. [HWA10752]
2. Azionando il freno anteriore, premere con forza il manubrio diverse volte verso il basso per verificare se la forcella si comprime e si estende regolarmente.

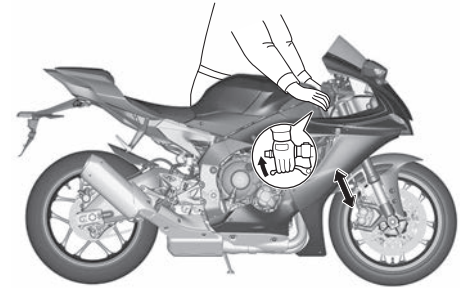

HCA10591

ATTENZIONE

Se la forcella è danneggiata o non funziona agevolmente, farla controllare o riparare da un concessionario Yamaha.

Manutenzione e regolazione periodiche

Controllo dello sterzo

HAU23285

Se usurati o allentati, i cuscinetti dello sterzo possono essere fonte di pericoli. Pertanto si deve controllare il funzionamento dello sterzo come segue agli intervalli specificati nella tabella della manutenzione periodica e lubrificazione.

1. Sollevare da terra la ruota anteriore. (Vedere pagina 7-39.) **AVVERTENZA!** Per evitare infortuni, supportare fermamente il veicolo in modo che non ci sia pericolo che si ribalti.

[HWA10752]

2. Tenere le estremità inferiori degli steli forcella e cercare di muoverli in avanti e all'indietro. Se si sente del gioco, fare controllare o riparare lo sterzo da un concessionario Yamaha.

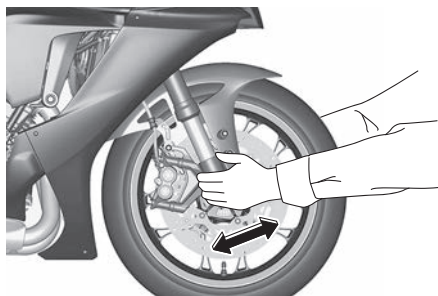

Controllo dei cuscinetti ruote

HAU23292

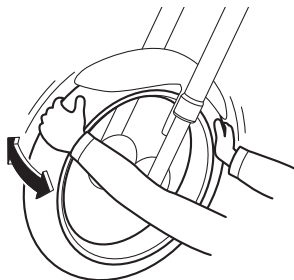

Si devono controllare i cuscinetti ruota anteriore e posteriore agli intervalli specificati nella tabella della manutenzione periodica e lubrificazione. Se c'è del gioco nel mozzo ruota, o se la ruota non gira agevolmente, fare controllare i cuscinetti ruote da un concessionario Yamaha.

Batteria

HAU68231

HCA22960

ATTENZIONE

Utilizzare solo la batteria YAMAHA originale specificata. Utilizzando una batteria diversa si rischia di guastare l'IMU e di bloccare il motore.

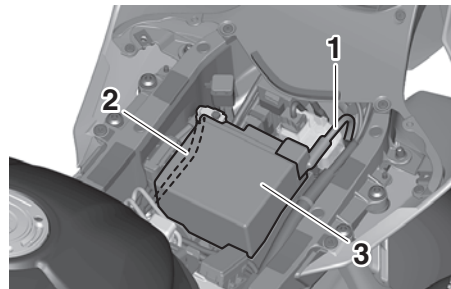

1. Cavo positivo batteria (rosso)
2. Cavo negativo batteria (nero)
3. Batteria

La batteria si trova sotto la sella pilota. (Vedere pagina 4-39.)

HCA22970

ATTENZIONE

L'IMU si trova sotto la batteria. Non può essere mantenuta dall'utente ed è molto delicata, quindi si sconsiglia di togliere il box batteria o manipolare l'IMU direttamente.

Manutenzione e regolazione periodiche

- Non togliere, modificare o collocare materiali estranei dentro o attorno al box batteria.
- Non sottoporre l'IMU a forti urti e prestare attenzione quando si manovola la batteria.
- Non ostruire il foro di sfianto IMU e non pulirlo con aria compressa.

Questo modello è equipaggiato con una batteria ricaricabile con valvola di sicurezza VRLA (Valve Regulated Lead Acid). Non occorre controllare l'elettrolito o aggiungere acqua distillata. Tuttavia, occorre controllare i collegamenti dei cavi batteria e, se necessario, stringerli.

HWA10761

AVVERTENZA

- Il liquido della batteria è velenoso e pericoloso, in quanto contiene acido solforico che provoca ustioni gravi. Evitare qualsiasi contatto con la pelle, gli occhi o gli abiti e proteggere sempre gli occhi quando si lavora vicino alle batterie. In caso di contatto, eseguire i seguenti provvedimenti di PRONTO SOCCORSO.
- **CONTATTO ESTERNO:** Sciacquare con molta acqua.

- **CONTATTO INTERNO:** Bere grandi quantità di acqua o latte e chiamare immediatamente un medico.
- **OCCHI:** Sciacquare con acqua per 15 minuti e ricorrere immediatamente ad un medico.
- Le batterie producono gas idrogeno esplosivo. Pertanto tenere le scintille, le fiamme, le sigarette ecc. lontane dalla batteria e provvedere ad una ventilazione adeguata quando si carica la batteria in ambienti chiusi.
- **TENERE QUESTA E TUTTE LE BATTERIE FUORI DALLA PORTATA DEI BAMBINI.**

Per caricare la batteria

Fare caricare al più presto possibile la batteria da un concessionario Yamaha, se sembra che si sia scaricata. Tenere presente che la batteria tende a scaricarsi più rapidamente se il veicolo è equipaggiato con accessori elettrici optional.

HCA16522

ATTENZIONE

Per caricare una batteria ricaricabile con valvola di sicurezza VRLA (Valve Regulated Lead Acid), occorre un caricabatte-

ria speciale (a tensione costante). Se si utilizza un caricabatteria convenzionale si danneggia la batteria.

Rimessaggio della batteria

1. Se non si intende utilizzare il veicolo per oltre un mese, togliere la batteria dal mezzo, caricarla completamente e poi riporla in un ambiente fresco e asciutto. **ATTENZIONE: Quando si rimuove la batteria, accertarsi che il blocchetto accensione sia spento, poi scollegare il cavo negativo prima di scollegare il cavo positivo.**

[HCA16304]

2. Se la batteria resta inutilizzata per più di due mesi, controllarla almeno una volta al mese e caricarla completamente se è necessario.
3. Caricare completamente la batteria prima dell'installazione. **ATTENZIONE: Quando si installa la batteria, accertarsi che il blocchetto accensione sia spento, poi collegare il cavo positivo prima di collegare il cavo negativo.** [HCA16842]
4. Dopo l'installazione, verificare che i cavi batteria siano collegati correttamente ai terminali batteria.

Manutenzione e regolazione periodiche

HCA16531

HAU66593

ATTENZIONE

Tenere la batteria sempre carica. Se si ripone una batteria scarica, si possono provocare danni permanenti alla stessa.

Sostituzione dei fusibili

Il fusibile principale, il fusibile motorino ABS e la scatola fusibili 1 si trovano sotto alla sella pilota. (Vedere pagina 4-39.)

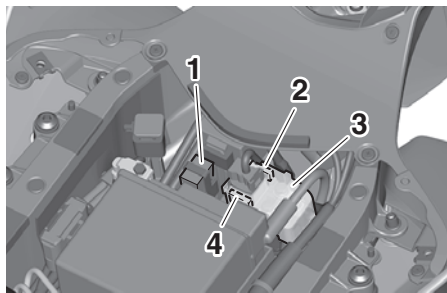

1. Fusibile principale
2. Fusibile motorino ABS
3. Coperchio relè avviamento
4. Fusibile di riserva motorino ABS

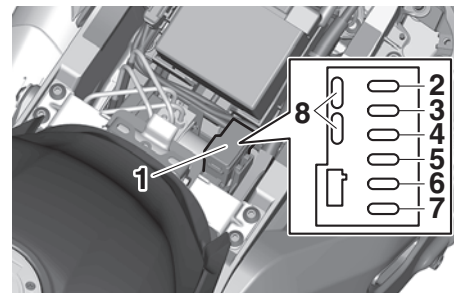

1. Scatola fusibili 1
2. Fusibile del solenoide ABS
3. Fusibile dell'impianto di iniezione carburante
4. Fusibile della valvola a farfalla elettronica
5. Fusibile di backup (per orologio digitale ed ECU)
6. Fusibile motorino ventola radiatore ausiliario
7. Fusibile motorino ventola radiatore
8. Fusibile di riserva

Per accedere al fusibile motorino ABS e alla scatola fusibili 1

1. Togliere la sella passeggero e la sella pilota. (Vedere pagina 4-39.)
2. Togliere il copribatteria rimuovendo i bulloni.

Manutenzione e regolazione periodiche

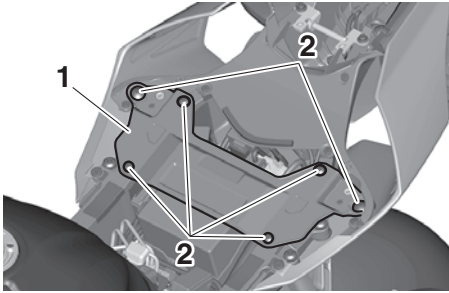

1. Copribatteria
2. Bullone

3. Rimuovere il pannello togliendo le viti fissaggio rapido.

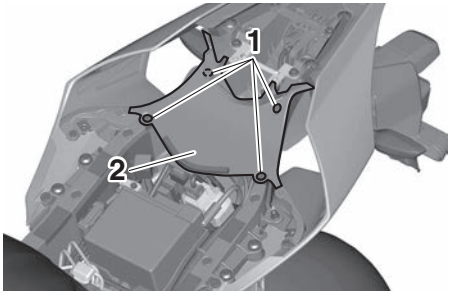

1. Vite fissaggio rapido
2. Pannello

NOTA

Per accedere al fusibile motorino ABS, togliere il coperchio del relè avviamento tirandolo verso l'alto.

La scatola fusibili 2 si trova sotto il pannello A. (Vedere pagina 7-10.)

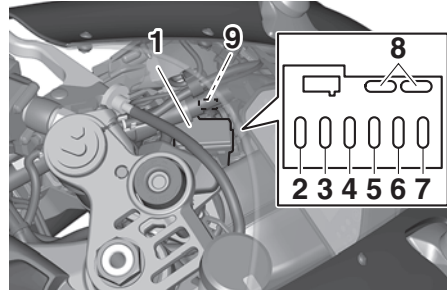

1. Scatola fusibili 2
2. Fusibile terminale 1
3. Fusibile faro
4. Fusibile luci d'emergenza
5. Fusibile ECU ABS
6. Fusibile sistema di segnalazione
7. Fusibile accensione
8. Fusibile di riserva
9. Fusibile SCU (YZF-R1M)

Se un fusibile è bruciato, sostituirlo come segue.

1. Girare la chiave su "OFF" e spegnere il circuito elettrico in questione.

2. Togliere il fusibile bruciato ed installare un fusibile nuovo dell'ampereaggio secondo specifica. **AVVERTENZA! Non utilizzare un fusibile di amperaggio superiore a quello consigliato per evitare di provocare danni estesi all'impianto elettrico ed eventualmente un incendio.** [HWA15132]

Manutenzione e regolazione periodiche

Fusibili secondo specifica:

Fusibile principale:

50.0 A

Fusibile terminale 1:

2.0 A

Fusibile del faro:

7.5 A

Fusibile dell'impianto di segnalazione:

7.5 A

Fusibile dell'accensione:

15.0 A

Fusibile motorino ventola radiatore:

15.0 A

Fusibile motorino ventola radiatore ausiliario:

10.0 A

Fusibile del motorino dell'ABS:

30.0 A

Fusibile delle luci di emergenza:

7.5 A

Fusibile dell'ABS ECU:

7.5 A

Fusibile del solenoide ABS:

15.0 A

Fusibile dell'SCU:

7.5 A (YZF1000D)

Fusibile dell'impianto di iniezione carburante:

15.0 A

Fusibile di backup:

7.5 A

Fusibile della valvola a farfalla elettrica:

7.5 A

3. Girare la chiave su "ON" ed accendere il circuito elettrico in questione per controllare se l'apparecchiatura funziona.
4. Se nuovamente il fusibile brucia subito, fare controllare l'impianto elettrico da un concessionario Yamaha.

Luci veicolo

HAU67122

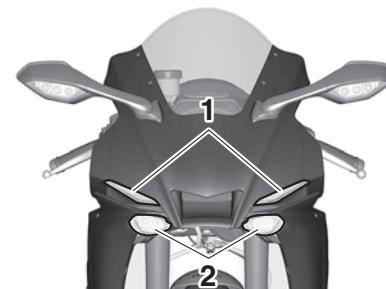

1. Luce di posizione anteriore

2. Faro

Questo modello è equipaggiato con luci completamente LED.

I fari, le luci di posizione anteriori, gli indicatori di direzione, la lampada biluce fanalino/stop e la luce targa sono tutti LED. Non vi sono lampade sostituibili dall'utente.

Se una luce non si accende, controllare i fusibili e fare controllare il veicolo da un concessionario Yamaha.

HCA16581

ATTENZIONE

Non attaccare nessun tipo di pellicola colorata o di adesivo sulla lente faro.

NOTA

- Il faro destro si accende quando si preme l'interruttore Pass/LAP "☐/LAP" oppure si posiziona il commutatore luce abbagliante/anabbagliante su "☐" (abbagliante).
- Le luci di posizione anteriori sono state progettate per spegnersi gradualmente man mano che la R1 diventa inattiva.

Come supportare il motociclo

HAU67131

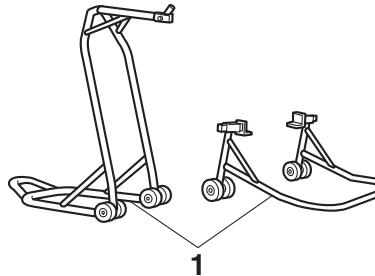

1. Cavalletto per manutenzione (esempio)

Poiché questo modello non è equipaggiato con un cavalletto centrale, utilizzare i cavalletti per la manutenzione quando si toglie la ruota anteriore e posteriore o si eseguono altri lavori di manutenzione che richiedono che il motociclo stia dritto.

Prima di iniziare qualsiasi lavoro di manutenzione, controllare che il motociclo sia in una posizione stabile ed in piano.

Ricerca ed eliminazione guasti

HAU25872

Sebbene i motocicli Yamaha subiscano un rigoroso controllo prima della spedizione dalla fabbrica, si possono verificare dei guasti durante il funzionamento. Eventuali problemi nei sistemi di alimentazione del carburante, di compressione o di accensione, per esempio, possono provocare difficoltà all'avviamento o perdite di potenza.

Le tabelle di ricerca ed eliminazione guasti che seguono rappresentano una guida rapida e facile per controllare questi impianti vitali. Tuttavia, se il motociclo dovesse richiedere riparazioni, consigliamo di portarlo da un concessionario Yamaha, i cui tecnici esperti sono in possesso degli attrezzi, dell'esperienza e delle nozioni necessari per l'esecuzione di una corretta manutenzione del motociclo.

Usare soltanto ricambi originali Yamaha. Le imitazioni possono essere simili ai ricambi originali Yamaha, ma spesso sono di qualità inferiore, hanno durata minore e possono provocare riparazioni costose.

HWA15142

AVVERTENZA

Quando si controlla l'impianto del carburante, non fumare, ed accertarsi che non ci siano fiamme libere o scintille nelle vicinanze, comprese le fiamme pilota di

Manutenzione e regolazione periodiche

scaldacqua o fornaci. La benzina o i vapori di benzina possono accendersi o esplodere, provocando gravi infortuni o danni materiali.

Tabella di ricerca ed eliminazione guasti

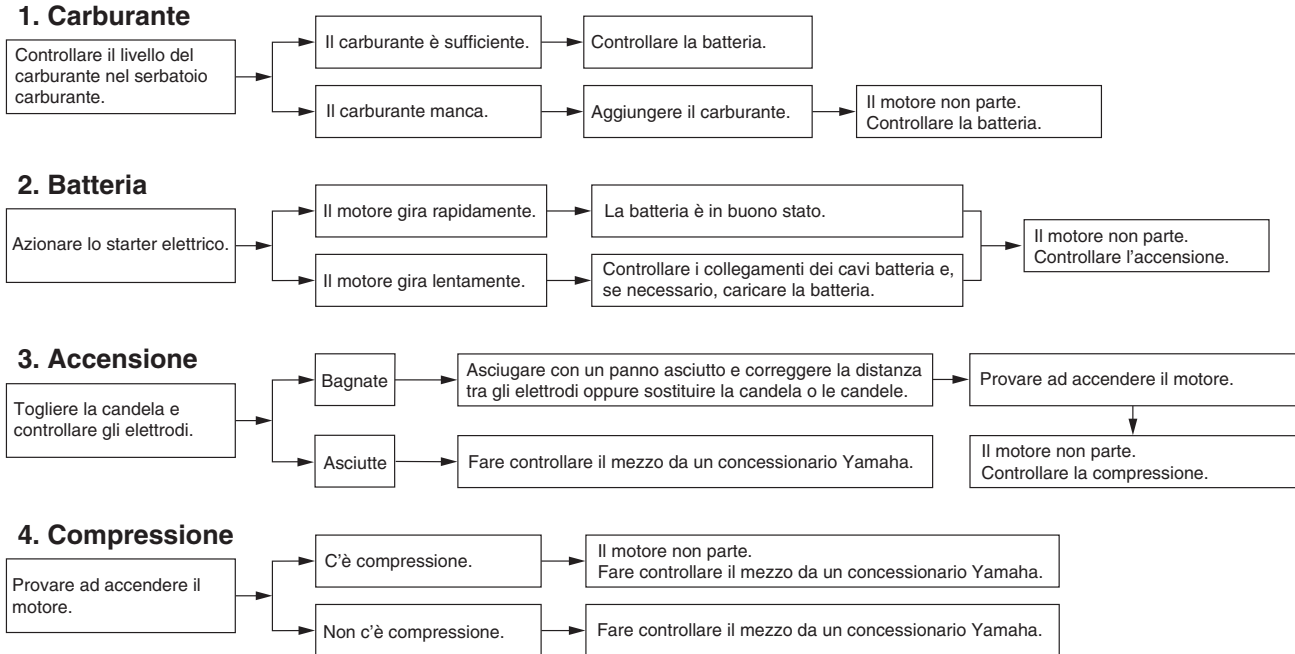

Manutenzione e regolazione periodiche

HAU86420

Surriscaldamento del motore

HWAT1041

⚠️ AVVERTENZA

- Non togliere il tappo radiatore quando il motore e il radiatore sono caldi. Liquido bollente e vapore possono fuoriuscire sotto pressione e provocare lesioni gravi. Ricordarsi di aspettare fino a quando il motore si è raffreddato.
- Mettere un panno spesso, come un asciugamano, sul tappo radiatore, e poi girarlo lentamente in senso antiorario fino al fermo, per permettere alla pressione residua di fuoriuscire. Quando cessa il sibilo, premere il tappo mentre lo si gira in senso antiorario, e poi toglierlo.

7

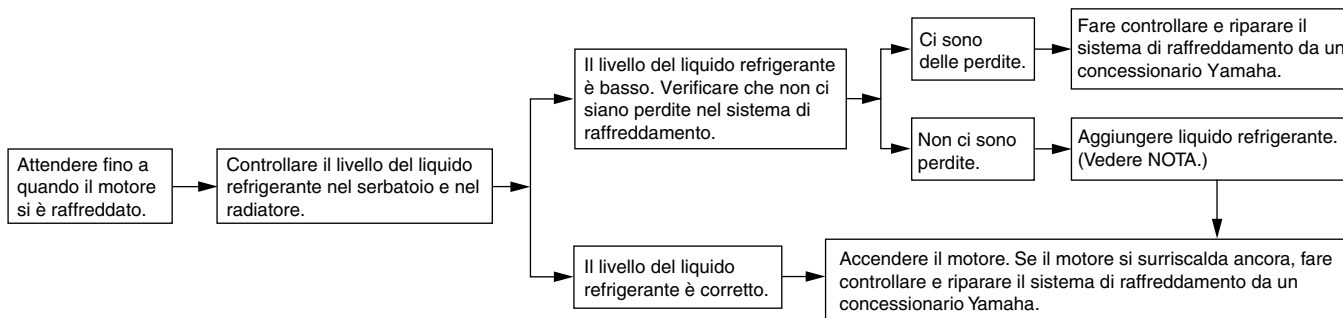

NOTA

Se non si dispone di liquido refrigerante, in sua vece si può usare provvisoriamente dell'acqua del rubinetto, a patto che la si sostituisca al più presto possibile con il liquido refrigerante consigliato.

Verniciatura opaca, prestare attenzione

HAU37834

HAU83443

HCA26280

ATTENZIONE

HCA15193

Alcuni modelli sono equipaggiati con parti a verniciatura opaca. Prima della pulizia del veicolo, si raccomanda di consultare un concessionario Yamaha per consigli sui prodotti da usare. L'utilizzo di spazzole, prodotti chimici forti o detergenti aggressivi per la pulizia di queste parti può graffiare o danneggiare la superficie. Si raccomanda inoltre di non applicare cera su nessuna parte con verniciatura opaca.

Cura

La pulizia frequente e accurata del veicolo, oltre a migliorarne l'aspetto, ne migliorerà anche le prestazioni generali e prolungherà la vita utile di molti componenti. Inoltre, il lavaggio, la pulizia e la lucidatura consentiranno di ispezionare le condizioni del veicolo con maggior frequenza. Lavare il veicolo dopo averlo utilizzato sotto la pioggia o vicino al mare, poiché il sale è corrosivo per i metalli.

NOTA

- Le strade delle zone soggette a forti nevicate possono essere cosparse di sale per evitare che ghiaccino. Questo sale può rimanere sulle strade fino a primavera inoltrata, per cui lavare il lato inferiore e i componenti della parte ciclistica dopo aver utilizzato il veicolo in tali aree.
- I prodotti per la cura e la manutenzione Yamaha originali sono venduti con il marchio YAMALUBE in molti mercati di tutto il mondo.
- Per ulteriori consigli sulla pulizia, consultare il proprio concessionario Yamaha.

ATTENZIONE

Una pulizia inadeguata può causare danni estetici e meccanici. Non utilizzare:

- idropulitrici ad alta pressione o pulitrici a getto di vapore. L'eccessiva pressione dell'acqua potrebbe causare la penetrazione d'acqua e il deterioramento di cuscinetti ruote, freni, guarnizioni della trasmissione e dispositivi elettrici. Evitare applicazioni con detergenti ad alta pressione, come ad esempio quelle disponibili negli autolavaggi a gettoni.
- prodotti chimici aggressivi, inclusi detergenti per ruote fortemente acidi, specialmente sulle ruote a raggi o in magnesio.
- prodotti chimici aggressivi, agenti detergenti abrasivi o cera sui componenti con finitura satinata. Le spazzole possono graffiare e danneggiare la finitura satinata; utilizzare solo spugne morbide o asciugamani.
- asciugamani, spugne o spazzole contaminati da prodotti detergenti abrasivi o prodotti chimici aggressivi.

Pulizia e rimessaggio del motociclo

sivi, come ad esempio solventi, benzina, antiruggine, liquido freni, antigelo, ecc.

Prima del lavaggio

1. Parcheggiare il veicolo lontano dalla luce solare diretta e lasciare che si raffreddi. Ciò eviterà la formazione di macchie d'acqua.
2. Controllare che tutti i tappi, i coperchi, i connettori e gli elementi di connessione elettrici siano ben installati.
3. Coprire l'estremità della marmitta con un sacchetto di plastica e un elastico robusto.
4. Prelavare le macchie ostinate, come insetti o guano di uccello, con un asciugamano bagnato per qualche minuto.
5. Rimuovere la sporcizia della strada e le macchie d'olio con un agente sgrassante di qualità e una spazzola con setole in plastica o una spugna. **ATTENZIONE: Non utilizzare agenti sgrassanti sulle aree che necessitano di lubrificazione, come ad esempio guarnizioni e perni ruota. Seguire le istruzioni del prodotto.**

[HCA26290]

Lavaggio

1. Sciacquare via ogni traccia di sgrassatore e spruzzare il veicolo con un tubo per innaffiare. Utilizzare solo la pressione sufficiente per svolgere l'operazione. Evitare di spruzzare acqua direttamente nella marmitta, sul pannello portastrumenti, nell'ingresso dell'aria o all'interno di altre aree interne, come ad esempio i vani portaoggetti sotto la sella.
2. Lavare il veicolo con un detergente per auto di qualità miscelato con acqua fresca e un asciugamano o una spugna morbidi e puliti. Utilizzare uno spazzolino usato o una spazzola con setole in plastica per pulire i punti difficili da raggiungere. **ATTENZIONE: Se il veicolo è stato esposto al sale, utilizzare acqua fredda. L'acqua calda aumenterà le proprietà corrosive del sale.** [HCA26301]
3. Per i veicoli dotati di parabrezza: Pulire il parabrezza con un asciugamano o una spugna morbidi inumiditi con acqua e un detergente con pH neutro. Se necessario, utilizzare un detergente o un prodotto per lucidare specifico per parabrezza di alta qualità per motocicli. **ATTENZIONE: Mai utilizzare prodotti chimici aggressivi per puli-**

re il parabrezza. Inoltre, alcuni prodotti per la pulizia della plastica rischiano di graffiare il parabrezza; pertanto, provare tutti i prodotti di pulizia prima dell'applicazione generale.

[HCA26310]

4. Sciacquare bene con acqua pulita. Rimuovere tutti i residui di detergente, poiché potrebbero essere dannosi per i componenti in plastica.

Dopo il lavaggio

1. Asciugare il veicolo con una pelle di camoscio o un asciugamano assorbente, preferibilmente un panno in microfibra.
2. Per i modelli dotati di catena di trasmissione: Asciugare e successivamente lubrificare la catena di trasmissione per prevenire la ruggine.
3. Lucidare con un prodotto specifico le superfici cromate, di alluminio e di acciaio inox. Con la lucidatura spesso si possono eliminare le scoloriture provocate dal calore sugli impianti di scarico di acciaio inox.
4. Applicare uno spray anticorrosione su tutti i componenti in metallo, comprese le superfici cromate o nichelate. **AVVERTENZA! Non applicare spray a base di silicone o d'olio sulle selle,**

sulle manopole, sulle staffe poggia-piedi in gomma o sui battistrada dei pneumatici. In caso contrario, i componenti diventeranno scivolosi, con il rischio di causare la perdita di controllo del veicolo. Pulire accuratamente le superfici di questi componenti prima di utilizzare il veicolo.

[HWA20650]

5. Trattare i componenti in gomma, vinile e in plastica non verniciata con un apposito prodotto per la loro cura.
6. Ritoccare i danneggiamenti di lieve entità della vernice provocati dai sassi, ecc.
7. Passare una cera non abrasiva su tutte le superfici verniciate o utilizzare uno spray per particolari per motocicli.
8. Terminata la pulizia, avviare il motore e lasciarlo funzionare al minimo per qualche minuto per fare asciugare l'umidità residua.
9. Se la lente faro si è appannata, avviare il motore e accendere il faro per rimuovere l'umidità.
10. Lasciare asciugare completamente il veicolo prima di rimessarlo o di coprirlo.

HCA26320

ATTENZIONE

- Non applicare cera sui componenti in gomma o in plastica non verniciata.
- Non utilizzare prodotti abrasivi per lucidare, onde evitare di logorare la vernice.
- Applicare spray e cera con parsimonia. In seguito, rimuovere il prodotto in eccesso.

HWA20660

AVVERTENZA

Corpi estranei rimasti sui freni o sui pneumatici possono far perdere il controllo del veicolo.

- Accertarsi che non ci sia lubrificante o cera sui freni o sui pneumatici.
- Se necessario, lavare i pneumatici con acqua calda e un detergente neutro.
- Se necessario, pulire i dischi e le pastiglie freno con detergente per freni o acetone.
- Prima di marciare a velocità elevate, provare la capacità di frenata del veicolo ed il suo comportamento in curva.

HAU83450

Pulizia della marmitta in titanio

Questo modello è equipaggiato con una marmitta in titanio che richiede procedure speciali di pulizia. Per pulire la marmitta, usare soltanto un panno o una spugna morbidi e detergente neutro con acqua. Così facendo si dovrebbero rimuovere dita-te e altre macchie d'olio. Se necessario, è possibile utilizzare un prodotto detergente con pH alcalino e una spazzola morbida. Tuttavia, non utilizzare agenti abrasivi o trattamenti speciali per pulire la marmitta, onde evitare di logorare la finitura protettiva.

NOTA

Lo scolorimento prodotto dal calore del tubo di scarico che porta alla marmitta in titanio è normale e non è eliminabile.

Pulizia e rimessaggio del motociclo

Rimessa

Rimessare sempre il veicolo in un luogo fresco e asciutto. Se necessario, proteggerlo dalla polvere coprendolo con un telo permeabile. Accertarsi che il motore e l'impianto di scarico si siano raffreddati prima di coprire il veicolo. Se il veicolo resta spesso fermo per settimane tra un uso e l'altro, si consiglia di utilizzare uno stabilizzatore per carburante di qualità dopo ogni pieno.

HAU83472

HCA21170

ATTENZIONE

- Se si rimessa il veicolo in un ambiente scarsamente ventilato, o lo si copre con una tela cerata quando è ancora bagnato, si permette all'acqua ed all'umidità di penetrare e di provocare la formazione di ruggine.
- Per prevenire la corrosione, evitare scantinati umidi, ricoveri di animali (in considerazione della presenza di ammoniaca) e gli ambienti in cui sono immagazzinati prodotti chimici forti.

Rimessa prolungata

Prima di rimessare il veicolo per un periodo di tempo prolungato (60 giorni o più):

1. Eseguire tutte le riparazioni necessarie e qualsiasi intervento di manutenzione in sospenso.
2. Seguire tutte le istruzioni nella sezione Pulizia del presente capitolo.
3. Fare il pieno del serbatoio carburante, aggiungendo lo stabilizzatore per carburante secondo le istruzioni del prodotto. Far funzionare il motore per 5 minuti per distribuire il carburante trattato in tutto l'impianto del carburante.
4. Per i veicoli muniti di rubinetto benzina: Girare la leva rubinetto benzina in posizione OFF.
5. Per i veicoli dotati di carburatore: Per prevenire l'accumulo di depositi di carburante, scaricare il carburante presente nella vaschetta carburatore in un contenitore pulito. Riserrare il bullone drenaggio e versare di nuovo il carburante nel serbatoio carburante.
6. Utilizzare un olio protettivo per il rimessaggio invernale del motore seguendo le istruzioni del prodotto per proteggere i componenti interni del motore dalla corrosione. Se l'olio protettivo per il rimessaggio del motore non è disponibile, procedere come segue per ciascun cilindro:
 - a. Togliere il cappuccio candela e la candela.
 - b. Versare un cucchiaino da tè di olio motore nel foro della candela.
 - c. Installare il cappuccio candela sulla candela e poi mettere la candela sulla testa cilindro in modo che gli elettrodi siano a massa. (Questo limiterà la formazione di scintille durante la prossima fase.)
 - d. Mettere in rotazione diverse volte il motore con lo starter. (In questo modo la parete del cilindro si ricoprirà di olio.) **AVVERTENZA! Per prevenire danneggiamenti o infortuni provocati dalle scintille, accertarsi di aver messo a massa gli elettrodi della candela mentre si fa girare il motore.**
7. Lubrificare tutti i cavi di comando, i perni di guida, i pedali e tutte le leve, nonché il cavalletto laterale e il cavalletto centrale (se presente).
8. Controllare e ripristinare la pressione pneumatico e poi sollevare il veicolo in modo che tutte le ruote non tocchino terra. Altrimenti, far girare le ruote di

[HWA10952]

poco una volta al mese in modo da prevenire il danneggiamento locale dei pneumatici.

9. Coprire l'uscita gas di scarico con un sacchetto di plastica per prevenire la penetrazione di umidità.
10. Rimuovere la batteria e caricarla completamente, oppure collegare un caricabatteria mantenitore per mantenere la carica ottimale della batteria.

ATTENZIONE: Verificare che la batteria e il relativo caricabatteria siano compatibili. Non caricare le batterie VRLA con caricabatterie convenzionali. [HCA26330]

NOTA

- Se la batteria verrà rimossa, caricarla una volta al mese e conservarla in un luogo temperato in cui la temperatura sia di 0-30 °C (32-90 °F).
 - Per maggiori informazioni sulla carica e sulla conservazione della batteria, vedere pagina 7-34.
-

Caratteristiche tecniche

Dimensioni:

- Lunghezza totale:
2055 mm (80.9 in)
- Larghezza totale:
690 mm (27.2 in)
- Altezza totale:
1165 mm (45.9 in)
- Altezza alla sella:
855 mm (33.7 in) (YZF1000)
860 mm (33.9 in) (YZF1000D)
- Passo:
1405 mm (55.3 in)
- Distanza da terra:
130 mm (5.12 in)
- Raggio minimo di sterzata:
3.4 m (11.16 ft)

Peso:

- Peso in ordine di marcia:
201 kg (443 lb) (YZF1000)
202 kg (445 lb) (YZF1000D)

Motore:

- Ciclo di combustione:
4 tempi
- Impianto di raffreddamento:
Raffreddato a liquido
- Sistema di distribuzione:
DOHC
- Disposizione dei cilindri:
In linea
- Numero di cilindri:
4 cilindri
- Cilindrata:
998 cm³

- Alesaggio × corsa:
79.0 × 50.9 mm (3.11 × 2.00 in)
- Sistema di avviamento:
Avviamento elettrico

Olio motore:

Marca consigliata:



- Tipo:
Completamente sintetico
- Gradi di viscosità SAE:
10W-40, 15W-50
- Gradazione dell'olio motore consigliato:
API Service tipo SG o superiore, standard
JASO MA
- Quantità di olio motore:
Cambio olio:
3.90 L (4.12 US qt, 3.43 Imp.qt)
Con rimozione dell'elemento filtro olio:
4.10 L (4.33 US qt, 3.61 Imp.qt)

Quantità di liquido refrigerante:

- Serbatoio liquido refrigerante (fino al livello massimo):
0.25 L (0.26 US qt, 0.22 Imp.qt)
- Radiatore (tutto il circuito compreso):
2.25 L (2.38 US qt, 1.98 Imp.qt)

Carburante:

- Carburante consigliato:
Benzina senza piombo (E10 accettabile)
- Numero di ottano (RON):
95

- Capacità del serbatoio carburante:
17 L (4.5 US gal, 3.7 Imp.gal)
- Quantità di riserva carburante:
3.0 L (0.79 US gal, 0.66 Imp.gal)

Iniezione carburante:

- Corpo farfallato:
- Sigla di identificazione:
B3L1 00

Gruppo motopropulsore:

- Rapporti di riduzione:
- 1^a:
2.600 (39/15)
- 2^a:
2.176 (37/17)
- 3^a:
1.842 (35/19)
- 4^a:
1.579 (30/19)
- 5^a:
1.381 (29/21)
- 6^a:
1.250 (30/24)

Pneumatico anteriore:

- Tipo:
Senza camera d'aria
- Misura:
120/70ZR17M/C (58W)
- Produttore/modello:
BRIDGESTONE/BATTLAX RACING
STREET RS11F

Pneumatico posteriore:

- Tipo:
Senza camera d'aria

Misura:

190/55ZR17M/C (75W) (YZF1000)
200/55ZR17M/C (78W) (YZF1000D)

Produttore/modello:

BRIDGESTONE/BATTLAX RACING
STREET RS11R

Carico:

Carico massimo:
185 kg (408 lb)

Il carico massimo del veicolo corrisponde al peso totale di pilota, passeggero, bagagli e accessori.

Freno anteriore:**Tipo:**

Freno a doppio disco idraulico

Freno posteriore:**Tipo:**

Freno monodisco idraulico

Sospensione anteriore:**Tipo:**

Forcella telescopica

Sospensione posteriore:**Tipo:**

Forcellone oscillante (sospensione articolata)

Impianto elettrico:

Tensione impianto:
12 V

Batteria:

Modello:
YTZ7S(F)

Tensione, capacità:
12 V, 6.0 Ah (10 HR)

Potenza lampadina:**Faro:**

LED

Lampada stop/fanalino:

LED

Indicatore di direzione anteriore:

LED

Indicatore di direzione posteriore:

LED

Luce ausiliaria:

LED

Luce targa:

LED

Informazioni per i consumatori

Numeri d'identificazione

HAU53562

Riportare numero identificazione veicolo, numero di serie motore e informazioni dell'etichetta modello qui sotto negli appositi spazi. Questi numeri d'identificazione sono necessari alla registrazione del veicolo presso le autorità competenti della zona interessata e all'ordinazione di ricambi dai concessionari Yamaha.

NUMERO IDENTIFICAZIONE VEICOLO:

NUMERO DI SERIE MOTORE:

INFORMAZIONI DELL'ETICHETTA MODELLO:

Numero identificazione veicolo

HAU26401

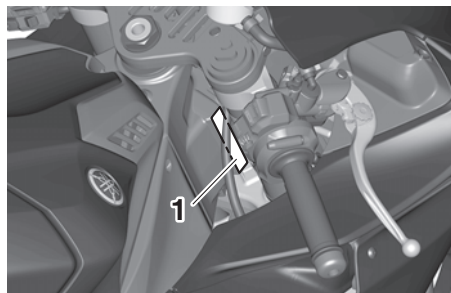

1. Numero identificazione veicolo

Il numero di identificazione del veicolo è impresso sul canotto dello sterzo. Riportare questo numero nell'apposito spazio.

NOTA

Il numero di identificazione del veicolo serve ad identificare il motociclo e può venire utilizzato per registrarlo presso le autorità competenti della zona interessata.

Numero di serie motore

HAU26442

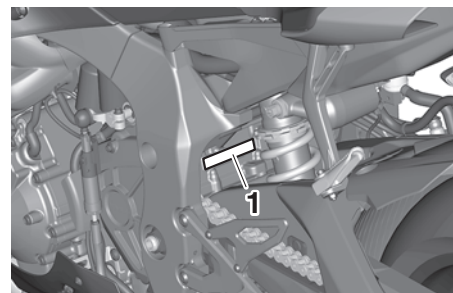

1. Numero di serie motore

Il numero di serie motore è impresso sul carter.

Etichetta modello

HAU26521

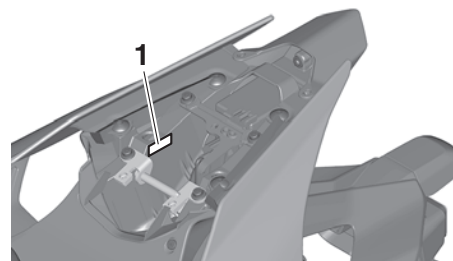

1. Etichetta modello

L'etichetta del modello è applicata al telaio sotto la sella del passeggero. (Vedere pagina 4-39.) Registrare le informazioni di questa etichetta nell'apposito spazio. Queste informazioni sono necessarie per ordinare i ricambi presso i concessionari Yamaha.

Connettore diagnostica

HAU69910

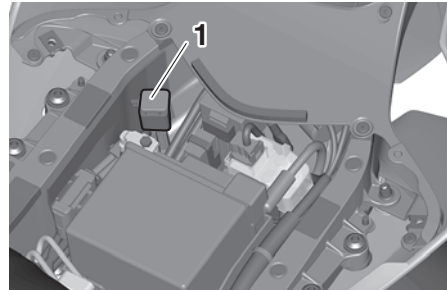

1. Connettore diagnostica

Il connettore diagnostica è ubicato come illustrato nella figura.

Registrazione dei dati del veicolo

HAU85300

L'ECU di questo modello memorizza alcuni dati del veicolo per agevolare la diagnosi dei malfunzionamenti e a fini di ricerca, analisi statistiche e sviluppo.

Benché i sensori e i dati registrati varino da modello a modello, i tipi principali di dati consistono in:

- Dati relativi allo stato del veicolo e alle prestazioni del motore
- Dati relativi all'iniezione di carburante e alle emissioni

Questi dati vengono caricati solo se si collega uno speciale strumento diagnostico Yamaha al veicolo, ad esempio quando si eseguono controlli di manutenzione o procedure di riparazione.

I dati del veicolo caricati verranno opportunamente trattati secondo l'Informativa sulla privacy illustrata di seguito.

Informativa sulla privacy

<https://www.yamaha-motor.eu/it/privacy/privacy-policy.aspx>

Yamaha non divulgherà questi dati a terzi eccetto nei casi indicati di seguito. Inoltre, Yamaha potrà fornire i dati del veicolo a terzi al fine di esternalizzare i servizi correlati al trattamento dei dati del veicolo. Anche in questo caso, Yamaha richiederà al terzista

Informazioni per I consumatori

di trattare opportunamente i dati del veicolo da noi forniti e Yamaha gestirà i dati nella maniera opportuna.

- Abbia ricevuto il consenso da parte del proprietario del veicolo
- Sia obbligata a farlo per legge
- Debbano essere utilizzati da Yamaha in caso di vertenze
- Quando i dati non si riferiscono né a un veicolo né a un proprietario specifico

A	Assieme ammortizzatore, regolazione..... 4-45	Display, schermata principale..... 4-9	Leve freno e frizione, controllo e lubrificazione 7-32
	Avviare il motore..... 6-2	E	Liquido freni, cambio..... 7-28
B	Batteria 7-34	Elemento filtrante 7-19	Liquido refrigerante..... 7-18
	Blocchetto accensione/bloccasterzo 4-2	F	Livello del liquido freni, controllo 7-26
C	Cambio della marcia..... 6-3	Filtro a carboni attivi..... 7-14	Luci veicolo..... 7-38
	Candele, controllo 7-13	Forcella, controllo 7-33	M
	Caratteristiche tecniche..... 9-1	Forcella, regolazione..... 4-42	Manopola acceleratore, controllo e lubrificazione 7-31
	Carburante..... 4-36	Funzioni speciali..... 3-1	Manutenzione e lubrificazione, periodiche..... 7-5
	Carburante, consigli per ridurne il consumo 6-4	Fusibili, sostituzione..... 7-36	Manutenzione, sistema di controllo emissioni 7-3
	Carenature e pannelli, rimozione e installazione..... 7-10	G	Marmitta in titanio, pulizia..... 8-3
	Catena di trasmissione, pulizia e lubrificazione 7-30	Gioco della leva freno, controllo 7-25	N
	Cavalletto laterale..... 4-50	Gioco della leva frizione, regolazione... 7-24	Numeri d'identificazione 10-1
	Cavalletto laterale, controllo e lubrificazione 7-32	Gioco valvole..... 7-20	Numero di serie motore..... 10-1
	Cavi, controllo e lubrificazione 7-30	Glossario 3-5	Numero identificazione veicolo..... 10-1
	CCU..... 4-40	Guida visiva alle funzioni YRC 3-6	O
	Come supportare il motociclo..... 7-39	I	Olio motore e cartuccia filtro olio 7-15
	Commutatore luce	Impostazioni YRC 4-16	P
	abbagliante/anabbagliante..... 4-4	Informazioni di sicurezza..... 1-1	Parcheggio..... 6-4
	Connettore ausiliario (CC) 4-50	Interruttore	Pastiglie del freno anteriore e posteriore, controllo 7-26
	Connettore diagnostica 10-2	Arresto/Accensione/Avviamento 4-4	Pedale cambio..... 4-33
	Convertitore catalitico 4-39	Interruttore avvisatore acustico 4-4	Pedale freno..... 4-34
	Coprisella..... 4-41	Interruttore di segnalazione luce	Pedali freno e cambio, controllo e lubrificazione 7-31
	Cura..... 8-1	abbagliante/LAP 4-4	Perni del forcellone, lubrificazione..... 7-33
	Cuscinetti ruote, controllo 7-34	Interruttore indicatore di direzione..... 4-4	Pneumatici..... 7-20
D	Display, schermata menu..... 4-15	Interruttore luci d'emergenza 4-4	Portadocumenti 4-42
		Interruttori luci stop..... 7-25	Posizioni dei componenti 2-1
		Interruttori manubrio 4-3	R
		K	Regime del minimo, controllo..... 7-20
		Kit attrezzi 7-2	
		L	
		Leva freno 4-34	
		Leva frizione..... 4-33	

Indice analitico

Registrazione dei dati, veicolo.....	10-2
Ricerca ed eliminazione guasti	7-39
Rimessa	8-4
Rodaggio	6-1
Ruote	7-23

S

Selle	4-39
Sistema di controllo del freno (BC)	4-34
Sistema d'interruzione circuito accensione	4-51
Sistema EXUP.....	4-49
Sistema immobilizzatore.....	4-1
Specchietti retrovisori	4-42
Spia ABS.....	4-7
Spia controllo stabilità	4-8
Spia di segnalazione cambio	4-7
Spia di segnalazione guasto (MIL)	4-6
Spia immobilizer	4-7
Spia livello carburante	4-6
Spia luce abbagliante	4-6
Spia marcia in folle	4-6
Spia pressione olio e temperatura liquido refrigerante.....	4-8
Spia sistema ausiliario	4-8
Spie di segnalazione e di avvertimento	4-6
Spie indicatore di direzione	4-6
Sterzo, controllo	7-34
Surriscaldamento del motore	7-42

T

Tabella di ricerca ed eliminazione guasti.....	7-41
Tappo serbatoio carburante	4-36
Tensione della catena	7-28

Tubo di troppopieno del serbatoio carburante	4-38
-------------------------------------------------------	------

V

Verniciatura opaca, prestare attenzione.....	8-1
-------------------------------------------------	-----

Y

Yamalube	7-18
YRC (Yamaha Ride Control)	3-1

