



ÄGARENS HANDBOK

R125

MOTORCYKEL

 Läs den här handboken noga innan fordonet används.

YZF-R125
YZF-R125A

5D7-F819D-M0

 **Läs den här handboken noga innan fordonet används. Handboken ska medfölja fordonet om det säljs.**

Välkommen till Yamaha och dess motorcykelvärld!

Som ägare av YZF-R125/YZF-R125A, kan du dra fördelar av den stora erfarenhet som Yamaha besitter och den senaste teknologin vad gäller design och tillverkning av högkvalitativa produkter som har gett Yamaha sitt goda rykte om pålitlighet.

Ta dig tid att läsa igenom denna handbok noga så att du kan njuta av alla fördelarna som din YZF-R125/YZF-R125A har. Handboken ger dig inte bara anvisningar om hur du hantarer, kontrollerar och sköter din motorcykel, den ger dig även information om hur du ska skydda dig själv och andra från problem och skador.

Dessutom får du många tips i handboken som gör att du kan hålla din motorcykel i bästa möjliga skick. Om du har ytterligare frågor ska du inte dra dig för att fråga din Yamaha-återförsäljare.

Yamaha teamet önskar dig många säkra och trevliga körningar. Kom bara ihåg att låta säkerheten gå först!

Yamaha har alltid som mål att förbättra produktdesign och kvalitet. Av denna anledning, medan denna handbok innehåller den senaste tillgängliga produktinformationen, kan det förekomma vissa skillnader mellan ditt fordon och denna handbok. Kontakta en Yamaha-återförsäljare om du har några frågor om handboken.





Läs den här handboken noga innan du börjar använda motorcykeln.

Viktig information om handboken

MAU63350

Speciellt viktig information i denna handbok särskiljs genom följande:

	Detta är en varningssymbol. Den används för att uppmärksamma dig på att det finns risk för personskador. Följ alla säkerhetsmeddelanden efter symbolen för att undvika personskador och dödsfall.
 VARNING	En VARNING innebär en farlig situation som, om den inte undviks, kan resultera i livshotande skador.
VIKTIGT	VIKTIGT anger att speciell försiktighet måste iaktas för att undvika att fordonet eller annan egendom skadas.
TIPS	Ett TIPS är viktig information för att underlätta vissa handhavanden.

* Produkt och specifikationer kan ändras utan föregående meddelande.

MAUM2152

**YZF-R125/YZF-R125A
ÄGARENS HANDBOK
©2015 av MBK INDUSTRIE
1:a utgåvan, juli 2015
Alla rättigheter förbehållna
Omtryck eller obehörig användning
utan skriftligt tillstånd från
MBK INDUSTRIE
är uttryckligen förbjuden.
Tryckt i Nederländerna.**

Säkerhetsinformation	1-1	Lossa och sätta fast kåpor och paneler.....	6-7
Beskrivning	2-1	Kontroll av tändstiftet.....	6-9
Sedd från vänster.....	2-1	Motorolja och oljefilter	6-10
Sedd från höger	2-2	Kylvätska.....	6-13
Reglage och instrument	2-3	Byte av luftfilter samt rengöring av luftfiltrets slang	6-14
Instrument och kontrollfunktioner	3-1	Kontroll av tomgångsvarvtalet	6-14
Huvudströmbrytare/styrlås.....	3-1	Justera spelet i gashandtaget.....	6-15
Indikeringslampor och varningslampor	3-2	Ventilspel	6-15
Multi-funktionsmätare	3-3	Däck.....	6-16
Styrramaturer	3-10	Gjutna fälgar	6-18
Kopplingshandtag	3-11	Justering av kopplingshandtagets spel.....	6-19
Växelpedal.....	3-12	Kontroll av frambromshandtagets spel.....	6-20
Bromshandtag.....	3-12	Justering av bromspedalens spel.....	6-20
Bromspedal.....	3-13	Bromsljuskontakter	6-21
ABS (för ABS-modeller).....	3-13	Kontroll av bromsbelägg fram och bak.....	6-21
Tanklock.....	3-14	Kontroll av bromsvätskenivån.....	6-22
Bränsle	3-15	Byte av bromsvätska	6-23
Katalysator	3-16	Kedjespänning	6-24
Förarens sadel.....	3-17	Rengöring och smörjning av kedjan.....	6-25
Sidostöd.....	3-17	Kontroll och smörjning av kablar.....	6-26
Avstängningssystem för tändkrets.....	3-18	Kontroll av och smörjning av gashandtag och kabel.....	6-26
För din egen säkerhet – kontroller före körning	4-1	Kontroll av och smörjning av broms- och kopplingshandtag.....	6-27
Hantering och viktiga punkter vid körning	5-1	Kontroll och smörjning av bromspedal	6-27
Start av motorn	5-2	Kontroll och smörjning av sidostöd.....	6-28
Växling.....	5-3	Smörjning av svingarmens ledpunkter	6-28
Tips för att sänka bränsleförbrukningen	5-3	Kontroll av framgaffeln.....	6-29
Inkörning av motorn	5-4	Kontroll av styrningen	6-29
Parkering	5-5	Kontroll av hjullager	6-30
Periodiskt underhåll och justering	6-1	Batteri	6-30
Ägarens verktygssats.....	6-2	Byte av säkringar	6-32
Tabell över regelbunden skötsel för emissionssystemet	6-3	Byte av strålkastarlampa	6-33
Tabell över allmän skötsel och smörjning	6-4	Byte av parkeringsljuslampa.....	6-34

Innehåll

Bakljus/bromsljus	6-34
Byte av blinkerslampa	6-35
Byte av nummerskyaltsbelysning...	6-35
Ställa motorcykeln	6-36
Framhjul (på modeller utan ABS)	6-36
Bakhjul (på modeller utan ABS)...	6-37
Felsökning	6-39
Felsökningsschema.....	6-40

Skötsel och förvaring av

motorcykeln	7-1
Försiktighet med matta färger	7-1
Skötsel.....	7-1
Förvaring	7-4

Specifikationer	8-1
------------------------------	-----

Konsumentinformation	9-1
Identifikationsnummer	9-1

Register	10-1
-----------------------	------

Ta ansvar som ägare

Du, som ägare till fordonet, är ansvarig för att motorcykeln fungerar på ett säkert och korrekt sätt.

Motorcyklar kör i ett spår.

Säker hantering och användning beror på korrekt körteknik så väl som förarens kunskaper. Alla förare ska känna till följande innan de kör motorcykeln.

Han eller hon ska:

- Få ingående anvisningar om alla aspekter av motorcykelkörning av en kunnig person.
- laktta varningar och underhållskrav i den här ägarhandboken.
- Få behörig utbildning i säker och korrekt körteknik.
- Få professionell teknisk service enligt den här ägarhandboken och/eller när det mekaniska skicket kräver det.
- Kör inte en motorcykel utan att först ha genomgått korrekt utbildning. Gå en kurs. Nybörjare ska utbildas av en certifierad instruktör. Kontakta en auktoriserad motorcykelåterförsäljare för att ta reda på vilka kurser som erbjuds där du bor.

Säker körning

Utför kontrollerna före körning varje gång fordonet används så att det är i säkert skick. Risken för en olycka eller egendoms-skador ökar om du inte inspekterar och underhåller fordonet på rätt sätt. En lista över kontroller före körning finns på sidan 4-1.

- Denna motorcykel är konstruerad för att bära föraren och en passagerare.
- Att bilister inte upptäcker och känner igen motorcyklar i trafiken är den dominerande orsaken till olyckor mellan bilar och motorcyklar. Många olyckor orsakas av bilförare som inte ser motorcykeln. Att göra sig själv synlig ver-

kar vara ett mycket effektivt sätt att minska risken för denna typ av olyckor.

Alltså:

- Använd en ljus jacka.
- Var extra försiktig när du närmar dig och kör genom korsningar, eftersom korsningar är de vanligaste platserna för motorcykelolyckor.
- Kör där bilisterna kan se dig. Undvik att köra i bilisternas döda vinkel.
- Utför inte skötsel på en motorcykel om du inte besitter nödvändig kunskap. Kontakta en auktoriserad motorcykelåterförsäljare för grundläggande information om motorcykelskötsel. Vissa uppgifter får endast utföras av behörig personal.
- Många olyckor förorsakas av oerfarna förare. Det är faktisk så att många förare som är inblandade i olyckor inte har giltigt motorcykelkörkort.
 - Se till att du är behörig och enbart lånar ut motorcykeln andra behöriga förare.
 - Känn din kompetens och din begränsning. Om du håller dig inom dina begränsningar kan det hjälpa dig undvika olyckor.
 - Vi rekommenderar att du övar dig på att köra motorcykeln där det inte finns någon trafik tills du känner motorcykeln och alla dess regler ordentligt.
- Många olyckor orsakas av att föraren gör fel. Ett vanligt fel som förare gör är stora svängar på grund av för hög hastighet eller felaktig kurvtagning (otillräcklig lutningsvinkel för hastigheten).
 - Följ alltid hastighetsbegränsningarna och kör aldrig fortare än vad väglaget och trafikförhållandena medger.

- Blinka alltid innan du svänger eller byter fil. Se till att bilisterna kan se dig.
- Förares och passagerarens kroppsställningar är viktiga för korrekt körning.
- Föraren ska ha båda händerna på styret och båda fötterna på förarens fotstöd under körning, för att kunna behålla kontrollen över motorcykeln.
- Passageraren ska alltid hålla i föraren, sitsremmen eller handtaget, i förekommande fall, med båda händerna och ha båda fötterna på passagerarens fotstöd. Kör aldrig med passagerare om inte han eller hon kan ha båda fötterna ordentligt på passagerarens fotstöd.
- Kör aldrig alkohol- eller narkotikapåverkad.
- Denna motorcykel är endast konstruerad för att köra på vägar. Den är inte lämplig för terrängkörning.
- Använd alltid skyddskläder som täcker benen, anklarna och fötterna. Motorn och avgassystemet är mycket heta under och efter användningen och kan orsaka brännskador.
- Passagerare ska också iaktta försiktighetsåtgärderna ovan.

Undvik kolmonoxidförgiftning

Alla avgaser innehåller kolmonoxid som är en livsfarlig gas. Om du andas in kolmonoxid kan det leda till huvudvärk, yrsel, dåsig-
het, illamående, förvirring och till slut död. Kolmonoxid är en färglös, luktlös och smaklös gas som kan vara närvarande trots att du inte kan se eller lukta avgaser. Livsfarliga nivåer av kolmonoxid kan snabbt byggas upp och du kan plötsligt bli oförmögen att vidta åtgärder för att rädda dig själv. Livsfarliga nivåer av kolmonoxid kan dröja sig kvar i flera timmar eller dagar på instängda eller dåligt ventilerade platser. Om du känner symptom på kolmonoxidförgiftning ska du omedelbart lämna platsen, gå ut i friska luften och SÖKA LÄKARHJÄLP.

- Kör inte motorn inomhus. Kolmonoxid kan snabbt nå livshotande nivåer även om du försöker ventilerar ut avgaserna med fläktar, öppna fönster eller dörrar.
- Kör inte motorn på dåligt ventilerade eller delvis instängda platser som lastor, garage eller carports.
- Kör inte motorn utomhus där avgaser kan tränga in i en byggnad genom öppningar som t.ex. fönster och dörrar.

Skyddskläder

De flesta dödsolyckor med motorcyklar beror på huvudskador. Att använda hjälm är den allra främsta faktorn för att förhindra eller minska huvudskador.

- Använd alltid en godkänd hjälm.
- Använd ansiktsskydd eller glasögon. Vind i oskyddade ögon kan bidra till försämrad syn som kan försena upp-täckten av faror.
- Att använda jacka, kraftiga stövlar, byxor, handskar etc., är effektivt för att förhindra eller minska skrubbsår och skärsår.
- Använd aldrig löst sittande kläder, eftersom de kan fastna i reglagespakar, fotstöd eller i hjulen och orsaka skador eller en olycka.

Lastning

Om du sätter på tillbehör på motorcykeln eller lastar den kan stabiliteten och hanteringen påverkas negativt om motorcykelns viktfordelning ändras. För att undvika risken för olyckor, var ytterst försiktig när du lastar motorcykeln eller sätter på tillbehör på den. Var extra försiktig när du kör en motorcykel med last eller tillbehör. Nedan

följer några allmänna riktlinjer om hur du lastar motorcykeln tillsammans med information om tillbehören:

Den totala vikten av förare, passagerare, tillbehör och last får inte överstiga den maximala lastgränsen. **En olycka kan inträffa om du kör ett överlastat fordon.**

Maxlast: 180 kg (397 lb)

När du lastar inom denna gräns, tänk på följande:

- Lasten och tillbehörens vikt ska hållas så låg och så nära motorcykeln som möjligt. Packa de tyngsta artiklarna ordentligt så nära fordonets mitt som möjligt och fördela vikten så jämnt som möjligt på båda sidorna om motorcykeln för att minska obalans och instabilitet.
- Vikt som rör sig kan orsaka plötslig obalans. Se till att tillbehör och last är ordentligt fastsatta på motorcykeln innan du kör. Kontrollera tillbehörfästet och lastremmar ofta.
 - Justera fjädringen efter lasten (endast modeller med justerbar fjädring) och kontrollera däckens skick och tryck.
 - Fäst aldrig stora eller tunga föremål på styret, framgaffeln eller framskärmen. Sådana föremål, inklusive last som sovsäckar, sjösäckar eller tält, kan skapa instabil hantering eller långsam styrning.
- **Fordonet är inte konstruerat att dra en släpvagn eller en sidovagn.**

Yamaha originaltillbehör

Att välja tillbehör till fordonet är ett viktigt val. Yamaha originaltillbehör, som bara kan köpas hos en Yamaha-återförsäljare, har utformats, testats och godkänts av Yamaha för användning på fordonet.

Många företag som inte har någon anknäring till Yamaha tillverkar delar och tillbehör eller erbjuder modifikationer för Yamaha-fordon. Yamaha har inte någon möjlighet att testa produkterna som sådana företag erbjuder. Därför kan Yamaha varken godkänna eller rekommendera tillbehör från andra tillverkare eller modifikationer som inte speciellt rekommenderas av Yamaha, även om de säljs och installeras av en Yamaha-återförsäljare.

Delar, tillbehör och ändringar från andra tillverkare

Trots att du kan hitta produkter vars utformning och kvalitet liknar Yamaha originaltillbehör, bör du vara medveten om att sådana tillbehör eller ändringar kan vara olämpliga eftersom de kan utgöra en säkerhetsrisk för dig själv och andra. Montering av tillbehör eller modifikationer som ändrar fordonets konstruktion eller köregenskaper kan öka risken att du själv eller andra skadas allvarligt eller dödas. Du ansvarar för skador som uppstår på grund av ändringar på fordonet.

Tänk på följande riktlinjer, så väl som de under "Lastning" när du monterar tillbehör.

- Montera aldrig tillbehör eller ha last som minskar motorcykelns prestanda. Kontrollera tillbehöret noggrant innan du använder det för att säkerställa att det inte på något sätt minskar markfrigången eller lutningen vid kurvtagning, begränsar fjädringens utslag, styrutslaget eller manövreringen av reglage, eller skymmer lampor och reflektorer.
- Tillbehör som sitter på styret eller på framgaffeln kan skapa instabilitet på grund av felaktig viktfordelning eller ändringar i aerodynamik. Om man sätter på tillbehör på styret eller framgaffeln, måste de vara så lätta och så få som möjligt.

- Skrymmande eller stora tillbehör kan påverka motorcykelns stabilitet allvarligt på grund av aerodynamisk påverkan. Vinden kan försöka lyfta motorcykeln, eller kan motorcykeln bli instabil vid sidvindar. Sådana tillbehör kan även orsaka instabilitet när man kör om eller blir omkörd av stora fordon.
- Vissa tillbehör kan förskjuta föraren från dennas normala körställning. Denna felaktiga körställning begränsar förarens rörelsefrihet och kan minska styrförmågan. Därför rekommenderar vi inte sådana tillbehör.
- Var försiktig när du monterar elektriska tillbehör. Om elektriska tillbehör överskrider kapaciteten i motorcykelns elektriska system kan elfel uppstå, vilket kan orsaka en farlig förlust av ljus eller motorkraft.
- Lägg i en växel (för växlade modeller).
- Säkra motorcykeln med sling eller lämpliga remmar som är fastsatta på massiva delar på motorcykeln, t.ex. ramen eller den tredelade klämman på den övre framgaffeln (inte på gummi-monterade styren, blinkers eller delar som kan gå sönder). Välj remmarnas placering noga så att de inte skaver mot lackade ytor under transporten.
- Fjädringen ska om möjligt komprimeras en aning av fästanordningarna så att motorcykeln inte studsar för mycket under transporten.

Däck och fälgar från andra tillverkare

Däcken och fälgarna som levereras med motorcykeln är konstruerade för att svara fordonets prestandaegenskaper och ge den bästa kombinationen av hantering, bromsförmåga och komfort. Andra däck, fälgar, storlekar och kombinationer kan vara olämpliga. Mer information om däckspecifikationer och byte av däck finns på sidan 6-16.

Transportera motorcykeln

Observera följande innan du transporterar motorcykeln på ett annat fordon.

- Ta bort alla lösa föremål från motorcykeln.
- Se till att bränslekranen (om det finns någon) stå i läge "OFF" och att det inte läcker något bränsle.
- Rikta framhjulet rakt fram på släpvagnen eller på flaket och förankra framhjulet i en balk så att det inte kan röra sig.

Sedd från vänster

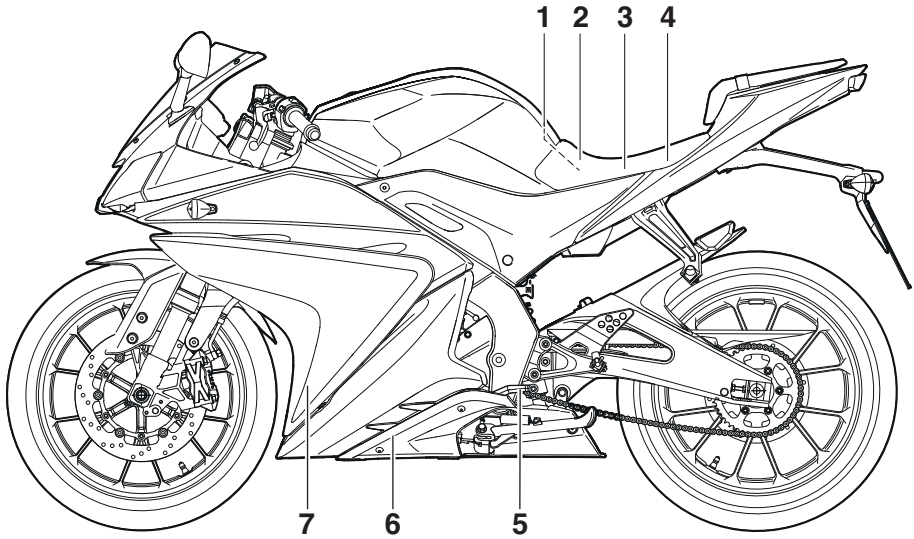

1. Batteri (se sidan 6-30)
2. Ägarens verktygssats (för ABS-modeller) (se sidan 6-2)
3. Ägarens verktygssats (se sidan 6-2)
4. Säkringsbox (se sidan 6-32)
5. Växelpedal (se sidan 3-12)
6. Oljeavtappningsplugg (se sidan 6-10)
7. Kylvätskebehållare (se sidan 6-13)

Beskrivning

MAU63391

Sedd från höger

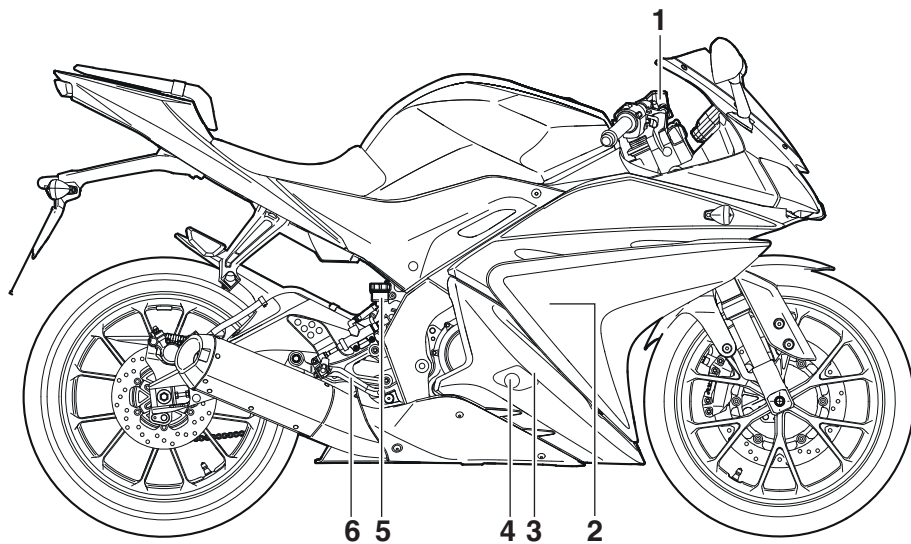

1. Bromsvätskebehållare, fram (se sidan 6-22)
2. Tändstift (se sidan 6-9)
3. Motorns oljefilter (se sidan 6-10)
4. Oljesticka (se sidan 6-10)
5. Bromsvätskebehållare, bak (se sidan 6-22)
6. Bromspedal (se sidan 3-13)

Reglage och instrument

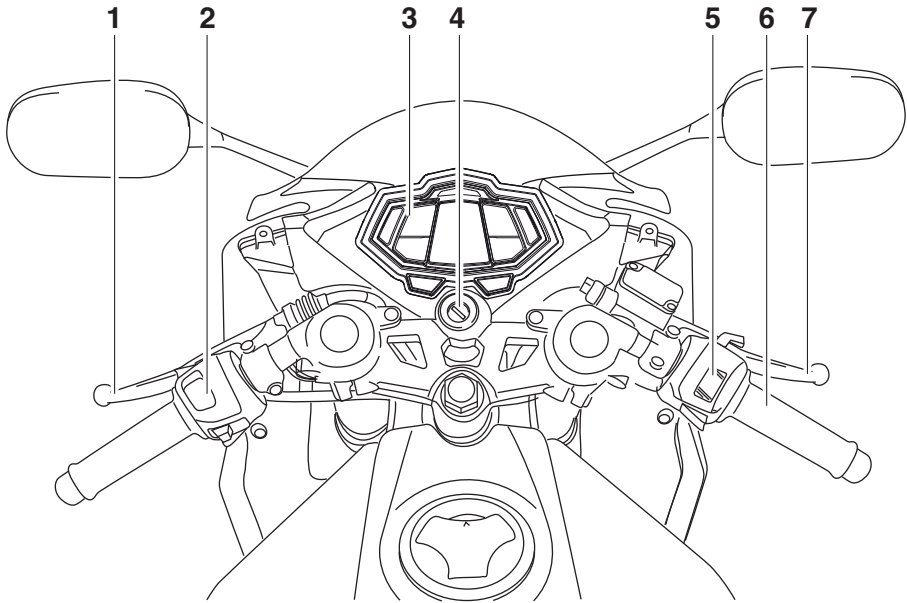

1. Kopplingshandtag (se sidan 3-11)
2. Styrarmaturer, vänster (se sidan 3-10)
3. Multi-funktionsmätare (se sidan 3-3)
4. Huvudströmbrytare/styrlås (se sidan 3-1)
5. Styrarmaturer, höger (se sidan 3-10)
6. Gashandtag (se sidan 6-15)
7. Bromshandtag (se sidan 3-12)

Instrument och kontrollfunktioner

Huvudströmbrytare/styrlås

MAU10462

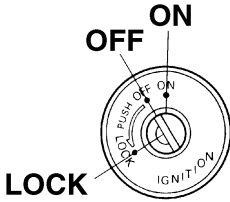

3

Reglaget för huvudströmbrytare/styrlås hanterar tändningen och belysningen och används även för att låsa styrningen. De olika lägena beskrivs nedan.

ON (PÅ)

MAU36871

Alla elkretsar matas med ström, instrumentbelysningen, bakljuset, nummerskyltsbelysningen och parkeringsljuset tänds och motorn kan startas. Det går inte att ta ur nyckeln.

TIPS

Strålkastaren tänds automatiskt när motorn startat och lyser till dess nyckeln vrids till "OFF", även om motorn tjuvstannar.

OFF (AV)

MAU10662

Alla elektriska system är avstängda. Det går att ta ur nyckeln.

VARNING

MWA10062

Vrid aldrig nyckeln till läget "OFF" eller "LOCK" när fordonet körs. Alla elsystem stängs av om du gör det, vilket kan leda till att du förlorar kontrollen över fordonet eller en olycka.

LOCK (LÅS)

MAU10693

Styrlåset är låst och alla elektriska system är avstängda. Det går att ta ur nyckeln.

För att låsa styrningen

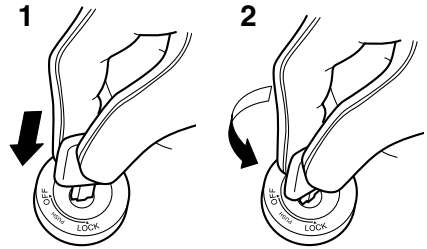

1. Tryck.
2. Vrid.

1. Vrid styret helt och hållet till vänster eller till höger.
2. Med nyckeln i läge "OFF", tryck in den och vrid den till "LOCK".
3. Ta ur nyckeln.

För att låsa upp styrningen

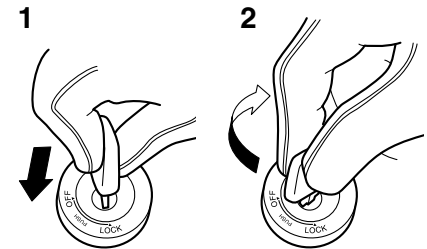

1. Tryck.
2. Vrid.

Tryck in nyckeln i huvudströmbrytaren och vrid den till "OFF" samtidigt som du håller den intryckt.

Instrument och kontrollfunktioner

Indikeringslampor och varningslampor

MAU49398

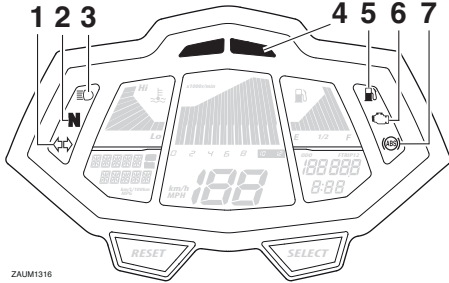

ZAUM1316

1. Indikeringslampor för blinkers “◀ ▶”
2. Indikeringslampa för neutralläge “N”
3. Indikeringslampa för helljus “☰”
4. Varningslampa för högt varvtal
5. Varningslampa för bränslenivå “⛛”
6. Varningslampa för motorproblem “🔧”
7. ABS-bromssystemets varningslampa “Ⓜ” (för ABS-modeller)

Indikeringslampa för blinkers “◀ ▶”

MAU11022

Den här indikeringslampan blinkar när en blinkerslampa blinkar.

Indikeringslampa för neutralläge “N”

MAU11061

Denna indikeringslampa tänds när växeln ligger i friläge.

Indikeringslampa för helljus “☰”

MAU11081

Denna indikeringslampa tänds när helljuset slås på.

Varningslampa för bränslenivå “⛛”

MAU11341

Denna varningslampa tänds när bränslenivån sjunker under cirka 3.0 L (0.79 US gal, 0.66 Imp.gal). När detta inträffar bör du tanka så snart som möjligt.

Varningslampans elektriska krets kan kontrolleras på följande sätt.

1. Vrid nyckeln till “ON”.

2. Om varningslampan inte tänds ska du be en Yamaha-återförsäljare kontrollera elkretsen.

Varningslampa för motorproblem “🔧”

MAUT1936

Denna varningslampa blinkar eller tänds om ett fel avkänns i en elektrisk krets som övervakar motorn. Låt en Yamaha-återförsäljare kontrollera det självtestande systemet om det inträffar.

Varningslampans elektriska krets kan kontrolleras genom att vrida nyckeln till läge “ON”. Varningslampan ska tändas i några sekunder och sedan släckas.

Be en Yamaha-återförsäljare kontrollera elkretsen om varningslampan inte tänds när tändningsnyckeln vrids till läge “ON”, eller fortsätter att lysa efter det att motorn startat.

ABS-varningslampa “Ⓜ” (för ABS-modeller)

MAU58530

Vid normal användning bör ABS-varningslampan tändas när nyckeln vrids till “ON” och sedan slockna när du kört i en hastighet av 10 km/h (6 mi/h) eller högre.

Om ABS-varningslampan:

- inte tänds när nyckeln vrids till “ON”
- tänds eller blinkar när du kör
- inte slocknar när du har kört i en hastighet av 10 km/h (6 mi/h) eller högre

ABS-systemet kanske inte fungerar som det ska. Om något av ovanstående inträffar ska du låta en Yamaha-återförsäljare kontrollera systemet så snart som möjligt. (Se sidan 3-13 för en beskrivning av ABS.)

MWA16041



Bromssystemet övergår till vanlig bromsning om ABS-varningslampan inte slocknar när du har kört i en hastighet av 10 km/h (6 mi/h) eller högre eller om varningslampan tänds eller blinkar när du kör. Om något av ovanstående inträffar, eller om varningslampan inte tänds alls,

Instrument och kontrollfunktioner

ska du vara särskilt försiktig för att undvika att hjulen låser sig vid inbromsning i nödfall. Låt en Yamaha-återförsäljare kontrollera bromssystemet och de elektriska kretsarna så fort som möjligt.

Varningslampa för högt varvtal

MAUM3440

Denna lampa börjar blinka vid 9500 v/min för att ge en varning om att motorvarvtalet närmar sig den röda zonen. När varvtalet kommit upp i 10000 v/min kommer lampan att lysa med fast sken för att indikera att det är dags att växla upp för att undvika motorskador.

Varningslampan för högt varvtal kan aktiveras eller inaktiveras genom att du håller "INFO" intryckt, vrider nyckeln till "ON" och trycker på "SELECT" när varningslampan för högt varvtal börjar blinka.

TIPS

När du trycker på "SELECT" för att aktivera eller inaktivera varningslampan kommer lampan att tändas för att visa att funktionen aktiverats eller förbli släckt för att visa att funktionen inaktiverats.

Multi-funktionsmätare

MAUM3422

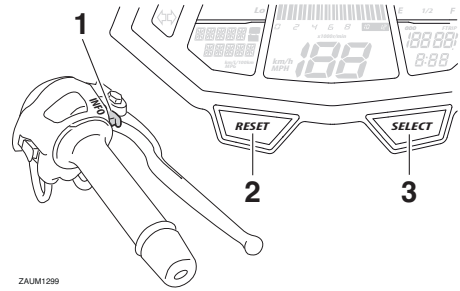

ZAUM1299

1. Knapp "INFO"
2. "RESET"-knapp
3. "SELECT"-knapp

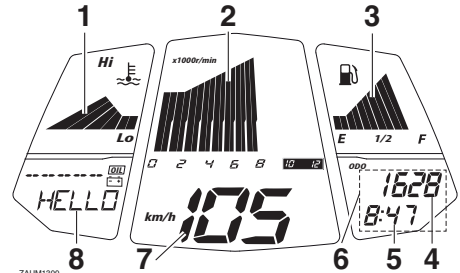

ZAUM1300

1. Mätare för kylvätsketemperatur
2. Varvräknare
3. Bränslemätare
4. Vägmätare/trippmätare/trippmätare för bränslereserv
5. Klocka
6. Visning av felkod
7. Hastighetsmätare
8. Multi-funktionsdisplay

MWA12423

! VARNING

Stanna fordonet innan du ändrar några inställningar på multi-funktionsmätaren. Du kan distraheras om du ändrar inställningar när du kör vilket ökar risken för en olycka.

Multi-funktionsmätaren är utrustad med följande:

- en hastighetsmätare

Instrument och kontrollfunktioner

- en varvräknare
- en klocka
- en bränslemätare
- en mätare för kylvätsketemperatur
- en visning av vägmätare och trippmätare
- en multi-funktionsdisplay
- en självtestande komponent

TIPS

- Nyckeln måste vara vriden till "ON" innan du trycker på knapparna "SELECT", "RESET" eller "INFO".
- När nyckeln vrids till "ON", tänds alla displaysegment på multifunktionsdisplayen för en kort stund och släcks sedan för att testa elkretsen. Hastighetsmätaren, varvräknaren, bränslemätaren och mätaren för kylvätsketemperatur gör sedan en displaykontroll och ett välkomstmeddelande rullar över multifunktionsdisplayen.
- Endast för U.K.: Tryck samtidigt på "SELECT" och "RESET", vrid nyckeln till "ON" och släpp därefter knapparna för att ändra visningen mellan km och miles på hastighetsmätaren och multifunktionsdisplayen. Tryck på "SELECT" för att växla mellan km och miles och håll sedan "SELECT" intryckt i två sekunder för att bekräfta inställningen.

Varvräknare

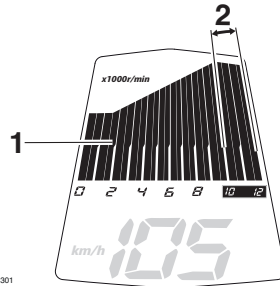

ZALUM1301

1. Varvräknare
2. Högvarvtalszon

Varvräknaren ger föraren möjlighet att se vilket varvtal som motorn har och anpassa körningen till motorns bästa varvtalsområde.

När tändningsnyckeln vrids till "ON" kommer varvräknaren att svepa över hela varvtalsområdet och sedan återgå till noll v/min för att testa den elektriska kretsen.

MCAM1150

VIKTIGT

Undvik att varva motorn över högvarvtalszonen på varvräknaren.

Högvarvtalszon: 10000 v/min och över

Klocka

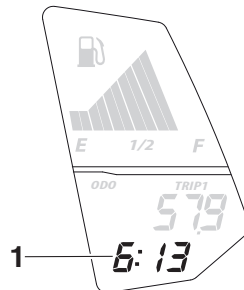

ZALUM1302

1. Klocka

Klockan visas när nyckeln vrids till "ON".

För att ställa in klockan

1. Vrid nyckeln till "ON".

Instrument och kontrollfunktioner

2. Håll "SELECT" intryckt i minst två sekunder.
3. Tryck på "RESET" för att ställa in rätt timme när siffrorna för timmar börjar blinka.
4. Tryck på "SELECT" så börjar siffrorna för minut att blinka.
5. Ställ in minuter med knappen "RESET".
6. Tryck på "SELECT" och släpp den för att starta klockan.

3

TIPS

Tryck lätt på "RESET" för att stega upp ett värde i taget och håll knappen intryckt för att öka värdet kontinuerligt när du ställer in timmar och minuter.

Bränslemätare

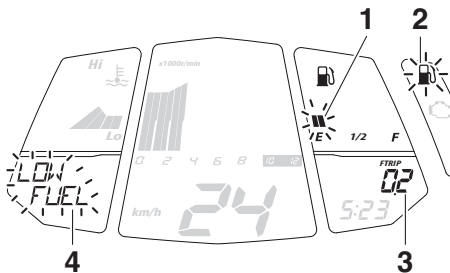

1. Bränslemätare
2. Varningslampa för bränslenivå "⛛"
3. Trippmätare för bränslereserv
4. Informationsdisplay

Bränslemätaren visar hur mycket bränsle det finns i bränsletanken. Displaysegmenten i bränslemätaren rör sig mot "E" (Tom) när bränslenivån sjunker. När bränslenivån har sjunkit till gränsnivån kommer det sista segmentet att blinka (meddelandet "LOW FUEL" visas också) och varningslampan för bränslenivå "⛛" tänds. Tank så snart som möjligt.

TIPS

Denna bränslemätare är utrustad med ett självtestande system. Om ett problem upptäcks i bränslemätarens elkrets, kommer alla segmenten i bränslemätaren att uppreparande blinka åtta gånger för att sedan vara släckt i 3 sekunder. Om detta inträffar, låt en Yamaha-återförsäljare kontrollera elkretsen.

Mätare för kylvätsketemperatur

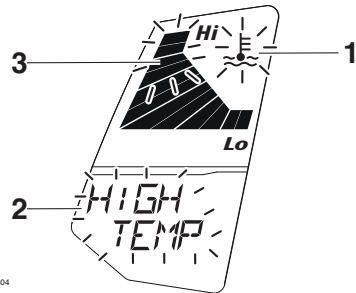

ZAUM1304

1. Varningsindikator för kylvätsketemperatur "⚡"
2. Informationsdisplay
3. Mätare för kylvätsketemperatur

Med nyckeln i läge "ON" visar mätaren kylvätskans temperatur. Kylvätskans temperatur kommer att variera beroende på väderlek och motorbelastning. Om kylvätskans temperatur når upp till maxgränsen kommer det andra segmentet uppifrån att blinka. Stanna och låt motorn svalna om de 2 översta segmenten och "⚡" börjar blinka (och meddelandet "HIGH TEMP" visas).

MCA10022

VIKTIGT

Fortsätt inte att köra motorn om den är överhettad.

Instrument och kontrollfunktioner

TIPS

- Kylfläkten startas och stoppas automatiskt beroende på kylvätsketemperaturen i kylaren på fordon med kylfläkt.
- Om motorn överhettas, se sidan 6-41 för ytterligare instruktion.

Visning av vägmätare och trippmätare

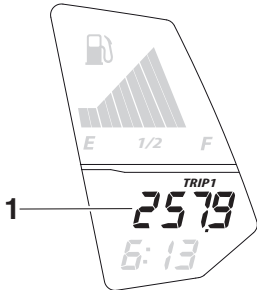

ZALUM1305

1. Vägmätare/trippmätare/trippmätare för bränslereserv

Displayen för vägmätare och trippmätare är utrustad med följande:

- två trippmätare (som visar hur långt motorcykeln har gått efter senaste nollställning)
- en trippmätare för bränslereserv (som visar hur långt motorcykeln har gått sedan varningslampan för bränslenivån tändes)

Tryck på "SELECT"-knappen när du vill växla visningen på displayen mellan vägmätarläget och de olika trippmätarlägena i följande ordning:

ODO (vägmätare) → TRIP 1 (trippmätare) → TRIP 2 (trippmätare) → ODO (vägmätare)

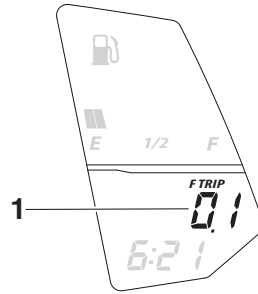

ZALUM1306

1. Vägmätare/trippmätare/trippmätare för bränslereserv

När cirka 3.0 L (0.79 US gal, 0.66 Imp.gal) bränsle finns kvar i tanken, kommer displayen att automatiskt ändras till att visa trippmätarläget för bränslereserv "F TRIP" och den körda sträckan börjar räknas från den punkten. Om det inträffar kan du genom att trycka på "SELECT" växla visningen mellan de olika trippmätarna och vägmätaren i följande ordning:

ODO → TRIP 1 → TRIP 2 → F TRIP (trippmätare för bränslereserv) → ODO

Om du vill nollställa en trippmätare väljer du den genom att trycka på "SELECT" tills "TRIP 1, TRIP 2, F TRIP" visas. När "TRIP 1, TRIP 2, F TRIP" visas ska du trycka på "RESET"-knappen i två sekunder. Trippmätaren för bränslereserv kommer att nollställas automatiskt och försvinna när du har tankat och vridit nyckeln till "OFF".

Multi-funktionsdisplay

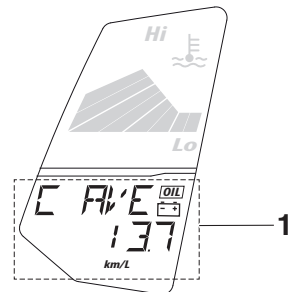

ZALUM1307

1. Multi-funktionsdisplay

Instrument och kontrollfunktioner

Multi-funktionsdisplayen är utrustad med följande:

- en visning av bränsleförbrukningen (genomsnittlig och momentan förbrukning)
- en visning av medelhastigheten (som visar medelhastigheten sedan senaste nollställning)
- en tidstrippmätare (som visar körtiden efter senaste nollställning)
- en oljebytesindikering med en oljeservicepåminnelse (som visar körsträcka sedan senaste nollställning)
- en varningsindikering för låg batterispänning
- en funktion för varningsmeddelande
- en självtestande komponent

Tryck på "INFO"-knappen om du vill växla mellan visning av genomsnittlig bränsleförbrukning "C Ave __. __ km/L" eller "C Ave __. __ L/100 km", momentan bränsleförbrukning "C INS __. __ km/L" eller "C INS __. __ L/100 km", trippmätarläge "TRIP TIME _h __min", genomsnittlig hastighet "AVE SPEED/ __km/h" och servicepåminnelsen för olja "DIST SERV/ __km" i följande ordning:

C Ave __. __ km/L → C Ave __. __ L/100 km → C INS __. __ km/L → C INS __. __ L/100 km → TRIP TIME _h __min → AVE SPEED/ __km/h → DIST SERV/ __km

Endast för Storbritannien:

Tryck på "INFO"-knappen när du vill växla mellan visning av genomsnittlig bränsleförbrukning "C Ave __. __ mpg", momentan bränsleförbrukning "C INS __. __ mpg", trippmätarläge "TRIP TIME _h __min", genomsnittlig hastighet "AVE SPEED/ __mph" och servicepåminnelsen för olja "DIST SERV/ __miles" i följande ordning:

C Ave __. __ mpg → C INS __. __ mpg → TRIP TIME _h __min → AVE SPEED/ __mph → DIST SERV/ __miles

Visning av momentan bränsleförbrukning

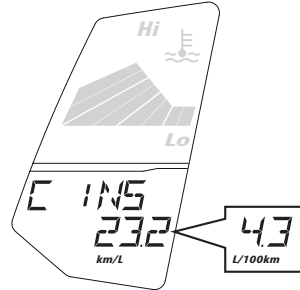

Visningen av momentan bränsleförbrukning kan ställas in på antingen "km/L", "L/100 km" eller "MPG" (Endast för UK.). Tryck på "INFO" när du vill växla mellan dessa displayinställningar.

- "km/L": Den sträcka som kan köras på 1.0 L bränsle under rådande körförhållanden visas.
- "L/100 km": Den bränslemängd som behövs för att köra 100 km under rådande körförhållanden visas.
- "MPG" (endast för Storbritannien): Den sträcka som kan köras på 1.0 Imp.gal bränsle under rådande körförhållanden visas.

TIPS

Vid körning i hastigheter under 10 km/h (6 mi/h) visas " _ _ _ ".

Instrument och kontrollfunktioner

Visning av genomsnittlig bränsleförbrukning

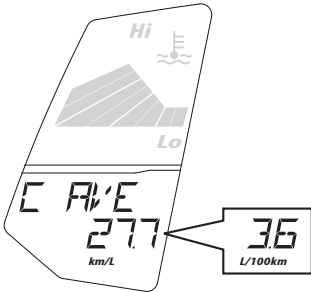

ZAUM1309

Visningen av medelbränsleförbrukningen visar medelvärdet på bränsleförbrukningen sedan senaste nollställning. Displayen kan ställas in på antingen "AVE_ _ km/L", "AVE_ _ L/100 km" eller "AVE_ _ MPG" (endast för Storbritannien). Tryck på "INFO" när du vill växla mellan dessa displayinställningar.

- "AVE_ _ km/L": Den sträcka som i medelsnitt kan köras på 1.0 L bränsle visas.
- "AVE_ _ L/100 km": Den bränslemängd som i genomsnitt behövs för att köra 100 km visas.
- "AVE_ _ MPG" (endast för Storbritannien): Den sträcka som i genomsnitt kan köras på 1.0 Imp.gal bränsle visas.

Du kan nollställa visningen av genomsnittlig bränsleförbrukning (läge "ODO" måste vara valt) genom att trycka på "INFO" och hålla "RESET" intryckt i två sekunder.

TIPS

När visningsläget för genomsnittlig bränsleförbrukning har återställts visas " _ _ " tills fordonet har körts 1 km (0.6 mi).

Display för medelhastighet

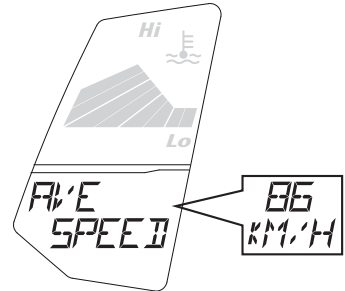

ZAUM1310

Displayen för medelhastighet visar den medelhastighet du har haft sedan senaste nollställning. Den kan ställas in att visa antingen "AVE SPEED_ _ km/h", "AVE SPEED_ _ mph" (endast för Storbritannien, tryck på "INFO" för att växla mellan dessa displayinställningar).

- "AVE SPEED_ _ km/h": Din medelhastighet i km per timme.
- "AVE SPEED_ _ mph" (endast för Storbritannien): Din medelhastighet i miles per timme.

Du kan nollställa visningen av medelhastighet (läge "ODO" måste vara valt) genom att trycka på "INFO" och hålla "RESET" intryckt i två sekunder. Visningen av medelhastighet kommer även att nollställas automatiskt 4 timmar efter det att nyckeln vridits till "OFF".

Tidstrippmätare

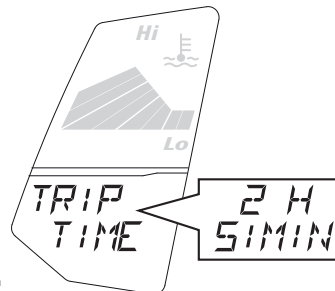

ZAUM1311

Instrument och kontrollfunktioner

3

Tidstrippmätaren visar "h_min" (timme och minut), dvs. den tid som förflutit sedan nyckeln vreds till "ON" och tidstrippmätaren senast återställdes.

Du kan nollställa visningen av tidstrippmätaren (läget "ODO" måste vara valt) genom att trycka på "INFO" och hålla "RESET" intryckt i två sekunder. Tidstrippmätaren kommer att nollställas automatiskt 4 timmar efter det att nyckeln senast vreds till "OFF".

Indikering för oljebyte "OIL"

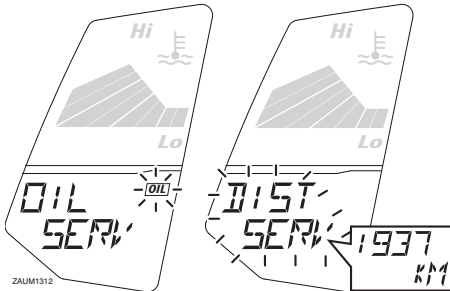

Denna indikator blinkar (meddelandet "OIL SERV" visas också) för att visa att motoroljan bör bytas. Den tänds efter första 1000 km (600 mi) och efter det efter 2000 km (1200 mi) och slutligen var 3000 km. Återställ indikeringen när oljebytet är genomfört.

Du kan återställa indikatorn för oljebyte (läget "ODO" måste vara valt) genom att trycka på "RESET" i två sekunder tills meddelandet "OIL SERV" blinkar och sedan hålla "RESET" intryckt i minst 15 sekunder. Läget "DIST SERV" (oljeservicepåminnelse som visar körsträcka sedan senaste återställning) kommer också att nollställas.

TIPS

Om du byter motorolja innan indikeringen tänds (dvs. innan det inställda oljebytesintervallet är uppnått), måste indikeringen återställas för att nästa oljebyte ska indike-

ras vid rätt tillfälle. Gör på följande sätt för att återställa oljebytesindikeringen innan oljebytesintervallet är uppnått.

När du vill återställa indikatorn för oljebyte (läget "ODO" måste vara valt) ska du välja "DIST SERV" genom att trycka på "INFO" och sedan trycka på "RESET" i två sekunder tills "DIST SERV" blinkar, därefter håller du "RESET" intryckt i minst 15 sekunder tills meddelandet "OIL SERV" återställs.

Varningsindikator för låg batterispänning "LOW BATT"

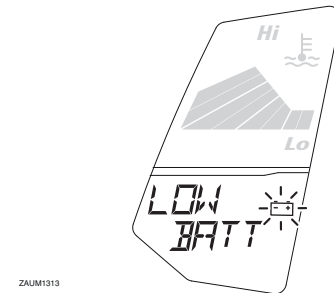

Denna indikator blinkar (meddelandet "LOW BATT" visas också) för att visa att batterispänningen ligger under 10 V.

TIPS

Om indikeringen för låg batterispänning tänds ska du be en Yamaha-återförsäljare kontrollera batteriet.

Funktion för varningsmeddelande

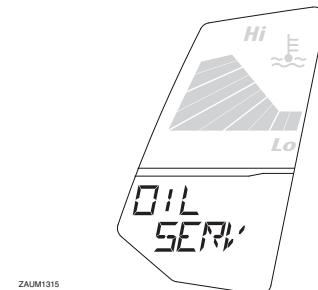

Instrument och kontrollfunktioner

MAU1234H

Funktionen för varningsmeddelande visas tillsammans med bränslemätaren, mätaren för kylvätsketemperatur, oljebytesindikeringen, samt indikeringen för låg batterispänning genom att visa ett motsvarande varningsmeddelande. När två eller fler varningsmeddelanden ska visas, kommer visningen att ändras enligt följande:

HIGH TEMP →LOW FUEL →LOW BATT
→OIL SERV

TIPS

Tryck på "INFO" när du vill växla mellan dessa varningsmeddelanden på displayen.

Självtestande komponent

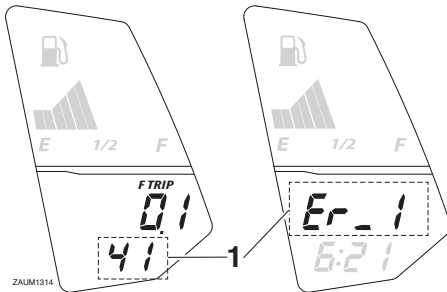

1. Visning av felkod

Denna modell är utrustad med en självtestande komponent för olika elektriska kretsar.

Om ett fel avkänns i någon av dessa kretsar, kommer varningslampan för motorproblem att tändas och en felkod visas på displayen.

Om displayen visar någon felkod, bör du notera kodsiffran och sedan be en Yamaha-återförsäljare kontrollera motorcykeln.

MCA11591

VIKTIGT

Om displayen visar en felkod bör fordonet kontrolleras så snart som möjligt för att undvika skador på motorn.

Styrramaturer

Vänster

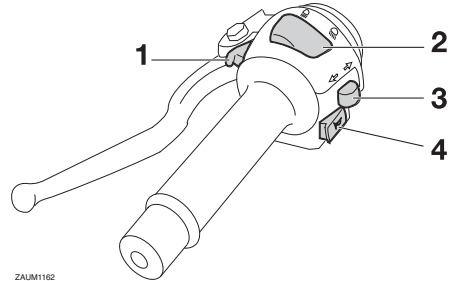

ZAJUM1162

1. Ljusblinkknapp "☹☺"
2. Avbländningskontakt "☹☺/☹☺"
3. Blinkersomkopplare "↔/↔"
4. Signalknapp "📢"

Höger

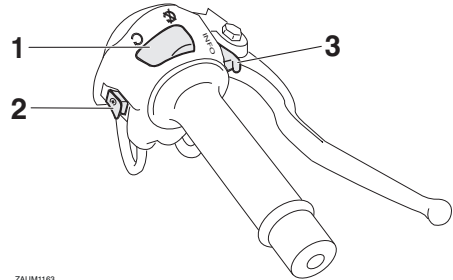

ZAJUM1163

1. Stoppknapp "⊖/⊗"
2. Startknapp "⊕"
3. Knapp "INFO"

MAU12381

Ljusblinkknapp "☹☺"

Tryck på knappen för att blinka med helljuset.

MAU12401

Avbländningskontakt "☹☺/☹☺"

Tryck knappen till läge "☹☺" för att få helljus och till läge "☹☺" för att få halvljus.

MAU12461

Blinkersomkopplare "↔/↔"

För att blinka med höger blinkers, skjut knappen till "↔". För att blinka med vänster blinkers, skjut knappen till "↔". När du

Instrument och kontrollfunktioner



släpper knappen återgår den till sitt mittläge. För att stänga av blinkningen, tryck in knappen när den har återgått till sitt mittläge.

Signalknapp “”

Tryck in knappen för att ge ljudsignal.

MAU12501

Stoppknapp “”

Ställ in knappen på “” innan motorn startas. För knappen till läge “” för att stoppa motorn i en nödsituation, exempelvis om motorcykeln välter eller om gasreglaget hänger sig.

MAU12661

Startknapp “”

Tryck på knappen för att startmotorn ska dra runt motorn. Se sidan 5-2 för startinstruktioner före start av motorn.

MAU12713

Varningslampan för motorproblem samt varningslampan för ABS (endast ABS-modeller) kan tändas när tändningsnyckeln vrids till läget “ON” och startknappen trycks in, men det betyder inte att det är något fel.

MAU44712

Infoknapp “INFO”

Denna knapp används för att göra olika val i funktionsdisplayen på multifunktionsdisplayen och för att aktivera eller avaktivera varningslampan för högt motorvarvtal. (Se sidan 3-3 för information om multifunktionsdisplayen och sidan 3-3 för information om varningslampan för högt varvtal.)

MAUM3451

Kopplingshandtag

MAU12822

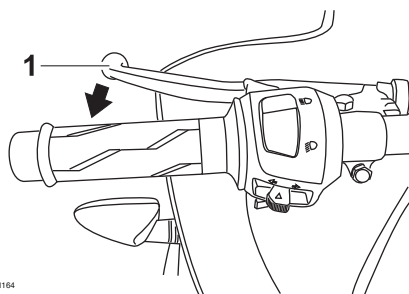

ZAUM1164

1. Kopplingshandtag

Kopplingshandtaget är placerat på styrets vänstra sida. För att koppla ur, dra in kopplingshandtaget mot styrgreppet. För att släppa kopplingen, släpp kopplingshandtaget. Kopplingshandtaget bör dras in snabbt och släppas långsamt för att kopplingen ska ta mjukt.

På kopplingshandtaget sitter en kopplingskontakt som är en del av avstängningssystemet för tändkretsen. (Se sidan 3-18.)

Växelpedal

MAU12872

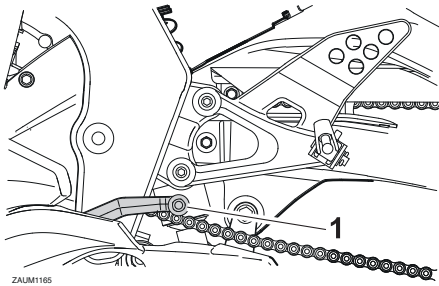

1. Växelpedal

Växelpedalen är placerad på motorcykelns vänstra sida och används i kombination med kopplingshandtaget vid växling av den 6-växlade växellådan som denna motorcykel är utrustad med.

Bromshandtag

MAU12892

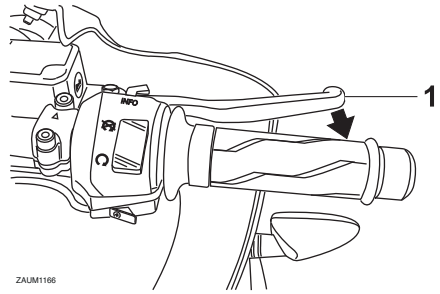

1. Bromshandtag

Bromshandtaget är placerat på styrets högra sida. För att bromsa med framhjulsbromsen, dra in bromshandtaget mot gashandtaget.

Bromspedal

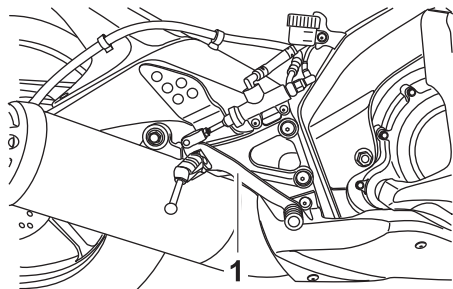

1. Bromspedal

Bromspedalen är placerad på motorcykelns högra sida. Tryck ner bromspedalen för att aktivera bromsen på bakhjulet.

ABS (för ABS-modeller)

Yamaha ABS (Anti-lock Brake System) består av ett dubbelt elektroniskt styrsystem som verkar oberoende på fram- och bakbromsarna.

Använd ABS-bromsarna som vanliga bromsar. En pulserande känsla kan kännas i bromshandtaget eller bromspedalen när ABS är aktiverat. I sådana fall ska du fortsätta att ansätta bromsarna och låta ABS-systemet arbeta, "pumpa" inte bromsarna eftersom det minskar bromsförmågan.

MWA16051

VARNING

Håll alltid ett för hastigheten anpassat avstånd till framförvarande fordon, även om du har ABS.

- **ABS fungerar bäst vid långa inbromsningssträckor.**
- **På vissa underlag, t.ex. ojämna vägar eller grusvägar, kan bromssträckan bli längre med ABS än utan.**

ABS-funktionen övervakas av en ECU (Electronic Control Unit), som går över till konventionell inbromsning om ett fel uppstår.

TIPS

- **ABS-systemet utför ett självdiagnostiktest varje gång fordonet startar efter det att nyckeln vridits till "ON" och fordonet har körts på en hastighet av 10 km/h (6 mi/h) eller högre. Under detta test kan ett "klickande" ljud höras från hydraulikstyrenheten, och om något av bromshandtagen eller bromspedalen ansätts bara en aning kan en lätt vibration kännas i handtaget och pedalen men detta är inte tecken på fel.**
- **Denna ABS har ett testläge som gör att föraren kan känna av pulseringen i bromshandtaget eller bromspedalen när ABS-funktionen är inkopplad. Ta**

Instrument och kontrollfunktioner

kontakt med din Yamaha-återförsäljare eftersom specialverktyg måste användas.

MAUM2082

MCA20100

VIKTIGT

Var försiktig så att sensor eller rotor inte skadas. Om någon av dem skadas kan ABS-funktionen fungera felaktigt.

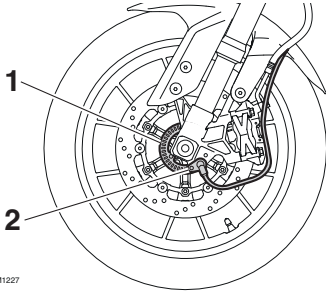

ZALM1327

1. Framhjulets sensorrotor
2. Framhjulets sensor

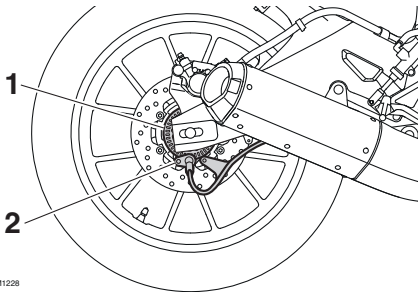

ZALM1228

1. Rotor för bakhjulssensor
2. Bakhjulssensor

Tanklock

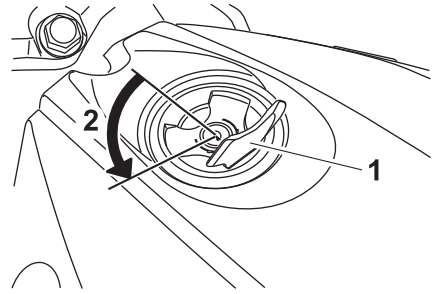

1. Lucka i tanklock
2. Lås upp.

För att ta bort tanklocket

1. Öppna luckan över tanklocket.
2. Stoppa in nyckeln i nyckelhålet och vrid den 1/4 varv moturs. Tanklocket låses upp och tanklocket kan nu tas bort.

För att sätta på tanklocket

1. Tryck ner tanklocket i läge med nyckeln i nyckelhålet.
2. Vrid nyckeln medurs så att locket låses och ta sedan ur nyckeln.
3. Stäng låsskyddet.

TIPS

Tanklocket kan inte sättas på om inte nyckeln sitter i låset. Det går inte att ta ur nyckeln om tanklocket inte är ordentligt stängt och låst.

MWA11142

⚠ VARNING

Se till att tanklocket är ordentligt stängt innan du kör iväg. Bränsleläckor utgör en brandrisk.

Instrument och kontrollfunktioner

MAU13213

MWA15152

Bränsle

Se till att det finns tillräckligt med bensin i tanken.

MWA10882

! VARNING

Bensin och bensinångor är mycket antändbara. Följ instruktionerna nedan för att undvika brand och explosioner samt minska risken för personskador när du tankar.

3

1. Stäng av motorn och kontrollera att det inte sitter någon på fordonet innan du tankar. Tanka inte när du röker eller befinner dig i närheten av gnistor, öppna lågor eller andra antändningskällor som t.ex. styrlågor på vattenvärmare eller torktumlare.
2. Fyll inte på för mycket i tanken. Sluta tanka när bränslet når påfyllningsrörets nederdel. Eftersom bränsle utvidgas när det värms upp kan värme från motorn eller solen göra att bränsle läcker ut ur bränsletanken.

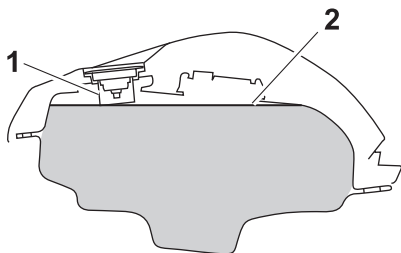

1. Bränsletankens påfyllningsrör
2. Maximal bränslenivå
3. Torka omedelbart upp eventuellt spillt bränsle. **VIKTIGT: Torka omedelbart av bränsle som spillts med en ren, torr, mjuk trasa eftersom bränsle kan försämra målade ytor och plaster.** [MCA10072]
4. Se till att tanklocket stängs ordentligt.

! VARNING

Bensin är giftigt och kan orsaka personskador eller dödsfall. Var försiktig när du hanterar bensin. Sug aldrig upp bensin med munnen. Om du råkar svälja bensin, inandas mycket bensinångor eller får bensin i ögonen, ska du genast uppsöka läkare. Om du får bensin på huden ska du tvätta området med tvål och vatten. Byt kläder om du får bensin på kläderna.

MAU54602

Rekommenderat bränsle:

Premium blyfri bensin (gasohol (E10) kan användas)

Tankvolym:

11.5 L (3.04 US gal, 2.53 Imp.gal)

Kvarvarande mängd (när varningslampan för bränslenivå tänds):

3.0 L (0.79 US gal, 0.66 Imp.gal)

MCA11401

VIKTIGT

Använd bara blyfri bensin. Om du använder bensin som inte är blyfri kan allvarliga skador uppstå på motorn, exempelvis ventiler, kolringar och avgassystem.

Din Yamaha motor har konstruerats för att köra på blyfri premiumbensin med ett oktantal på 95 eller högre. Om motorn knackar (eller spikar) bör du använda ett bränsle av annat märke. Om du använder blyfri bensin kommer tändstiftens livslängd att förlängas och underhållskostnaderna minska.

Gasohol

Det finns två typer av gasohol: en som innehåller etanol och en som innehåller metanol. Bensin som innehåller etanol kan användas om etanolinnehållet inte överstiger 10 % (E10). Bensin som innehåller metanol rekommenderas ej av Yamaha

Instrument och kontrollfunktioner

eftersom den kan åstadkomma skador på bränslesystemet eller orsaka problem med fordonets prestanda.

MAU13434

Katalysator

Denna modell är utrustad med en katalysator i avgasröret.

MWA10863

VARNING

Avgassystemet är hett efter körning. För att förhindra brandrisk och brännskador:

- **Parkera inte i närheten av brandfarliga områden som gräs eller annat material som lätt kan antändas.**
- **Parkera på en plats där fotgängare eller barn inte kan komma i kontakt med det heta avgassystemet.**
- **Försäkra dig om att avgassystemet har kallnat innan du arbetar med det.**
- **Låt inte motorn gå på tomgång i mer än några minuter. Lång tomgångskörning kan göra att värme byggs upp.**

3

MCA10702

VIKTIGT

Använd bara blyfri bensin. Om du använder bensin som inte är blyfri kan katalysatorn ta skada.

Instrument och kontrollfunktioner

Förarens sadel

MAUM2461

För att ta bort förarens sadel

1. Stoppa in nyckeln i sadellåsens nyckelhål och vrid nyckeln medurs.

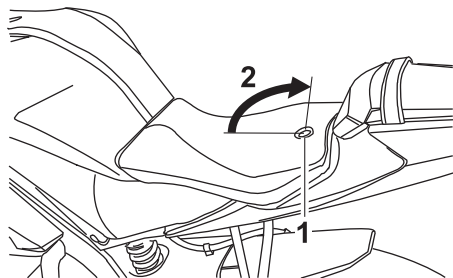

1. Sadellås
2. Öppna.

2. Ta bort förarens sadel.

För att montera förarens sadel

1. För in fästbygeln i framkanten av förarens sadel i sadelhållaren som visas på bilden.

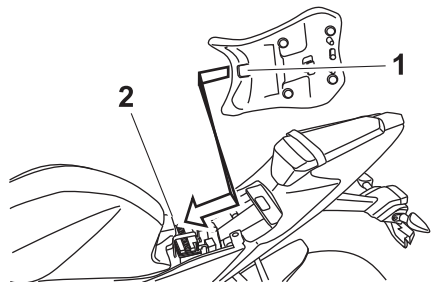

1. Fästbygel
2. Sadelhållare

2. Tryck ner bakkanten på förarens sadel för att låsa den på plats.
3. Vrid nyckeln moturs, och ta sedan ur den.

TIPS

Kontrollera att förarens sadel sitter ordentligt fast innan du kör iväg.

Sidostöd

MAU15306

Sidostödet är placerat på ramens vänstra sida. Fäll upp stödet och fäll ner det med foten medan du håller motorcykeln upprätt.

TIPS

Den inbyggda kontakten i sidostödet är en del av avstängningssystemet för tändkretsen som stänger av tändningen i vissa situationer. (Se följande avsnitt för en förklaring av avstängningssystemet för tändkretsen.)

⚠ VARNING

MWA10242

Motorcykeln får inte köras med sidostödet nerfällt, eller om sidostödet inte kan fällas upp ordentligt (eller inte stannar kvar i uppfällt läge) eftersom sidostödet kan komma i kontakt med marken och störa föraren, som då kan förlora kontrollen över motorcykeln. Yamahas avstängningssystem för tändkrets har utvecklats för att hjälpa föraren att uppfylla det ansvar som ställs att fälla upp sidostödet innan motorcykeln körs iväg. Kontrollera därför detta system regelbundet och låt en Yamaha-återförsäljare reparera det om det inte fungerar på rätt sätt.

Avstängningssystem för tändkrets

Avstängningssystemet för tändkretsen (som består av sidostödskontakten, kopplingskontakten och neutrallägeskontakten) har följande funktioner.

- Systemet förhindrar att motorn går att starta om en växel ligger i och sidostödet är uppe men kopplingshandtaget inte är indraget.
- Systemet förhindrar att motorn går att starta om en växel ligger i och kopplingshandtaget är indraget men sidostödet fortfarande är nerfällt.
- Systemet stänger av motorn om en växel ligger i och sidostödet fälls ner.

Kontrollera regelbundet funktionen på avstängningssystemet för tändkrets enligt följande förfarande.

Instrument och kontrollfunktioner

Med motorn avstängd:

1. Fäll ner sidostödet.
2. Kontrollera att motorns stoppknapp är ställd på "○".
3. Vrid nyckeln till ON.
4. Lägg växeln i neutralläge.
5. Tryck på startknappen.

Startar motorn?

JA

NEJ



Om du upptäcker något fel bör du be en Yamaha-återförsäljare att kontrollera systemet innan du kör.

Neutrallägeskontakten kanske inte fungerar som den ska.

Du bör inte köra motorcykeln förrän en Yamaha-återförsäljare har kontrollerat den.

Med motorn fortfarande igång:

6. Fäll upp sidostödet.
7. Håll inne kopplingshandtaget.
8. Lägg i en växel.
9. Fäll ner sidostödet.

Stannar motorn?

JA

NEJ

Kontakten i sidostödet kanske inte fungerar som den ska.

Du bör inte köra motorcykeln förrän en Yamaha-återförsäljare har kontrollerat den.

När motorn har stannat:

10. Fäll upp sidostödet.
11. Håll inne kopplingshandtaget.
12. Tryck på startknappen.

Startar motorn?

JA

NEJ

Kopplingskontakten kanske inte fungerar som den ska.

Du bör inte köra motorcykeln förrän en Yamaha-återförsäljare har kontrollerat den.

Systemet är ok. **Du kan köra med motorcykeln.**

För din egen säkerhet – kontroller före körning

MAU63440

Inspektera fordonet före varje användningstillfälle så att det är i säkert skick. Följ alltid de inspektions- och underhållsprocedurer samt scheman som beskrivs i ägarhandboken.

MWA11152

VARNING

Risken för en olycka eller egendomsskador ökar om du inte inspekterar och underhåller fordonet på rätt sätt. Kör inte fordonet om du stöter på några problem. Låt en Yamaha-återförsäljare se över fordonet om ett problem inte kan åtgärdas med procedurerna som beskrivs i den här handboken.

Kontrollera följande punkter innan fordonet körs:

ARTIKEL	KONTROLLER	SIDAN
Bränsle	<ul style="list-style-type: none">• Kontrollera bränslenivån i tanken.• Fyll på om det behövs.• Kontrollera om det finns läckage i bränsleledningarna.	3-15
Motorolja	<ul style="list-style-type: none">• Kontrollera oljenivån i motorn.• Fyll på, vid behov, med rekommenderad olja till rätt nivå.• Kontrollera om det läcker någon olja.	6-10
Kylvätska	<ul style="list-style-type: none">• Kontrollera kylvätskenivån i kylvätskebehållaren.• Fyll på, vid behov, med rekommenderad kylvätska till rätt nivå.• Kontrollera om kylsystemet läcker.	6-13
Frambroms	<ul style="list-style-type: none">• Kontrollera funktionen.• Om den känns mjuk eller fjädrar, be en Yamaha-återförsäljare att lufta bromssystemet.• Kontrollera om bromsbeläggen är slitna.• Byt vid behov.• Kontrollera vätskenivån i behållaren.• Fyll på specificerad bromsvätska till rätt nivå vid behov.• Kontrollera om hydraulsystemet läcker.	6-21,6-22
Bakbroms	<ul style="list-style-type: none">• Kontrollera funktionen.• Om den känns mjuk eller fjädrar, be en Yamaha-återförsäljare att lufta bromssystemet.• Kontrollera om bromsbeläggen är slitna.• Byt vid behov.• Kontrollera vätskenivån i behållaren.• Fyll på specificerad bromsvätska till rätt nivå vid behov.• Kontrollera om hydraulsystemet läcker.	6-21,6-22
Koppling	<ul style="list-style-type: none">• Kontrollera funktionen.• Smörj kabeln om det behövs.• Kontrollera glappet i handtaget.• Justera vid behov.	6-19
Gashandtag	<ul style="list-style-type: none">• Kontrollera att det går mjukt.• Kontrollera gashandtagets spel.• Vid behov, låt en Yamaha-återförsäljare justera gashandtagets spel och smörja kabeln samt gashandtagets mekanism.	6-15,6-26

För din egen säkerhet – kontroller före körning

ARTIKEL	KONTROLLER	SIDAN
Reglagekablar	<ul style="list-style-type: none">• Kontrollera att det går mjukt.• Smörj om det behövs.	6-26
Kedja	<ul style="list-style-type: none">• Kontrollera kedjespänningen.• Justera vid behov.• Kontrollera kedjans skick.• Smörj om det behövs.	6-24, 6-25
Hjul och däck	<ul style="list-style-type: none">• Kontrollera om de är skadade.• Kontrollera mönsterdjup och däckens skick.• Kontrollera lufttrycket.• Korrigera vid behov.	6-16, 6-18
Bromspedal	<ul style="list-style-type: none">• Kontrollera att det går mjukt.• Smörj ledpunkten om det behövs.	6-27
Broms- och kopplingshandtag	<ul style="list-style-type: none">• Kontrollera att det går mjukt.• Smörj ledpunkterna om det behövs.	6-27
Sidostöd	<ul style="list-style-type: none">• Kontrollera att det går mjukt.• Smörj ledpunkten om det behövs.	6-28
Ramfästen	<ul style="list-style-type: none">• Kontrollera att alla muttrar, bultar och skruvar är ordentligt åtdragna.• Dra åt om det behövs.	—
Instrument, belysning, signaler och kontakter	<ul style="list-style-type: none">• Kontrollera funktionen.• Korrigera vid behov.	—
Sidostödets kontakt	<ul style="list-style-type: none">• Kontrollera funktionen på avstängningssystemet för tändkrets.• Låt en Yamaha-återförsäljare kontrollera fordonet om systemet inte fungerar som det ska.	3-17
Batteri	<ul style="list-style-type: none">• Kontrollera vätskenivån.• Fyll vid behov på med destillerat vatten.	6-30

Hantering och viktiga punkter vid körning

MAU15952

MAU48021

Läs noga igenom handboken så att du lär dig alla reglage. Fråga en Yamaha-återförsäljare om det finns ett reglage eller en funktion som du inte förstår.

MWA10272

VARNING

Om du inte är bekant med reglagen kan du förlora kontrollen över fordonet vilket kan leda till en olycka eller personskador.

TIPS

Denna modell är utrustad med en lutningsgivare som stänger av motorn vid en vältning. Felkoden 30 visas i sådana fall på multi-funktionsmätaren, men det är inte ett fel. Rensa felkoden genom att vrida nyckeln till läget "OFF" och sedan till "ON". Om detta inte görs kommer motorn inte att starta även om motorn går runt när startknappen trycks in.

Hantering och viktiga punkter vid körning

Start av motor

MAUM3530

För att avstängningssystemet för tändkrets ska tillåta att motor får startas, måste något av följande vara uppfyllt:

- Växeln ligger i neutralläge.
- En växel ligger i men kopplingshandtaget är indraget och sidostödet är uppfällt.

Mer information finns på sidan 3-18.

1. Vrid tändningsnyckeln till läge "ON" och se till att motorns stoppknapp står på "○".

Följande varningslampor och indikeringslampor bör lysa ett par sekunder för att sedan slockna.

- Indikeringslampa för neutralläge
- Indikeringslampa för blinkers
- Indikeringslampa för helljus
- Varningslampa för motorproblem
- Varningslampa för bränslenivå
- Varningslampa för högt varvtal

MCA11834

VIKTIGT

Om indikeringslampan inte tänds när tändningsnyckeln vrids till läge "ON", eller fortsätter att lysa efter det att motorn startat, se sidan 3-2 för motsvarande kontroll av kretsarna till varningslampan och indikeringslampan.

För modeller med ABS:

ABS-varningslampan ska tändas när nyckeln vrids till "ON", och sedan slockna efter körning i en hastighet på minst 10 km/h (6 mi/h).

MCA17682

VIKTIGT

Om ABS-varningslampan inte tänds och slocknar så som beskrivs ovan, se sidan 3-2 angående kontroll av varningslampans krets.

2. Lägg växeln i neutralläge. Indikeringslampan för neutralläge ska tändas. Om den inte gör det ska du be en Yamaha-återförsäljare kontrollera el-kretsen.

3. Starta motorn genom att trycka på startknappen.

Om motorn inte startar direkt, slapp startknappen och vänta några sekunder innan du försöker igen. Varje startförsök bör göras så kort som möjligt för att inte belasta batteriet för mycket. Låt inte startmotorn arbeta mer än 10 sekunder åt gången.

MCA11043

VIKTIGT

För att motorn ska hålla så länge som möjligt bör du undvika kraftiga accelerationer så länge som motorn är kall!

Växling

MAU16673

MAU16811

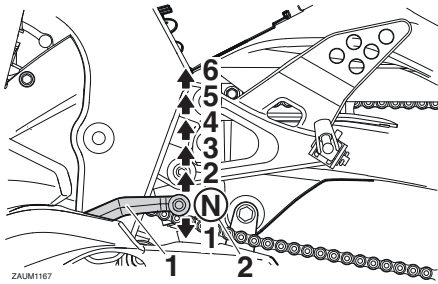

1. Växelpedal
2. Neutralläge

Genom att utnyttja växlarna kan du styra den tillgängliga motorkraften som behövs för start, acceleration, körning uppför branta backar etc.

Växellägena visas på bilden.

TIPS

För att lägga i friläget, tryck ner pedalen flera gånger tills den inte går ner längre och lyft sedan upp den lätt.

MCA10261

VIKTIGT

- Låt inte motorcykeln rulla för länge i friläge med motorn avstängd och bogsera inte motorcykeln långa sträckor. Växellådan får bara tillräckligt med smörjning så länge motorn är igång. Otillräcklig smörjning kan skada växellådan.
- Använd alltid kopplingen när du växlar för att undvika att få skador på motor, växellåda och kraftöverföring, som inte är konstruerade för den chock som uppstår när växlar tvingas i.

Tips för att sänka bränsleförbrukningen

Bränsleförbrukningen beror i stor utsträckning på hur du kör. Här får du några tips för att hålla bränsleförbrukningen nere:

- Växla upp tidigt och undvik höga varvtal vid acceleration.
- Varva inte motorn när du växlar ner och undvik höga varvtal utan att motorn är belastad.
- Stäng av motorn i stället för att låta den gå på tomgång länge (exempelvis i trafikstockningar, vid trafikljus och vid järnvägsövergångar).

Hantering och viktiga punkter vid körning

Inkörning av motorn

MAU16831

Den viktigaste tiden för motorns livslängd är mellan 0 och 1000 km (600 mi). Av denna anledning bör du läsa detta material noga. Eftersom motorn är helt ny bör den inte belastas för hårt under de första 1000 km (600 mi). De olika delarna i motorn slits in och polerar varandra till rätta driftstoleranser. Under denna period bör du undvika att ha fullgas eller belasta motorn på sådant sätt att motorn kan överhettas.

MAU16983

- Om det uppstår något problem med motorn under inkörningstiden bör du omedelbart ta kontakt med en Yamaha-återförsäljare som får kontrollera orsaken.
-

5

0–500 km (0–300 mi)

Undvik att varva över 6000 v/min under längre perioder.

Efter varje driftstimme ska du stänga av motorn och låta den svalna i fem till tio minuter.

Variera motorvarvtalet med jämna mellanrum. Kör inte motorn med konstant gaspådrag hela tiden.

500–1000 km (300–600 mi)

Undvik att varva över 8000 v/min under längre perioder.

Varva motorn som du vill genom växslarna, men aldrig med full gas. **VIKTIGT: Efter 1000 km (600 mi) körning bör du byta motorolja och oljefilterinsats eller oljefilter, och oljesilen bör rengöras.** [MCA10322]

1000 km (600 mi) och därefter

Fordonet kan nu köras normalt.

MCA10311

VIKTIGT

- Undvik att varva motorn över det röda fältet på varvräknaren.

Hantering och viktiga punkter vid körning

MAU17214

Parkering

Vid parkering, stäng av motorn och ta ur nyckeln.

MWA10312

VARNING

- Eftersom motorn och avgasröret kan bli mycket varma bör du inte parkera där fotgängare eller barn kan nudda delarna och få brännskador.
 - Parkera inte i en backe eller på mjukt underlag eftersom fordonet då kan välta, vilket ökar risken för bränsleläckor och brand.
 - Parkera inte i närheten av gräs eller andra material som kan fatta eld.
-

Periodiskt underhåll och justering

MAU17246

MWA15461

Regelbunden kontroll, justering och smörjning håller ditt fordon i trafiksäkert och gott skick. Fordonets ägare/föraren ansvarar för säkerheten. De viktigaste punkterna för kontroll, justering och smörjning av fordonet beskrivs på sidorna som följer.

De tidsintervall som finns angivna i tabellen för regelbundet underhåll bör enbart ses som rekommendationer under normala körförhållanden. Underhåll kanske måste utföras oftare beroende på väder, vägförhållanden, geografiskt läge och körstil.

MWA10322

VARNING

Risken för personskador eller dödsfall när fordonet underhålls eller körs kan öka om fordonet inte sköts eller underhålls på rätt sätt. Låt en Yamaha-återförsäljare utföra service om du inte är van vid fordonsunderhåll.

MWA15123

VARNING

Stäng av motorn när underhåll utförs om inte annat anges.

- När motorn är igång finns det rörliga delar i den där kroppsdelar eller kläder kan fastna och elektriska delar som kan orsaka elektriska stötar eller brand.
- Om motorn körs när underhåll utförs kan det leda till ögonskador, brännskador, brand eller kolmonoxidförgiftning – eventuellt med dödlig utgång. Mer information om kolmonoxidförgiftning finns på sidan 1-2.

Avgasreglering ger inte bara renare luft utan är även viktigt för korrekt motorfunktion och maximala prestanda. Arbeten som gäller avgasreglering indelas separat i tabellerna över regelbundet underhåll nedan. För sådana underhållsarbeten krävs specialiserade data, kunskaper och utrustningar. Underhåll, byte och reparation av enheter och system för avgasreglering ska utföras av verkstäder eller personer som är certifierade (om tillämpligt). Yamaha-återförsäljare är utbildade och utrustade att utföra sådana arbeten.

Ägarens verktygssats

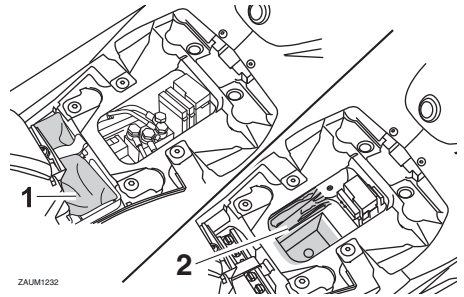

1. Ägarens verktygssats (för ABS-modeller)
2. Ägarens verktygssats

Ägarens verktygssats finns placerad under förarens sadel. (Se sidan 3-17.)

Den serviceinformation som finns i denna handbok och de verktyg som finns i ägarens verktygssats är till för att hjälpa dig under arbeten med förebyggande skötsel och vid mindre reparationer. Du kan emellertid behöva ytterligare verktyg, som exempelvis en momentnyckel, för att genomföra vissa skötselarbeten på rätt sätt.

TIPS

Om du inte har tillgång till dessa verktyg eller inte har tillräcklig erfarenhet för ett speciellt arbete, kan du be en Yamaha-återförsäljare att utföra det åt dig.

Periodiskt underhåll och justering

MAU46872

TIPS

- De årliga kontrollerna måste genomföras varje år, utom då en kilometerbaserad skötsel, eller för UK, en milebaserad skötsel, genomförs i stället.
- Från 30000 km (17500 mi) bör skötselintervallen upprepas med början från 6000 km (3500 mi).
- De punkter som är markerade med en asterisk bör utföras av en Yamaha-återförsäljare eftersom dessa punkter kräver användande av specialverktyg, data och tekniska kunskaper.

MAU69210

Tabell över regelbunden skötsel för emissionssystemet

NR.	ARTIKEL	KONTROLLPUNKT ELLER SKÖTSELARBETE	MÄTARSTÄLLNING					ÅRLIG KONTROLL
			X 1000 km		X 1000 mi			
			1	6	12	18	24	
			1	6	12	18	24	
			0.6	3.5	7	10.5	14	
1	* Bränsleledning	<ul style="list-style-type: none"> • Kontrollera bensinslangarna om de har sprickor eller andra skador. 		√	√	√	√	√
2	Tändstift	<ul style="list-style-type: none"> • Kontrollera skicket. • Rengör och ställ in elektrodavstånd. 		√		√		
		<ul style="list-style-type: none"> • Byt ut. 			√		√	
3	* Ventiler	<ul style="list-style-type: none"> • Kontrollera ventilspelet. • Ställ in. 		√	√	√	√	
4	* Bränsleinsprutning	<ul style="list-style-type: none"> • Kontrollera tomgångsvarvtalet. 		√	√	√	√	√

Periodiskt underhåll och justering

MAU69250

Tabell över allmän skötsel och smörjning

NR.	ARTIKEL	KONTROLLPUNKT ELLER SKÖTSELARBETE	MÄTARSTÄLLNING					ÅRLIG KONTROLL
			X 1000 km					
			1	6	12	18	24	
		X 1000 mi	0.6	3.5	7	10.5	14	
1	* Luftfilter	• Rengör.		√		√		
		• Byt ut.			√		√	
2	Luftfiltrets slang	• Rengör.	√	√	√	√	√	
3	* Batteri	• Kontrollera elektrolytnivån och den specifika vikten. • Se till att ventilationsslangen är rätt dragen.		√	√	√	√	√
4	Koppling	• Kontrollera funktionen. • Ställ in.	√	√	√	√	√	
5	* Frambroms	• Kontrollera funktionen, vätskenivån och eventuellt läckage.	√	√	√	√	√	√
		• Byt bromsbelägg.	Så snart som de är nerslitna till gränsen					
6	* Bakbroms	• Kontrollera funktionen, vätskenivån och eventuellt läckage.	√	√	√	√	√	√
		• Byt bromsbelägg.	Så snart som de är nerslitna till gränsen					
7	* Bromsslangar	• Kontrollera om de har sprickor eller andra skador. • Kontrollera att dragningen och fastsättningen är rätt.		√	√	√	√	√
		• Byt ut.	Vart 4:e år					
8	* Bromsvätska	• Byt.	Vartannat år					
9	* Hjul	• Kontrollera om de är skeva eller har skador.		√	√	√	√	
10	* Däck	• Kontrollera mönsterdjup och om de har skador. • Byt vid behov. • Kontrollera lufttrycket. • Korrigera vid behov.		√	√	√	√	√
11	* Hjullager	• Kontrollera lagerspel och om de har skador.		√	√	√	√	
12	* Svingarm	• Kontrollera funktion och om den har för stort spel.		√	√	√	√	
		• Smörj med ett litiumbaserat fett.	Var 24000 km (14000 mi)					

Periodiskt underhåll och justering

NR.	ARTIKEL	KONTROLLPUNKT ELLER SKÖTSELARBETE	MÄTARSTÄLLNING					ÅRLIG KONTROLL
			X 1000 km					
			1	6	12	18	24	
		X 1000 mi	0.6	3.5	7	10.5	14	
13	Kedja	<ul style="list-style-type: none"> Kontrollera kedjans spänning, uppriktning och skick. Justera och smörj in kedjan ordentligt med ett smörjmedel som är anpassat för kedjor med O-ring. 	Varje 1000 km (600 mi) och efter att ha tvättat motorcykeln, kört i regn eller kört i fuktiga områden					
14	* Styrlager	<ul style="list-style-type: none"> Kontrollera lagerspel och att styrningen går lätt. Smörj med ett litiumbaserat fett. 	√	√	√	√	√	
			Var 24000 km (14000 mi)					
15	* Ramfästen	<ul style="list-style-type: none"> Kontrollera att alla muttrar, bultar och skruvar är ordentligt åtdragna. 		√	√	√	√	√
16	Lagertapp för bromshandtag	<ul style="list-style-type: none"> Smörj med silikonbaserat fett. 		√	√	√	√	√
17	Lagertapp för bromspedal	<ul style="list-style-type: none"> Smörj med ett litiumbaserat fett. 		√	√	√	√	√
18	Lagertapp för kopplingshandtag	<ul style="list-style-type: none"> Smörj med ett litiumbaserat fett. 		√	√	√	√	√
19	Sidostöd	<ul style="list-style-type: none"> Kontrollera funktionen. Smörj med ett litiumbaserat fett. 		√	√	√	√	√
20	* Sidostödets kontakt	<ul style="list-style-type: none"> Kontrollera funktionen. 	√	√	√	√	√	√
21	* Framgaffel	<ul style="list-style-type: none"> Kontrollera funktion och om det läcker olja. 		√	√	√	√	
22	* Stötdämpare	<ul style="list-style-type: none"> Kontrollera funktion och om stötdämparen läcker olja. 		√	√	√	√	
23	* Bakfjädringens re-läarm och ledpunkten i kopplingsarmen	<ul style="list-style-type: none"> Kontrollera funktionen. 		√	√	√	√	
		<ul style="list-style-type: none"> Smörj med ett litiumbaserat fett. 			√		√	
24	Motorolja	<ul style="list-style-type: none"> Byt. (Se sidorna 3-9 och 6-10.) 	√	När indikatorn för oljebyte blinkar (2000 km (1200 mi) efter de första 1000 km [600 mi] och därefter var 3000 km (1800 mi))				
		<ul style="list-style-type: none"> Kontrollera oljenivån och om det läcker olja. 	Var 3000 km (1800 mi)					√
25	Motorns oljefilter	<ul style="list-style-type: none"> Byt ut. 	√	√	√	√	√	

Periodiskt underhåll och justering

NR.	ARTIKEL	KONTROLLPUNKT ELLER SKÖTSELARBETE	MÄTARSTÄLLNING					ÅRLIG KONTROLL
			X 1000 km					
			1	6	12	18	24	
		X 1000 mi	0.6	3.5	7	10.5	14	
26	* Kylsystem	<ul style="list-style-type: none"> Kontrollera kylvätskenivån och om det läcker kylvätska. Byt kylvätska. 		√	√	√	√	√
27	* Bromskontakter, fram och bak	<ul style="list-style-type: none"> Kontrollera funktionen. 	√	√	√	√	√	√
28	* Rörliga delar och kablar	<ul style="list-style-type: none"> Smörj. 		√	√	√	√	√
29	* Gashandtag	<ul style="list-style-type: none"> Kontrollera funktionen. Kontrollera gashandtagets spel och justera om det behövs. Smörj kabeln och handtagets mekanism. 		√	√	√	√	√
30	* Belysning, signaler och kontakter	<ul style="list-style-type: none"> Kontrollera funktionen. Ställ in halvljuset. 	√	√	√	√	√	√

MAUM2071

TIPS

- Luftfiltret måste ses över oftare om du kör i fuktiga eller dammiga områden.
- Hydraulbroms
 - Kontrollera och fyll på bromsvätska vid behov.
 - Byt bromsvätska vart annat år.
 - Byt bromsledningar vart fjärde år eller om det uppstått sprickor eller om de är skadade.

Periodiskt underhåll och justering

Lossa och sätta fast kåpor och paneler

MAU18732

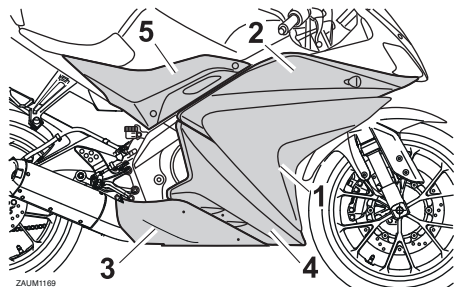

1. Kåpa A
2. Kåpa B
3. Kåpa C
4. Kåpa D
5. Panel A

6

De kåpor och paneler som visas på bilden måste lossas för att vissa skötselarbeten som beskrivs i detta kapitel ska kunna utföras. Titta i detta avsnitt varje gång som en kåpa eller panel måste lossas eller sättas fast.

Kåpa A

För att ta bort kåpan

Lossa och ta bort skruvarna och ta sedan loss kåpan.

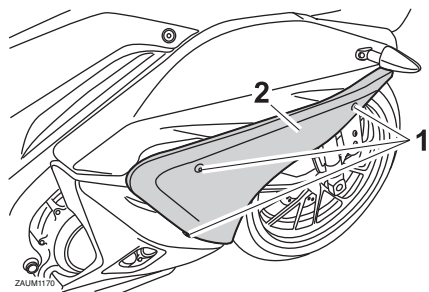

1. Skruv
2. Kåpa A

För att sätta fast kåpan

Placera kåpan där den ska sitta och skruva fast den med skruvarna.

Kåpa B

För att ta bort kåpan

1. Ta bort kåpa A och panel A.
2. Lossa och ta bort skruvarna, skjut kåpan framåt och ta sedan loss den.
3. Koppla loss kontakten för blinkerslampor.

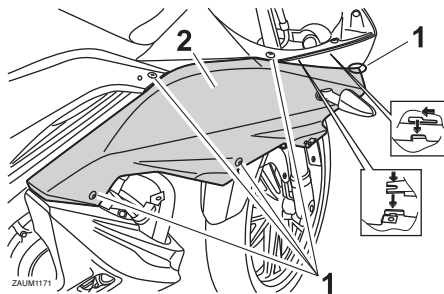

1. Skruv
2. Kåpa B

För att sätta fast kåpan

1. Koppla ihop kontakten för blinkerslampor.
2. Passa in kåpans utskjutande del i spåret, och skjut sedan kåpan bakåt.
3. Montera skruvarna.
4. Montera kåpan A och panelen A.

Kåpa C

För att ta bort kåpan

Lossa och ta bort skruvarna och dra sedan loss kåpan som visas på bilden.

MAU55850

Periodiskt underhåll och justering

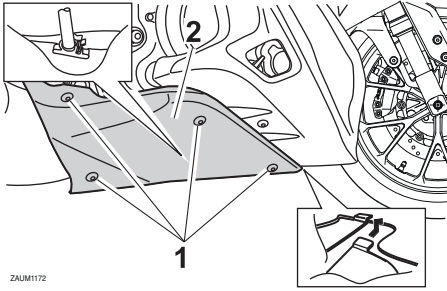

ZAUM1172

1. Skruv
2. Kåpa C

För att sätta fast kåpan

Placera kåpan där den ska sitta och skruva fast den med skruvarna.

Kåpa D

För att ta bort kåpan

1. Ta bort panelen A samt kåporna A, B och C.
2. Lossa och ta bort skruvarna och snabbfästesskruvarna, och ta sedan loss kåpan.

TIPS

Snabbfästena lossas genom att trycka in centrumpinnen med en skruvmejsel, dra sedan ut hela fästet.

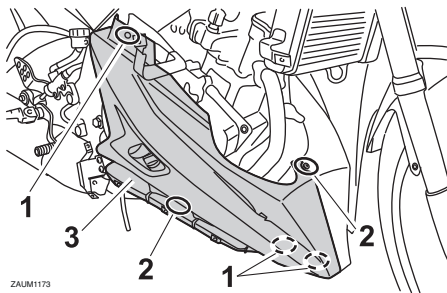

ZAUM1173

1. Snabbfäste
2. Skruv
3. Kåpa D

För att sätta fast kåpan

1. Placera kåpan där den ska sitta och skruva fast den med skruvar och snabbfästen.

TIPS

För att montera snabbfästen, tryck ut centrumpinnen så att den sticker ut. Tryck där-
efter in snabbfästet i kåpan och sätt fast den genom att trycka in centrumpinnen.

2. Montera kåporna C, B, A och panelen A.

MAUM2371

Panel A

För att ta bort panelen

1. Ta bort förarens sadel. (Se sidan 3-17.)
2. Lossa och ta bort skruvarna och ta sedan loss panelen.

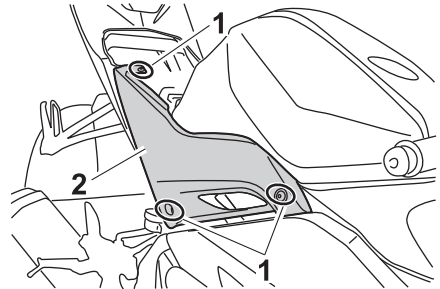

1. Skruv
2. Panel A

För att sätta fast panelen

1. Placera panelen där den ska sitta och skruva fast den med skruvarna.
2. Montera förarens sadel.

Periodiskt underhåll och justering

MAU19633

Kontroll av tändstiftet

Tändstiftet är en viktig komponent i motorn och det är lätt att kontrollera det. Eftersom värme och avlagringar gör att tändstift långsamt eroderar, bör tändstiftet tas bort och kontrolleras enligt tabellen för regelbunden skötsel och smörjning. Dessutom kan tändstiftets skick avslöja motorns skick.

För att ta bort tändstiftet

1. Ta bort kåpa A. (Se sidan 6-7.)
2. Ta bort tändstiftshatten.

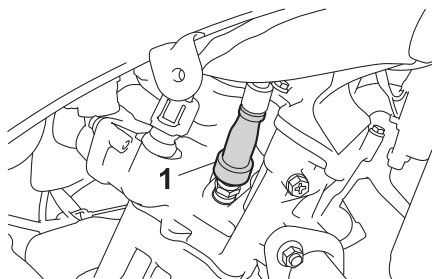

1. Tändstiftsskydd

3. Ta bort tändstiften som bilden visar med hjälp av den tändstiftsnyckel som finns i ägarens verktygssats.

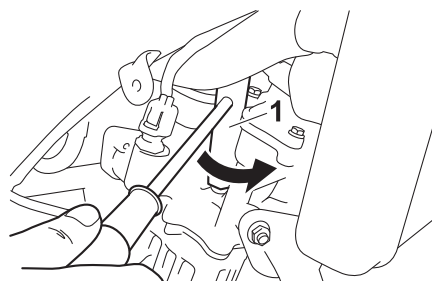

1. Tändstiftsnyckel

För att kontrollera tändstiftet

1. Kontrollera att porslinet runt mittelelektroden har en lätt ljusbrun färg (den ideala färgen när fordonet körs normalt).

TIPS

Om färgen på tändstiftet skiljer sig från de andra kan det vara fel på motorn. Försök inte åtgärda felet själv. Låt i stället en Yamaha-återförsäljare kontrollera motorcykeln.

2. Kontrollera om elektroden på tändstiftet har eroderat eller om det finns avlagringar och byt tändstiftet vid behov.

Rekommenderat tändstift:
NGK/CR9E

För att montera tändstiftet

1. Mät elektrodavståndet på tändstiftet med ett bladmått och justera avståndet vid behov.

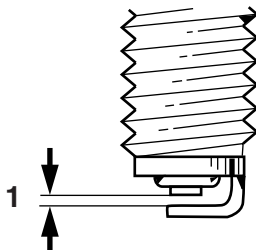

ZAUM0037

1. Rekommenderat elektrodavstånd

Rekommenderat elektrodavstånd:
0.7–0.8 mm (0.028–0.031 in)

2. Gör rent tätningsringen och dess anliggningsytor och torka av gängorna på tändstiftet.
3. Montera tändstiftet med hjälp av tändstiftsnyckeln och dra åt tändstiftet till angivet moment.

Åtdragningsmoment:

Tändstift:
12.5 Nm (1.25 m·kgf, 9.04 ft·lbf)

TIPS

Om du inte har tillgång till en momentnyckel när du drar åt tändstiftet kan du dra åt det genom att dra fast det ytterligare 1/4–1/2 varv efter det att du skruvat fast det för hand. Tändstiftet bör emellertid dras åt med en momentnyckel så snart som möjligt.

4. Sätt fast tändstiftshatten.
5. Montera kåpan.

Motorolja och oljefilter

Oljenivån i motorn bör kontrolleras före varje körning. Dessutom måste oljan och oljefiltret bytas vid de intervall som anges i tabellen för regelbunden skötsel och smörjning.

För att kontrollera motorns oljenivå

1. Ställ fordonet på ett plant underlag och håll det upprätt. Om den lutar lite kan du få en felaktig avläsning.
2. Starta motorn, värm upp den under några minuter och stäng sedan av motorn igen.
3. Vänta några minuter så att oljan stabiliseras, ta bort påfyllningslocket och torka av oljestickan. Stoppa tillbaka oljestickan (utan att skruva in den) och lyft sedan upp den för att kontrollera oljenivån. **VIKTIGT: Kör inte fordonet förrän du vet att det finns tillräckligt med olja i motorn.** [MCA10012]

TIPS

Oljenivån bör vara mellan min- och maxmarkeringarna.

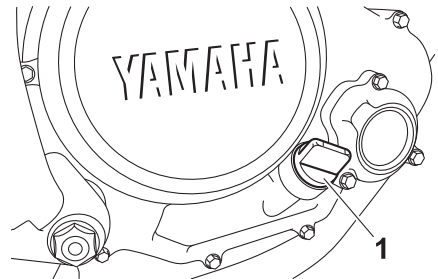

1. Påfyllningslock för motorolja

Periodiskt underhåll och justering

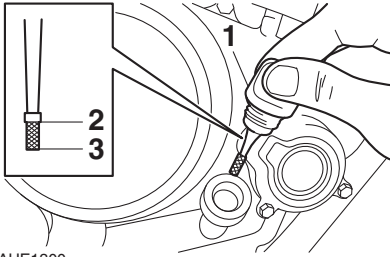

ZAUE1300

1. Oljesticka
2. Max-markering
3. Min-markering
4. Om oljenivån befinner sig under min-markeringen bör olja av rekommenderad typ fyllas på till rätt nivå.
5. Montera påfyllningslocket för olja.

6

För att byta olja (med eller utan byte av oljefilter)

1. Ta bort kåpa D. (Se sidan 6-7.)
2. Starta motorn, värm upp den under några minuter och stäng sedan av motorn igen.
3. Montera oljeavrinningsdelen (ingår i ägarens verktygssets) under vevhusets avtappningsplugg.

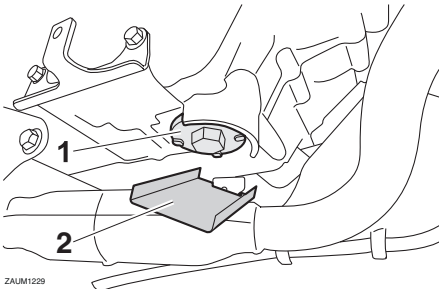

ZAUM1229

1. Oljeavtappningsplugg (vevhus)
2. Oljeavrinningsdel
4. Placera ett oljetråg under motorn för att samla upp oljan.
5. Ta bort påfyllningslocket och avtappningspluggen tillsammans med O-ringen, kompressionsfjädern och mo-

toroljesilen för att tappa ur oljan ur vevhuset. **VIKTIGT:** När motoroljans avtappningsplugg lossas, kommer O-ringen, kompressionsfjädern och oljesilen att falla ut. Var försiktig så att du inte tappar bort dessa delar.

[MCA11002]

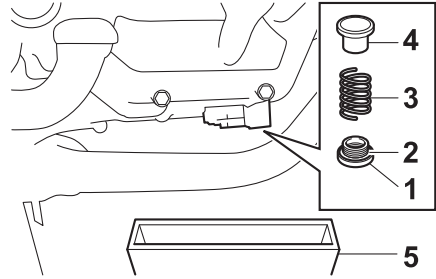

1. Oljeavtappningsplugg
2. O-ring
3. Fjäder
4. Sil
5. Oljetråg
6. Rengör motoroljesilen med lämpligt lösningsmedel.

TIPS

Hoppa över stegen 7-9 om du inte ska byta oljefilter.

7. Ta bort locket över oljefiltret genom att lossa bultarna.

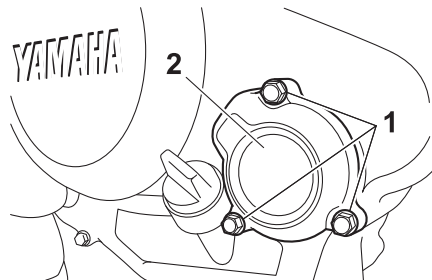

1. Bolt
2. Lock över oljefilter
8. Byt oljefilter och O-ring.

Periodiskt underhåll och justering

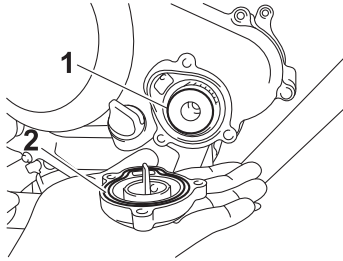

1. Oljefilter
2. O-ring
9. Skruva fast locket över oljefiltret med bultarna och dra åt dem till angivet moment.

Åtdragningsmoment:

Bult för locket över oljefiltret:
10 Nm (1.0 m·kgf, 7.2 ft·lbf)

TIPS

Se till att O-ringens sitter rätt placerad.

10. Montera oljesil, kompressionsfjäder, O-ring och motoroljans avtappningsplugg och dra sedan åt den till angivet moment. **VIKTIGT: Glöm inte att sätta O-ringens, kompressionsfjädern och oljesilen på plats innan du monterar motoroljans avtappningsplugg.** [MCA10422]

Åtdragningsmoment:

Oljeavtappningsplugg:
32 Nm (3.2 m·kgf, 23 ft·lbf)

11. Fyll på med den rekommenderade mängden motorolja och montera därefter och dra fast påfyllningslocket.

Rekommenderad motorolja:

Se sidan 8-1.

Oljemängd:

Utän byte av oljefilter:

0.95 L (1.00 US qt, 0.84 Imp.qt)

Med byte av oljefilter:

1.00 L (1.06 US qt, 0.88 Imp.qt)

MCA11621

VIKTIGT

- För att undvika att kopplingen slirar (motoroljan smörjer även kopplingen), bör inga tillsatser blandas in i oljan. Använd inte oljor med en dieselspecifikation som "CD" eller oljor med högre kvalitet än den som anges. Använd dessutom inte oljor som är märkta "ENERGY CONSERVING II" (ENERGIBESPARANDE II) eller högre.
 - Se till att inga främmande föremål kommer ner i vevhuset.
12. Starta motorn och låt den gå på tomgång under flera minuter medan du kontrollerar om det finns något oljeläckage. Om det läcker någon olja, stäng omedelbart av motorn och kontrollera anledningen till oljeläckaget.
 13. Stäng av motorn och kontrollera oljenivån. Fyll på vid behov.
 14. Återställ indikeringen för oljebyte. (Se sidan 3-9.)

Periodiskt underhåll och justering

Kylvätska

MAU20071

Kylvätskenivån bör kontrolleras före varje körning. Dessutom måste kylvätskan bytas vid de intervall som anges i tabellen för regelbunden skötsel och smörjning.

För att kontrollera kylvätskenivån

MAU20095

1. Ställ fordonet på ett plant underlag och håll det upprätt.

TIPS

- Kylvätskenivån måste kontrolleras på en kall motor eftersom nivån varierar med motortemperaturen.
- Se till att fordonet står helt upprätt när du kontrollerar oljenivån. Om den lutar lite kan du få en felaktig avläsning.

2. Kontrollera kylvätskenivån i kylvätskebehållaren.

TIPS

Kylvätskenivån bör vara mellan min- och max-markeringarna.

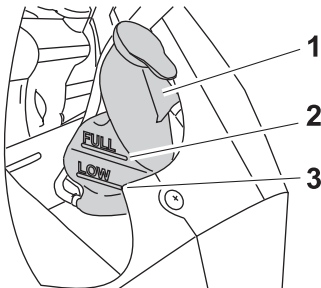

ZAUM1175

1. Kylvätskebehållare
 2. Max-markering
 3. Min-markering
3. Om kylvätskan är på eller under min-markeringen, öppna locket på kylvätskebehållaren. **WARNING! Ta bara bort kylvätskelocket. Ta aldrig bort kylvätskelocket när motorn är varm.** [MWA15162]

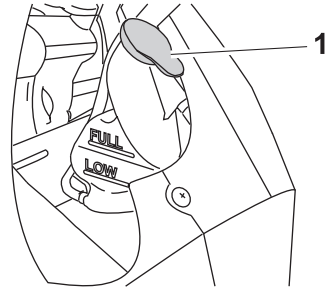

ZAUM1176

1. Kylvätskebehållarens lock

4. Fyll på kylvätska tills nivån når upp till max-markeringen och sätt på locket igen. **VIKTIGT: Om du inte har tillgång till kylvätska kan du använda destillerat vatten eller mjukt vattenledningsvatten. Använd inte hårt vatten eller saltvatten eftersom det kan skada motorn. Om du har använt vatten i stället för kylvätska bör du byta ut det mot kylvätska vid första bästa tillfälle. I annat fall kommer kylsystemet inte att vara skyddat mot isbildning och korrosion. Om du har tillsatt vatten till kylvätskan, be en Yamaha-återförsäljare att kontrollera kylvätskan så snart som möjligt. I annat fall kommer motorns kyleffekt att reduceras.** [MCA10473]

Rymd i kylvätskebehållare (upp till max-markeringen):

0.25 L (0.26 US qt, 0.22 Imp.qt)

MAU33032

Byte av kylvätska

Kylvätskan måste bytas vid de intervall som anges i tabellen för regelbunden skötsel och smörjning. Låt en Yamaha-återförsäljare byta kylvätskan. **WARNING! Ta aldrig bort kylvätskelocket när motorn är varm.**

[MWA10382]

Byte av luftfilter samt rengöring av luftfiltrets slang

Luftfiltret bör bytas vid de intervall som anges i tabellen för regelbunden skötsel och smörjning. Låt en Yamaha-återförsäljare byta luftfiltret oftare om du kör i ovanligt våta eller dammiga områden. Dessutom bör luftfiltrets slang kontrolleras regelbundet och rengöras vid behov.

För att rengöra luftfiltrets slang

1. Kontrollera om det samlats smuts eller vatten i slangen på sidan av luftfiltret.

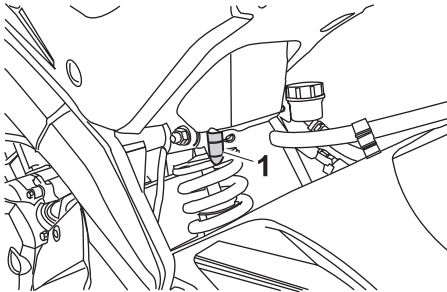

1. Luftfiltrets slang

2. Om det samlats smuts eller vatten, ta bort slangen och rengör den. Sätt sedan tillbaka den.

Kontroll av tomgångsvarvtalet

Kontrollera tomgångsvarvtalet och låt vid behov en Yamaha-återförsäljare korrigera det.

Tomgångsvarvtal:
1350–1550 v/min

Periodiskt underhåll och justering

MAU48433

MAU21402

Justera spelet i gashandtaget

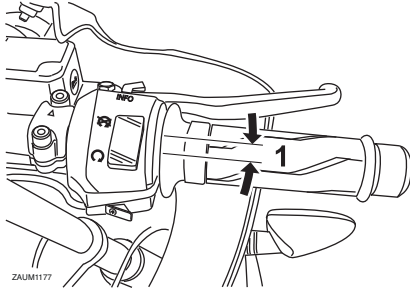

1. Gashandtagets spel

Gashandtagets spel ska vara 3.0–5.0 mm (0.12–0.20 in) vid gashandtagets inre kant. Kontrollera regelbundet gashandtagets spel, och justera det vid behov enligt följande.

TIPS

Tomgångsvarvtalet måste justeras korrekt före kontroll och justering av gashandtagets spel.

1. För tillbaka gummiskyddet.
2. Lossa låsmuttern.
3. För att öka gashandtagets spel ska justermuttern vridas i riktning (a). För att minska gashandtagets spel ska justermuttern vridas i riktning (b).

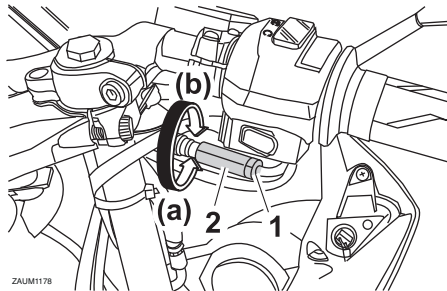

1. Låsmutter
2. Justermutter

4. Dra åt låsmuttern och för sedan tillbaka gummiskyddet i sitt läge.

Ventilspelet

Ventilspelet förändras med tiden vilket leder till att motorn får en felaktig bränsle/luftblandning och/eller motorn kan låta illa. För att förhindra att detta inträffar måste ventilspelet justeras av en Yamaha-återförsäljare vid de intervall som anges i tabellen för regelbunden skötsel och smörjning.

Periodiskt underhåll och justering

MAU59162

MWA10512

Däck

Däcken är det enda på fordonet som har kontakt med vägen. Säkerhet under alla körförhållanden hänger på en relativt liten kontaktyta. Därför är det absolut nödvändigt att hålla däcken i gott skick vid alla tillfällen och byta ut dem vid lämplig tidpunkt med de specificerade däcken.

Däckens lufttryck

Däckens lufttryck bör kontrolleras och eventuellt justeras före varje körning.

MWA10504

! VARNING

Om fordonet körs med fel däcktryck kan föraren förlora kontrollen över det vilket kan leda till allvarliga personskador eller dödsfall.

- Däckens lufttryck bör kontrolleras när däcken är kalla (dvs när temperaturen på däcken är densamma som den omgivande luftens).
- Däckens lufttryck bör anpassas med avseende på hastighet och den totala vikten på förare, passagerare, bagage och de tillbehör som är godkända för denna modell.

Däckens lufttryck (uppmätt när däcken är kalla):

Upp till 90 kg (198 lb) last:

Fram:
180 kPa (1.80 kgf/cm², 26 psi)

Bak:
200 kPa (2.00 kgf/cm², 29 psi)

90 kg (198 lb) till maximal belastning:

Fram:
180 kPa (1.80 kgf/cm², 26 psi)

Bak:
225 kPa (2.25 kgf/cm², 33 psi)

Maxlast*:

180 kg (397 lb)

* Total vikt på förare, passagerare, bagage och tillbehör

! VARNING

Lasta inte för mycket på fordonet. En olycka kan inträffa om du kör ett överlastat fordon.

Kontroll av däcken

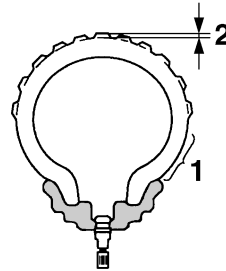

1. Däckssidor
2. Mönsterdjup

Däcken måste kontrolleras före varje körning. Om mönsterdjupet i däckens mitt är nere på minimum eller om det sitter en glasbit eller spik i däckets, eller om däckssidorna är spruckna, bör du låta en Yamaha-återförsäljare byta däckets omedelbart.

Minsta mönsterdjup (fram och bak):
1.6 mm (0.06 in)

TIPS

Minsta mönsterdjup kan variera från land till land. Kontrollera vilka regler som gäller i ditt land.

MWA10472

! VARNING

- Låt en Yamaha-återförsäljare byta utslitna däck. Förutom att det är olagligt att köra, kan utslitna däck reducera körstabiliteten och kan leda till att du tappar kontrollen.

Periodiskt underhåll och justering

- Byte av alla hjul- och bromsrelaterade delar, inklusive däck, bör utföras av en Yamaha-återförsäljare som har nödvändiga kunskaper och erfarenhet att göra det.
- Kör lugnt och försiktigt några mil med nya däck så att ytan hinner ruggas upp. Greppet är mycket dåligt på helt nya däck.

Däckinformation

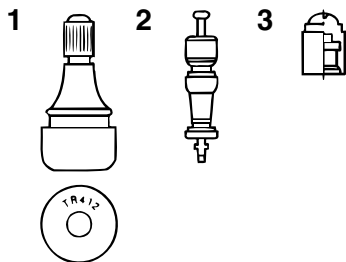

1. Luftventil
2. Ventilhus
3. Ventilhatt med tätning

Denna modell är utrustad med slanglösa däck och luftventiler.

Däck åldras även om de inte har använts eller om de bara har använts vid enstaka tillfällen. Sprickor i däcktjänst och i sidorna, ibland med deformationer i stommen, är alla tecken på ålder. Gamla och åldrade däck ska kontrolleras av däckspecialister för att ta reda på ifall de är säkra att använda.

MWA10902

! VARNING

- Framdäck och bakdäck bör vara av samma fabrikat och utformning, annars kan motorcykelns hanteringsegenskaper ändras vilket kan leda till en olycka.
- Se alltid till att ventilhattarna sitter ordentligt på plats för att förhindra att luft läcker ut.

- Använd bara de luftventiler och ventilhus som visas i listan nedan för att undvika att du tappas luft när du kör.

Efter utförliga tester har endast de däck som visas i listan nedan godkänts av Yamaha för denna modell.

Framdäck:

Storlek:

100/80-17 M/C 52H(PIRELLI)-52S(MICHELIN)

Tillverkare/modell:

PIRELLI/SPORT DEMON
MICHELIN/PILOT STREET

Bakdäck:

Storlek:

130/70-17 M/C 62H(PIRELLI)-62S(MICHELIN)

Tillverkare/modell:

PIRELLI/SPORT DEMON
MICHELIN/PILOT STREET

FRAM och BAK:

Luftventil:

TR412

Ventilhus:

V3002 (original)

MWA10601

! VARNING

Denna motorcykel är utrustad med "super-high-speed" däck. Beakta följande punkter för att du ska få ut så mycket som möjligt av dessa däck.

- Använd bara de specificerade ersättningsdäcken. Andra däck kan explodera vid körning i höga hastigheter.
- Helt nya däck kan ha ett relativt dåligt grepp på vissa underlag innan de är inkörda. Det är därför inte lämpligt att köra med höga hastigheter utan köra sparsamt de första 100 km (60 mi) efter det att ett nytt däck monteras.

Periodiskt underhåll och justering

MAU21963

- **Däcken måste vara uppvärmda innan du kan köra med höga hastigheter.**
 - **Anpassa alltid lufttrycket beroende på körförhållanden.**
-

Gjutna fälgar

För att du ska få ut maximal prestanda, hållbarhet och säkerhet från ditt fordon bör du notera följande punkter om hjulen.

- Kontrollera fälgkanterna så att de inte är spruckna, krokiga eller skadade före varje körning. Om de är skadade, låt en Yamaha-återförsäljare byta hjulet. Försök inte att reparera ett hjul själv. Ett deformerat eller sprucket hjul måste bytas.
- Hjulet bör balanseras om du har bytt fälg eller däck. Ett obalanserat hjul kan ge upphov till dåliga prestanda, besvärliga hanteringsegenskaper och en förkortad livslängd på däcket.

Periodiskt underhåll och justering

MAU22046

Justering av kopplingshandtagets spel

Mät bromshandtagets spel så som visas.

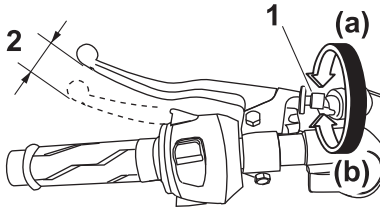

1. Justeringsbult för kopplingshandtagets spel
2. Kopplingshandtagets spel

Kopplingshandtagets spel:
10.0–15.0 mm (0.39–0.59 in)

6 Kontrollera regelbundet kopplingshandtagets spel och justera det vid behov enligt följande.

1. För tillbaka gummit över kopplingshandtaget.
2. Lossa låsmuttern.
3. För att öka kopplingshandtagets spel ska justerbulten för kopplingshandtagets spel vridas i riktning (a). För att minska kopplingshandtagets spel ska justerbulten vridas i riktning (b).

TIPS

Om kopplingshandtagets spel kan justeras enligt ovan, hoppa över steg 4–7.

4. Vrid justerbulten på kopplingshandtaget i riktning (a) för att lossa kopplingskabeln.
5. Lossa låsmuttern på vevhuset.

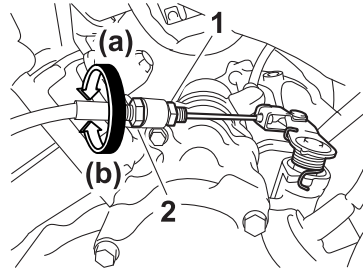

1. Låsmutter
2. Justeringsmutter för kopplingshandtagets spel (vevhuset)

6. För att öka kopplingshandtagets spel ska justermuttern för kopplingshandtagets spel vridas i riktning (a). För att minska kopplingshandtagets spel ska justermuttern vridas i riktning (b).
7. Dra fast låsmuttern på vevhuset.
8. Dra åt låsmuttern på kopplingshandtaget och för sedan tillbaka gummi-skyddet i sitt läge.

Periodiskt underhåll och justering

Kontroll av frambromshandtagets spel

MAUT1223

Mät det främre bromshandtagets spel så som visas.

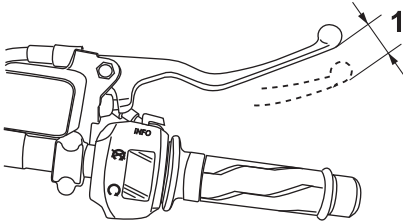

ZALM1179

1. Bromshandtagets spel

Främre bromshandtagets spel:
2.0–5.0 mm (0.08–0.20 in)

Kontrollera regelbundet bromshandtagets spel och låt en Yamaha-återförsäljare kontrollera bromssystemet vid behov.

MWA10642

! VARNING

Inkorrekt bromshandtagets spel är ett tecken på farligt tillstånd i bromssystemet. Kör inte fordonet förrän bromssystemet har kontrollerats eller reparerats av en Yamaha-återförsäljare.

Justering av bromspedalens spel

MAUM1355

Mät bromspedalens spel så som visas.

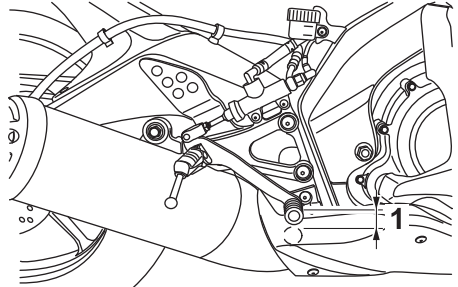

1. Bromspedalens spel

Bromspedalens spel:
3.5–4.5 mm (0.14–0.18 in)

Kontrollera regelbundet bromspedalens spel och låt en Yamaha-återförsäljare justera det vid behov.

MWAM1031

! VARNING

Inkorrekt bromspedalspel är ett tecken på farligt tillstånd i bromssystemet. Kör inte motorcykeln förrän bromssystemet har kontrollerats eller reparerats av en Yamaha-återförsäljare.

Periodiskt underhåll och justering

Bromsljuskontakter

MAUM3541

För modeller med ABS

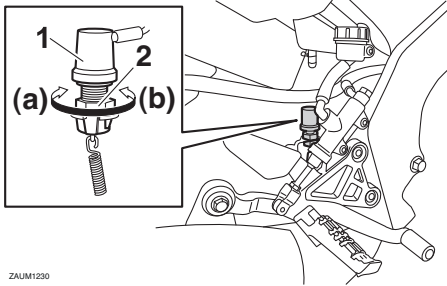

ZAUM1290

1. Bromsljuskontakt bak
2. Justermutter för bromsljuskontakt

Bromsljuset, som aktiveras med bromspedalen och bromshandtaget, ska tändas alldeles innan inbromsningen verkar. Vid behov justeras kontakten för det bakre bromsljuset enligt följande, men kontakten för det främre bromsljuset måste justeras av en Yamaha-återförsäljare.

Vrid justermuttern för bromsljuskontakt samtidigt som du håller fast bromsljuskontakten. För att bromsljuset ska tändas tidigare, vrid justermuttern i riktning (a). För att bromsljuset ska tändas senare, vrid justermuttern i riktning (b).

För modeller utan ABS

Bromsljuset, som aktiveras med bromspedalen och bromshandtaget, ska tändas alldeles innan inbromsningen verkar. Låt vid behov en Yamaha-återförsäljare kontrollera bromsljuskontaktarna.

Kontroll av bromsbelägg fram och bak

MAU22393

Förslitningen av bromsbeläggen fram och bak måste kontrolleras vid de intervall som anges i tabellen för regelbunden skötsel och smörjning.

Bromsbelägg, fram

MAU22421

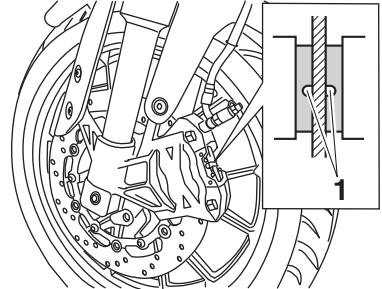

ZAUM1180

1. Indikeringspår för bromsbeläggens förslitning

Bromsbeläggen för frambromsen har ett indikeringspår för bromsbeläggens förslitning som gör att du kan kontrollera förslitningen utan att ta isär bromsen. Titta på indikeringspåret för att kontrollera bromsbeläggens förslitning. Om ett bromsbelägg är så slitet att indikeringspåret knappast syns bör du låta en Yamaha-återförsäljare byta alla bromsbelägg.

Bromsbelägg, bak

MAU22501

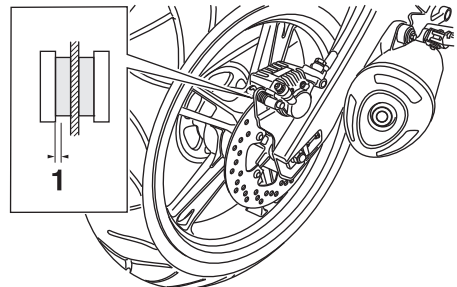

1. Tjocklek på beläggen

Periodiskt underhåll och justering

MAU40262

Kontrollera om bromsbeläggen bak är skadade och mät beläggens tjocklek. Om ett bromsbelägg är skadat eller om beläggets tjocklek understiger 1.5 mm (0.06 in), bör du låta en Yamaha-återförsäljare byta alla bromsbelägg.

Kontroll av bromsvätskenivån

Kontrollera att bromsvätskenivån är över miniminivån före varje körning. Kontrollera att bromsvätskenivån ligger vid behållarens övre del. Fyll på bromsvätska vid behov.

Frambroms

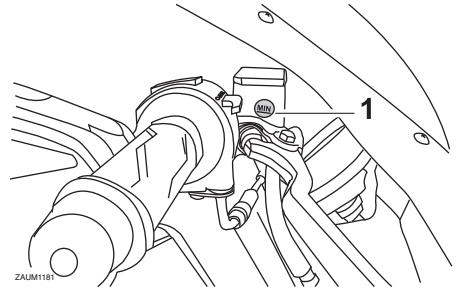

1. Min-markering

Bakbroms

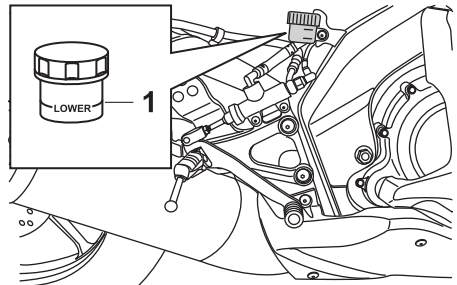

1. Min-markering

Specificerad bromsvätska:
DOT 4

MWA16011

VARNING

Felaktigt underhåll kan leda till att bromsarna inte fungerar. Beakta följande:

- För lite bromsvätska kan göra att luft tränger in i bromssystemet vilket försämrar bromsförmågan.
- Rengör påfyllningslocket innan det tas bort. Använd bara DOT 4-bromsvätska från en förseglad behållare.

Periodiskt underhåll och justering

MAU22733

- Använd bara den specificerade bromsvätskan, annars kan gummitätningarna försämrans vilket leder till läckage.
- Fyll på med samma bromsvätska som redan finns i systemet. Om du fyller på en annan bromsvätska än DOT 4 kan det leda till en farlig kemisk reaktion.
- Var försiktig så att du inte får in vatten eller damm när du fyller på bromsvätska. Vatten sänker bromsvätskans kokpunkt kraftigt och kan resultera i ånglås och smuts kan täppa till ventilerna i ABS-enheten.

Byte av bromsvätska

Låt en Yamaha-återförsäljare byta bromsvätskan vid de intervall som anges under OBS i tabellen för regelbunden skötsel och smörjning. Dessutom bör oljetätningarna i huvudcylinder och bromsok bytas samt bromsslangor bytas vid de intervall som anges nedan eller om bromssystemet är skadat eller läcker.

- Oljetätningar: Byt vartannat år.
- Bromsslangor: Byt vart fjärde år.

MCA17641

VIKTIGT

Bromsvätska kan skada lackerade ytor och plastdetaljer. Torka alltid upp utspild bromsvätska omedelbart.

När bromsbeläggen slits är det naturligt att bromsvätskenivån gradvis sjunker. En låg bromsvätskenivå kan tyda på slitna bromsbelägg och/eller läckor i bromssystemet, kom därför ihåg att kontrollera bromsbeläggens förslitning och om det finns läckor i bromssystemet. Om bromsvätskenivån sjunker plötsligt bör du be en Yamaha-återförsäljare att kontrollera orsaken innan du kör fordonet.

Periodiskt underhåll och justering

Kedjespänning

MAU22762

Kedjespänningen bör kontrolleras och eventuellt justeras före varje körning.

För att kontrollera kedjespänningen

MAUM3551

1. Ställ motorcykeln på sitt sidostöd.

TIPS

När du kontrollerar och justerar kedjespänningen bör motorcykeln vara obelastad.

2. Lägg växeln i neutralläge.
3. Mät drivkedjans spänning vid pilmarkeringen på svingarmen så som visas på bilden.

Kedjespänning:

35.0–45.0 mm (1.38–1.77 in)

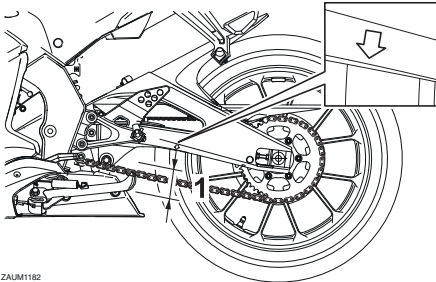

ZALM1182

1. Kedjespänning

4. Om kedjespänningen inte stämmer måste den justeras enligt följande.

MAU34318

För att justera kedjespänningen

Rådgör med en av Yamahas återförsäljare innan du justerar kedjespänningen.

1. Lossa axelmuttern och låsmuttern på båda sidor om svingarmen.

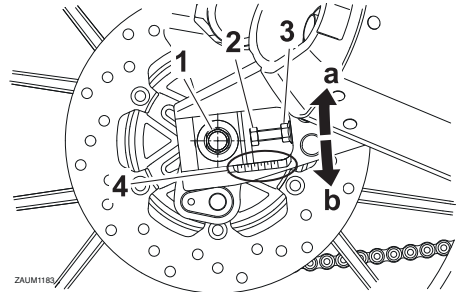

ZALM1183

1. Axelmutter
2. Justerbult för kedjespänningen
3. Låsmutter
4. Riktmarkeringar

2. För att sträcka kedjan, vrid justerbulten för kedjespänning på båda sidor om svingarmen i riktning (a). För att lossa kedjan, vrid justerbulten på båda sidor om svingarmen i riktning (b), och tryck bakhjulet framåt.

VIKTIGT: En felaktig kedjespänning kan belasta motorn för mycket såväl som andra vitala delar på motorcykeln, vilket kan leda till att kedjan kuggar över eller brister. För att hindra att detta inträffar bör du se till att kedjespänningen håller sig inom specifikationerna. [MCA10572]

TIPS

Använd riktmarkeringarna på båda sidor om svingarmen och kontrollera att båda kedjesträckarna är i samma läge så att hjulet blir rätt inriktat.

3. Dra åt axelmuttern och dra sedan åt låsmuttrarna till angivet moment.

Åtdragningsmoment:

Axelmutter:

85 Nm (8.5 m·kgf, 61 ft·lbf)

Låsmutter:

16 Nm (1.6 m·kgf, 12 ft·lbf)

Periodiskt underhåll och justering

4. Kontrollera att kedjesträckarna är i samma läge, att kedjespänningen är korrekt och att kedjan rör sig obehindrat.

MAU23026

Rengöring och smörjning av kedjan

Kedjan måste rengöras och smörjas in vid de intervall som anges i tabellen för regelbunden skötsel och smörjning. I annat fall kommer den snabbt att slitas ut, speciellt om du kör i dammiga eller fuktiga områden. Kedjan sköts enligt följande.

MCA10584

VIKTIGT

Kedjan måste smörjas in efter tvättning av motorcykeln, efter körning i regn eller i fuktiga områden.

1. Gör rent kedjan med fotogen och en liten mjuk borste. **VIKTIGT: För att inte skada O-ringarna får inte kedjan göras ren med ångtvätt, högtryckstvätt eller olämpliga lösningsmedel.** [MCA11122]
2. Torka av kedjan så att den blir torr.
3. Smörj in kedjan ordentligt med ett smörjmedel som är anpassat för kedjor med O-ring. **VIKTIGT: Använd inte motorolja eller annat smörjmedel på kedjan eftersom de kan innehålla substanser som kan skada O-ringarna.** [MCA11112]

MAU23098

Kontroll och smörjning av kablar

Alla reglagekablar funktion och skick bör kontrolleras före varje körning och kabeländarna bör smörjas vid behov. Om någon reglagekabel är skadad eller inte går lätt, låt en Yamaha-återförsäljare kontrollera eller byta den. **VARNING! Skada på kablarnas yttre hölje kan ge upphov till att det börjar rosta vilket kan medföra att rörelsen kan kärva. Byt ut skadade kablar så snart som möjligt för att undvika farliga körförhållanden.** [MWA10712]

Rekommenderat smörjmedel:

Yamaha cable lubricant eller annat lämpligt smörjmedel för kabel

MAU23115

Kontroll av och smörjning av gashandtag och kabel

Gashandtagets funktion bör kontrolleras före varje körning. Dessutom måste kabeln smörjas av en Yamaha-återförsäljare vid de intervall som anges i tabellen för regelbundet underhåll.

Gaskabeln har ett gummiskydd. Se till att skyddet är ordentligt monterat. Även om skyddet är ordentligt monterat, skyddar det inte kabeln helt från inträngande vatten. Var därför försiktig så att du inte håller vatten direkt på skyddet eller kabeln när du tvättar fordonet. Torka rent med en fuktad trasa om kabeln eller skyddet blir smutsigt.

Periodiskt underhåll och justering

Kontroll av och smörjning av broms- och kopplingshandtag

MAU23144

Funktionen på broms- och kopplingshandtag bör kontrolleras före varje körning och ledpunkterna bör smörjas vid behov.

Bromshandtag

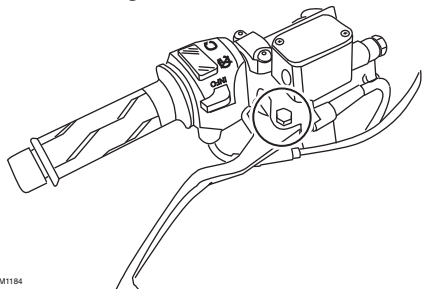

ZAUM1184

Kopplingshandtag

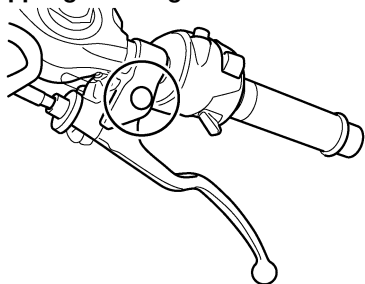

6

Rekommenderade smörjmedel:

Bromshandtag:

Silikonbaserat fett

Kopplingshandtag:

Litiumbaserat fett

Kontroll och smörjning av bromspedal

MAU23185

Funktionen på bromspedalen bör kontrolleras före varje körning och ledpunkten bör smörjas vid behov.

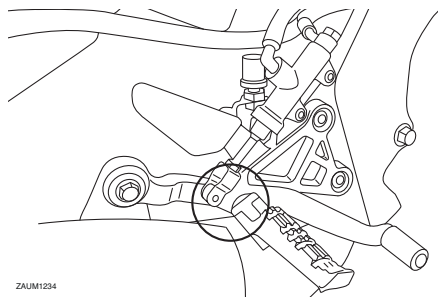

ZAUM1234

Rekommenderat smörjmedel:
Litiumbaserat fett

Periodiskt underhåll och justering

Kontroll och smörjning av sidostöd

MAU23203

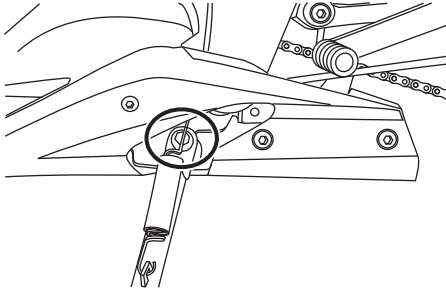

Funktionen på sidostödet bör kontrolleras före varje körning och ledpunkten och kontaktytorna metall-mot-metall bör smörjas vid behov.

MWA10732

VARNING

Om sidostödet inte går att fälla upp eller ned lätt bör du låta en Yamaha-återförsäljare kontrollera eller reparera det. Annars kan sidostödet komma i kontakt med marken och störa föraren, som då kan förlora kontrollen över motorcykeln.

Rekommenderat smörjmedel:
Litiumbaserat fett

Smörjning av svingarmens ledpunkter

MAUM1653

Svingarmens ledpunkter måste smörjas av en Yamaha-återförsäljare vid de intervall som anges i tabellen för regelbunden skötsel och smörjning.

Rekommenderat smörjmedel:
Litiumbaserat fett

Periodiskt underhåll och justering

MAU23273

MAU23285

Kontroll av framgaffeln

Framgaffelns skick och funktion måste kontrolleras enligt följande vid de intervall som anges i tabellen för regelbunden skötsel och smörjning.

För att kontrollera skicket

Kontrollera om innerrören är repiga, skadade eller om det läcker olja.

För att kontrollera funktionen

1. Ställ fordonet på ett plant underlag och håll det upprätt. **WARNING! Se till att fordonet står stadigt så att det inte faller omkull och orsakar personskador.** [MWA10752]
2. Bromsa med frambromsen och tryck ner styret flera gånger och kontrollera att framgaffeln mjukt trycks ihop och går upp igen.

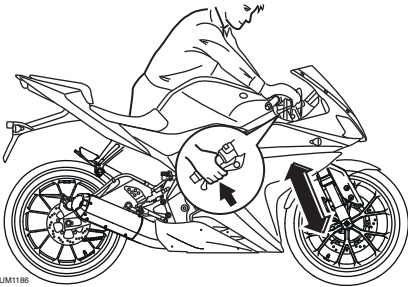

ZAUM1186

MCA10591

VIKTIGT

Om du ser någon skada eller om framgaffeln inte går mjukt, låt en Yamaha-återförsäljare kontrollera eller reparera den.

Kontroll av styrningen

Slitna eller lösa styrlager kan vara farligt. Därför måste styrningens funktion kontrolleras enligt följande vid de intervall som anges i tabellen för regelbunden skötsel och smörjning.

1. Lyft upp framhjulet från marken. (Se sidan 6-36.) **WARNING! Se till att fordonet står stadigt så att det inte faller omkull och orsakar personskador.** [MWA10752]
2. Fatta tag i framgaffelns nederdel och försök att röra den fram och tillbaka. Om du känner något glapp bör du låta en Yamaha-återförsäljare kontrollera eller reparera styrningen.

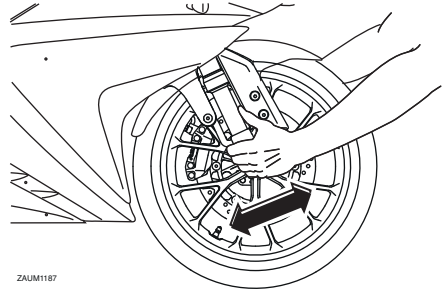

ZAUM1187

Kontroll av hjullager

MAU23292

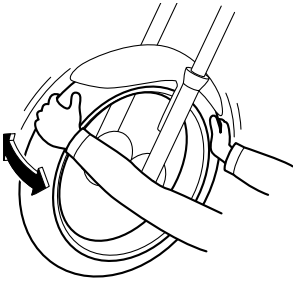

Hjullagren fram och bak måste kontrolleras vid de intervall som anges i tabellen för regelbunden skötsel och smörjning. Om du känner något glapp i ett hjulnav eller om hjulet inte snurrar lätt, låt en Yamaha-återförsäljare kontrollera hjullagren.

MAU23315

Batteri

Ett dåligt underhållet batteri kan korrodera och laddas ur snabbt. Elektrolytnivån, batterianslutningarna och ventilationsslangens dragning bör kontrolleras före varje körning och i de intervall som anges i tabellen för regelbunden skötsel och smörjning.

MWA10771

! VARNING

- **Elektrolyt är giftigt och farligt eftersom det innehåller svavelsyra som kan orsaka brännskador. Undvik kontakt med huden, ögon och kläder och skydda alltid ögonen när du arbetar nära batterier. Om du får något på dig, genomför följande FÖRSTA HJÄLP.**
 - **UTVÄRTES:** Skölj ordentligt med vatten.
 - **INVÄRTES:** Drick stora mängder mjölk eller vatten och kontakta omedelbart en läkare.
 - **ÖGON:** Spola med vatten under 15 minuter och uppsök därefter läkarhjälp.
- **Batterier producerar explosiv vätgas. Håll därför gnistor, öppen flamma, cigaretter etc. borta från batteriet och se till för ordentlig ventilation när du laddar det i ett slutet rum.**
- **Var noga med att inte spilla elektrolyt på kedjan, eftersom den då kan försvagas och få kortare hållbarhetstid, vilket kan förorsaka en olycka.**
- **HÅLL DETTA OCH ANDRA BATTERIER UTOM RÄCKHÅLL FÖR BARN.**

För att kontrollera elektrolytnivån

1. Ställ fordonet på ett plant underlag och håll det upprätt.

Periodiskt underhåll och justering

TIPS

Se till att motorcykeln står helt upprätt när du kontrollerar elektrolytnivån.

2. Kontrollera elektrolytnivån i batteriet.

TIPS

Elektrolytnivån bör vara mellan min- och max-markeringarna.

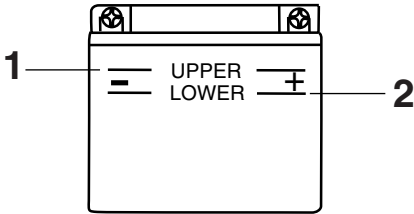

ZAUM0108

1. Max-markering
2. Min-markering

3. Om elektrolytnivån ligger på eller under min-markeringen, fyll på destillerat vatten så att nivån når upp till max-markeringen. **VIKTIGT: Använd endast destillerat vatten, eftersom kränvatten innehåller mineraler som kan skada batteriet.** [MCA10612]
4. Kontrollera och, vid behov, dra åt batterianslutningarna och korriger ventilationsslangens dragning.

För att förvara batteriet

1. Om motorcykeln inte kommer att användas inom en månad, ta bort batteriet och ladda det och förvara det sedan på ett svalt och torrt ställe. **VIKTIGT: När du tar bort batteriet ska du kontrollera att nyckeln är i läget "OFF" och sedan koppla bort den negativa kabeln innan du kopplar bort den positiva.** [MCA16303]

2. Om batteriet ska förvaras i mer än två månader bör du kontrollera elektrolytens specifika vikt minst en gång i månaden, och ladda batteriet vid behov.
3. Ladda batteriet helt innan du sätter tillbaka det i fordonet. **VIKTIGT: När du monterar batteriet ska du kontrollera att nyckeln är i läget "OFF" och sedan ansluta den positiva kabeln innan du ansluter den negativa.**

[MCA16841]

4. Se till att batterikablarna blir rätt kopplade till batteripolerna när du sätter tillbaka batteriet, och att ventilationsslangen är korrekt dragen, är i gott skick och inte är tilltäppt. **VIKTIGT: Om ventilationsslangen är placerad på ett sådant sätt att ramen utsätts för elektrolyt eller gas som utsöndras från batteriet, kan ramen få strukturella och externa skador.** [MCA10602]

Periodiskt underhåll och justering

Byte av säkringar

MAUM3461

Säkringsboxar, som innehåller säkringar för de olika kretsarna, är placerade under sadeln. (Se sidan 3-17.)

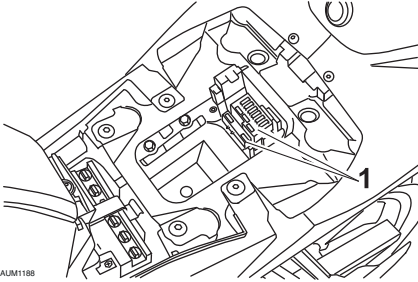

ZAUM1189

1. Säkringsbox

Om en säkring för de individuella kretsarna är sönder, byt ut den enligt följande.

1. Vrid tändningsnyckeln till läge "OFF" och stäng av den elkrets i vilken säkringen har gått sönder.
2. Ta bort den trasiga säkringen och sätt i en ny säkring med rätt amperetal. **WARNING! Sätt inte i en säkring med högre amperetal än det som rekommenderas för att undvika att elsystemet tar skada eller att brand uppstår.** [MWA15132]

TIPS

Säkringstänger ingår i ägarens verktygs-sats. Använd tångerna för att ta av och installera en säkring.

YZF-R125

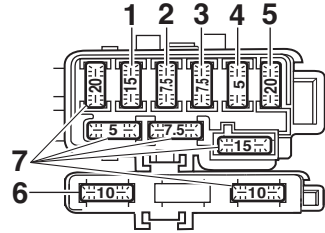

ZAUM1189

1. Säkring för strålkastare
2. Säkring för signalsystem
3. Säkring för tändning
4. Motorsäkring för kylfläkt
5. Huvudsäkring
6. Backupsäkring
7. Reservsäkring

YZF-R125A

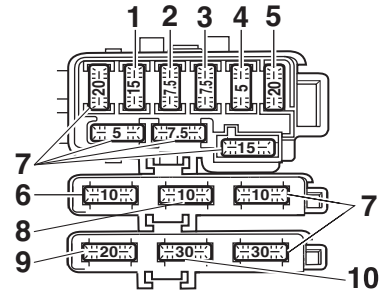

ZAUM1231

1. Säkring för strålkastare
2. Säkring för signalsystem
3. Säkring för tändning
4. Motorsäkring för kylfläkt
5. Huvudsäkring
6. Säkring för ABS styrenhet
7. Reservsäkring
8. Backupsäkring
9. ABS-solenoidsäkring
10. Säkring för ABS-motor

Säkringar:

- Huvudsäkring:
20.0 A
- Säkring för tändning:
7.5 A
- Säkring för signalsystem:
7.5 A
- Säkring för strålkastare:
15.0 A
- Motorsäkring för kylfläkt:
5.0 A
- Säkring för ABS styrenhet:
10.0 A (YZF-R125A)
- Säkring för ABS-motor:
30.0 A (YZF-R125A)
- ABS-solenoidsäkring:
20.0 A (YZF-R125A)
- Backupsäkring:
10.0 A

Byte av strålkastarlampa

Denna modell är utrustad med strålkastare med halogenlampa. Om en strålkastarlampa går sönder ska du låta en Yamaha-återförsäljare byta den åt dig. Ställ in strålkastaren vid behov.

6

3. Vrid tändningsnyckeln till läge "ON" och sätt på den elkrets i vilken säkringen har gått sönder för att kontrollera att elkretsen nu fungerar.
4. Om säkringen omedelbart går sönder igen, låt en Yamaha-återförsäljare kontrollera elsystemet.

Byte av parkeringsljuslampa

Denna modell är utrustad med två parkeringsljus. Om en parkeringsljuslampa går sönder, byt ut den enligt följande.

1. Ta bort parkeringsljusets lampsockel (tillsammans med lampan) genom att dra ut den.

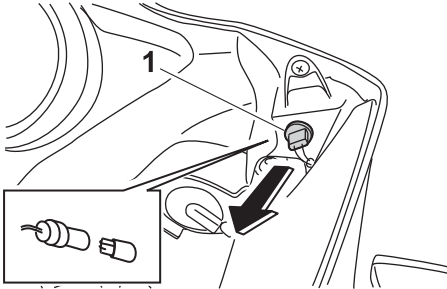

1. Parkeringsljusets lampa

2. Ta bort den trasiga lampan genom att dra ut den.
3. Sätt i en ny lampa i sockeln.
4. Sätt tillbaks sockeln (tillsammans med lampan) genom att trycka in den.

Bakljus/bromsljus

Denna modell är utrustad med ett bakljus/bromsljus av LED-typ.

Om ett bakljus/bromsljus inte fungerar ska du låta en Yamaha-återförsäljare kontrollera det.

Periodiskt underhåll och justering

Byte av blinkerslampa

MAUM24205

1. Ta bort lampglaset över blinkerslampan genom att lossa skruven.

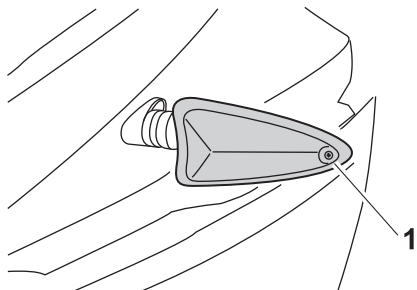

1. Skruv

2. Ta bort den trasiga lampan genom att trycka in den och vrida den moturs.

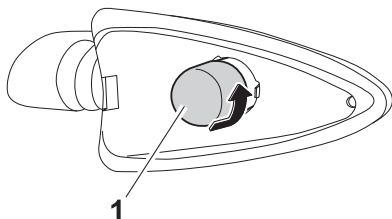

ZAUM1223

1. Blinkerslampa

3. Sätt i en ny lampa i sockeln, tryck in den och vrid den medurs tills det tar stopp.
4. Sätt tillbaks lampglaset och skruva fast skruven. **VIKTIGT: Dra inte åt skruven för hårt eftersom lampglaset kan gå sönder.** [MCA11192]

Byte av nummerskyaltsbelysning

MAUM3510

1. Ta bort nummerskyaltsbelysningen genom att lossa skruven.

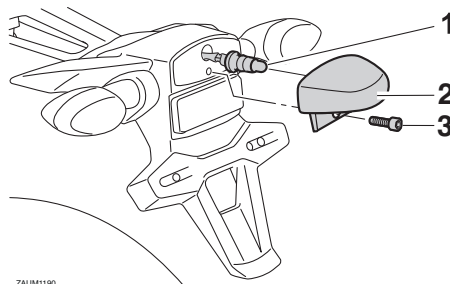

ZAUM1190

1. Lampsockel för nummerskyaltsbelysningen
2. Nummerskyaltsbelysning
3. Skruv

2. Ta bort nummerskyaltsbelysningens lampsockel (tillsammans med lampan) genom att dra ut den.
3. Ta bort den trasiga lampan genom att dra ut den.
4. Sätt i en ny lampa i sockeln.
5. Sätt tillbaks sockeln (tillsammans med lampan) genom att trycka in den.
6. Montera nummerskyaltsbelysningen genom att skruva fast skruven.

Periodiskt underhåll och justering

Ställa motorcykeln

MAU24351

Eftersom denna modell inte har något mittstöd bör du göra enligt följande när du tar bort ett framhjul eller ett bakhjul eller behöver göra något annat arbete på motorcykeln som kräver att den står upprätt. Kontrollera att motorcykeln står stabilt och i rätt läge innan du börjar arbeta med den. En stabil trälåda kan placeras under motorn så att motorcykeln står stadigare.

För att arbeta med framhjulet

1. Stabilisera bakhjulet med hjälp av ett motorcykelställ. Om du inte har tillgång till ett sådant kan du placera en pallbock under ramen framför bakhjulet.
2. Lyft upp framhjulet så att det hänger fritt med hjälp av ett motorcykelställ.

För att arbeta med bakhjulet

Höj upp bakhjulet med hjälp av ett motorcykelställ. Om du inte har tillgång till ett sådant kan du placera en pallbock antingen under varje sida på ramen framför bakhjulet eller under varje sida på svingarmen.

Framhjul (på modeller utan ABS)

MAU44792

MWA14841



VARNING

Låt en Yamaha-återförsäljare ta bort och montera hjulet på ABS-modeller.

MAU56531

För att ta bort framhjulet

MWA10822



VARNING

Se till att den står stadigt så att den inte faller omkull under arbetet och orsakar personskador.

1. Lossa framhjulsaxelns klämbultar och därefter framhjulsaxeln och bultarna för bromsok.

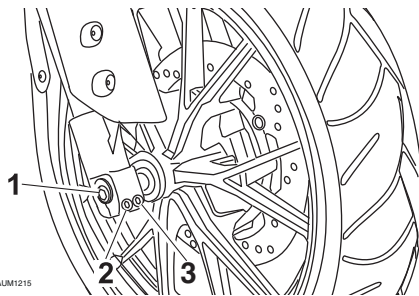

ZAUM1215

1. Axelbult
2. Framhjulsaxelns klämbult A
3. Framhjulsaxelns klämbult B

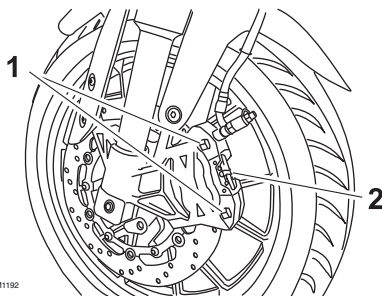

ZAUM1192

1. Bult för bromsok
2. Bromsok

Periodiskt underhåll och justering

2. Lyft upp framhjulet från marken genom att följa proceduren i det föregående avsnittet, "Ställa motorcykeln".
3. Ta bort bromsoket genom att lossa bultarna. **VIKTIGT: Bromsa inte efter det att hjulet och bromsskivan har tagits bort eftersom bromsbelägen då kommer att pressas ut.**

[MCA11073]

4. Dra ut hjulaxeln och ta bort hjulet.

För att montera framhjulet

1. Lyft upp hjulet mellan framgafflarna.
2. Stoppa in hjulaxeln.
3. Sänk ner framhjulet så att det står på underlaget.
4. Montera bromsoket genom att skruva fast bultarna.

TIPS

6

Se till att det finns tillräckligt avstånd mellan bromsbelägen innan du monterar bromsoket över bromsskivan.

5. Dra åt hjulaxeln till angivet moment.
6. Dra åt hjulaxelns klämbult A och hjulaxelns klämbult B till angivna moment.
7. Dra återigen åt framhjulsaxelns klämbult A till angivet moment.
8. Dra åt fästbultarna för bromsok till angivet moment.

Åtdragningsmoment:

Hjulaxel:

59 Nm (5.9 m·kgf, 43 ft·lbf)

Framhjulsaxelns klämbult:

23 Nm (2.3 m·kgf, 17 ft·lbf)

Bult för bromsok:

38 Nm (3.8 m·kgf, 27 ft·lbf)

9. Tryck ner styret flera gånger och kontrollera att framgaffeln fungerar.

Bakhjul (på modeller utan ABS)

MAU44802

MWA14841



VARNING

Låt en Yamaha-återförsäljare ta bort och montera hjulet på ABS-modeller.

MAU56701

För att ta bort bakhjulet

MWA10822



VARNING

Se till att den står stadigt så att den inte faller omkull under arbetet och orsakar personsador.

1. Lossa axelmuttern.

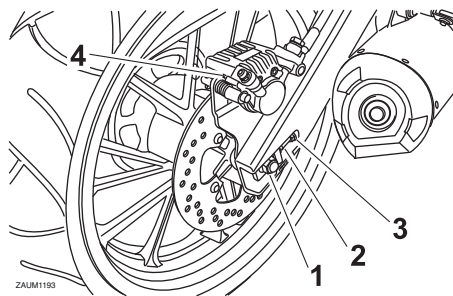

ZAUM1193

1. Axelmutter
2. Justerbult för kedjespänningen
3. Låsmutter
4. Bromsok
2. Lyft upp bakhjulet så att det hänger fritt enligt beskrivningen på sidan 6-36.
3. Ta bort axelmuttern.
4. Lossa låsmuttern helt på båda sidor om svingarmen.
5. Skruva justeringsbulten för kedjespänning helt i riktning (a) och tryck hjulet framåt.

Periodiskt underhåll och justering

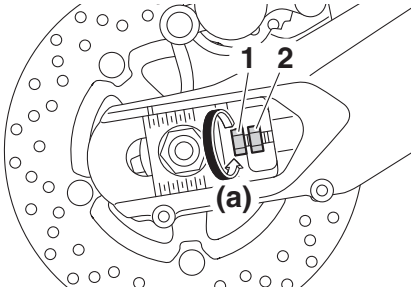

1. Justerbult för kedjespänningen
2. Låsmutter

6. Ta bort kedjan från bakhjulets kugg-hjul.

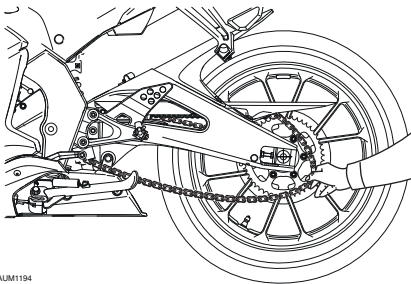

ZALUM1194

TIPS

- Om det är svårt att ta bort kedjan kan du först ta bort hjulaxeln och sedan lyfta hjulet uppåt så att kedjan kan lyftas av från bakhjulets kugg-hjul.
- Det går inte att ta isär kedjan.

7. Håll fast fästet för bromsoket, dra ut axeln och ta sedan bort hjulet. **VIKTIGT: Bromsa inte efter det att hjulet och bromsskivan har tagits bort eftersom bromsbeläggen då kommer att pressas ut.** [MCA11073]

För att montera bakhjulet

1. Montera hjul och fäste för bromsok genom att stoppa in hjulaxeln från vänster sida.

TIPS

- Se till att spåret i bromsokets fäste passar in över hållaren på svingarmen.
- Se till att det finns tillräckligt avstånd mellan bromsbeläggen innan du monterar hjulet.

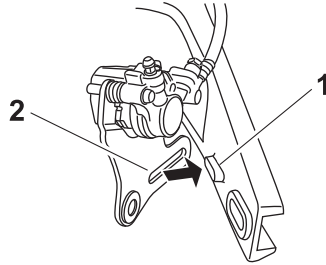

1. Hållare
2. Spår

2. Montera kedjan på bakhjulets kugg-hjul.
3. Montera axelmuttern.
4. Sänk ned bakhjulet så att det står på underlaget och fäll sedan ned sidostödet.
5. Justera kedjespänningen. (Se sidan 6-24.)
6. Dra åt axelmuttern och dra sedan åt låsmutterna till angivet moment.

Åtdragningsmoment:

Axelmutter:

85 Nm (8.5 m·kgf, 61 ft·lbf)

Låsmutter:

16 Nm (1.6 m·kgf, 12 ft·lbf)

Periodiskt underhåll och justering

MAU25872

Felsökning

Trots att alla Yamaha motorcyklar undersöks noga innan de lämnar fabriken, kan du råka ut för felaktigheter under körning. Om det uppstår problem med exempelvis bränslet, kompressionen eller tändsystemet, kan du få startsvårigheter och effektförluster.

Följande felsökningstabell ger dig möjlighet att snabbt och enkelt kontrollera dessa vitala system själv. Om motorcykeln däremot har behov av en reparation, bör du lämna motorcykeln till en Yamaha-återförsäljare, vars skickliga tekniker har nödvändiga verktyg, erfarenhet och kunskap att reparera din motorcykel på ett riktigt sätt.

Använd endast original Yamaha reservdelar. Piratdelar kan se likadana ut som delar från Yamaha, men de är ofta sämre och har en kortare livslängd vilket kan leda till dyra reparationskostnader.

MWA15142

VARNING

Rök inte och kontrollera att det inte finns öppna lågor eller gnistor, inklusive styrlågor på t.ex. vattenvärmare eller ugnar, i närheten när du kontrollerar bränslesystemet. Bensin och bensinångor kan antändas eller explodera vilket kan orsaka allvarliga person- eller egendoms-skador.

Periodiskt underhåll och justering

MAU68070

Felsökningschema

Startproblem eller dålig motorprestanda

1. Bränsle

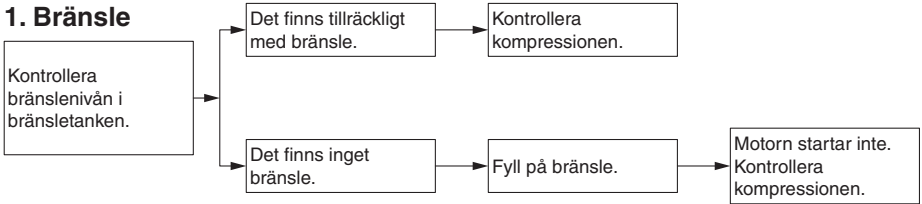

2. Kompression

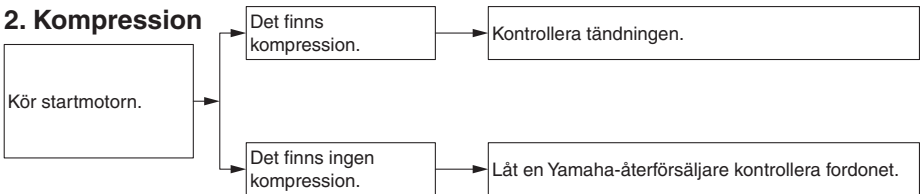

3. Tändning

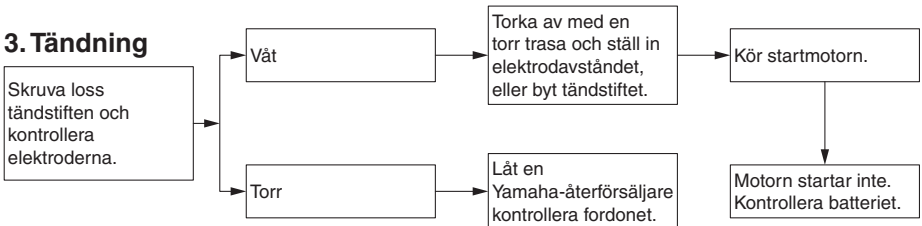

4. Batteri

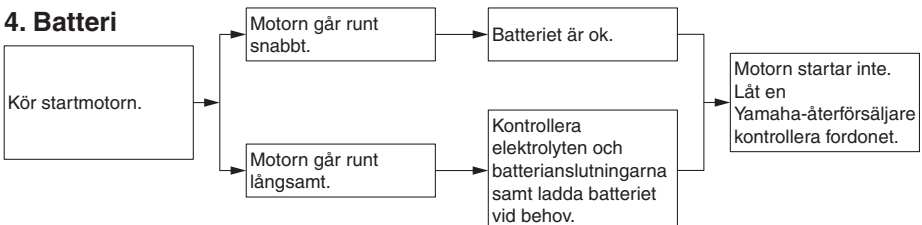

Periodiskt underhåll och justering

Motorn överhettas

MWA10401

! VARNING

- **Lyft aldrig kylvätskelocket när motor och kylare är varma. Skållhet trycksatt vätska och ånga kan spruta ut och medföra risk för allvarliga skador. Vänta tills motorn har kallnat.**
- **När du har tagit bort fästbulten för kylvätskelocket bör du placera en tjock trasa, t.ex. en handduk, över kylvätskelocket och sedan långsamt vrida locket moturs för att släppa ut eventuellt övertryck. När det pysande ljudet har slutat kan du trycka ner locket och vrida det moturs och sedan lyfta av locket.**

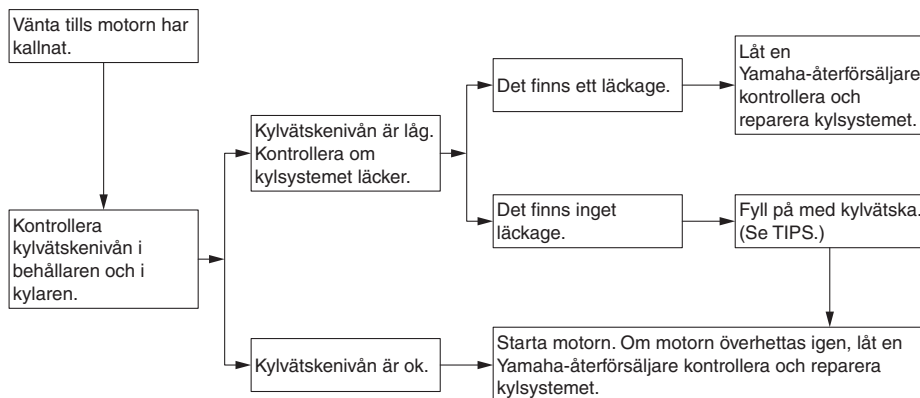

TIPS

Om du inte har tillgång till kylvätska kan du använda vanligt vattenledningsvatten under försättning att du byter ut det mot rekommenderad kylvätska vid första bästa tillfälle.

Skötsel och förvaring av motorcykeln

Försiktighet med matta färger

MAU37834

MAUM2453

VIKTIGT

MCA15193

Vissa modeller har delar med matta ytor. Kontakta en Yamaha-återförsäljare för råd om vilka produkter som du ska använda vid rengöring av fordonet. Om du använder borste, starka kemiska produkter eller rengöringsmedel när du rengör dessa delar kommer ytan att repas eller skadas. Du bör heller inte vaxa några matta ytor.

Skötsel

Motorcykelns öppna konstruktion gör dess teknologi mer attraktiv, men det gör även den känslig. Trots att högkvalitativt material har används kan rost och korrosion utvecklas. Ett rostigt avgasrör syns ofta inte på en bil men på en motorcykel försämrar det motorcykelns helhetsintryck. Det är inte bara med tanke på garantin som du ofta behöver göra en ordentlig skötsel utan det kommer även att bidra till att motorcykelns ser snygg ut och dess livslängd förlängs samt dess prestanda optimeras.

Före rengöring

1. Täck över avgasrörets öppning med en plastpåse när motorn har kallnat.
2. Kontrollera att alla lock och skydd såväl som alla elektriska kopplingar, inklusive tändstiftshatt, sitter på ordentligt.
3. Ta bort kraftiga avlagringar av smuts, som olja som bränt fast på vevhuset, med ett avfettningsmedel och en borste. Använd aldrig avfettningsmedel på tätningar, packningar, kuggkrans, kedja och hjulaxlar. Skölj alltid av smutsen och avfettningsmedlet med vatten.

Rengöring

MCA10773

VIKTIGT

- Undvik att använda starka fölgöringsmedel, speciellt på ekerhjul. Om sådan produkter används på ställen där det är svårt att få bort smuts, låt inte medlet sitta på under längre tid än som är angivet på produkten. Skölj även av ytan omedelbart efter rengöring och torka av den. Spruta därefter på korrosionsskyddssprej.

Skötsel och förvaring av motorcykeln

- Felaktig rengöring kan skada plastdelar (som kåporna, paneler, rutor, strålkastarlinsor, mätarelinsor, etc.) samt ljuddämpare. Använd bara en mjuk, ren trasa eller svamp fuktad med vatten för att rengöra plastdetaljer. Ett mildt rengöringsmedel som späts ut med vatten kan användas om det är svårt att få delarna rena med bara vatten. Kom ihåg att skölja bort eventuella rester av rengöringsmedlet med rikligt med vatten eftersom det kan skada plastdelarna.
- Använd inte starka kemiska produkter på plastdetaljer. Försäkra dig om att den trasa eller svamp som du använder inte har varit i kontakt med starka eller slipande produkter, lösningsmedel eller thinner, bränsle, rostborttagningsmedel, bromsvätska, frostskyddsmedel eller elektrolyt.
- Använd inte högtryckstvätt eller ångtvätt eftersom det kan tränga in vatten i följande områden: tätningar (på hjul- och svingarmslagringar, gaffel och bromsar), elektriska komponenter (kontakter, instrument, omkopplare och lampor), ventilationsslangar och ventilationsöppningar.
- För motorcyklar som är utrustade med vindruta: Använd inte starka rengöringsmedel eller hårda svampar som kan göra ytan matt eller repa. Vissa rengöringsmedel för plast kan repa vindrutan. Testa produkten på en liten dold yta på vindrutan för att kontrollera så att den inte efterlämnar några märken. Om vindrutan är repad kan du polera den med ett plastpoleringsmedel av god kvalitet efter tvättning.

Efter normal användning

Ta bort smuts med varmt vatten, ett mildt rengöringsmedel och en mjuk, ren svamp och skölj ordentligt med rent vatten. Använd en tandborste eller flaskborste för svåråtkomliga områden. Smuts som sitter hårt fast och insekter lossnar lättare om ytan täcks med en fuktig trasa under några minuter före rengöring. Använd den specialsvamp som finns under verktygssatsen för att rengöra ljuddämparen och få bort alla missfärgningar på den.

Om du har kört i regnväder, nära havet eller på saltade vägar

Eftersom havssalt eller vägar som saltats under vintertid är extremt korrosivt tillsammans med vatten, gör så här varje gång som du har kört i regn, nära havet eller på saltade vägar.

TIPS

Salt som sprids på vägarna under vintern kan finnas kvar på våren.

1. Rengör motorcykeln med kallt vatten och ett mildt rengöringsmedel när motorcykeln har svalnat. **VIKTIGT: Använd inte varmt vatten eftersom det ökar den korrosiva effekten i saltet.**

[MCA10792]

2. När motorcykeln har torkats av, spruta på korrosionsskydd på all metall, inklusive krom-nickelpläterade ytor för att förhindra korrosion.

Efter rengöring

1. Torka av motorcykeln med ett sämskinn eller en absorberande trasa.
2. Torka omedelbart av kedjan och smörj in den så att den inte rostar.
3. Använd ett krompolish för att putsa krom, aluminium och rostfria delar, inklusive avgassystemet. (Även den ter-

Skötsel och förvaring av motorcykeln

miska missfärgningen på rostfria avgassystem kan tas bort genom polering.)

4. För att motverka korrosion bör du använda korrosionsskyddssprej på alla metaller, inklusive kromade och nickelpläterade ytor.
5. Använd sprejolja som ett universellt rengöringsmedel för att ta bort kvarsitande smuts.
6. Bättringsmålå små lackskador som orsakats av stenskott etc.
7. Vaxa alla målade ytor.
8. Låt motorcykeln torka helt innan du ställer undan den eller täcker över den.

MWA11132

VARNING

Föroreningar på bromsar eller däck kan göra att du förlorar kontrollen över fordonet.

- Försäkra dig om att det inte finns någon olja eller vax på bromsar eller däck.
- Vid behov kan du rengöra bromskivor och bromsbelägg med ett rengöringsmedel för bromsar eller med aceton, däcken tvättas med varmt vatten och ett mildt rengöringsmedel. Innan du kör med högre hastigheter bör du testa motorcykelns bromsar och väghållning.

MCA10801

VIKTIGT

- Använd en liten mängd sprejolja och vax och torka av eventuellt överflöd.
- Använd aldrig olja eller vax på gummidetaljer eller plastdetaljer utan använd lämplig produkt för att sköta dessa.
- Undvik slipande polermedel eftersom lacken kommer att slipas bort.

TIPS

- Kontakta en Yamaha-återförsäljare för information om vilka produkter som bör användas.
 - Strålkastarglasat kan bli immigt av tvätt, regn eller fuktig väderlek. Fukten på glasat försvinner om strålkastaren slås på en kort stund.
-

Skötsel och förvaring av motorcykeln

Förvaring

MAU43204

Kortvarig

Förvara alltid motorcykeln på ett svalt, torrt ställe och den skydda vid behov från damm med ett poröst överdrag. Kontrollera att motorn och avgassystemet har svalnat innan du täcker över motorcykeln.

MCA10811

VIKTIGT

- **Förvaring av motorcykeln i ett dåligt ventilerat rum eller om den täcks med ett överdrag medan den fortfarande är fuktig, kan ge upphov till att vatten och fukt tränger in och ger upphov till rost.**
- **För att förhindra korrosion bör de inte förvaras i fuktiga källare, stall (luften innehåller ammoniak) och områden där starka kemikalier förvaras.**

7

Långvarig

Innan du ställer undan motorcykeln under flera månader:

1. Följ anvisningarna i avsnittet "Skötsel" i detta kapitel.
2. Fyll bensintanken och tillsätt en bränslestabilisator (om det finns tillgängligt) för att hindra att tanken rostar eller att bränslekvaliteten försämras.
3. Gör på följande sätt för att skydda cylindern, kolvringarna etc. från korrosion.
 - a. Ta bort tändstiftshatten och skruva loss tändstiftet.
 - b. Håll i en tesked motorolja i tändstiftshålet.
 - c. Sätt på tändstiftshatten på tändstiftet och placera tändstiftet på topplocket så att det är jordat. (Detta begränsar gnistorna under nästa steg.)

d. Dra runt motorn flera varv med hjälp av startmotorn. (Detta gör att oljan i cylindern sprids ut på cylinderväggen.) **WARNING! Undvik skada från gnistbildning genom att kontrollera att tändstiftet är ordentligt jordat när motorn dras runt.** [MWA10952]

- e. Ta bort tändstiftshatten från tändstiftet och skruva fast tändstiftet. Sätt tillbaks tändstiftshatten på tändstiftet.
4. Smörj alla reglageleder, -lagringar och -kablar samt alla leder och lagringar på pedaler och stöd.
 5. Kontrollera vid behov lufttrycket i däcken och lyft sedan upp motorcykeln så att båda hjulen är fria från underlaget. Som alternativ kan du vrida på hjulen lite varje månad så att inte däcken deformeras på något ställe.
 6. Täck över avgasrören med en plastpåse så att det inte tränger in någon fukt.
 7. Ta bort batteriet och ladda det. Lagra det på ett svalt och torrt ställe och ladda det varje månad. Förvara inte batteriet på ett för varmt eller för kallt ställe [mindre än 0 °C (30 °F) eller mer än 30 °C (90 °F)]. För mer information om hur du förvarar batteriet, se sidan 6-30.

TIPS

Om något behöver repareras på motorcykeln bör du göra det innan du ställer undan den.

Mått:

- Totallängd:
1950 mm (76.8 in)
- Totalbredd:
695 mm (27.4 in)
- Totalhöjd:
1065 mm (41.9 in)
- Sitthöjd:
825 mm (32.5 in)
- Hjulbas:
1350 mm (53.1 in)
- Markfrigång:
155 mm (6.10 in)
- Vändradie:
3100 mm (122.0 in)

Vikt:

- Tjänstevikt:
140 kg (309 lb) (YZF-R125)
142 kg (313 lb) (YZF-R125A)

Motor:

- Motortyp:
Vattenkyld, 4-takt, SOHC
- Cylinderarrangemang:
En cylinder
- Slagvolym:
124 cm³
- Borring × slaglängd:
52.0 × 58.6 mm (2.05 × 2.31 in)
- Kompressionsförhållande:
11.2 : 1
- Startsystem:
Elstart
- Smörjsystem:
Våtsump

Motorolja:

- Rekommenderat märke:
YAMALUBE
- Typ:
SAE 10W-30, 10W-40, 15W-40, 20W-40
eller 20W-50

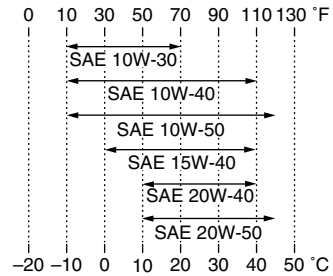

- Rekommenderad motorolja:
API service SG typ eller högre, JASO
standard MA

Oljemängd i motor:

- Utan byte av oljefilter:
0.95 L (1.00 US qt, 0.84 Imp.qt)
- Med byte av oljefilter:
1.00 L (1.06 US qt, 0.88 Imp.qt)

Kylvätskemängd:

- Kylvätskebehållare (upp till max-
markeringen):
0.25 L (0.26 US qt, 0.22 Imp.qt)
- Kylare (inklusive alla slangar):
1.00 L (1.06 US qt, 0.88 Imp.qt)

Luftfilter:

- Luftfilterelement:
Torrt element

Bränsle:

- Rekommenderat bränsle:
Premium blyfri bensin (gasohol (E10) kan
användas)
- Tankvolym:
11.5 L (3.04 US gal, 2.53 Imp.gal)
- Reservtank, mängd:
3.0 L (0.79 US gal, 0.66 Imp.gal)

Bränsleinsprutning:

- Trottelhus:
ID-märkning:
5D78 10

Tändstift:

- Tillverkare/modell:
NGK/CR9E
- Rekommenderat elektrodavstånd:
0.7–0.8 mm (0.028–0.031 in)

Koppling:

- Kopplingstyp:
Våt, flerskivig

Specifikationer

Drivsystem:

Primärt utväxlingsförhållande:

73/24 (3.042)

Slutväxel:

Kedja

Sekundärt utväxlingsförhållande:

48/14 (3.429)

Växellådstyp:

Konstant ingrepp, 6 växlar

Manövrering:

Manövrering med vänster fot

Utväxlingsförhållande:

1:a:

34/12 (2.833)

2:a:

30/16 (1.875)

3:e:

30/22 (1.364)

4:e:

24/21 (1.143)

5:e:

22/23 (0.957)

6:e:

21/25 (0.840)

Ram:

Ramtyp:

Semidubbel vagga

Castervinkel:

25.0 grader

Försprång:

89 mm (3.5 in)

Framdäck:

Typ:

Slanglöst

Storlek:

100/80-17 M/C 52H(PIRELLI)-

52S(MICHELIN)

Tillverkare/modell:

PIRELLI/SPORT DEMON

Tillverkare/modell:

MICHELIN/PILOT STREET

Bakdäck:

Typ:

Slanglöst

Storlek:

130/70-17 M/C 62H(PIRELLI)-

62S(MICHELIN)

Tillverkare/modell:

PIRELLI/SPORT DEMON

Tillverkare/modell:

MICHELIN/PILOT STREET

Lastning:

Maxlast:

180 kg (397 lb)

(Total vikt på förare, passagerare, bagage och tillbehör)

Däckens lufttryck (uppmätt när däcken är kalla):

Lastningsförhållande:

0–90 kg (0–198 lb)

Fram:

180 kPa (1.80 kgf/cm², 26 psi)

Bak:

200 kPa (2.00 kgf/cm², 29 psi)

Lastningsförhållande:

90–180 kg (198–397 lb)

Fram:

180 kPa (1.80 kgf/cm², 26 psi)

Bak:

225 kPa (2.25 kgf/cm², 33 psi)

Framhjul:

Hjultyp:

Gjutna fälgar

Fälgstorlek:

17xMT2.75

Bakhjul:

Hjultyp:

Gjutna fälgar

Fälgstorlek:

17 x MT3.75

Frambroms:

Typ:

Enkel bromsskiva

Manövrering:

Höger hand

Specificerad bromsvätska:

DOT 4

Bakbroms:

Typ:

Enkel bromsskiva

Manövrering:

Höger fot

Specificerad bromsvätska:

DOT 4

Framfjädring:

Typ:

Teleskopgaffel

Fjäder/stötdämpartyp:

Spiralfjäder/oljedämpare

Fjädringsrörelse:
130 mm (5.1 in)

Bakfjädring:

Typ:
Svingarm (länkad fjädring)
Fjäder/stötdämpartyp:
Spiralfjäder/oljedämpare
Fjädringsrörelse:
114 mm (4.5 in)

Elsystem:

Systemspänning:
12 V
Tändsystem:
TCI
Laddningssystem:
AC-magnet

Batteri:

Modell:
12N5.5-4A / YUASA
Spänning, kapacitet:
12 V, 5.5 Ah

Strålkastarlampa:

Lampotyp:
Halogenlampa

Lampornas spänning, wattförbrukning x antal:

Strålkastarlampa:
12 V, 55.0 x 2

Bak/bromsljus:
LED

Blinkerslampor, fram:
12 V, 10.0 W x 2

Blinkerslampor, bak:
12 V, 10.0 W x 2

Parkeringsljus:
12 V, 5.0 W x 2

Nummerskyltsbelysning:
12 V, 5.0 W x 1

Instrumentbelysning:
LED

Indikeringslampa för neutralläge:
LED

Indikeringslampa för helljus:
LED

Indikeringslampa för blinkers:
LED

Varningslampa för bränslenivå:
LED

Varningslampa för motorproblem:
LED

ABS-varningslampa:
LED (YZF-R125A)

Säkring:

Huvudsäkring:
20.0 A

Säkring för strålkastare:
15.0 A

Säkring för signalsystem:
7.5 A

Säkring för tändning:
7.5 A

Motorsäkring för kylfläkt:
5.0 A

Säkring för ABS styrenhet:
10.0 A (YZF-R125A)

Säkring för ABS-motor:
30.0 A (YZF-R125A)

ABS-solenoidsäkring:
20.0 A (YZF-R125A)

Backupssäkring:
10.0 A

Konsumentinformation

Identifikationsnummer

MAU40793

Anteckna fordonets identifikationsnummer samt typskyltsinformationen på raderna nedan. Dessa uppgifter underlättar för dig när du beställer reservdelar från en Yamaha-återförsäljare eller om fordonet blir stulet.

FORDONETS
IDENTIFIKATIONSNUMMER:

INFORMATION PÅ TYPSKYLTT:

Typskylt

MAU26471

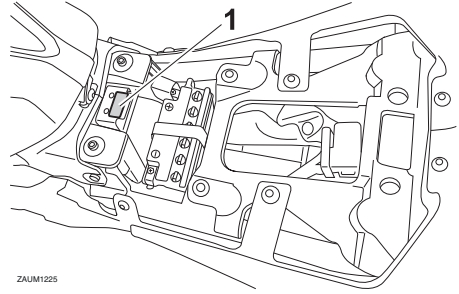

ZAUM1225

1. Typskylt

Typskylten är monterad på ramen under förarens sadel. (Se sidan 3-17.) Skriv ner informationen på denna skylt i utrymmet för det. Du behöver denna information när du beställer reservdelar från en Yamaha-återförsäljare.

Fordonets identifikationsnummer

MAU26401

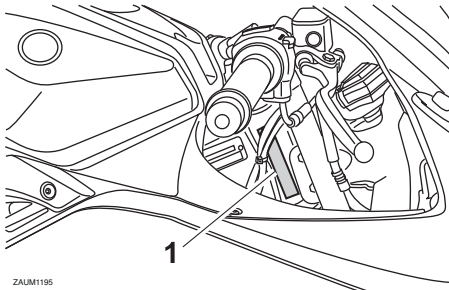

ZAUM1195

1. Fordonets identifikationsnummer

Fordonets identifikationsnummer är stämplat på styrhuvudröret. Skriv ner detta nummer i utrymmet för det.

TIPS

Fordonets identifikationsnummer används för att identifiera din motorcykel och kan behöva användas när du registrerar motorcykeln i det statliga fordonsregistret.

A

ABS (för ABS-modeller).....	3-13
ABS-varningslampa (för ABS-modeller)	3-2
Avbländningskontakt.....	3-10
Avstängningssystem för tändkrets.....	3-18

B

Bakljus/bromsljus	6-34
Batteri	6-30
Blinkerslampa, byte.....	6-35
Blinkersomkopplare	3-10
Bränsle	3-15
Bränsleförbrukning, tips för att sänka	5-3
Bromshandtag.....	3-12
Bromsljuskontakter	6-21
Broms- och kopplingshandtag, kontroll av och smörjning.....	6-27
Bromspedal.....	3-13
Bromspedalens spel, justering.....	6-20
Bromspedal, kontroll och smörjning	6-27
Bromsvätska, byte	6-23
Bromsvätskenivå, kontroll av	6-22

D

Däck	6-16
Delarnas placering	2-1

F

Felsökning	6-39
Felsökningsschema.....	6-40
Förarens sadel.....	3-17
Försiktighet med matta färger.....	7-1
Förvaring	7-4
Frambromshandtagets spel, kontroll ...	6-20
Framgaffel, kontroll av.....	6-29

G

Gashandtagets spel, justering	6-15
Gashandtag och kabel, kontroll av och smörjning	6-26

H

Hjul	6-18
Hjul, bak (på modeller utan ABS)	6-37
Hjul, fram (på modeller utan ABS).....	6-36
Hjullager, kontroll av.....	6-30
Huvudströmbrytare/styrlås.....	3-1

I

Identifikationsnummer	9-1
Indikeringslampa för blinkers	3-2
Indikeringslampa för helljus.....	3-2
Indikeringslampa för neutralläge.....	3-2
Indikeringslampor och varningslampor	3-2

Infoknapp.....	3-11
Inkörning av motorn.....	5-4

K

Kablar, kontroll av och smörjning	6-26
Kåpor och paneler, lossa och sätta fast.....	6-7
Katalysator	3-16
Kedja, rengöring och smörjning.....	6-25
Kedjespänning	6-24
Kontroll av bromsbelägg, fram och bak.....	6-21
Kopplingshandtag.....	3-11
Kopplingshandtagets spel, justering	6-19
Kylvätska	6-13

L

Ljusblinkknapp.....	3-10
Luftfilter och luftfiltrets slang, byte och rengöring	6-14

M

Motorcykelns identifikationsnummer	9-1
Motorolja och oljefilter	6-10
Multi-funktionsmätare.....	3-3

N

Nummerskyltbelysning, byte.....	6-35
---------------------------------	------

P

Parkering.....	5-5
Parkeringsljuslampa, byte.....	6-34

S

Säkerhetsinformation.....	1-1
Säkringar, byte.....	6-32
Sidostöd	3-17
Sidostöd, kontroll av och smörjning	6-28
Signalknapp	3-11
Skötsel	7-1
Skötsel, emissionssystem	6-3
Skötsel och smörjning, regelbunden	6-4
Specifikationer	8-1
Ställa motorcykeln	6-36
Start av motorn	5-2
Startknapp	3-11
Stoppknapp	3-11
Strålkastarlampa, byte.....	6-33
Styrarmaturer	3-10
Styrning, kontroll av.....	6-29
Svingarmens ledpunkter, smörjning	6-28

T

Tändstift, kontroll av	6-9
Tanklock	3-14
Tomgångsvarvtal, kontroll av.....	6-14
Typskylt.....	9-1

Register

V

Varningslampa för bränslenivå	3-2
Varningslampa för motorproblem	3-2
Växelpedal	3-12
Växling	5-3
Ventilspel	6-15
Verktygssats	6-2



MBK Industrie

Z.I. de Rouvroy 02100 Saint Quentin

Société Anonyme au capital de 45 000 000 €

R.C St-Quentin B 329 035 422