



⚠ Leggere attentamente questo manuale prima di utilizzare questo veicolo.

USO E MANUTENZIONE

Needs 

YN50F

2AC-F8199-H7 ●

 **Leggere attentamente questo manuale prima di utilizzare questo veicolo. Questo manuale dovrebbe accompagnare il veicolo se viene venduto.**

Benvenuti nel mondo delle moto Yamaha!

Con l'acquisto del YN50F, potrete avvalervi della vasta esperienza Yamaha e delle tecnologie più avanzate profuse nella progettazione e nella costruzione di prodotti di alto livello qualitativo che hanno valso a Yamaha la sua reputazione di assoluta affidabilità.

Leggete questo manuale senza fretta e da cima a fondo. Potrete godervi tutti i vantaggi che il vostro YN50F offre. Il Libretto uso e manutenzione non fornisce solo istruzioni sul funzionamento, la verifica e la manutenzione del vostro scooter, ma indica anche come salvaguardare sé stessi e gli altri evitando problemi e il rischio di lesioni.

Inoltre i numerosi consigli contenuti in questo libretto aiutano a mantenere il vostro scooter nelle migliori condizioni possibili. Se una volta letto il manuale, avete ulteriori quesiti da porre, non esitate a rivolgervi al vostro concessionario Yamaha.

Il team della Yamaha vi augura una lunga guida sicura e piacevole. Ricordate sempre di anteporre la sicurezza ad ogni altra cosa.

La Yamaha è alla continua ricerca di soluzioni avanzate da utilizzare nella progettazione e nel costante miglioramento della qualità del prodotto. In conseguenza di ciò, sebbene questo manuale contenga le informazioni più aggiornate sul prodotto, disponibili alla data della sua pubblicazione, è possibile che capiti di rilevare delle lievi difformità tra lo scooter e quanto descritto nel manuale. In caso di altre questioni in merito al presente manuale, consultare un concessionario Yamaha.





Si prega di leggere questo libretto per intero e attentamente prima di utilizzare questo scooter.

Informazioni importanti nel libretto uso e manutenzione

HAU10134

Le informazioni particolarmente importanti sono evidenziate dai seguenti richiami:

	Questo è il simbolo di pericolo. Viene utilizzato per richiamare l'attenzione sui rischi potenziali di infortuni. Osservare tutti i messaggi di sicurezza che seguono questo simbolo per evitare infortuni o il decesso.
 AVVERTENZA	Un'AVVERTENZA indica una situazione pericolosa che, se non evitata, potrebbe provocare il decesso o infortuni gravi.
ATTENZIONE	Un richiamo di ATTENZIONE indica speciali precauzioni da prendersi per evitare di danneggiare il veicolo o altre cose.
NOTA	Una NOTA contiene informazioni importanti che facilitano o che rendono più chiare le procedure.

*Il prodotto e le specifiche sono soggetti a modifiche senza preavviso.

Informazioni importanti nel libretto uso e manutenzione

HAUM1013

YN50F
USO E MANUTENZIONE
©2017 della MBK INDUSTRIE
1a edizione, settembre 2017
Tutti i diritti sono riservati.
È vietata espressamente la ristampa o l'uso
non autorizzato
senza il permesso scritto della
MBK INDUSTRIE
Stampato in Francia.

Indice

Informazioni di sicurezza	1-1	Per la vostra sicurezza – controlli prima dell'utilizzo	4-1	Controllo del gioco della manopola acceleratore	6-15
Ulteriori consigli per una guida sicura.....	1-5	Utilizzo e punti importanti relativi alla guida	5-1	Gioco valvole	6-15
Descrizione	2-1	Avviamento del motore a freddo.....	5-1	Pneumatici.....	6-15
Vista da sinistra	2-1	Avvio del mezzo	5-2	Ruote in lega.....	6-17
Vista da destra.....	2-2	Accelerazione e decelerazione	5-2	Controllo del gioco della leva freno anteriore	6-18
Comandi e strumentazione	2-3	Frenatura.....	5-3	Regolazione gioco della leva freno posteriore.....	6-18
Strumento e funzioni di controllo ...	3-1	Consigli per ridurre il consumo del carburante	5-3	Controllo delle pastiglie freno anteriore e dei ceppi freno posteriore	6-19
Blocchetto accensione/bloccasterzo	3-1	Rodaggio.....	5-4	Controllo del livello liquido freni ...	6-20
Spie di segnalazione e di avvertimento	3-2	Parcheggio.....	5-4	Cambio del liquido freni.....	6-21
Display multifunzione	3-3	Manutenzione e regolazione periodiche	6-1	Controllo e lubrificazione dei cavi.....	6-21
Interruttori manubrio.....	3-6	Tabella di manutenzione periodica per il sistema di controllo emissioni.....	6-2	Controllo e lubrificazione della manopola e del cavo acceleratore	6-21
Leva freno anteriore.....	3-7	Tabella manutenzione generale e lubrificazione.....	6-3	Lubrificazione delle leve freno anteriore e posteriore	6-22
Leva freno posteriore	3-7	Rimozione e installazione della carenatura e del pannello	6-7	Controllo e lubrificazione del cavalletto centrale	6-22
Tappo serbatoio carburante.....	3-7	Controllo della candela	6-8	Controllo della forcella.....	6-23
Carburante.....	3-8	Olio motore e filtrino olio.....	6-9	Controllo dello sterzo	6-24
Tubo di troppopieno del serbatoio carburante.....	3-10	Olio trasmissione finale	6-12	Controllo dei cuscinetti ruote	6-24
Convertitore catalitico	3-10	Liquido refrigerante	6-13	Batteria	6-24
Pedale di avviamento	3-10	Sostituzione dell'elemento filtrante e pulizia del tubo di ispezione.....	6-14	Sostituzione del fusibile.....	6-26
Sella.....	3-11			Sostituzione della lampada faro ...	6-27
Vano portaoggetti.....	3-11				
Gancio della cinghia portabagagli.....	3-12				

Sostituzione della lampada luce di posizione anteriore (per CHE).....	6-28
Sostituzione di una lampada indicatore di direzione anteriore	6-28
Sostituzione della lampada indicatore di direzione o della lampada fanalino posteriore/stop	6-29
Luce targa	6-30
Ricerca ed eliminazione guasti.....	6-30
Tabelle di ricerca ed eliminazione guasti	6-31
Cura e rimessaggio dello scooter ...	7-1
Verniciatura opaca, prestare attenzione	7-1
Pulizia	7-1
Rimessaggio.....	7-3
Caratteristiche tecniche	8-1
Informazioni per i consumatori	9-1
Numeri d'identificazione.....	9-1
Connettore diagnostica.....	9-2
Registrazione dei dati del veicolo....	9-2
Indice analitico	10-1

Siate un proprietario responsabile

Come proprietari del veicolo, siete responsabili del funzionamento in sicurezza e corretto del vostro scooter.

Gli scooter sono veicoli con due ruote in linea.

Il loro utilizzo e funzionamento in sicurezza dipendono dall'uso di tecniche di guida corrette e dall'esperienza del conducente. Ogni conducente deve essere a conoscenza dei seguenti requisiti prima di utilizzare questo scooter.

Il conducente deve:

- Ricevere informazioni complete da una fonte competente su tutti gli aspetti del funzionamento dello scooter.
- Rispettare le avvertenze e le istruzioni di manutenzione in questo Libretto uso e manutenzione.
- Ricevere un addestramento qualificato nelle tecniche di guida corrette ed in sicurezza.
- Richiedere assistenza tecnica professionale secondo quanto indicato in questo Libretto uso e manutenzione e/o reso necessario dalle condizioni meccaniche.

- Non utilizzare mai uno scooter senza essere stati addestrati o istruiti adeguatamente. Seguire un corso di addestramento. I principianti dovrebbero essere addestrati da un istruttore qualificato. Contattare un concessionario di scooter autorizzato per informazioni sui corsi di addestramento più vicini.

Guida in sicurezza

Eseguire i controlli prima dell'utilizzo ogni volta che si usa il veicolo per essere certi che sia in grado di funzionare in sicurezza. La mancata esecuzione di un'ispezione o manutenzione corretta del veicolo aumenta la possibilità di incidenti o di danneggiamenti del mezzo. Vedere pagina 4-1 per l'elenco dei controlli prima dell'utilizzo.

- Questo scooter è stato progettato per trasportare il pilota ed un passeggero.

NOTA

Malgrado che questo scooter sia stato progettato per trasportare un passeggero, osservare sempre le disposizioni di legge locali.

- La causa prevalente di incidenti tra automobili e scooter è che gli automobilisti non vedono o identificano gli scooter nel traffico. Molti incidenti

sono stati provocati da automobilisti che non avevano visto lo scooter. Quindi rendersi ben visibili sembra aver un ottimo effetto riducente dell'eventualità di questo tipo di incidenti.

Pertanto:

- Indossare un giubbotto con colori brillanti.
- Stare molto attenti nell'avvicinamento e nell'attraversamento degli incroci, luogo più frequente di incidenti per gli scooter.
- Viaggiare dove gli altri utenti della strada possano vedervi. Evitare di viaggiare nella zona d'ombra di un altro veicolo.
- Mai eseguire interventi di manutenzione su uno scooter senza disporre di conoscenze adeguate. Contattare un concessionario di scooter autorizzato per ricevere informazioni sulla manutenzione base dello scooter. Alcuni interventi di manutenzione possono essere eseguiti solo da personale qualificato.

- Molti incidenti coinvolgono piloti inesperti. In effetti, molti dei piloti coinvolti in incidenti non possiedono nemmeno una patente di guida valida.
 - Accertarsi di essere qualificati, e prestare il proprio scooter soltanto a piloti esperti.
 - Essere consci delle proprie capacità e dei propri limiti. Restando nei propri limiti, ci si aiuta ad evitare incidenti.
 - Consigliamo di far pratica con lo scooter in zone dove non c'è traffico, fino a quando non si avrà preso completa confidenza con lo scooter e tutti i suoi comandi.
- Molti incidenti vengono provocati da errori di manovra dei piloti degli scooter. Un errore tipico è allargarsi in curva a causa dell'eccessiva velocità o dell'inclinazione insufficiente rispetto alla velocità di marcia.
 - Rispettare sempre i limiti di velocità e non viaggiare mai più veloci di quanto lo consentano le condizioni della strada e del traffico.
 - Segnalare sempre i cambi di direzione e di corsia. Accertarsi che gli altri utenti della strada vi vedano.
- La posizione del conducente e del passeggero è importante per il controllo del mezzo.
 - Durante la marcia, per mantenere il controllo dello scooter il pilota deve tenere entrambe le mani sul manubrio ed entrambi i piedi sui poggiatesta.
 - Il passeggero deve tenersi sempre con entrambe le mani al conducente, alla cinghia sella o alla maniglia, se presente, e tenere entrambi i piedi sui poggiatesta passeggero. Non trasportare mai un passeggero se non è in grado di posizionare fermamente entrambi i piedi sui poggiatesta passeggero.
- Non guidare mai sotto l'influsso di alcool o droghe.
- Questo scooter è progettato esclusivamente per l'utilizzo su strada. Non è adatto per l'utilizzo fuori strada.
- Portare una visiera o occhiali. Il vento sugli occhi non protetti potrebbe causare una riduzione della visibilità e ritardare la percezione di un pericolo.
- L'utilizzo di un giubbotto, scarpe robuste, pantaloni, guanti ecc. è molto utile a prevenire o ridurre abrasioni o lacerazioni.
- Non indossare mai abiti svolazzanti, potrebbero infilarsi nelle leve di comando o nelle ruote e provocare lesioni o incidenti.
- Indossare sempre un vestiario protettivo che copra le gambe, le caviglie ed i piedi. Il motore o l'impianto di scarico si scaldano molto durante o dopo il funzionamento e possono provocare scottature.
- Anche il passeggero deve rispettare le precauzioni di cui sopra.

Evitare l'avvelenamento da monossido di carbonio

Tutti i gas di scarico dei motori contengono monossido di carbonio, un gas letale. L'inspirazione di monossido di carbonio può provocare mal di testa, capogiri, sonnolenza, nausea, confusione, ed eventualmente il decesso.

Accessori di sicurezza

La maggior parte dei decessi negli incidenti di scooter è dovuta a lesioni alla testa. L'uso di un casco è il fattore più importante nella prevenzione o nella riduzione di lesioni alla testa.

- Utilizzare sempre un casco omologato.

Informazioni di sicurezza

1

Il monossido di carbonio è un gas incolore, inodore, insapore che può essere presente anche se non si vedono i gas di scarico del motore o non se ne sente l'odore. Livelli mortali di monossido di carbonio possono accumularsi rapidamente e possono sovrapporsi rapidamente e impedire di salvarsi. Inoltre, livelli mortali di monossido di carbonio possono persistere per ore o giorni in ambienti chiusi o scarsamente ventilati. Se si percepiscono sintomi di avvelenamento da monossido di carbonio, lasciare immediatamente l'ambiente, andare all'aria fresca e **RICHIEDERE L'INTERVENTO DI UN MEDICO.**

- Non far funzionare il motore al chiuso. Anche se si cerca di dissipare i gas di scarico del motore con ventilatori o aprendo finestre e porte, il monossido di carbonio può raggiungere rapidamente livelli pericolosi.
- Non fare funzionare il motore in ambienti con scarsa ventilazione o parzialmente chiusi, come capannoni, garage o tettoie per auto.
- Non fare funzionare il motore all'aperto dove i gas di scarico del motore possono penetrare negli edifici circostanti attraverso aperture quali finestre e porte.

Carico

L'aggiunta di accessori o di carichi allo scooter può influire negativamente sulla stabilità e l'uso, se cambia la distribuzione dei pesi dello scooter. Per evitare possibili incidenti, l'aggiunta di carichi o accessori allo scooter va effettuata con estrema cautela. Prestare la massima attenzione guidando uno scooter a cui siano stati aggiunti carichi o accessori. Di seguito, insieme alle informazioni sugli accessori, vengono elencate alcune indicazioni generali da rispettare nel caso in cui si trasporti del carico sullo scooter:

Il peso totale del conducente, del passeggero, degli accessori e del carico non deve superare il limite massimo di carico. **L'utilizzo di un veicolo sovraccarico può provocare incidenti.**

Carico massimo:
163 kg (359 lb)

Caricando il mezzo entro questi limiti, tenere presente quanto segue:

- Tenere il peso del carico e degli accessori il più basso ed il più vicino possibile allo scooter. Fissare con cura gli oggetti più pesanti il più vicino possibile al centro del veicolo e accertarsi di distribuire uniformemente il

peso sui due lati dello scooter per ridurre al minimo lo sbilanciamento o l'instabilità.

- I carichi mobili possono provocare improvvisi sbilanciamenti. Accertarsi che gli accessori ed il carico siano ben fissati allo scooter, prima di avviarlo. Controllare frequentemente i supporti degli accessori ed i dispositivi di fissaggio dei carichi.
- Regolare correttamente la sospensione in funzione del carico (solo modelli con sospensioni regolabili), e controllare le condizioni e la pressione dei pneumatici.
- Non attaccare al manubrio, alla forcella o al parafrangente anteriore oggetti grandi o pesanti. Oggetti del genere possono provocare instabilità o ridurre la risposta dello sterzo.
- **Questo veicolo non è progettato per trainare un carrello o per essere collegato ad un sidecar.**

Accessori originali Yamaha

La scelta degli accessori per il vostro veicolo è una decisione importante. Gli accessori originali Yamaha, disponibili solo presso i concessionari Yamaha, sono stati progettati, testati ed approvati da Yamaha per l'utilizzo sul vostro veicolo.

Molte aziende che non hanno nessun rapporto commerciale con Yamaha producono parti ed accessori oppure offrono altre modifiche per i veicoli Yamaha. Yamaha non è in grado di testare i prodotti realizzati da queste aziende aftermarket. Pertanto Yamaha non può approvare o consigliare l'uso di accessori non venduti da Yamaha o di modifiche non consigliate specificamente da Yamaha, anche se venduti ed installati da un concessionario Yamaha.

Parti, accessori e modifiche aftermarket

Mentre si possono trovare prodotti aftermarket simili nel design e nella qualità agli accessori originali Yamaha, ci sono alcuni accessori o modifiche aftermarket inadatti in quanto potrebbero comportare rischi potenziali per la vostra sicurezza personale e quella degli altri. L'installazione di prodotti aftermarket o l'introduzione di altre modifiche al veicolo che ne cambino il design o le caratteristiche di funzionamento possono esporre voi stessi ed altri al rischio di infortuni gravi o di morte. Sarete pertanto direttamente responsabili degli infortuni originatisi in relazione a cambiamenti apportati al veicolo.

Per il montaggio di accessori, tenere ben presenti le seguenti istruzioni in aggiunta a quelle descritte al capitolo "Carico".

- Non installare mai accessori o trasportare carichi che compromettano le prestazioni dello scooter. Prima di utilizzare gli accessori, controllateli accuratamente per accertarsi che essi non riducano in nessuna maniera la distanza libera da terra e la distanza minima da terra nella marcia in curva, non limitino la corsa delle sospensioni, dello sterzo o il funzionamento dei comandi, oppure oscurino le luci o i carterfrangenti.
- Gli accessori montati sul manubrio oppure nella zona della forcella possono creare instabilità dovuta alla distribuzione non uniforme dei pesi o a modifiche dell'aerodinamica. Montando accessori sul manubrio oppure nella zona della forcella, tener conto che devono essere il più leggeri possibile ed essere comunque ridotti al minimo.
- Accessori ingombranti o grandi possono compromettere seriamente la stabilità dello scooter a causa degli effetti aerodinamici. Il vento potrebbe sollevare lo scooter, oppure lo scooter potrebbe divenire instabile sotto l'azione di venti trasversali. Questo genere di accessori può provocare instabilità anche

quando si viene sorpassati o nel sorpasso di veicoli di grandi dimensioni.

- Determinati accessori possono spostare il conducente dalla propria posizione normale di guida. Una posizione impropria limita la libertà di movimento del conducente e può compromettere la capacità di controllo del mezzo; pertanto, accessori del genere sono sconsigliati.
- L'aggiunta di accessori elettrici va effettuata con cautela. Se gli accessori elettrici superano la capacità dell'impianto elettrico dello scooter, si potrebbe verificare un guasto elettrico, che potrebbe causare una pericolosa perdita dell'illuminazione o della potenza del motore.

Pneumatici e cerchi aftermarket

I pneumatici ed i cerchi forniti con lo scooter sono stati progettati per essere all'altezza delle prestazioni del veicolo e per fornire la migliore combinazione di manovrabilità, potenza frenante e comfort. Pneumatici e cerchi diversi da quelli forniti, o con dimensioni e combinazioni diverse, possono es-

sere inappropriati. Vedere pagina 6-15 per le specifiche dei pneumatici e maggiori informazioni sul cambio dei pneumatici.

Trasporto dello scooter

Prima di trasportare lo scooter su un altro veicolo, attenersi alle seguenti istruzioni.

- Rimuovere dallo scooter tutti gli oggetti non ancorati.
- Orientare la ruota anteriore in posizione di marcia in linea retta sul rimorchio o sul pianale dell'autocarro e bloccarla opportunamente per impedirne lo spostamento.
- Fissare lo scooter con apposite funi o cinghie di ancoraggio in corrispondenza di componenti solidi dello scooter stesso, quali ad esempio il telaio o il triplo morsetto superiore della forcella anteriore (e non ad esempio alle manopole del manubrio, agli indicatori di direzione o ad altri componenti che potrebbero rompersi). Scegliere attentamente la posizione di fissaggio delle cinghie per evitare che queste ultime sfreghino contro le parti verniciate durante il trasporto.
- La sospensione, se possibile, deve essere parzialmente compressa, il modo che lo scooter non sobbalzi eccessivamente durante il trasporto.

HAU57600

Ulteriori consigli per una guida sicura

- Ricordarsi di segnalare chiaramente l'intenzione di svoltare.
- Può risultare estremamente difficile frenare su fondi stradali bagnati. Evitare frenate brusche, in quanto lo scooter potrebbe slittare. Frenare lentamente quando ci si arresta su una superficie bagnata.
- Rallentare in prossimità di un angolo o di una curva. Accelerare dolcemente all'uscita di una curva.
- Porre attenzione nel superare le auto in sosta. Un guidatore potrebbe non vedervi ed aprire una portiera intralciando il percorso.
- Quando sono bagnati, i passaggi a livello, le rotaie dei tram, le lamiere metalliche in prossimità di cantieri di costruzioni stradali ed i coperchi dei tombini diventano estremamente sdruciolevoli. Rallentare e procedere con estrema cautela in prossimità di questi siti. Mantenere lo scooter dritto altrimenti potrebbe scivolare via da sotto chi guida.

- Le pastiglie freni o le guarnizioni potrebbero bagnarsi nel lavare lo scooter. Dopo aver lavato lo scooter, controllare il funzionamento dei freni prima di mettersi in marcia.
- Indossare sempre un casco, dei guanti, pantaloni (stretti ai polpacci ed alle caviglie in modo che non svolazzino) ed indossare una giacca dai colori brillanti.
- Non trasportare troppo bagaglio sullo scooter. Quando è sovraccarico, lo scooter è instabile. Usare un legaccio robusto per fissare il bagaglio al portapacchi (se previsto). Eventuali carichi non assicurati compromettono la stabilità dello scooter e potrebbero distrarre l'attenzione del pilota dalla strada. (Vedere pagina 1-3.)

Vista da sinistra

2

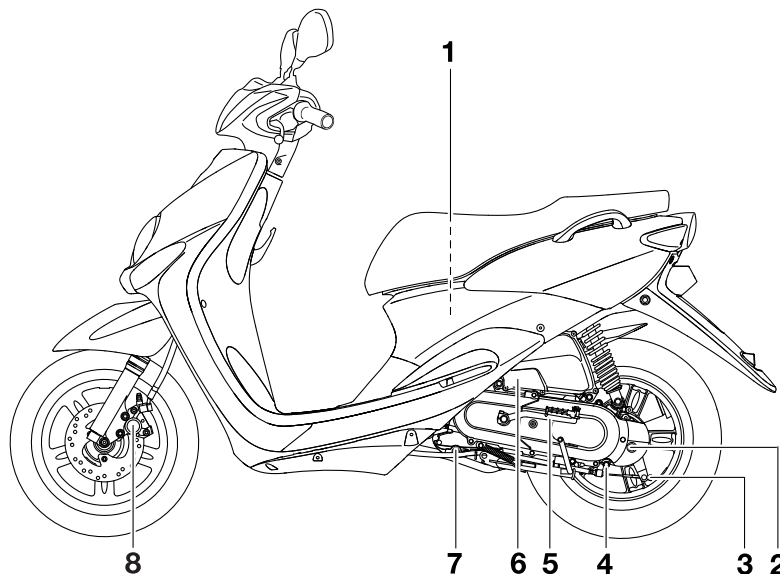

1. Vano portaoggetti (pagina 3-11)
2. Tappo del bocchettone riempimento olio trasmissione finale (pagina 6-12)
3. Dado di regolazione leva freno
4. Bullone di drenaggio olio trasmissione finale (pagina 6-12)
5. Pedale di avviamento (pagina 3-10)
6. Elemento del filtro dell'aria (pagina 6-14)
7. Bullone drenaggio olio (pagina 6-9)
8. Pastiglie freno anteriore (pagina 6-19)

Vista da destra

2

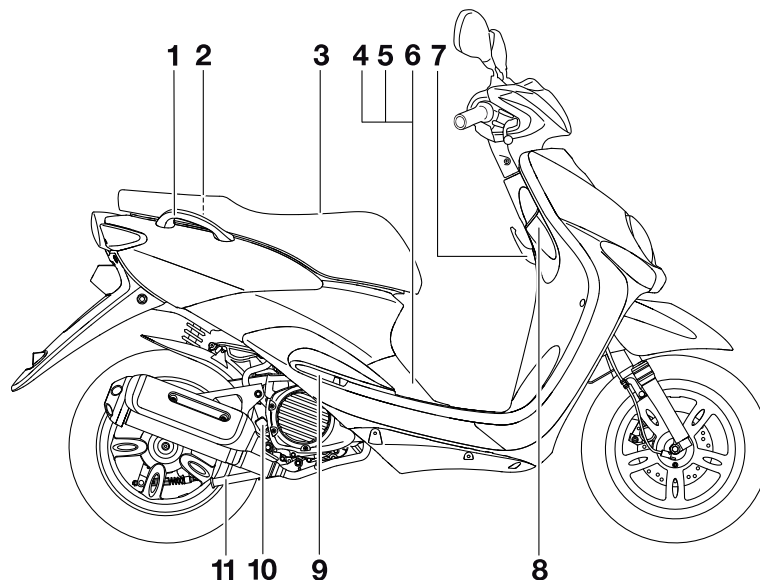

1. Maniglia (pagina 5-2)
2. Tappo serbatoio carburante (pagina 3-7)
3. Sella (pagina 3-11)
4. Batteria (pagina 6-24)
5. Fusibili (pagina 6-26)
6. Tappo serbatoio liquido refrigerante (pagina 6-13)
7. Gancio della cinghia portabagagli (pagina 3-12)
8. Blocchetto accensione/bloccasterzo (pagina 3-1)

9. Serbatoio liquido refrigerante (pagina 6-13)
10. Astina livello olio motore (pagina 6-9)
11. Cavalletto centrale (pagina 6-22)

Comandi e strumentazione

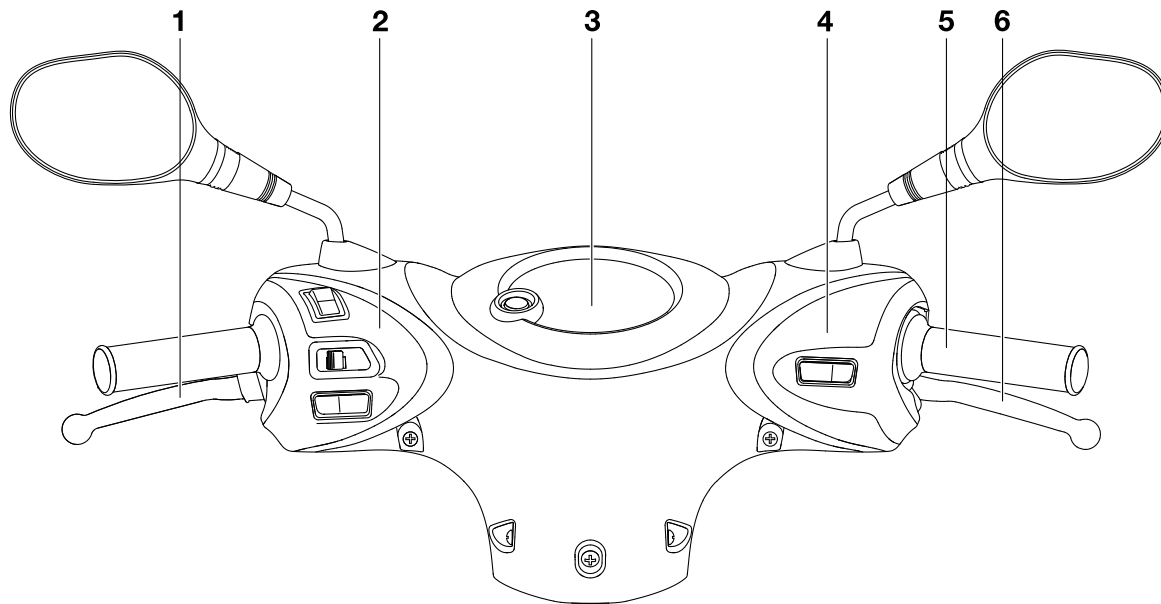

1. Leva freno posteriore (pagina 3-7)
2. Interruttori impugnatura sinistra (pagina 3-6)
3. Display multifunzione (pagina 3-3)
4. Interruttore impugnatura destra (pagina 3-6)
5. Manopola acceleratore (pagina 6-15)
6. Leva freno anteriore (pagina 3-7)

Strumento e funzioni di controllo

3

Blocchetto accensione/bloccasterzo

HAU10462

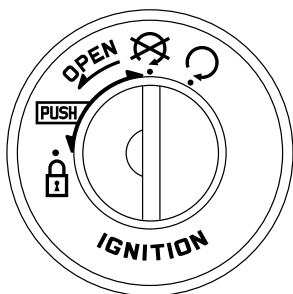

Il blocchetto accensione/bloccasterzo comanda i sistemi d'accensione e di illuminazione e viene utilizzato per bloccare lo sterzo. Appresso sono descritte le varie posizioni.

“○” (aperto)

HAUS1382

Tutti i circuiti elettrici vengono alimentati, l'illuminazione pannello strumenti si accende, ed è possibile avviare il motore. La chiave di accensione non può essere sfilata.

NOTA

Il faro e la luce fanalino posteriore si accendono automaticamente quando si avvia il motore.

⊗ (inattivo)

HAU76120

Tutti gli impianti elettrici sono inattivi. È possibile sfilare la chiave.

⚠️ AVVERTENZA

HWA15351

Non girare mai la chiave su “⊗” oppure “⚡” mentre il veicolo è in movimento. Altrimenti i circuiti elettrici verranno disattivati, con il rischio di perdere il controllo del mezzo o di causare incidenti.

LOCK “⚡”

HAUM3121

Lo sterzo è bloccato e tutti gli impianti elettrici sono inattivi. È possibile sfilare la chiave.

Per bloccare lo sterzo

1

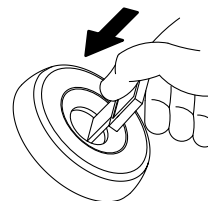

2

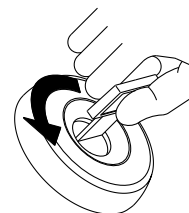

1. Premere.
2. Svoltare.

1. Girare il manubrio completamente a sinistra.
2. Inserire la chiave dalla posizione “⊗” e, tenendola premuta, girarla su “⚡”.
3. Sfilare la chiave.

NOTA

Se lo sterzo non si blocca, provare a rigirare leggermente il manubrio verso destra.

Per sbloccare lo sterzo

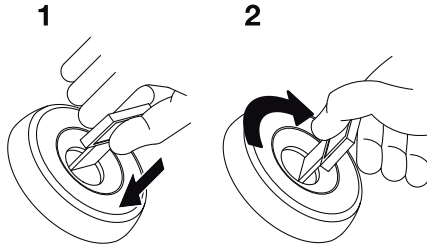





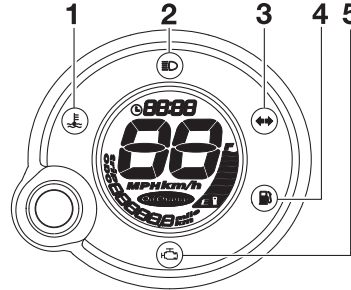

1. Premere.
2. Svoltare.

Inserire la chiave e, tenendola premuta, girarla su “”.

Spie di segnalazione e di avvertimento

HAU4939D



1. Spia temperatura liquido refrigerante “”
2. Spia luce abbagliante “”
3. Spia indicatore di direzione “”
4. Spia livello carburante “”
5. Spia guasto motore “”

Spia indicatore di direzione “”

HAU11022

Questa spia lampeggia quando una luce indicatore di direzione lampeggia.

Spia luce abbagliante “”

HAU11081

Questa spia di segnalazione si accende quando il faro è sulla posizione abbagliante.

Spia livello carburante “”

HAUM2792

Questa spia si accende quando il livello carburante scende all'incirca al di sotto di 0.9 L (0.24 US gal, 0.20 Imp.gal). Quando ciò si verifica, effettuare il rifornimento il prima possibile.

Si può controllare il circuito elettrico della spia girando la chiave su “”. La spia dovrebbe accendersi per pochi secondi e poi spegnersi.

Se la spia non si accende all'inizio girando la chiave su “”, o se la spia resta accesa, fare controllare il circuito elettrico da un concessionario Yamaha.

Spia temperatura liquido refrigerante “”

HAUM3300

Questa spia si accende se il motore si surriscalda. Se questo accade, arrestare immediatamente il motore e lasciarlo raffreddare.

Si può controllare il circuito elettrico della spia girando la chiave su “”. La spia dovrebbe accendersi per pochi secondi e poi spegnersi.

Se la spia non si accende all'inizio girando la chiave su “”, o se la spia resta accesa, fare controllare il circuito elettrico da un concessionario Yamaha.

Strumento e funzioni di controllo

HCA10022

ATTENZIONE

Non continuare ad azionare il motore in caso di surriscaldamento.

3

NOTA

Se il motore si surriscalda, vedere pagina 6-32 per ulteriori istruzioni.

HAU78310

Spia guasto motore “”

Questa spia si accende se viene rilevata un'anomalia al motore o a un altro sistema di comando del veicolo. Se questo accade, far controllare il sistema diagnostico di bordo da un concessionario Yamaha.

Si può controllare il circuito elettrico della spia girando la chiave su “○”. La spia dovrebbe accendersi per pochi secondi e poi spegnersi.

Se la spia non si accende inizialmente girando la chiave su “○”, o se la spia rimane accesa, fare controllare il veicolo da un concessionario Yamaha.

HAUM3131

Display multifunzione

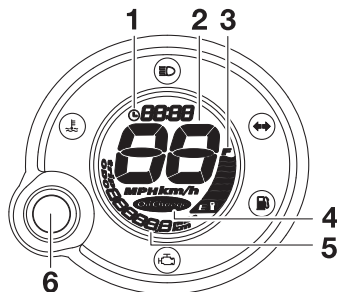

1. Orologio digitale
2. Tachimetro
3. Segnalatore livello carburante
4. Spia cambio olio “OIL CHANGE”
5. Contachilometri totalizzatore/contachilometri parziale/contachilometri parziale per il carburante di riserva
6. Tasto “RESET/SELECT”

NOTA

Il display multifunzione esegue il seguente test di autodiagnosi per tre secondi per controllare il circuito elettrico.

- Le cifre del tachimetro vengono visualizzate da 0 a 80 e da 80 a 0 in chilometri. Se il tachimetro è impostato su miglia, le cifre vengono visualizzate da 0 a 50 e da 50 a 0.

- Tutti i segmenti del display LCD e le spie si accendono e si spengono.

HWA12313

AVVERTENZA

Ricordarsi di arrestare il veicolo prima di eseguire qualsiasi modifica delle impostazioni del display multifunzione. Il cambiamento delle impostazioni durante la marcia può distrarre il pilota ed aumentare il rischio di un incidente.

Il display multifunzione è equipaggiato con i seguenti strumenti:

- un orologio digitale
- un tachimetro digitale (che indica la velocità di guida)
- un totalizzatore contachilometri (che indica la distanza totale percorsa)
- un contachilometri parziale (che indica la distanza percorsa dopo l'ultimo azzeramento)
- un contachilometri parziale per il carburante di riserva (che indica la distanza percorsa con il carburante di riserva)
- una spia cambio olio (che indica quando occorre cambiare l'olio motore)
- un segnalatore livello carburante
- un dispositivo di autodiagnosi

NOTA

- Ricordarsi di girare la chiave su “○” prima di utilizzare il tasto “RESET/SELECT”.
- Solo per il Regno Unito: Per alternare sul tachimetro e sul totalizzatore contachilometri/contachilometri parziale la visualizzazione dei chilometri e delle miglia, quando il blocchetto accensione è girato su “○”, premere il tasto “RESET/SELECT” per almeno otto secondi.

Per regolare l'orologio digitale:

1. Selezionare il totalizzatore contachilometri e premere il tasto “RESET/SELECT” per almeno tre secondi.
2. Quando le cifre delle ore iniziano a lampeggiare, premere il tasto “RESET/SELECT” per regolare le ore.

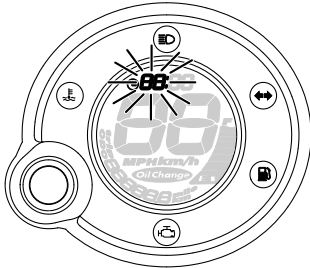

3. Per cambiare le cifre dei minuti, premere il tasto “RESET/SELECT” per almeno tre secondi.
4. Quando le cifre dei minuti iniziano a lampeggiare, premere il tasto “RESET/SELECT” per regolare i minuti.

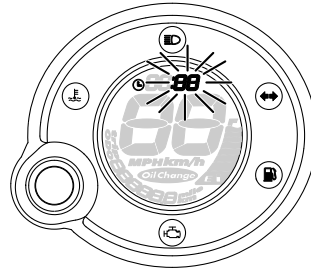

5. Premere il tasto “RESET/SELECT” per almeno tre secondi per avviare l'orologio digitale.

NOTA

Dopo la regolazione dell'orologio digitale, ricordarsi di premere il tasto “RESET/SELECT” per almeno tre secondi prima di girare la chiave su “⊗”, altrimenti la regolazione effettuata andrà persa.

Modalità totalizzatore contachilometri e contachilometri parziali

Premendo il tasto “RESET/SELECT”, sul display si alternano le modalità di totalizzatore contachilometri “ODO” e di contachilometri parziali “TRIP” nel seguente ordine: ODO → TRIP → ODO

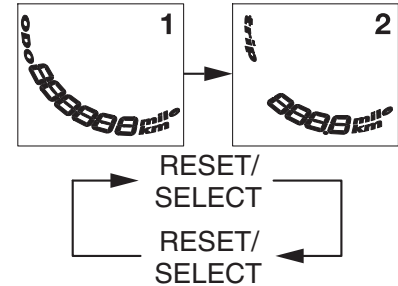

Se si accende la spia riserva carburante (vedere pagina 3-2), il display del totalizzatore contachilometri cambierà automaticamente passando in modalità contachilometri parziale riserva carburante “TRIP F” ed inizierà a conteggiare la distanza percorsa a partire da quel punto. In tal caso, premendo il tasto “RESET/SELECT” sul display si alterneranno le varie modalità di contachilometri parziali e totalizzatore contachilometri nel seguente ordine: TRIP F → ODO → TRIP → TRIP F

Strumento e funzioni di controllo

3

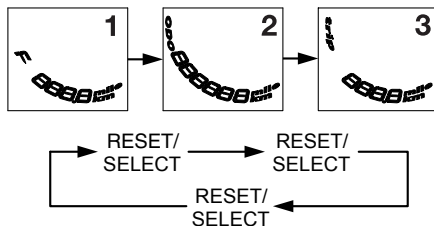

Per azzerare un contachilometri parziale, selezionarlo premendo il tasto “RESET/SELECT”, quindi premendolo nuovamente per almeno tre secondi. Se non si azzerava manualmente il contachilometri parziale riserva carburante, esso si azzererà automaticamente e il display tornerà alla modalità precedente dopo il rifornimento e una percorrenza di 5 km (3 mi).

NOTA

Non è possibile far tornare il display a “TRIP F” dopo aver premuto il tasto “RESET/SELECT”.

Spia cambio olio “OIL CHANGE”

Questo indicatore si accende dopo i primi 1000 km (600 mi), poi a 3000 km (1800 mi) e successivamente ogni 3000 km (1800 mi) per indicare la necessità di cambiare l’olio motore. (Vedere pagina 6-9.)

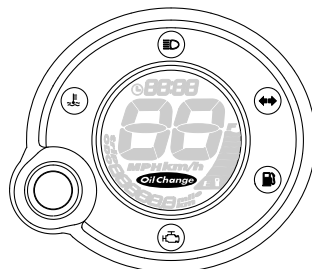

Segnalatore livello carburante

Il segnalatore livello carburante indica la quantità di carburante contenuta nel serbatoio carburante. Man mano che il livello carburante scende, i segmenti sul display del segnalatore livello carburante spariscono verso la lettera “E” (Vuoto). Quando vi sono solo più due segmenti accanto a “E”, la spia riserva carburante si accende. Effettuare il rifornimento appena possibile.

NOTA

Il segmento display contenente la lettera “E” (Vuoto) rimane acceso, ma non è un indicatore di livello carburante nel serbatoio carburante.

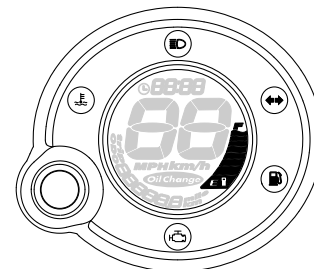

Dispositivo di autodiagnosi

Questo modello è dotato di un dispositivo di autodiagnosi per il circuito elettrico carburante.

Se viene rilevato un problema al circuito elettrico del carburante, tutti i segmenti del display LCD del segnalatore livello carburante e la spia riserva carburante lampeggiano alternativamente. In tal caso, far controllare il veicolo da un concessionario Yamaha.

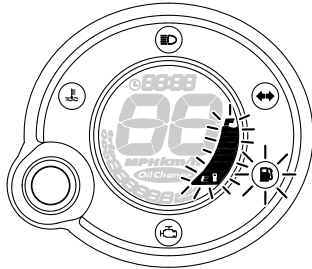

Interruttori manubrio

HAU1234M

Sinistra

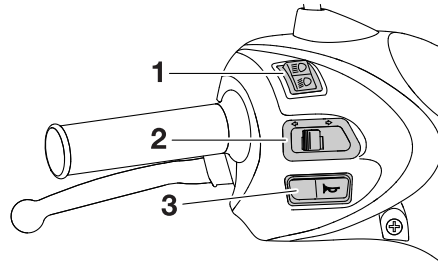

1. Commutatore luce abbagliante/ anabbagliante “/”
2. Interruttore indicatori di direzione “/”
3. Interruttore dell’avvisatore acustico “”

Destra

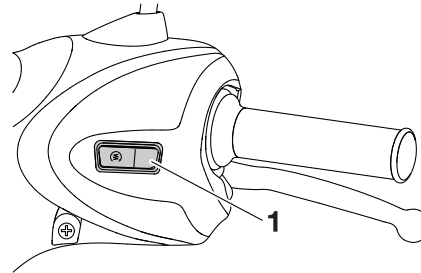

1. Interruttore avviamento “”

Commutatore luce abbagliante/ anabbagliante “/”

HAU12401

Posizionare questo interruttore su “” per la luce abbagliante e su “” per la luce anabbagliante.

3

Interruttore indicatori di direzione

HAU12461

“/”

Spostare questo interruttore verso “” per segnalare una curva a destra. Spostare questo interruttore verso “” per segnalare una curva a sinistra. Una volta rilasciato, l’interruttore ritorna in posizione centrale. Per spegnere le luci degli indicatori di direzione, premere l’interruttore dopo che è ritornato in posizione centrale.

Interruttore dell’avvisatore acustico

HAU12501

“”

Premere questo interruttore per azionare l’avvisatore acustico.

Interruttore avviamento “”

HAUM1133

Premere questo interruttore azionando il freno anteriore o posteriore per accendere il motore con il dispositivo d’avviamento. Prima di accendere il motore, vedere pagina 5-1 per le istruzioni di avviamento.

Strumento e funzioni di controllo

3

Leva freno anteriore

HAU12902

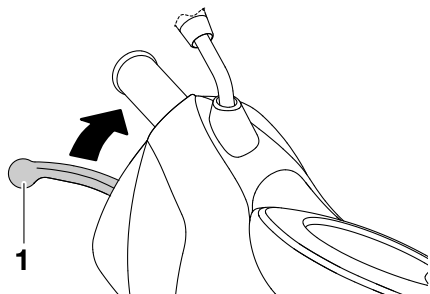

1. Leva freno anteriore

La leva freno anteriore si trova sul lato destro del manubrio. Per azionare il freno anteriore, tirare la leva verso la manopola acceleratore.

Leva freno posteriore

HAU12952

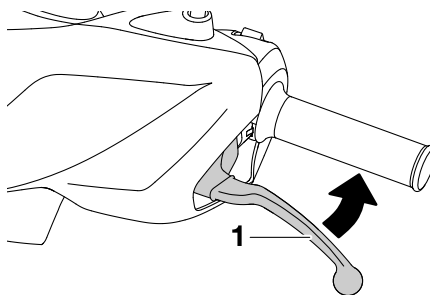

1. Leva freno posteriore

La leva freno posteriore si trova sul lato sinistro del manubrio. Per azionare il freno posteriore, tirare la leva verso la manopola.

Tappo serbatoio carburante

HAU13193

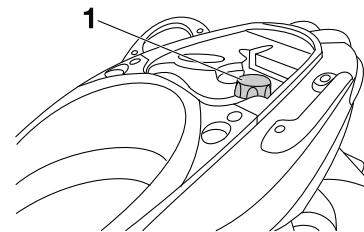

1. Tappo serbatoio carburante

Per togliere il tappo serbatoio carburante

1. Aprire la sella. (Vedere pagina 3-11.)
2. Svitare il tappo serbatoio carburante in senso antiorario e estrarlo.

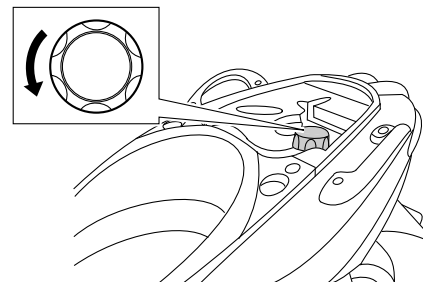

Per installare il tappo serbatoio carburante

1. Inserire il tappo serbatoio carburante nell'apertura del serbatoio e girarlo in senso orario.

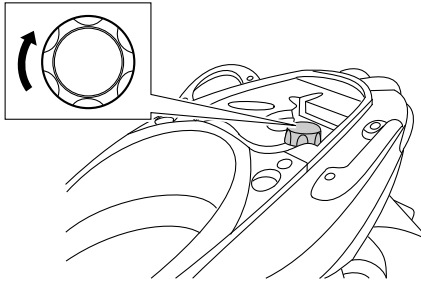

2. Chiudere la sella.

HWA11092

AVVERTENZA

Verificare che il tappo serbatoio carburante sia chiuso correttamente dopo il rifornimento di carburante. Le perdite di carburante costituiscono un rischio d'incendio.

Carburante

HAU13222

Accertarsi che il serbatoio contenga una quantità sufficiente di benzina.

HWA10882

AVVERTENZA

La benzina ed i vapori di benzina sono estremamente infiammabili. Per evitare incendi ed esplosioni e ridurre il rischio di infortuni durante il rifornimento, osservare queste istruzioni.

1. Prima di effettuare il rifornimento, spegnere il motore ed accertarsi che nessuno sia seduto sul veicolo. Non effettuare mai il rifornimento mentre si fuma, o ci si trova nelle vicinanze di scintille, fiamme libere, o altre fonti di accensione, come le fiamme pilota di scaldacqua e di asciugabiancheria.
2. Non riempire troppo il serbatoio carburante. Quando si effettua il rifornimento, accertarsi di inserire l'ugello della pompa nel foro riempimento serbatoio carburante. Smettere di riempire quando il carburante raggiunge il fondo del bocchettone riempimento. Considerando che il carburante si espande quando si riscalda, il calore del motore o del sole potrebbe fare traboccare il carburante dal serbatoio carburante.

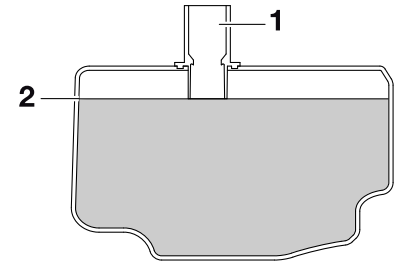

1. Foro di rifornimento del serbatoio del carburante
2. Riferimento livello max.
3. Asciugare immediatamente con uno straccio l'eventuale carburante versato. **ATTENZIONE: Pulire subito con uno straccio pulito, asciutto e soffice l'eventuale carburante versato, in quanto può deteriorare le superfici verniciate o di plastica.** [HCA10072]
4. Accertarsi di aver chiuso saldamente il tappo serbatoio carburante.

HWA15152

AVVERTENZA

La benzina è velenosa e può provocare infortuni o il decesso. Maneggiare con cautela la benzina. Non aspirare mai la benzina con la bocca. In caso di ingestione di benzina o di inspirazione di grandi quantità di vapori di benzina, o se la benzina viene a contatto degli occhi,

Strumento e funzioni di controllo

contattare immediatamente un medico.
Se si versa benzina sulla pelle, lavare con acqua e sapone. Se si versa benzina sugli abiti, cambiarli.

HAU75320



etanolo se il contenuto di etanolo non supera il 10% (E10). La Yamaha sconsiglia il gasohol contenente metanolo in quanto può provocare danneggiamenti all'impianto di alimentazione, oppure problemi alle prestazioni del veicolo.

3

Carburante consigliato:

Benzina super senza piombo
(gasohol (E10) accettabile)

Capacità serbatoio carburante:

5.4 L (1.43 US gal, 1.19 Imp.gal)

Quantità di carburante di riserva (quando si accende la spia livello carburante):

0.9 L (0.24 US gal, 0.20 Imp.gal)

HCA11401

ATTENZIONE

Usare soltanto benzina senza piombo. L'utilizzo di benzina con piombo provocherebbe danneggiamenti gravi sia alle parti interne del motore, come le valvole ed i segmenti, sia all'impianto di scarico.

NOTA

- Questo riferimento identifica il carburante consigliato per questo veicolo come specificato dal regolamento europeo (EN228).
- Controllare che l'ugello benzina presenti lo stesso identificatore quando si fa rifornimento.

Il vostro motore Yamaha è stato progettato per l'utilizzo di benzina super senza piombo con un numero di ottano controllato di 95 o più. Se si verifica il battito in testa, utilizzare benzina di marca diversa. L'uso di carburante senza piombo prolunga la durata delle candele e riduce i costi di manutenzione.

Gasohol

Ci sono due tipi di gasohol: il gasohol contenente etanolo e quello contenente metanolo. Si può utilizzare il gasohol contenente

Tubo di troppopieno del serbatoio carburante

HAU58301



1. Tubo di troppopieno del serbatoio carburante

Prima di utilizzare il veicolo:

- Controllare il collegamento e la disposizione del tubo di troppopieno del serbatoio carburante.
- Verificare che il tubo di troppopieno del serbatoio carburante non presenti fessure o danneggiamenti, e sostituirlo se necessario.
- Controllare che il tubo di troppopieno del serbatoio carburante non sia otturato e pulirlo se necessario.

Convertitore catalitico

HAU13434

Questo modello è dotato di un convertitore catalitico nell'impianto di scarico.

HWA10863

AVVERTENZA

L'impianto di scarico scotta dopo il funzionamento del mezzo. Per prevenire il rischio di incendi o scottature:

- Non parcheggiare il veicolo vicino a materiali che possono comportare rischi di incendio, come erba o altri materiali facilmente combustibili.
- Parcheggiare il veicolo in un punto in cui non ci sia pericolo che pedoni o bambini tocchino l'impianto di scarico bollente.
- Verificare che l'impianto di scarico si sia raffreddato prima di eseguire lavori di manutenzione su di esso.
- Non fare girare il motore al minimo per più di pochi minuti. Un minimo prolungato può provocare accumuli di calore.

HCA10702

ATTENZIONE

Usare soltanto benzina senza piombo. L'utilizzo di benzina con piombo provocherebbe danni irreparabili al convertitore catalitico.

Pedale di avviamento

HAU13681

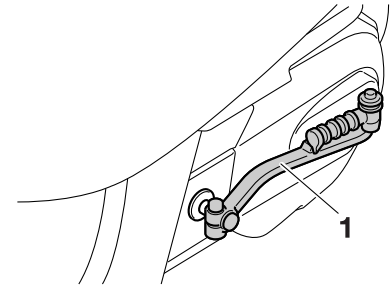

1. Leva del pedale di avviamento

Per avviare il motore, aprire la leva del pedale di avviamento, spostarla leggermente verso il basso con il piede fino a quando gli ingranaggi si innestano, e poi premerla verso il basso dolcemente, ma con forza.

Strumento e funzioni di controllo

Sella

HAU13933

Per aprire la sella

1. Posizionare lo scooter sul cavalletto centrale.
2. Inserire la chiave nel blocchetto accensione e girarla in senso antiorario nella posizione di "OPEN".

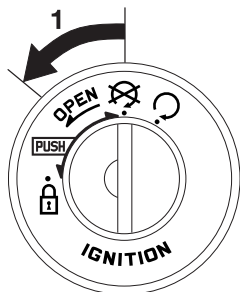

1. Aprire.

NOTA

Non premere la chiave mentre la si gira.

3. Alzare la sella.

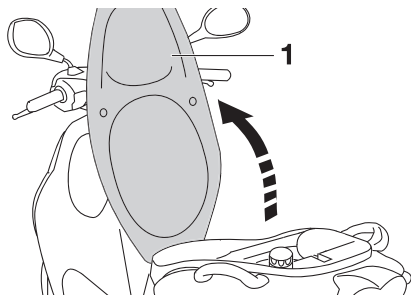

1. Posizione sella aperta

Per chiudere la sella

1. Abbassare la sella e poi premerla verso il basso per bloccarla in posizione.
2. Togliere la chiave dal blocchetto accensione se si lascia incustodito lo scooter.

NOTA

Verificare che la sella sia fissata correttamente prima di utilizzare il mezzo.

Vano portaoggetti

HAUM1194

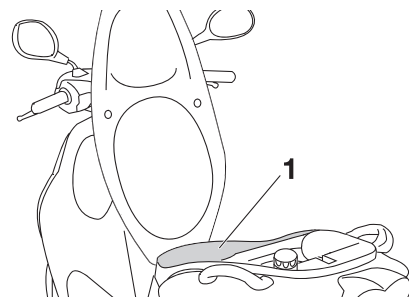

1. Vano portaoggetti

Sotto la sella c'è uno vano portaoggetti. (Vedere pagina 3-11.)

HWA10962

AVVERTENZA

- Non superare il limite di carico di 5 kg (11 lb) per lo scomparto portaoggetti.
- Non superare il carico massimo di 163 kg (359 lb) per il veicolo.

HCA10083

ATTENZIONE

Fare attenzione ai seguenti punti quando si usa un vano portaoggetti:

- Dato che il vano portaoggetti accumula calore quando è esposto al sole e/o al calore del motore, non ri-

porre oggetti sensibili al calore, consumabili o infiammabili al suo interno.

- Per evitare che l'umidità si propaghi nel vano portaoggetti, mettere gli oggetti bagnati in una busta di plastica prima di riporli nel vano portaoggetti.
- Dato che il vano portaoggetti può bagnarsi durante il lavaggio del veicolo, mettere in una busta di plastica gli oggetti riposti in esso.
- Non tenere oggetti di valore o fragili nel vano portaoggetti.

Per riporre un casco nel vano portaoggetti, posizionare il casco con il lato anteriore rivolto all'indietro.

NOTA

- Alcuni caschi non si possono riporre nel vano portaoggetti a causa della loro dimensione o forma.
- Non lasciare lo scooter incustodito con la sella aperta.

Gancio della cinghia portabagagli

HAUT1073

HWAT1032

AVVERTENZA

- Non superare il limite di carico di 3 kg (7 lb) per il gancio della cinghia portabagagli.
- Non superare il carico massimo di 163 kg (359 lb) per il veicolo.

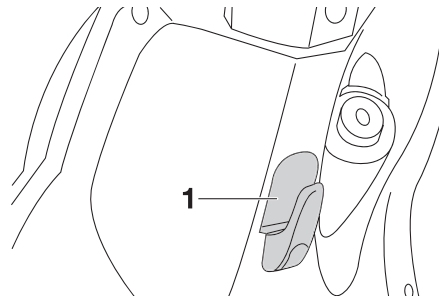

1. Gancio della cinghia portabagagli

Per la vostra sicurezza – controlli prima dell'utilizzo

HAU15599

Ispezionare il veicolo ogni volta che lo si usa per accertarsi che sia in condizione di funzionare in sicurezza. Osservare sempre le procedure e gli intervalli d'ispezione e manutenzione descritti nel libretto uso e manutenzione.

HWA11152

AVVERTENZA

La mancata esecuzione di un'ispezione o manutenzione corretta del veicolo aumenta la possibilità di incidenti o di danneggiamenti del mezzo. Non utilizzare il veicolo se si riscontrano problemi. Se non si riesce ad eliminare un problema con le procedure fornite in questo manuale, fare ispezionare il veicolo da un concessionario Yamaha.

4

Prima di utilizzare questo veicolo, controllare i seguenti punti:

POSIZIONE	CONTROLLI	PAGINA
Carburante	<ul style="list-style-type: none">• Controllare il livello del carburante nel serbatoio.• Fare rifornimento se necessario.• Controllare l'assenza di perdite nel circuito del carburante.	3-8
Olio motore	<ul style="list-style-type: none">• Controllare il livello dell'olio nel motore.• Se necessario, aggiungere olio del tipo consigliato fino al livello secondo specifica.• Controllare l'assenza di perdite di olio nel veicolo.	6-9
Olio della trasmissione finale	<ul style="list-style-type: none">• Controllare l'assenza di perdite di olio nel veicolo.	6-12
Liquido refrigerante	<ul style="list-style-type: none">• Controllare il livello del liquido refrigerante nel serbatoio.• Se necessario, aggiungere liquido refrigerante del tipo consigliato fino al livello secondo specifica.• Verificare che non ci siano perdite nell'impianto di raffreddamento.	6-13
Freno anteriore	<ul style="list-style-type: none">• Controllare il funzionamento.• Se si ha una sensazione di morbidezza e cedevolezza, fare spurgare l'impianto idraulico da un concessionario Yamaha.• Controllare l'usura pastiglie freni.• Sostituire se necessario.• Controllare il livello del liquido nel serbatoio.• Se necessario, aggiungere liquido freni del tipo specificato fino al livello secondo specifica.• Verificare che non ci siano perdite nell'impianto idraulico.	6-19, 6-20

Per la vostra sicurezza – controlli prima dell'utilizzo

POSIZIONE	CONTROLLI	PAGINA
Freno posteriore	<ul style="list-style-type: none"> • Controllare il funzionamento. • Lubrificare il cavo se necessario. • Controllare il gioco della leva. • Regolare se necessario. 	6-18, 6-19
Manopola acceleratore	<ul style="list-style-type: none"> • Accertarsi che il movimento sia agevole. • Controllare il gioco della manopola acceleratore. • Se necessario, fare regolare il gioco della manopola acceleratore e lubrificare il cavo ed il corpo della manopola da un concessionario Yamaha. 	6-15, 6-21
Cavi di comando	<ul style="list-style-type: none"> • Accertarsi che il movimento sia agevole. • Lubrificare se necessario. 	6-21
Ruote e pneumatici	<ul style="list-style-type: none"> • Controllare l'assenza di danneggiamenti. • Controllare la condizione dei pneumatici e la profondità del battistrada. • Controllare la pressione dell'aria. • Correggere se necessario. 	6-15, 6-17
Leve del freno	<ul style="list-style-type: none"> • Accertarsi che il movimento sia agevole. • Lubrificare i punti di rotazione delle leve se necessario. 	6-22
Cavalletto centrale	<ul style="list-style-type: none"> • Accertarsi che il movimento sia agevole. • Lubrificare il punto di rotazione se necessario. 	6-22
Fissaggi della parte ciclistica	<ul style="list-style-type: none"> • Accertarsi che tutti i dadi, i bulloni e le viti siano serrati correttamente. • Serrare se necessario. 	—
Strumenti, luci, segnali e interruttori	<ul style="list-style-type: none"> • Controllare il funzionamento. • Correggere se necessario. 	—
Batteria	<ul style="list-style-type: none"> • Controllare il livello del liquido. • Riempire con acqua distillata se necessario. 	6-24

Utilizzo e punti importanti relativi alla guida

HAU15952

Leggere attentamente il libretto uso e manutenzione per familiarizzare con tutti i comandi. Se non si comprende un comando o una funzione, chiedere spiegazioni al concessionario Yamaha di fiducia.

HWA10272

AVVERTENZA

La mancanza di pratica con i comandi può comportare la perdita del controllo, con possibilità di incidenti o infortuni.

5

NOTA

Questo modello è equipaggiato con un sensore dell'angolo di inclinazione per arrestare il motore in caso di ribaltamento. Per avviare il motore dopo un ribaltamento, ricordarsi di girare il blocchetto accensione su "⊗" e poi su "○". Se non lo si fa, si impedisce al motore di avviarsi nonostante il motore inizi a girare quando si preme l'interruttore avviamento.

HAUM3150

HAUM3161

Avviamento del motore a freddo

HCA10251

ATTENZIONE

Vedere pagina 5-4 per le istruzioni di rodaggio del motore prima di utilizzare il mezzo per la prima volta.

1. Girare la chiave su "○".

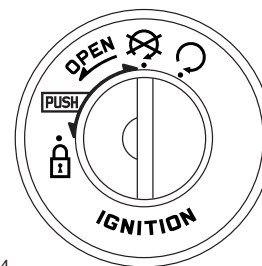

ZAUM0944

HCAT1071

ATTENZIONE

La spia guasto motore e la spia temperatura liquido refrigerante dovrebbero accendersi per pochi secondi, e poi spengersi. Se queste spie non si spengono, fare controllare i loro circuiti elettrici da un concessionario Yamaha.

2. Chiudere completamente l'acceleratore.

3. Accendere il motore premendo l'interruttore avviamento e azionando il freno anteriore o posteriore.

Se il motore non si avvia, rilasciare l'interruttore avviamento, attendere alcuni secondi, quindi riprovare. Ogni tentativo di accensione deve essere il più breve possibile per preservare la batteria. Non tentare di far girare il motore per più di 5 secondi per ogni tentativo. Se il motore non si accende con il motorino avviamento, provare usando l'avviamento a pedale.

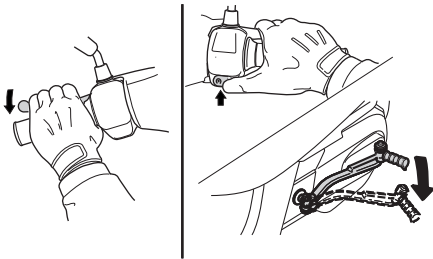

HCA11043

ATTENZIONE

Per allungare al massimo la vita del motore, non accelerare bruscamente quando il motore è freddo!

Avvio del mezzo

HAU45093

1. Stringendo la leva freno posteriore con la sinistra e tenendo la maniglia con la destra, far scendere lo scooter dal cavalletto centrale.

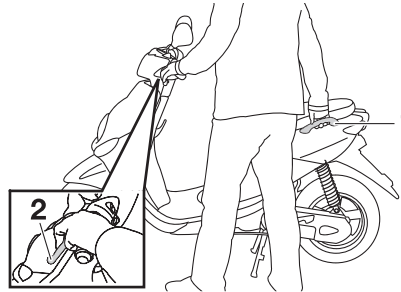

1. Maniglia
2. Leva freno posteriore

2. Sedere a cavalcioni della sella e poi regolare gli specchietti retrovisori.
3. Accendere gli indicatori di direzione.
4. Controllare il traffico in arrivo e poi girare lentamente la manopola acceleratore (a destra) per mettere in movimento il mezzo.
5. Spegnerne gli indicatori di direzione.

Accelerazione e decelerazione

HAU16782

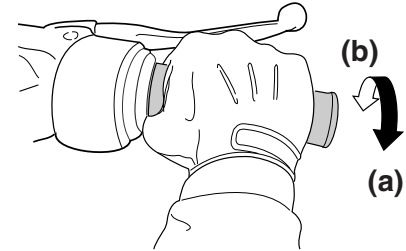

La regolazione della velocità avviene aprendo e chiudendo la manopola acceleratore. Per aumentare la velocità, girare la manopola acceleratore in direzione (a). Per ridurre la velocità, girare la manopola acceleratore in direzione (b).

Utilizzo e punti importanti relativi alla guida

Frenatura

HAU16794

HWA10301

AVVERTENZA

- Evitare frenate brusche o improvvise (specialmente quando ci si inclina su di un lato), altrimenti lo scooter potrebbe slittare o ribaltarsi.
- Quando sono bagnati, i passaggi a livello, le rotaie dei tram, le lamiere metalliche in prossimità di cantieri di costruzioni stradali ed i coperchi dei tombini diventano estremamente sdruciolevoli. Pertanto, rallentare quando ci si avvicina a queste zone ed attraversarle con cautela.
- Ricordarsi che frenare su strade bagnate è molto più difficile.
- Guidare lentamente in discesa, in quanto frenare in discesa può essere molto difficile.

1. Chiudere completamente l'acceleratore.
2. Azionare contemporaneamente il freno anteriore e quello posteriore aumentando gradualmente la pressione.

Anteriore

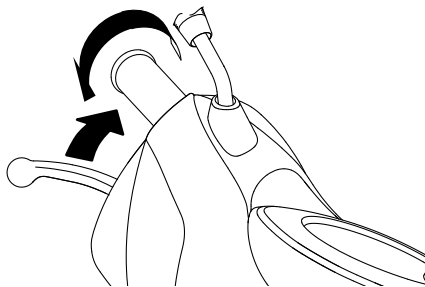

Posteriore

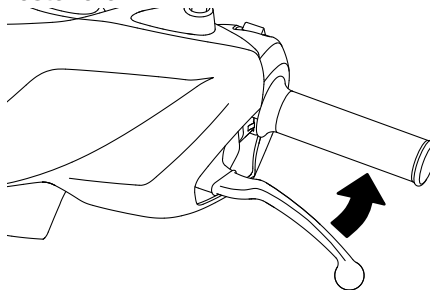

HAU16821

Consigli per ridurre il consumo del carburante

Il consumo di carburante dipende in gran parte dallo stile di guida. I seguenti consigli possono aiutare a ridurre il consumo di carburante:

- Evitare regimi di rotazione elevati del motore durante l'accelerazione.
- Evitare regimi di rotazione elevati quando non c'è carico sul motore.
- Spegnere il motore invece di lasciarlo al minimo per lunghi periodi di tempo (per es. negli ingorghi di traffico, ai semafori o ai passaggi a livello).

Rodaggio

HAU16831

Non c'è un periodo più importante nella vita del motore di quello tra 0 e 1000 km (600 mi). Per questo motivo, leggere attentamente quanto segue.

Dato che il motore è nuovo, non sottoporlo a sforzi eccessivi per i primi 1000 km (600 mi). Le varie parti del motore si usano e si adattano reciprocamente creando i giochi di funzionamento corretti. Durante questo periodo si deve evitare di guidare a lungo a tutto gas o qualsiasi altra condizione che possa provocare il surriscaldamento del motore.

HAU45583

0–150 km (0–90 mi)

Evitare il funzionamento prolungato del motore con più di 1/3 acceleratore.

150–500 km (90–300 mi)

Evitare il funzionamento prolungato del motore con più di 1/2 acceleratore.

500–1000 km (300–600 mi)

Evitare il funzionamento prolungato del motore con più di 3/4 acceleratore.

ATTENZIONE: Dopo 1000 km (600 mi) di funzionamento, ricordarsi di sostituire

l'olio motore e l'olio della trasmissione finale, e di pulire il filtrino olio motore.

[HCA16502]

1000 km (600 mi) e più

Ora si può utilizzare normalmente il veicolo.

HCA10271

ATTENZIONE

In caso di disfunzioni del motore durante il periodo di rodaggio, fare controllare immediatamente il mezzo da un concessionario Yamaha.

Parcheggio

HAU17214

Quando si parcheggia, spegnere il motore e togliere la chiave dal blocchetto accensione.

HWA10312

AVVERTENZA

- Poiché il motore e l'impianto di scarico possono divenire molto caldi, parcheggiare in luoghi dove i pedoni o i bambini non possano facilmente toccarli e scottarsi.
- Non parcheggiare su pendenze o su terreno soffice, altrimenti il veicolo potrebbe ribaltarsi, aumentando il rischio di perdite di carburante e incendi.
- Non parcheggiare accanto all'erba o altri materiali infiammabili che potrebbero prendere fuoco.

Manutenzione e regolazione periodiche

HAU17246

Le ispezioni, le regolazioni e le lubrificazioni periodiche conserveranno il veicolo nelle migliori condizioni possibili di sicurezza e di efficienza. La sicurezza è un obbligo del proprietario/utilizzatore del veicolo. I punti più importanti relativi ai controlli, alle regolazioni ed alla lubrificazione del veicolo sono illustrati nelle pagine seguenti.

Gli intervalli indicati nella tabella di manutenzione periodica vanno considerati solo come una guida generale in condizioni di marcia normali. Tuttavia, potrebbe essere necessario ridurre gli intervalli di manutenzione in funzione delle condizioni climatiche, del terreno, della posizione geografica e dell'impiego individuale.

HWA10322

AVVERTENZA

La mancanza di una manutenzione corretta del veicolo o l'esecuzione errata di procedure di manutenzione può aumentare il rischio di infortuni o decessi durante l'assistenza o l'uso del veicolo. Se non si ha confidenza con la manutenzione del veicolo, farla eseguire da un concessionario Yamaha.

HWA15123

AVVERTENZA

Spegnere il motore quando si esegue la manutenzione, a meno che non sia specificato diversamente.

- **Il motore in funzione ha parti in movimento in cui si possono impigliare parti del corpo o abiti, e parti elettriche che possono provocare scosse o incendi.**
- **Effettuare operazioni di assistenza al veicolo con il motore in funzione può provocare infortuni agli occhi, scottature, incendi, o avvelenamenti da monossido di carbonio – con possibilità di decesso. Vedere pagine 1-2 per maggiori informazioni sul monossido di carbonio.**

HWA15461

AVVERTENZA

I dischi, le pinze, i tamburi e i rivestimenti delle pastiglie dei freni raggiungono temperature molto elevate durante l'uso. Lasciare raffreddare i componenti dei freni prima di toccarli per evitare possibili ustioni.

HAU17303

Il controllo delle emissioni contribuisce non solo a garantire un'aria più pulita, ma è fondamentale per assicurare un buon funzionamento del motore e il massimo delle prestazioni. Nelle seguenti tabelle di manutenzione periodica, gli interventi relativi al controllo delle emissioni vengono raggruppati separatamente. Tali interventi richiedono dati, conoscenze tecniche e attrezzature speciali. La manutenzione, la sostituzione e la riparazione dei sistemi e dei dispositivi di controllo delle emissioni possono essere eseguite da qualsiasi officina o addetto alle riparazioni purché qualificati (se applicabile). I concessionari Yamaha dispongono dell'esperienza e delle attrezzature necessarie ad eseguire tali interventi specifici.

Manutenzione e regolazione periodiche

HAU46872

NOTA

- I controlli annuali vanno eseguiti ogni anno, a meno che in precedenza, non si sia raggiunta la scadenza di un intervallo chilometrico (o per il Regno Unito, la scadenza di un intervallo basato sulle miglia).
- Da 30000 km (17500 mi), ripetere gli intervalli di manutenzione iniziando da 6000 km (3500 mi).
- Affidare l'assistenza delle posizioni evidenziate da un asterisco ad un concessionario Yamaha, in quanto richiedono utensili speciali, dati ed abilità tecnica.

HAU46921

Tabella di manutenzione periodica per il sistema di controllo emissioni

N.	POSIZIONE	INTERVENTO DI CONTROLLO O MANUTENZIONE	LETTURA DEL TOTALIZZATORE CONTACHILOMETRI					CONTROLLO ANNUALE
			1000 km (600 mi)	6000 km (3500 mi)	12000 km (7000 mi)	18000 km (10500 mi)	24000 km (14000 mi)	
1	* Circuito del carburante	• Verificare che i tubi flessibili della benzina non siano fessurati o danneggiati.		√	√	√	√	√
2	* Candela	• Controllare lo stato. • Pulire e ripristinare la distanza tra gli elettrodi.		√		√		
		• Sostituire.			√	√		
3	* Valvole	• Controllare e regolare il gioco valvole quando il motore è freddo.		√	√	√	√	
4	* Iniezione carburante	• Controllare il regime del minimo.		√	√	√	√	√

Manutenzione e regolazione periodiche

HAU1771B

Tabella manutenzione generale e lubrificazione

N.	ELEMENTO	INTERVENTO DI CONTROLLO O MANUTENZIONE	LETTURA DEL TOTALIZZATORE CONTACHILOMETRI					CONTROLLO ANNUALE
			1000 km (600 mi)	6000 km (3500 mi)	12000 km (7000 mi)	18000 km (10500 mi)	24000 km (14000 mi)	
1	* Elemento filtrante	• Sostituire.		√	√	√	√	√
2	Tubetto ispezione cassa filtro	• Pulire.	√	√	√	√	√	
3	* Batteria	• Controllare il livello e la densità del liquido della batteria. • Accertarsi che il tubetto di sfiato sia posato correttamente.		√	√	√	√	√
4	* Freno anteriore	• Controllare il funzionamento, il livello del liquido e l'assenza di perdite nel veicolo.	√	√	√	√	√	√
		• Sostituire le pastiglie dei freni.	Se consumate fino al limite					
5	* Freno posteriore	• Controllare il funzionamento e regolare il gioco della leva del freno.	√	√	√	√	√	√
		• Sostituire le ganasce freno.	Se consumate fino al limite					
6	* Tubo freno	• Controllare se vi sono fessurazioni o danneggiamenti. • Controllare che la posa e il serraggio siano corretti.		√	√	√	√	√
		• Sostituire.	Ogni 4 anni					
7	* Liquido freni	• Cambiare.	Ogni 2 anni					
8	* Ruote	• Controllare il disassamento e danneggiamenti.		√	√	√	√	

6

Manutenzione e regolazione periodiche

N.	ELEMENTO	INTERVENTO DI CONTROLLO O MANUTENZIONE	LETTURA DEL TOTALIZZATORE CONTACHILOMETRI					CONTROLLO ANNUALE
			1000 km (600 mi)	6000 km (3500 mi)	12000 km (7000 mi)	18000 km (10500 mi)	24000 km (14000 mi)	
9	* Pneumatici	<ul style="list-style-type: none"> Controllare la profondità del battistrada e danneggiamenti. Sostituire se necessario. Controllare la pressione dell'aria. Correggere se necessario. 		√	√	√	√	√
10	* Cuscinetti ruote	<ul style="list-style-type: none"> Controllare che i cuscinetti non siano allentati o danneggiati. 		√	√	√	√	
11	* Controllo diagnostico del sistema	<ul style="list-style-type: none"> Eseguire l'ispezione dinamica con lo strumento diagnostico Yamaha. Controllare i codici di errore. 	√	√	√	√	√	√
12	* Cuscinetti dello sterzo	<ul style="list-style-type: none"> Controllare il gioco dei cuscinetti e la durezza della sterzo. 	√	√	√	√	√	
		<ul style="list-style-type: none"> Lubrificare con grasso a base di sapone di litio. 	Ogni 24000 km (14000 mi)					
13	* Fissaggi della parte ciclistica	<ul style="list-style-type: none"> Accertarsi che tutti i dadi, i bulloni e le viti siano serrati correttamente. 		√	√	√	√	√
14	Perno di rotazione della leva freno anteriore	<ul style="list-style-type: none"> Lubrificare con grasso al silicone. 		√	√	√	√	√
15	Perno di rotazione leva freno posteriore	<ul style="list-style-type: none"> Lubrificare con grasso a base di sapone di litio. 		√	√	√	√	√
16	Cavalletto centrale	<ul style="list-style-type: none"> Controllare il funzionamento. Lubrificare. 		√	√	√	√	√
17	* Forcella	<ul style="list-style-type: none"> Controllare il funzionamento e l'assenza di perdite di olio. 		√	√	√	√	

Manutenzione e regolazione periodiche

N.	ELEMENTO	INTERVENTO DI CONTROLLO O MANUTENZIONE	LETTURA DEL TOTALIZZATORE CONTACHILOMETRI					CONTROLLO ANNUALE	
			1000 km (600 mi)	6000 km (3500 mi)	12000 km (7000 mi)	18000 km (10500 mi)	24000 km (14000 mi)		
18	* Gruppo dell'ammortizzatore	• Controllare il funzionamento e l'assenza di perdite di olio nell'ammortizzatore.		√	√	√	√		
19	Olio motore	• Cambiare. (Vedere pagina 3-2.)	√	2000 km (1200 mi) dopo i primi 1000 km (600 mi) e ogni 3000 km (1800 mi) successivi					
		• Controllare il livello dell'olio e l'assenza di perdite di olio nel veicolo.	Ogni 3000 km (1800 mi)					√	
20	* Filtrino olio motore	• Pulire.	√	Ogni 6000 km (3500 mi)					
21	* Sistema di raffreddamento	• Controllare il livello del liquido refrigerante e l'assenza di perdite di olio nel veicolo.		√	√	√	√	√	
		• Cambiare liquido refrigerante.	Ogni 3 anni						
22	Olio trasmissione finale	• Controllare l'assenza di perdite di olio nel veicolo.	√	√		√			
		• Cambiare.	√	√	√	√	√		
23	* Cinghia trapezoidale	• Sostituire.	Ogni 10000 km (6000 mi)						
24	* Interruttori del freno anteriore e del freno posteriore	• Controllare il funzionamento.	√	√	√	√	√	√	
25	Parti in movimento e cavi	• Lubrificare.		√	√	√	√	√	

Manutenzione e regolazione periodiche

N.	ELEMENTO	INTERVENTO DI CONTROLLO O MANUTENZIONE	LETTURA DEL TOTALIZZATORE CONTACHILOMETRI					CONTROLLO ANNUALE
			1000 km (600 mi)	6000 km (3500 mi)	12000 km (7000 mi)	18000 km (10500 mi)	24000 km (14000 mi)	
26	* Manopola acceleratore	<ul style="list-style-type: none"> Controllare il funzionamento. Controllare il gioco della manopola acceleratore e se necessario regolarlo. Lubrificare il cavo e il corpo della manopola. 		√	√	√	√	√
27	* Luci, segnali e interruttori	<ul style="list-style-type: none"> Controllare il funzionamento. Regolare il fascio di luce del faro. 	√	√	√	√	√	√

HAUM2071

NOTA

- Il filtro aria richiede una manutenzione più frequente se si percorrono zone molto umide o polverose.
- Manutenzione del freno idraulico
 - Controllare regolarmente e, se necessario, correggere il livello liquido freni.
 - Cambiare il liquido freni ogni due anni.
 - Sostituire i tubi freni ogni quattro anni e se sono fessurati o danneggiati.

Manutenzione e regolazione periodiche

Rimozione e installazione della carenatura e del pannello

HAU18743

La carenatura ed il pannello illustrati vanno tolti per eseguire alcuni dei lavori di manutenzione descritti in questo capitolo. Fare riferimento a questa sezione tutte le volte che si deve togliere ed installare la carenatura o il pannello.

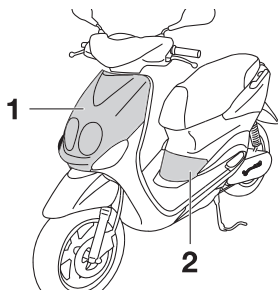

1. Carenatura A
2. Pannello A

Carenatura A

HAUM3990

Per rimuovere la carenatura

1. Rimuovere le viti, quindi asportare la carenatura come indicato.

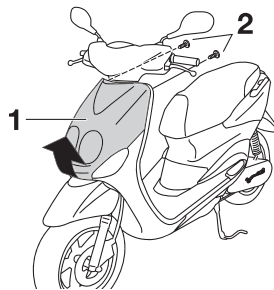

1. Carenatura A
2. Vite

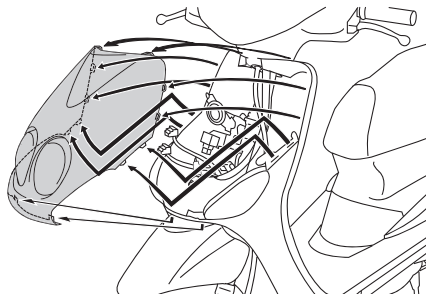

2. Scollegare il connettore faro ed il connettore luce di posizione.

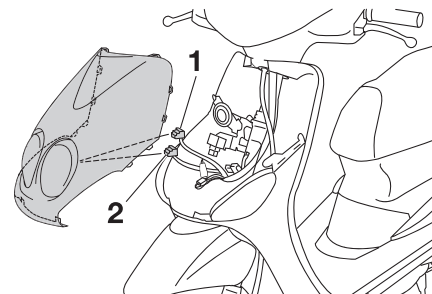

1. Accoppiatore del faro
2. Connettore cavo luce di posizione

Per installare la carenatura

1. Collegare i connettori.
2. Posizionare la carenatura nella sua posizione originaria.
3. Installare le viti.

Pannello A

HAU19282

Per rimuovere il pannello

Togliere la vite e poi asportare il pannello come illustrato nella figura.

HAUT2076

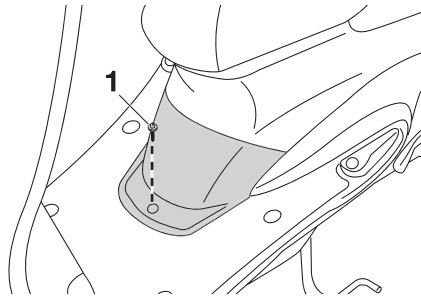

1. Vite

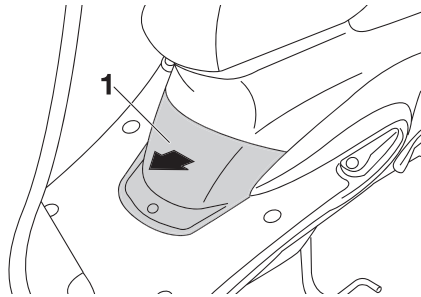

1. Pannello A

Per installare il pannello

Posizionare il pannello nella sua posizione originaria e poi installare la vite.

Controllo della candela

La candela è un componente importante del motore ed è facile da controllare. Poiché il calore ed i depositi provocano una lenta erosione della candela, bisogna rimuoverla e controllarla in conformità alla tabella della manutenzione periodica e lubrificazione. Inoltre, lo stato della candela può rivelare le condizioni del motore.

Per togliere la candela

1. Rimuovere il pannello A. (Vedere pagina 6-7.)
2. Togliere il cappuccio candela.

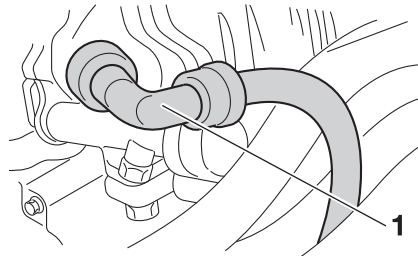

ZALUM1556

1. Cappuccio candela

3. Togliere la candela come illustrato nella figura con una chiave candela disponibile presso i concessionari Yamaha.

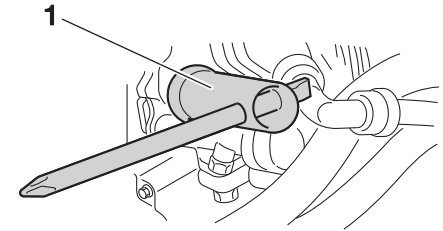

ZALUM1557

1. Chiave per candele

Per controllare la candela

1. Controllare che l'isolatore di porcellana intorno all'elettrodo centrale della candela sia di colore marroncino chiaro (il colore ideale se il veicolo viene usato normalmente).

NOTA

Se il colore della candela è nettamente diverso, il motore potrebbe funzionare in maniera anomala. Non tentare di diagnosticare problemi di questo genere. Chiedere invece ad un concessionario Yamaha di controllare il veicolo.

2. Verificare che la candela non presenti usura degli elettrodi e eccessivi depositi carboniosi o di altro genere, e sostituirla se necessario.

Manutenzione e regolazione periodiche

HAUM3171

Candela secondo specifica:
NGK/CR7E

3. Misurare la distanza tra gli elettrodi con uno spessimetro e, se necessario, regolare la distanza secondo la specifica.

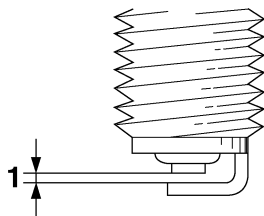

1. Distanza tra gli elettrodi

Distanza tra gli elettrodi:
0.7–0.8 mm (0.028–0.031 in)

Per installare la candela

1. Pulire la superficie della guarnizione della candela e la sua superficie di accoppiamento ed eliminare ogni traccia di sporco dalla filettatura della candela.
2. Installare la candela con la chiave candela e poi stringerla alla coppia di serraggio secondo specifica.

Coppia di serraggio:
Candela:
13 N·m (1.3 kgf·m, 9.6 lb·ft)

NOTA

In mancanza di una chiave dinamometrica per installare la candela, per ottenere una coppia di serraggio corretta aggiungere 1/4–1/2 giro al serraggio manuale. Tuttavia provvedere al serraggio secondo specifica della candela al più presto possibile.

3. Installare il cappuccio candela.
4. Installare il pannello.

Olio motore e filtrino olio

Controllare sempre il livello olio motore prima di ogni utilizzo. Oltre a questo, si deve cambiare l'olio e pulire il filtrino olio agli intervalli specificati nella tabella della manutenzione e lubrificazione periodica.

Per controllare il livello olio motore

1. Posizionare lo scooter sul cavalletto centrale. Basta una lieve inclinazione laterale per provocare errori nel controllo.
2. Accendere il motore, lasciarlo scaldare per diversi minuti, quindi spegnerlo.

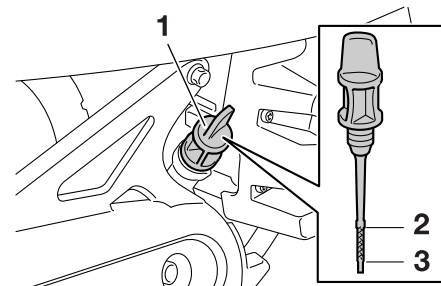

1. Tappo bocchettone riempimento olio motore
 2. Riferimento livello max.
 3. Riferimento di livello min.
3. Attendere alcuni minuti per dare tempo all'olio di depositarsi, rimuovere il tappo riempimento olio, pulire l'astina

Manutenzione e regolazione periodiche

livello con un panno, inserirla nel foro riempimento olio (senza avvitarla), quindi estrarla per controllare il livello dell'olio.

NOTA

Il livello olio motore deve trovarsi tra i riferimenti di livello minimo e massimo.

4. Se l'olio motore è al di sotto al riferimento di livello minimo, rabboccare con il tipo di olio consigliato per raggiungere il livello appropriato.
5. Inserire l'astina livello nel foro riempimento olio, quindi serrare il tappo riempimento olio.

Per cambiare l'olio motore e pulire il filtrino olio

1. Accendere il motore, lasciarlo scaldare per diversi minuti, quindi spegnerlo.
2. Posizionare una coppa dell'olio sotto il motore per raccogliere l'olio esausto.

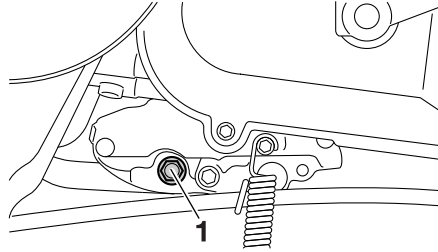

1. Bullone scarico olio motore A

3. Togliere il tappo bocchettone riempimento olio motore ed i bulloni drenaggio olio A e B per scaricare l'olio dal carter. **ATTENZIONE: Quando si toglie il tappo filettato di scarico olio motore B, l'O-ring, la molla di compressione ed il filtrino dell'olio motore cadono fuori. Stare attenti a non perdere queste parti.** [HCAT1022]

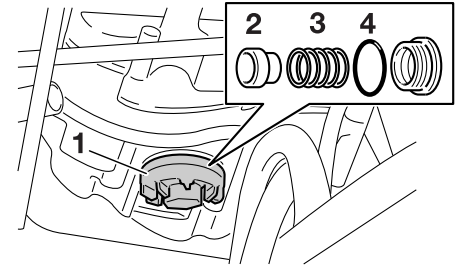

1. Bullone scarico olio motore B

2. Filtro
3. Molla di compressione
4. O-ring
4. Pulire con solvente il filtrino olio, verificare che non sia danneggiato, e sostituirlo, se necessario.
5. Verificare che l'O-ring non sia danneggiato e sostituirlo, se necessario.
6. Installare il filtrino olio, la molla di compressione, l'O-ring ed il bullone drenaggio olio B.

NOTA

Verificare che l'O-ring sia assestato correttamente.

7. Installare il bullone drenaggio olio A, e poi serrare entrambi i bulloni drenaggio alle coppie secondo specifica.

Manutenzione e regolazione periodiche

Coppia di serraggio:

- Bullone drenaggio olio A:
23 N·m (2.3 kgf·m, 17 lb·ft)
- Bullone drenaggio olio B:
32 N·m (3.2 kgf·m, 24 lb·ft)

- Rabboccare con la quantità specificata dell'olio motore consigliato, quindi installare e serrare il tappo riempimento olio.

Olio motore consigliato:

Vedere pagina 8-1.

Quantità di cambio olio:

0.78 L (0.82 US qt, 0.69 Imp.qt)

HCA11671

ATTENZIONE

- Non utilizzare oli con specifica diesel "CD" o oli di qualità superiore a quella specificata. Inoltre non usare oli con etichetta "ENERGY CONSERVING II" (CONSERVANTE ENERGIA II) o superiore.
- Accertarsi che non penetrino corpi estranei nel carter.

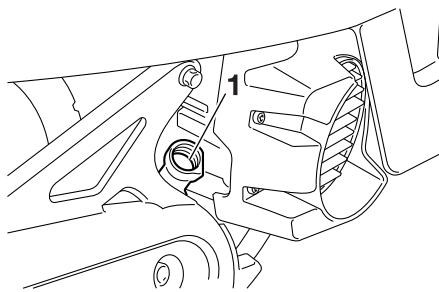

- Foro riempimento olio

- Accendere il motore e lasciarlo girare al minimo per diversi minuti mentre verificando che non ci siano perdite di olio. In caso di perdite di olio, spegnere immediatamente il motore e cercarne le cause.
- Spegnere il motore, controllare il livello dell'olio e correggerlo, se necessario.

Per azzerare l'indicatore cambio olio

NOTA

Si può azzerare l'indicatore cambio olio quando "OIL CHANGE" appare nel display multifunzione.

- Quando la chiave è girata su "○", tenere il tasto premuto per più di otto secondi.

- Rilasciare il tasto, e l'indicatore cambio olio si spegnerà.

Manutenzione e regolazione periodiche

HAUT1563

Olio trasmissione finale

Prima di ogni utilizzo, controllare sempre che la scatola trasmissione finale non presenti perdite di olio. Se si riscontrano perdite, fare controllare e riparare lo scooter da un concessionario Yamaha. Oltre a questo, si deve cambiare come segue l'olio trasmissione finale agli intervalli specificati nella tabella della manutenzione periodica e lubrificazione.

1. Accendere il motore, lasciarlo scaldare guidando lo scooter per diversi minuti e poi spegnerlo.
2. Posizionare lo scooter sul cavalletto centrale.
3. Posizionare una coppa dell'olio sotto la scatola trasmissione finale per raccogliere l'olio esausto.
4. Togliere il bullone riempimento olio ed il bullone drenaggio per scaricare l'olio dalla scatola trasmissione finale.

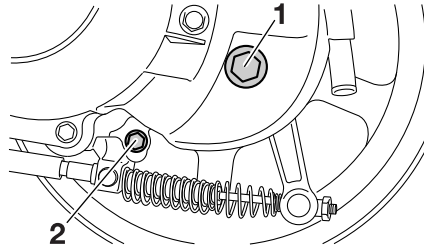

1. Bullone del bocchettone di riempimento olio trasmissione finale
2. Bullone di drenaggio olio trasmissione finale
5. Installare il bullone di drenaggio olio trasmissione finale e poi stringerlo alla coppia di serraggio secondo specifica.

Coppia di serraggio:

Bullone di drenaggio olio trasmissione finale:
13 N·m (1.3 kgf·m, 9.6 lb·ft)

6. Rabboccare con la quantità secondo specifica dell'olio trasmissione finale consigliato, e poi installare il bullone riempimento olio e stringerlo alla coppia secondo specifica.

AVVERTENZA! Accertarsi che non penetrino corpi estranei nella sca-

toia trasmissione finale. Accertarsi che non arrivi olio sul pneumatico o sulla ruota. [HWA11312]

Coppia di serraggio:

Bullone di riempimento olio trasmissione finale:
23 N·m (2.3 kgf·m, 17 lb·ft)

Olio trasmissione finale consigliato:

Vedere pagina 8-1.

Quantità di olio:

0.10 L (0.11 US qt, 0.09 Imp.qt)

7. Controllare che la scatola trasmissione finale non presenti perdite d'olio. In caso di perdite di olio, cercarne le cause.

Manutenzione e regolazione periodiche

Liquido refrigerante

HAU20071

Prima di utilizzare il mezzo, controllare sempre il livello del liquido refrigerante. Inoltre si deve cambiare il liquido refrigerante agli intervalli specificati nella tabella della manutenzione periodica e lubrificazione.

Per controllare il livello del liquido refrigerante

HAU40157

1. Posizionare il veicolo sul cavalletto centrale.

NOTA

- Si deve controllare il livello del liquido refrigerante con il motore freddo, in quanto il livello varia a seconda della temperatura del motore.
- Accertarsi che il veicolo sia diritto durante il controllo del livello del liquido refrigerante. Basta una lieve inclinazione laterale per provocare errori nel controllo.

2. Controllare il livello del liquido refrigerante nel serbatoio liquido refrigerante.

NOTA

Il livello del liquido refrigerante deve trovarsi tra i riferimenti livello min. e max.

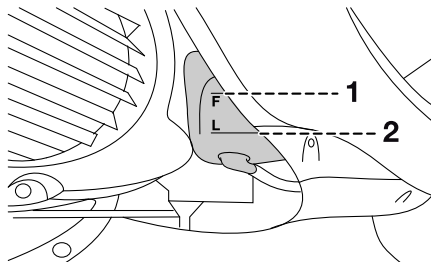

1. Riferimento livello max.
2. Riferimento di livello min.

3. Se il liquido refrigerante è all'altezza o al di sotto del riferimento livello min., togliere il tappo serbatoio liquido refrigerante. **AVVERTENZA! Togliere solo il tappo serbatoio liquido refrigerante. Non tentare mai di togliere il tappo radiatore quando il motore è caldo.** [HWA15162]

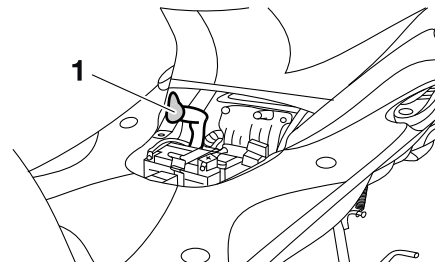

1. Tappo serbatoio liquido refrigerante

4. Aggiungere liquido refrigerante o acqua distillata per fare salire il liquido refrigerante fino al riferimento livello max., installare il tappo serbatoio liquido refrigerante. **ATTENZIONE: Se non si dispone di liquido refrigerante, utilizzare al suo posto acqua distillata o acqua del rubinetto non calcarea. Non utilizzare acqua calcarea o salata, in quanto sono dannose per il motore. Se si è usata dell'acqua al posto del refrigerante, sostituirla con refrigerante al più presto possibile, altrimenti l'impianto di raffreddamento non sarebbe protetto dal gelo e dalla corrosione. Se si è aggiunta acqua al refrigerante, far controllare al più presto possibile da un concessio-**

Manutenzione e regolazione periodiche

nario Yamaha il contenuto di refrigerante, altrimenti l'efficacia del liquido refrigerante si riduce. [HCA10473]

Capacità serbatoio liquido refrigerante (fino al riferimento livello max.):
0.26 L (0.27 US qt, 0.23 Imp.qt)

Cambio del liquido refrigerante

Il liquido refrigerante va cambiato agli intervalli specificati nella tabella della manutenzione periodica e lubrificazione. Far eseguire il cambio del liquido refrigerante dal concessionario Yamaha. **AVVERTENZA! Non tentare mai di togliere il tappo radiatore quando il motore è caldo.** [HWA10382]

HAU33032

Sostituzione dell'elemento filtrante e pulizia del tubo di ispezione

HAUT1492

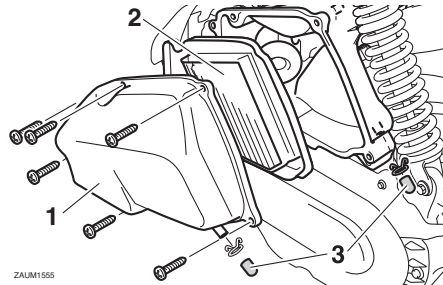

ZALM1555

1. Coperchio della scatola del filtro dell'aria
2. Elemento del filtro dell'aria
3. Tubo d'ispezione del filtro dell'aria

Sostituire l'elemento filtrante agli intervalli specificati nella tabella della manutenzione periodica e lubrificazione. Sostituire più spesso l'elemento filtrante, se si percorrono zone molto umide o polverose. Inoltre si deve controllare frequentemente il tubetto ispezione cassa filtro e pulirlo, se necessario.

Per sostituire l'elemento filtrante

1. Togliere il coperchio cassa filtro togliendo le viti.
2. Estrarre l'elemento filtrante.

3. Inserire un elemento filtrante nuovo nella cassa filtro come illustrato nella figura. **ATTENZIONE:** Verificare che l'elemento del filtro dell'aria sia alloggiato correttamente nella cassa filtro. Non si deve mai far funzionare il motore senza l'elemento del filtro dell'aria installato, altrimenti il pistone (i pistoni) e/o il cilindro (i cilindri) potrebbero usurarsi eccessivamente. [HCA10482]
4. Installare il coperchio cassa filtro installando le viti.

Per pulire il tubetto ispezione cassa filtro

1. Controllare se il tubo sul lato della cassa filtro contiene depositi di sporco o d'acqua.
2. In presenza di polvere o di acqua, togliere il tubo, pulirlo e poi installarlo nuovamente.

Manutenzione e regolazione periodiche

Controllo del gioco della manopola acceleratore

HAU21386

Misurare il gioco della manopola acceleratore come illustrato.

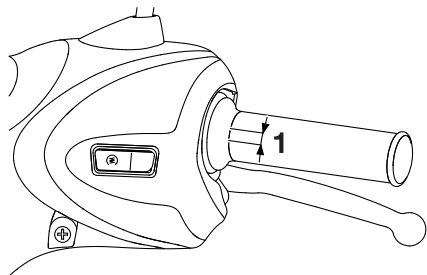

1. Gioco della manopola acceleratore

Gioco della manopola acceleratore:

4.0–6.0 mm (0.16–0.24 in)

Controllare periodicamente il gioco della manopola acceleratore e, se necessario, farlo regolare da un concessionario Yamaha.

Gioco valvole

HAU21403

Le valvole sono un componente importante del motore e, poiché il gioco delle valvole cambia con l'uso, devono essere controllate e regolate agli intervalli specificati nella tabella di manutenzione periodica. Le valvole non regolate possono generare una miscela aria-carburante errata, rumore del motore e, a lungo andare, anche danni al motore. Per evitarlo, chiedere a un rivenditore Yamaha di controllare e regolare il gioco delle valvole a intervalli regolari.

NOTA

Questa operazione deve essere eseguita a motore freddo.

Pneumatici

HAU69760

I pneumatici sono l'unico punto di contatto tra il veicolo e la strada. La sicurezza in tutte le condizioni di guida dipende da un'area di contatto con la strada relativamente piccola. Pertanto, è fondamentale mantenere sempre i pneumatici in buone condizioni e sostituirli agli intervalli adeguati con pneumatici secondo specifica.

Pressione pneumatici

Controllare sempre e, se necessario, regolare la pressione pneumatici prima di mettersi in marcia.

HWA10504

AVVERTENZA

L'utilizzo di questo veicolo con una pressione pneumatici scorretta può provocare infortuni gravi o il decesso a seguito della perdita del controllo.

- Controllare e regolare la pressione pneumatici a freddo (ossia quando la temperatura dei pneumatici è uguale alla temperatura ambiente).
- Si deve regolare la pressione pneumatici in funzione della velocità di marcia e del peso totale del pilota, del passeggero, del carico e degli accessori omologati per questo modello.

Manutenzione e regolazione periodiche

Pressione pneumatici (misurata a pneumatici freddi):

1 persona:

Anteriore:

175 kPa (1.75 kgf/cm², 25 psi)

Posteriore:

200 kPa (2.00 kgf/cm², 29 psi)

2 persone:

Anteriore:

175 kPa (1.75 kgf/cm², 25 psi)

Posteriore:

225 kPa (2.25 kgf/cm², 33 psi)

Carico massimo*:

163 kg (359 lb)

* Peso totale del conducente, del passeggero, del carico e degli accessori

HWA10512

AVVERTENZA

Non sovraccaricare mai il veicolo. L'utilizzo di un veicolo sovraccarico può provocare incidenti.

Controllo dei pneumatici

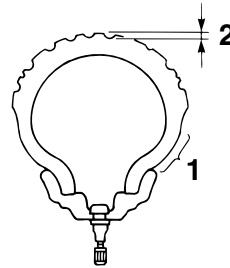

1. Fianco del pneumatico
2. Profondità battistrada

Controllare sempre i pneumatici prima di ogni utilizzo. Se la profondità battistrada centrale è scesa al limite secondo specifica, se ci sono chiodi o frammenti di vetro nel pneumatico, o se il fianco è fessurato, fare sostituire immediatamente il pneumatico da un concessionario Yamaha.

Profondità battistrada minima (anteriore e posteriore):

1.6 mm (0.06 in)

NOTA

I limiti di profondità battistrada possono differire da nazione a nazione. Rispettare sempre le disposizioni di legge della nazione d'impiego.

HWA10472

AVVERTENZA

- Fare sostituire i pneumatici eccessivamente consumati da un concessionario Yamaha. Oltre ad essere illegale, l'utilizzo del veicolo con pneumatici eccessivamente usurati riduce la stabilità di marcia e può provocare la perdita del controllo del mezzo.
- Consigliamo di affidare la sostituzione di tutte le parti in relazione alle ruote ed ai freni, compresi i pneumatici, ad un concessionario Yamaha, che possiede le conoscenze tecniche e l'esperienza necessarie.
- Marciare a velocità moderate dopo il cambio di un pneumatico, per permettere alla superficie del pneumatico di "rodarsi", in modo da poter sviluppare al meglio le proprie caratteristiche.

Manutenzione e regolazione periodiche

HAU21963

Informazioni sui pneumatici

Questo modello è equipaggiato con pneumatici senza camera d'aria e valvole aria pneumatico in gomma.

I pneumatici invecchiano, anche se non sono stati utilizzati o se sono stati utilizzati solo occasionalmente. La presenza di crepe sul battistrada e sulla gomma dei fianchi, talvolta accompagnata dalla deformazione della carcassa, sono un segno evidente dell'invecchiamento. I pneumatici vecchi e invecchiati devono essere controllati da gommisti specializzati per appurare l'idoneità a proseguirne l'uso.

HWA10462

AVVERTENZA

Il pneumatico anteriore e quello posteriore devono essere della stessa marca e design, altrimenti le caratteristiche di manovrabilità del veicolo possono essere differenti, provocando incidenti.

Dopo prove approfondite, Yamaha ha approvato per questo modello soltanto gli pneumatici elencati di seguito.

Pneumatico anteriore:

Dimensioni:

120/70-12 M/C 51L

Produttore/modello:

VEE RUBBER

Pneumatico posteriore:

Dimensioni:

130/70-12 56L

Produttore/modello:

VEE RUBBER

Ruote in lega

Per garantire il massimo delle prestazioni, una lunga durata e l'utilizzo in sicurezza del vostro veicolo, fare attenzione ai seguenti punti che riguardano le ruote prescritte secondo specifica.

- Prima di ogni utilizzo, controllare sempre che i cerchi non presentino cricche, piegature, deformazioni o danneggiamenti di altro tipo. Se si riscontrano danneggiamenti, fare sostituire la ruota da un concessionario Yamaha. Non tentare di eseguire nemmeno la minima riparazione di una ruota. In caso di deformazioni o di cricche, la ruota va sostituita.
- In caso di sostituzione del pneumatico o della ruota, occorre eseguire il bilanciamento della ruota. Lo sbilanciamento della ruota può provocare prestazioni scarse ed una cattiva manovrabilità del mezzo e può abbreviare la durata dei pneumatici.

Controllo del gioco della leva freno anteriore

HAUT1223

Misurare il gioco della leva freno anteriore come illustrato.

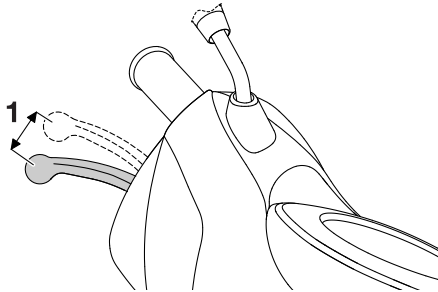

1. Gioco della leva freno anteriore

Gioco della leva freno anteriore:

2.0–5.0 mm (0.08–0.20 in)

Controllare periodicamente il gioco della leva freno e, se necessario, far controllare il sistema frenante da un concessionario Yamaha.

HWA10642



Un gioco della leva freno errato indica una condizione pericolosa nell'impianto dei freni. Non utilizzare il veicolo fino a

quando l'impianto dei freni non sia stato controllato o riparato da un concessionario Yamaha.

Regolazione gioco della leva freno posteriore

HAU22172

Misurare il gioco della leva freno posteriore come illustrato.

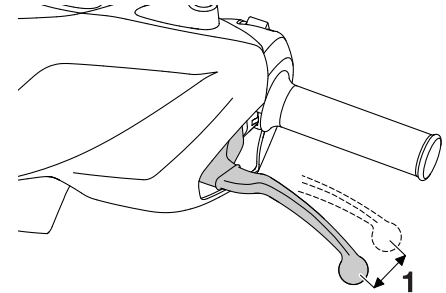

1. Gioco della leva freno posteriore

Gioco della leva freno posteriore:

10.0–20.0 mm (0.39–0.79 in)

Controllare periodicamente il gioco della leva freno e regolarlo come segue, se necessario.

Per aumentare il gioco della leva freno, girare il dado di regolazione sul piatto portaceppi in direzione (a). Per ridurre il gioco della leva freno, girare il dado di regolazione in direzione (b).

Manutenzione e regolazione periodiche

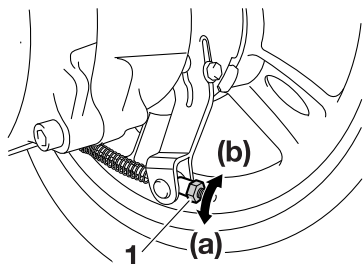

1. Dado di regolazione

HAU22382

Controllo delle pastiglie freno anteriore e dei ceppi freno posteriore

Si deve verificare il consumo delle pastiglie freno anteriore e dei ceppi freno posteriore agli intervalli specificati nella tabella della manutenzione periodica e lubrificazione.

HAUM4000

Pastiglie freno anteriore

Controllare lo spessore rivestimento di ciascuna pastiglia freno. Se inferiore al valore prescritto, far sostituire in blocco le pastiglie freno.

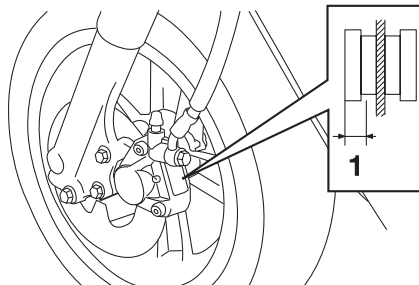

1. Spessore rivestimento pastiglia freno

Spessore minimo rivestimento pastiglia freno:
3.1 mm (0.12 in)

HAU43171

Ceppi freno posteriore

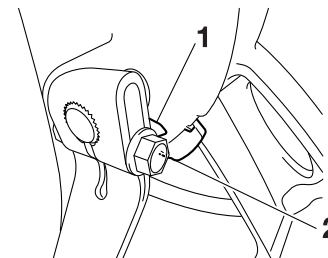

1. Indicatore di usura
2. Linea del limite di usura

Il freno posteriore è provvisto di un indicatore d'usura, che consente di verificare l'usura ceppi freno senza dover disassemblare il freno. Per controllare l'usura ceppi freno, controllare la posizione dell'indicatore d'usura mentre si aziona il freno. Se un ceppo freno si è consumato al punto che l'indicatore d'usura ha raggiunto il riferimento del limite d'usura, fare sostituire in gruppo i ceppi freno da un concessionario Yamaha.

AVVERTENZA

HWA10651

Se non si riesce ad ottenere una regolazione corretta come descritto sopra, affidare questa regolazione ad un concessionario Yamaha.

6

HAU32346

Controllo del livello liquido freni

Prima di utilizzare il mezzo, controllare che il liquido dei freni sia al di sopra del riferimento livello min. Prima di controllare il livello del liquido dei freni, assicurarsi che la parte superiore del serbatoio sia in posizione orizzontale. Rabboccare il liquido dei freni, se necessario.

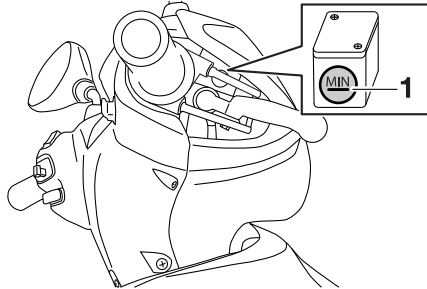

1. Riferimento di livello min.

Liquido freni prescritto secondo specifica:
DOT 4

HWA15991

AVVERTENZA

Una manutenzione scorretta può causare la riduzione della capacità di frenata. Rispettare le seguenti precauzioni:

- Un livello insufficiente del liquido freni potrebbe provocare l'ingresso di aria nel circuito freni, causando una diminuzione delle prestazioni di frenata.
- Pulire il tappo di riempimento prima di rimuoverlo. Utilizzare solo liquido dei freni DOT 4 proveniente da un contenitore sigillato.
- Utilizzare solo il liquido freni prescritto secondo specifica; altrimenti le guarnizioni in gomma potrebbero deteriorarsi, causando perdite.
- Rabboccare con lo stesso tipo di liquido freni. L'aggiunta di un liquido dei freni diverso da DOT 4 può causare una reazione chimica nociva.
- Evitare infiltrazioni d'acqua nel serbatoio liquido freni durante il rifornimento. L'acqua causa una notevole riduzione del punto di ebollizione del liquido e può provocare il "vapor lock".

HCA17641

ATTENZIONE

Il liquido freni può danneggiare le superfici verniciate o le parti in plastica. Pulire sempre immediatamente l'eventuale liquido versato.

Poiché le pastiglie freni si consumano, è normale che il livello liquido freni diminuisca gradualmente. Se il livello del liquido freni è basso è possibile che le pastiglie dei freni siano usurate e/o che vi sia una perdita nel circuito freni; pertanto, assicurarsi di controllare il livello d'usura delle pastiglie dei freni e la presenza di perdite nel circuito freni. Se il livello del liquido freni cala improvvisamente, fare controllare il mezzo da un concessionario Yamaha prima di continuare a utilizzarlo.

Manutenzione e regolazione periodiche

Cambio del liquido freni

HAUM1362

Fare cambiare il liquido freni da un concessionario Yamaha agli intervalli specificati nella tabella della manutenzione periodica e lubrificazione. Inoltre, fare sostituire il tubo freno ogni quattro anni e in caso di danneggiamenti o di perdite.

Controllo e lubrificazione dei cavi

HAU23098

Prima di utilizzare il mezzo, controllare sempre il funzionamento di tutti i cavi di comando e le condizioni dei cavi, e lubrificare le estremità cavi, se necessario. Se un cavo è danneggiato o non si muove agevolmente, farlo controllare o sostituire da un concessionario Yamaha. **AVVERTENZA!** **Eventuali danni al corpo esterno dei cavi possono comportare l'arrugginimento dei cavi all'interno e interferire sul movimento dei cavi stessi. Se i cavi sono danneggiati, sostituirli al più presto possibile per prevenire condizioni di mancata sicurezza.** [HWA10712]

Lubrificante consigliato:

Lubrificante per cavi Yamaha o altro lubrificante per cavi idoneo

Controllo e lubrificazione della manopola e del cavo acceleratore

HAU49921

Prima di ogni utilizzo, controllare sempre il funzionamento della manopola acceleratore. Inoltre, si deve fare lubrificare il cavo da un concessionario Yamaha agli intervalli specificati nella tabella di manutenzione periodica.

Lubrificazione delle leve freno anteriore e posteriore

HAU43643

I perni di guida delle leve freno anteriore e posteriore vanno lubrificati agli intervalli specificati nella tabella della manutenzione periodica e lubrificazione.

Leva freno anteriore

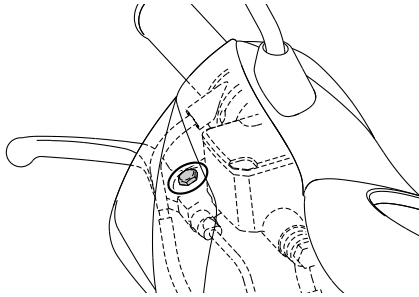

Leva freno posteriore

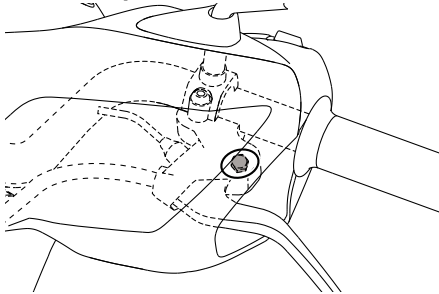

Lubrificanti consigliati:

Leva freno anteriore:

Grasso al silicone

Leva freno posteriore:

Grasso a base di sapone di litio

Controllo e lubrificazione del cavalletto centrale

HAU23193

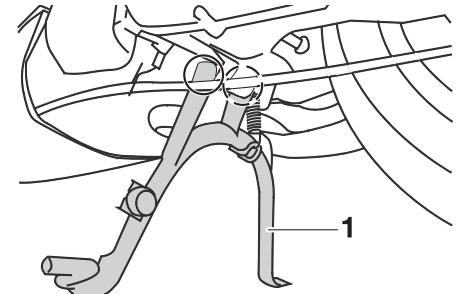

1. Cavalletto centrale

Prima di utilizzare il mezzo, controllare sempre il funzionamento del cavalletto centrale e lubrificare, se necessario, i perni di guida e le superfici di contatto metallo/metallo.

HWA11302

AVVERTENZA

Se il cavalletto centrale non si alza e non si abbassa agevolmente, farlo controllare o riparare da un concessionario Yamaha. Altrimenti il cavalletto centrale potrebbe toccare il terreno e distrarre il pilota, con conseguente eventuale perdita del controllo del mezzo.

Manutenzione e regolazione periodiche

Lubrificante consigliato:

Grasso a base di sapone di litio

HAU23273

Controllo della forcella

Si devono controllare le condizioni ed il funzionamento della forcella come segue agli intervalli specificati nella tabella della manutenzione periodica e lubrificazione.

Per controllare le condizioni

Controllare che i tubi di forza non presentino graffi, danneggiamenti o eccessive perdite di olio.

Per controllare il funzionamento

1. Posizionare il veicolo su una superficie piana e mantenerlo diritto. **AVVERTENZA! Per evitare infortuni, supportare fermamente il veicolo in modo che non ci sia pericolo che si ribalti.** [HWA10752]
2. Azionando il freno anteriore, premere con forza il manubrio diverse volte verso il basso per verificare se la forcella si comprime e si estende regolarmente.

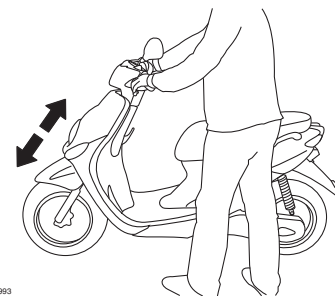

ZAJUM0993

HCA10591

ATTENZIONE

Se la forcella è danneggiata o non funziona agevolmente, farla controllare o riparare da un concessionario Yamaha.

Controllo dello sterzo

HAU45512

Se usurati o allentati, i cuscinetti dello sterzo possono essere fonte di pericoli. Pertanto si deve controllare il funzionamento dello sterzo come segue agli intervalli specificati nella tabella della manutenzione periodica e lubrificazione.

1. Posizionare il veicolo sul cavalletto centrale. **AVVERTENZA! Per evitare infortuni, supportare fermamente il veicolo in modo che non ci sia pericolo che si ribalti.** [HWA10752]
2. Tenere le estremità inferiori degli steli forcella e cercare di muoverli in avanti e all'indietro. Se si sente del gioco, fare controllare o riparare lo sterzo da un concessionario Yamaha.

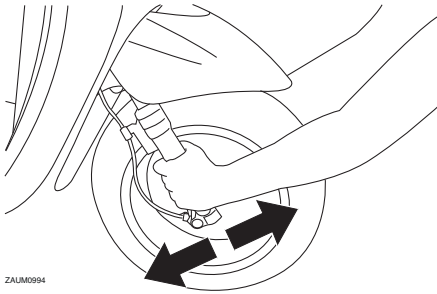

ZALUM094

Controllo dei cuscinetti ruote

HAU23292

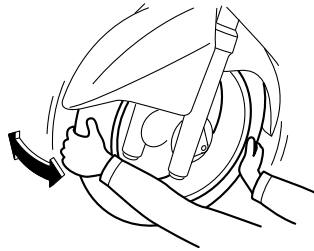

Si devono controllare i cuscinetti ruota anteriore e posteriore agli intervalli specificati nella tabella della manutenzione periodica e lubrificazione. Se c'è del gioco nel mozzo ruota, o se la ruota non gira agevolmente, fare controllare i cuscinetti ruote da un concessionario Yamaha.

Batteria

HAUM3281

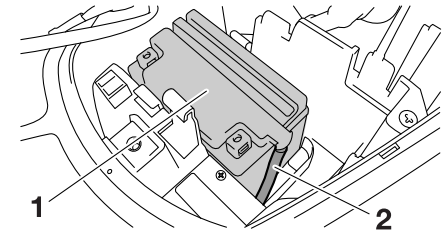

1. Batteria
2. Tubetto sfiato batteria

In caso di manutenzione inadeguata, la batteria si corrode e si scarica rapidamente. Il livello dell'elettrolito, i collegamenti dei cavi batteria ed il percorso del tubo sfiato vanno controllati sempre prima di utilizzare il mezzo e agli intervalli specificati nella tabella della manutenzione periodica e lubrificazione.

Per controllare il livello dell'elettrolito

1. Posizionare lo scooter su una superficie piana e mantenerlo diritto.

NOTA

Accertarsi che lo scooter sia diritto durante il controllo del livello dell'elettrolito.

Manutenzione e regolazione periodiche

2. Rimuovere il pannello A. (Vedere pagina 6-7.)
3. Controllare il livello dell'elettrolito nella batteria.

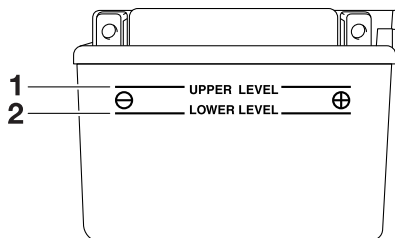

1. Riferimento livello max.
2. Riferimento di livello min.

NOTA

L'elettrolito deve trovarsi tra i riferimenti livello min. e max.

4. Se il livello dell'elettrolito è all'altezza o al di sotto del riferimento livello min., aggiungere acqua distillata per portarlo all'altezza del riferimento livello max. **ATTENZIONE: Usare soltanto acqua distillata, in quanto l'acqua del rubinetto contiene minerali che sono dannosi per la batteria.** [HCA10612]

HWA10761

AVVERTENZA

- Il liquido della batteria è velenoso e pericoloso, in quanto contiene acido solforico che provoca ustioni gravi. Evitare qualsiasi contatto con la pelle, gli occhi o gli abiti e proteggere sempre gli occhi quando si lavora vicino alle batterie. In caso di contatto, eseguire i seguenti provvedimenti di PRONTO SOCCORSO.
 - **CONTATTO ESTERNO:** Sciacquare con molta acqua.
 - **CONTATTO INTERNO:** Bere grandi quantità di acqua o latte e chiamare immediatamente un medico.
 - **OCCHI:** Sciacquare con acqua per 15 minuti e ricorrere immediatamente ad un medico.
- Le batterie producono gas idrogeno esplosivo. Pertanto tenere le scintille, le fiamme, le sigarette ecc. lontane dalla batteria e provvedere ad una ventilazione adeguata quando si carica la batteria in ambienti chiusi.
- **TENERE QUESTA E TUTTE LE BATTERIE FUORI DALLA PORTATA DEI BAMBINI.**

5. Controllare e, se necessario, stringere i collegamenti dei cavi batteria e modificare il percorso del tubo sfiato.

Rimessaggio della batteria

1. Se non si intende utilizzare lo scooter per oltre un mese, togliere la batteria dal mezzo, caricarla completamente e poi riporla in un ambiente fresco e asciutto. **ATTENZIONE: Quando si toglie la batteria, accertarsi che la chiave sia girata su "X", poi scollegare il cavo negativo prima di scollegare il cavo positivo.** [HCA17712]
2. Se la batteria resta inutilizzata per più di due mesi, controllare la densità relativa dell'elettrolito almeno una volta al mese e caricare completamente la batteria in caso di necessità.
3. Caricare completamente la batteria prima dell'installazione. **ATTENZIONE: Quando si installa la batteria, accertarsi che la chiave sia girata su "X", poi collegare il cavo positivo prima di collegare il cavo negativo.** [HCA17722]
4. Dopo l'installazione, verificare che i cavi batteria siano collegati correttamente ai terminali batteria e che il tubo sfiato sia posato correttamente, sia in buone condizioni e non sia otturato.

Manutenzione e regolazione periodiche

ATTENZIONE: Se il tubetto di sfianto è posizionato in modo da esporre il telaio al liquido o al gas espulso dalla batteria, il telaio potrebbe soffrire danneggiamenti strutturali e esterni. [HCA10602]

HCAM1120

ATTENZIONE

- Tenere la batteria sempre carica. Se si ripone una batteria scarica, si possono provocare danni permanenti alla stessa.
- Dopo l'installazione della batteria, accertarsi di girare il blocchetto accensione da "○" a "⊗" per tre volte in intervalli di 3 secondi per inizializzare il sistema di controllo del minimo.

Sostituzione del fusibile

HAUM3271

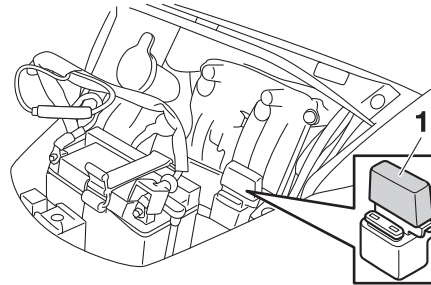

1. Fusibile principale

Il portafusibile si trova accanto alla batteria. Togliere il pannello A per accedere al fusibile. (Vedere pagina 6-7.)

Se il fusibile è bruciato, sostituirlo come segue.

1. Girare la chiave su "⊗" e spegnere tutti i circuiti elettrici.
2. Togliere il fusibile bruciato ed installare un fusibile nuovo dell'ampereaggio secondo specifica. **AVVERTENZA!** Non utilizzare un fusibile di amperaggio superiore a quello consigliato per evitare di provocare danni estesi all'impianto elettrico ed eventualmente un incendio. [HWA15132]

ATTENZIONE: Dopo la rimozione e l'installazione del fusibile principale, ricordarsi di girare il blocchetto

accensione da "○" a "⊗" per tre volte in intervalli di 3 secondi per inizializzare il sistema di controllo del minimo. [HCAM1130]

Fusibile secondo specifica:
15.0 A

3. Girare la chiave su "○" ed accendere i circuiti elettrici per controllare se le apparecchiature elettriche funzionano.
4. Se nuovamente il fusibile brucia subito, fare controllare l'impianto elettrico da un concessionario Yamaha.

Manutenzione e regolazione periodiche

Sostituzione della lampada faro

HAUS1403

Se la lampada faro brucia, sostituirla come segue.

HCA10651

ATTENZIONE

Stare attenti a non danneggiare le seguenti parti:

- Lampadina del faro

Non toccare la parte di vetro della lampadina del faro, per mantenerla priva di olio, altrimenti si influirebbe negativamente sulla trasparenza del vetro, sulla luminosità e sulla durata della lampadina. Eliminare completamente ogni traccia di sporco e le impronte delle dita sulla lampadina utilizzando un panno inumidito con alcool o diluente.

- Lente del faro

Non attaccare nessun tipo di pellicola colorata o di adesivo sul trasparente del faro.

Non utilizzare lampadine del faro di potenza superiore a quella specificata.

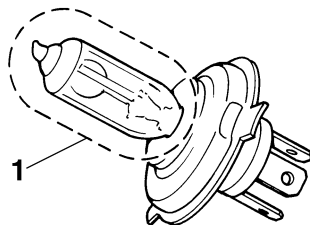

1. Non toccare la parte di vetro della lampadina.

HCA10671

ATTENZIONE

Si consiglia di affidare questo lavoro ad un concessionario Yamaha.

1. Posizionare lo scooter sul cavalletto centrale.
2. Togliere la carenatura A. (Vedere pagina 6-7.)
3. Scollegare il connettore faro.

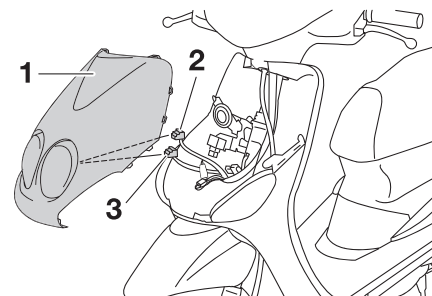

1. Carenatura
2. Accoppiatore del faro
3. Connessione cavo luce di posizione
4. Togliere il cappuccio coprilampada.

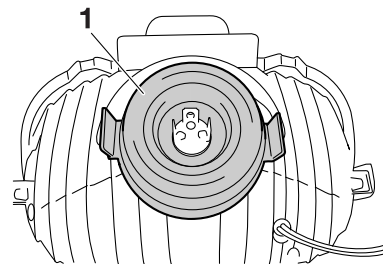

1. Coprilampada del faro
5. Sganciare il portalampada faro e poi togliere la lampada bruciata.

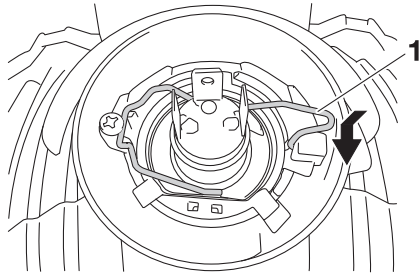

1. Portalamпада del fardo
6. Posizionare una lampada fardo nuova e poi fissarla con il portalamпада.
7. Installare il cappuccio coprilampada.
8. Collegare il connettore fardo.
9. Installare la carenatura.
10. Se necessario, fare regolare il fascio luce da un concessionario Yamaha.

Sostituzione della lampada luce di posizione anteriore (per CHE)

HAU70164

1. Togliere la carenatura A.
2. Estrarre il cavetto portalamпада luce di posizione.

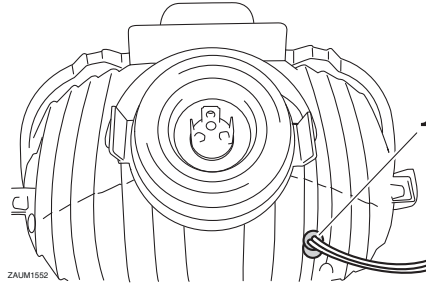

1. Cavo portalamпада della luce di posizione
3. Estrarre la lampada vecchia.
4. Inserire una lampada nuova nel portalamпада con cavetto.
5. Installare il cavetto portalamпада luce di posizione.
6. Installare la carenatura.

Sostituzione di una lampada indicatore di direzione anteriore

HAU1265

HCA10671

ATTENZIONE

Si consiglia di affidare questo lavoro ad un concessionario Yamaha.

1. Posizionare il veicolo sul cavalletto centrale.
2. Togliere la carenatura A. (Vedere pagina 6-7.)
3. Togliere il cavetto portalamпада indicatore di direzione (insieme alla lampada) girandolo in senso antiorario.

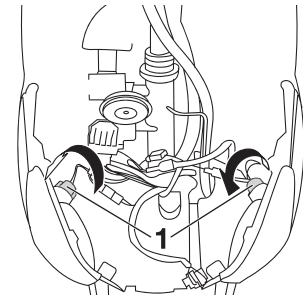

1. Cavetto portalamпада indicatore di direzione
4. Rimuovere la lampada bruciata premendola e girandola in senso antiorario.

Manutenzione e regolazione periodiche

5. Inserire una lampada nuova nel portalampada, premerla, quindi girarla in senso orario fino a quando si blocca.
6. Installare il portalampada (insieme alla lampada) girandolo in senso orario.
7. Installare la carenatura.

Sostituzione della lampada indicatore di direzione o della lampada fanalino posteriore/stop

HAU24285



1. Vite
2. Lente del fanalino posteriore/stop



1. Lampada fanalino posteriore/stop



1. Lampadina indicatore di direzione

2. Rimuovere la lampada bruciata premendola e girandola in senso antiorario.
3. Inserire una lampada nuova nel portalampada, premerla, quindi girarla in senso orario fino a quando si blocca.
4. Installare la coppetta installando le viti. **ATTENZIONE: Non stringere eccessivamente le viti, altrimenti la lente potrebbe rompersi.** [HCA10682]

Luce targa

HAU24331

Se la luce targa non si accende, fare controllare il circuito elettrico da un concessionario Yamaha o sostituire la lampada.

Ricerca ed eliminazione guasti

HAU25883

Sebbene gli scooter Yamaha subiscano un rigoroso controllo prima della spedizione dalla fabbrica, si possono verificare dei guasti durante il funzionamento. Eventuali problemi nei sistemi di alimentazione del carburante, di compressione o di accensione, per esempio, possono provocare difficoltà all'avviamento o perdite di potenza.

Le tabelle di ricerca ed eliminazione guasti che seguono rappresentano una guida rapida e facile per controllare questi impianti vitali. Tuttavia, se lo scooter dovesse richiedere riparazioni, consigliamo di portarlo da un concessionario Yamaha, i cui tecnici esperti sono in possesso degli attrezzi, dell'esperienza e delle nozioni necessari per l'esecuzione di una corretta manutenzione dello scooter.

Usare soltanto ricambi originali Yamaha. Le imitazioni possono essere simili ai ricambi originali Yamaha, ma spesso sono di qualità inferiore, hanno durata minore e possono provocare riparazioni costose.

HWA15142

AVVERTENZA

Quando si controlla l'impianto del carburante, non fumare, ed accertarsi che non ci siano fiamme libere o scintille nelle vicinanze, comprese le fiamme pilota di

scaldacqua o fornaci. La benzina o i vapori di benzina possono accendersi o esplodere, provocando gravi infortuni o danni materiali.

Manutenzione e regolazione periodiche

HAUM3290

Tabelle di ricerca ed eliminazione guasti

Problemi all'avviamento o prestazioni scarse del motore

1. Carburante



2. Batteria

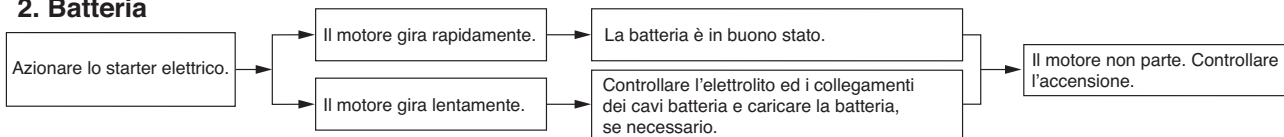

3. Accensione

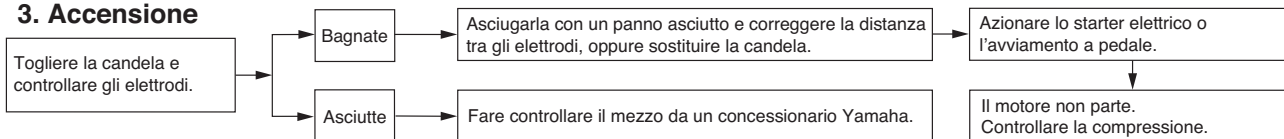

4. Compressione

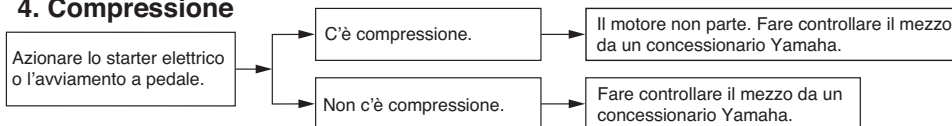

Manutenzione e regolazione periodiche

Surriscaldamento del motore

HWAT1041

AVVERTENZA

- Non togliere il tappo radiatore quando il motore e il radiatore sono caldi. Liquido bollente e vapore possono fuoriuscire sotto pressione e provocare lesioni gravi. Ricordarsi di aspettare fino a quando il motore si è raffreddato.
- Mettere un panno spesso, come un asciugamano, sul tappo radiatore, e poi girarlo lentamente in senso antiorario fino al fermo, per permettere alla pressione residua di fuoriuscire. Quando cessa il sibilo, premere il tappo mentre lo si gira in senso antiorario, e poi toglierlo.

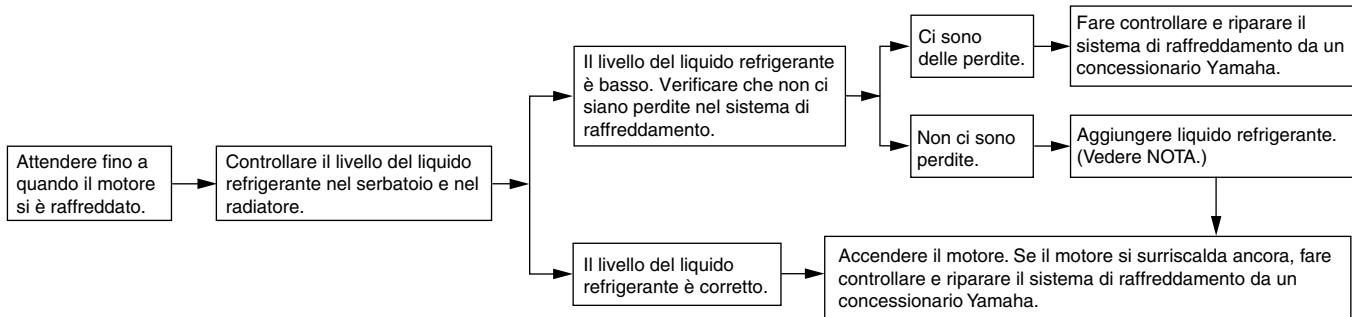

NOTA

Se non si dispone di liquido refrigerante, in sua vece si può usare provvisoriamente dell'acqua del rubinetto, a patto che la si sostituisca al più presto possibile con il liquido refrigerante consigliato.

Verniciatura opaca, prestare attenzione

HAU37834

HCA15193

ATTENZIONE

Alcuni modelli sono equipaggiati con parti a verniciatura opaca. Prima della pulizia del veicolo, si raccomanda di consultare un concessionario Yamaha per consigli sui prodotti da usare. L'utilizzo di spazzole, prodotti chimici forti o detersivi aggressivi per la pulizia di queste parti può graffiare o danneggiare la superficie. Si raccomanda inoltre di non applicare cera su nessuna parte con verniciatura opaca.

Pulizia

HAU26096

Pur servendo a rivelare gli aspetti attrattivi della tecnologia, la struttura aperta dello scooter lo rende più vulnerabile. Ruggine e corrosione possono svilupparsi malgrado l'impiego di componenti di alta qualità. Un tubo di scarico arrugginito potrebbe non dare nell'occhio su un'auto, ma comprometterebbe irrimediabilmente l'estetica di uno scooter. Una pulizia frequente e appropriata, non soltanto soddisfa le condizioni di garanzia, bensì mantiene l'estetica dello scooter, ne allunga la durata e ne ottimizza le prestazioni.

Prima della pulizia

1. Coprire l'uscita gas di scarico con un sacchetto di plastica dopo che il motore si è raffreddato.
2. Accertarsi che tutti i tappi ed i coperchi, i connettori e gli elementi di connessione elettrici, cappuccio candela compreso, siano ben chiusi.
3. Eliminare lo sporco difficile da trattare, come l'olio bruciato sul carter, con uno sgrassante ed una spazzola, ma non applicare mai questi prodotti sui paraolio, sulle guarnizioni e sui perni delle ruote. Sciacquare sempre lo sporco ed il prodotto sgrassante con acqua.

Pulizia

HCA10784

ATTENZIONE

- Evitare di usare detersivi per ruote fortemente acidi, specialmente sulle ruote a raggi. Se si utilizzano prodotti del genere sullo sporco particolarmente ostinato, non lasciare il detersivo sulla superficie interessata più a lungo di quanto indicato sulle istruzioni per l'uso. Inoltre sciacquare a fondo la superficie con acqua, asciugarla immediatamente e poi applicare uno spray protettivo anticorrosione.
- Metodi di lavaggio errati possono danneggiare le parti in plastica (quali le carenature, i pannelli, i parabrezza, le lenti faro, le lenti pannello strumenti ecc.) e le marmitte. Per pulire la plastica, usare soltanto un panno o una spugna soffici e puliti. Tuttavia, se non è possibile pulire a fondo le parti in plastica con acqua, è possibile utilizzare un detersivo neutro diluito in acqua. Accertarsi di sciacquare con abbondante acqua ogni residuo di detersivo poiché è dannoso per le parti in plastica.

- **Non utilizzare prodotti chimici forti sulle parti in plastica. Accertarsi di non utilizzare panni o spugne che siano stati in contatto con prodotti di pulizia forti o abrasivi, solvente o diluente, carburante (benzina), prodotti per rimuovere o inibire la ruggine, liquido freni, antigelo o elettrolito.**
- **Non utilizzare macchine di lavaggio con getti d'acqua ad alta pressione o di vapore, perché possono provocare infiltrazioni d'acqua e deterioramenti nelle seguenti zone: tenute (dei cuscinetti ruota e del forcellone, forcella e freni), componenti elettrici (connettori, elementi di connessione, strumenti, interruttori e luci), tubi sfiato e ventilazione.**
- **Per gli scooter muniti di parabrezza: Non usare detergenti forti o spugne dure che provocherebbero opacità o graffi. Alcuni prodotti detergenti per la plastica possono lasciare graffi sul parabrezza. Provare il prodotto su una piccola parte nascosta del parabrezza per accertarsi che non lasci segni. Se il parabrezza è graffiato, usare un preparato lucidante di qualità per plastica dopo il lavaggio.**

Dopo l'utilizzo normale

Togliere lo sporco con acqua calda, un detergente neutro ed una spugna soffice e pulita, e poi sciacquare a fondo con acqua pulita. Utilizzare uno spazzolino da denti o uno scovolino per bottiglie per le zone di difficile accesso. Lo sporco difficile da trattare e gli insetti si eliminano più facilmente coprendo la superficie interessata con un panno bagnato qualche minuto prima della pulizia.

Dopo la guida nella pioggia, vicino al mare e su strade su cui è stato sparso del sale

Poiché il sale marino o quello sparso sulle strade in inverno è estremamente corrosivo in combinazione con l'acqua, ogni volta che si è utilizzato il mezzo nella pioggia, vicino al mare e su strade su cui è stato sparso del sale procedere come segue:

NOTA

Il sale sparso sulle strade in inverno può restarvi fino alla primavera.

1. Lavare lo scooter con acqua fredda e con un detergente neutro, dopo che il motore si è raffreddato.

ATTENZIONE: Non usare acqua calda, in quanto aumenta l'azione corrosiva del sale. [HCA10792]

2. Applicare uno spray anticorrosione su tutte le superfici di metallo, comprese quelle cromate e nichelate, per prevenire la corrosione.

Pulizia del parabrezza

Evitare l'utilizzo di detergenti alcalini o molto acidi, benzina, liquido freni o qualsiasi altro solvente. Pulire il parabrezza con un panno o una spugna inumiditi di detergente delicato, dopo di che sciacquarlo a fondo con acqua. Per una pulizia supplementare, utilizzare il detergente per parabrezza Yamaha Windshield Cleaner o un altro detergente per parabrezza di alta qualità. Alcuni prodotti detergenti per parti in plastica possono lasciare graffi sul parabrezza. Prima di utilizzare questo tipo di detergenti, provarli su un'area del parabrezza che non comprometta la visuale e sia poco visibile.

Dopo la pulizia

1. Asciugare lo scooter con una pelle di camoscio o un panno di tessuto assorbitore.
2. Lucidare con un prodotto specifico le superfici cromate, di alluminio o di acciaio inox, compreso l'impianto di scarico. (Con la lucidatura si possono

Cura e rimessaggio dello scooter

HAU36564

eliminare persino le scoloriture provocate dal calore sugli impianti di scarico di acciaio inox.)

3. Per prevenire la corrosione, consigliamo di applicare uno spray protettivo su tutte le superfici metalliche, comprese quelle cromate e nichelate.
4. Utilizzare olio spray come detergente universale per eliminare qualsiasi traccia di sporco residuo.
5. Ritoccare i danneggiamenti di lieve entità della vernice provocati dai sassi, ecc.
6. Applicare della cera su tutte le superfici verniciate.
7. Lasciare asciugare completamente lo scooter prima di rimessarlo o di coprirlo.

HWA10943

AVVERTENZA

Corpi estranei sui freni o sui pneumatici possono far perdere il controllo.

- **Accertarsi che non ci sia olio o cera sui freni o sui pneumatici. Se necessario, pulire i dischi freni e i le guarnizioni dei freni con un detergente per dischi freni o con acetone e lavare i pneumatici con acqua calda ed un detergente neutro.**

- **Prima di utilizzare lo scooter, provare la sua capacità di frenata ed il comportamento in curva.**

HCA10801

ATTENZIONE

- **Applicare con parsimonia olio spray e cera e accertarsi di togliere con un panno il prodotto in eccesso.**
- **Non applicare mai olio o cera sulle parti in gomma e in plastica, bensì trattarle con prodotti di pulizia specifici.**
- **Evitare di usare prodotti lucidanti abrasivi, in quanto asportano la vernice.**

NOTA

- Consultare un concessionario Yamaha per consigli sui prodotti da usare.
- Lavaggio, pioggia o umidità possono causare l'appannamento della lente faro. Accendendo il faro per breve tempo si aiuterà l'eliminazione della condensa dalla lente.

Rimessaggio

A breve termine

Per il rimessaggio, usare sempre un locale fresco e asciutto e, se necessario, proteggere lo scooter dalla polvere con una copertura che lasci traspirare l'aria. Accertarsi che il motore e l'impianto di scarico si siano raffreddati prima di coprire lo scooter.

HCA10821

ATTENZIONE

- **Se si rimessa lo scooter in un ambiente scarsamente ventilato, o lo si copre con una tela cerata quando è ancora bagnato, si permette all'acqua ed all'umidità di penetrare e di provocare la formazione di ruggine.**
- **Per prevenire la corrosione, evitare scantinati umidi, ricoveri d'animali (a causa della presenza d'ammoniaca) e gli ambienti in cui sono immagazzinati prodotti chimici forti.**

A lungo termine

Prima di rimessare lo scooter per diversi mesi:

1. Seguire tutte le istruzioni nella sezione "Pulizia" del presente capitolo.

2. Riempire il serbatoio carburante ed aggiungere uno stabilizzatore del carburante (se disponibile) per prevenire l'arrugginimento del serbatoio carburante ed il deterioramento del carburante.
3. Eseguire le fasi riportate di seguito per proteggere il cilindro, i segmenti, ecc. dalla corrosione.
 - a. Togliere il cappuccio candela e la candela.
 - b. Versare un cucchiaino da tè di olio motore nel foro della candela.
 - c. Installare il cappuccio candela sulla candela e poi mettere la candela sulla testa cilindro in modo che gli elettrodi siano a massa. (Questo limiterà la formazione di scintille durante la prossima fase.)
 - d. Mettere in rotazione diverse volte il motore con lo starter. (In questo modo la parete del cilindro si ricoprirà di olio.)
 - e. Togliere il cappuccio candela e poi installare la candela ed il cappuccio candela. **AVVERTENZA! Per prevenire danneggiamenti o infortuni provocati dalle scintille, accertarsi di aver messo a mas-**

sa gli elettrodi della candela mentre si fa girare il motore.

[HWA10952]

4. Lubrificare tutti i cavi di comando ed i perni di guida di tutte le leve e dei pedali, come pure del cavalletto laterale/cavalletto centrale.
5. Controllare e, se necessario, ripristinare la pressione pneumatici e poi sollevare lo scooter in modo che entrambe le ruote non tocchino terra. In alternativa, far girare le ruote di poco ogni mese in modo da prevenire il danneggiamento locale dei pneumatici.
6. Coprire l'uscita gas di scarico con un sacchetto di plastica per prevenire la penetrazione di umidità.
7. Togliere la batteria e caricarla completamente. Riporla in un locale fresco ed asciutto e caricarla una volta al mese. Non riporre la batteria in un ambiente troppo freddo o caldo [meno di 0 °C (30 °F) oppure più di 30 °C (90 °F)]. Per maggiori informazioni sul rimessaggio della batteria, vedere pagina 6-24.

NOTA

Eseguire tutte le riparazioni eventualmente necessarie prima di rimessare lo scooter.

Caratteristiche tecniche

Dimensioni:

Lunghezza totale:
1840 mm (72.4 in)
Larghezza totale:
685 mm (27.0 in)
Altezza totale:
1125 mm (44.3 in)
Altezza alla sella:
795 mm (31.3 in)
Passo:
1275 mm (50.2 in)
Distanza da terra:
155 mm (6.10 in)
Raggio minimo di sterzata:
2.0 m (6.56 ft)

Peso:

Peso in ordine di marcia:
95 kg (210 lb)

Motore:

Ciclo di combustione:
4 tempi
Impianto di raffreddamento:
Raffreddato a liquido
Sistema di distribuzione:
SOHC
Numero di cilindri:
Monocilindro
Cilindrata:
49 cm³
Alesaggio × corsa:
38.0 × 43.5 mm (1.50 × 1.71 in)
Rapporto di compressione:
12.0 : 1

Sistema di avviamento:
Avviamento elettrico ed a pedale

Sistema di lubrificazione:
A carter umido

Olio motore:

Marca consigliata:
YAMALUBE
Tipo:
SAE 10W-40
Gradazione dell'olio motore consigliato:
API Service tipo SG o superiore, standard
JASO MA
Quantità di olio motore:
Cambio olio periodico:
0.78 L (0.82 US qt, 0.69 Imp.qt)

Olio della trasmissione finale:

Tipo:
Olio motore SAE 10W-30 tipo SE
Quantità:
0.10 L (0.11 US qt, 0.09 Imp.qt)

Quantità di liquido refrigerante:

Serbatoio liquido refrigerante (fino al livello massimo):
0.26 L (0.27 US qt, 0.23 Imp.qt)
Radiatore (tutto il circuito compreso):
0.52 L (0.55 US qt, 0.46 Imp.qt)

Filtro dell'aria:

Elemento del filtro dell'aria:
Elemento di carta rivestito d'olio

Carburante:

Carburante consigliato:
Benzina super senza piombo (gasohol)
(E10) accettabile

Capacità del serbatoio carburante:
5.4 L (1.43 US gal, 1.19 Imp.gal)
Quantità di riserva carburante:
0.9 L (0.24 US gal, 0.20 Imp.gal)

Iniezione carburante:

Corpo farfallato:
Sigla di identificazione:
10BK

Candela/-e:

Produttore/modello:
NGK/CR7E
Distanza elettrodi:
0.7–0.8 mm (0.028–0.031 in)

Frizione:

Tipo di frizione:
A secco, centrifuga, pattino

Gruppo motopropulsore:

Rapporto di riduzione primaria:
1
Trasmissione finale:
Ad ingranaggi
Rapporto di riduzione secondaria:
52/13 × 44/12 (14.666)
Tipo di trasmissione:
A cinghia trapezoidale, automatica
Comando:
Centrifuga, automatica

Parte ciclistica:

Tipo di telaio:
Scocca inferiore
Angolo di incidenza:
26.5 gradi
Avancorsa:
90 mm (3.5 in)

Pneumatico anteriore:

Tipo:
Senza camera d'aria
Misura:
120/70-12 M/C 51L
Produttore/modello:
VEE RUBBER

Pneumatico posteriore:

Tipo:
Senza camera d'aria
Misura:
130/70-12 56L
Produttore/modello:
VEE RUBBER

Carico:

Carico massimo:
163 kg (359 lb)
(Peso totale del pilota, del passeggero, del carico e degli accessori)

Pressione pneumatici (misurata a pneumatici freddi):

1 persona:
Anteriore:
175 kPa (1.75 kgf/cm², 25 psi)
Posteriore:
200 kPa (2.00 kgf/cm², 29 psi)
2 persone:
Anteriore:
175 kPa (1.75 kgf/cm², 25 psi)
Posteriore:
225 kPa (2.25 kgf/cm², 33 psi)

Ruota anteriore:

Tipo di ruota:
Ruota in lega

Dimensioni cerchio:
12 x MT3.50

Ruota posteriore:

Tipo di ruota:
Ruota in lega
Dimensioni cerchio:
12 x MT3.50

Freno anteriore:

Tipo:
Freno monodisco idraulico
Liquido consigliato:
DOT 4

Freno posteriore:

Tipo:
Freno a tamburo a ganaschia avvolgente meccanico

Sospensione anteriore:

Tipo:
Forcella telescopica
Molla:
Molla elicoidale
Ammortizzatore:
Ammortizzatore idraulico

Escursione ruota:
70 mm (2.8 in)

Sospensione posteriore:

Tipo:
Gruppo motore-trasmissione oscillante
Molla:
Molla elicoidale
Ammortizzatore:
Ammortizzatore idraulico
Escursione ruota:
60 mm (2.4 in)

Impianto elettrico:

Tensione impianto:
12 V
Sistema d'accensione:
TCI
Sistema di carica:
Volano magnete in C.A.

Batteria:

Modello:
GS CB5L-B
Tensione, capacità:
12 V, 5.0 Ah (10 HR)

Faro:

Tipo a lampadina:
Lampada alogena

Potenza lampadina:

Faro:
35.0 W/35.0 W x 1
Lampada stop/fanalino:
21.0 W/5.0 W x 1
Indicatore di direzione anteriore:
10.0 W x 2
Indicatore di direzione posteriore:
10.0 W x 2
Luce ausiliaria:
5.0 W x 1
Luce targa:
5.0 W x 1
Luce pannello strumenti:
LED
Spia abbagliante:
LED
Spia degli indicatori di direzione:
LED

Caratteristiche tecniche

Spia del livello del carburante:

LED

Spia temperatura liquido refrigerante:

LED

Spia problemi al motore:

LED

Fusibile:

Fusibile principale:

15.0 A

HAU40793

Numeri d'identificazione

Riportare il numero identificazione veicolo e le informazioni dell'etichetta modello qui sotto negli appositi spazi per assistenza nell'ordinazione di ricambi dai concessionari Yamaha, o come riferimento in caso di furto del veicolo.

NUMERO IDENTIFICAZIONE VEICOLO:

INFORMAZIONI DELL'ETICHETTA MODELLO:

HAU26411

Numero identificazione veicolo

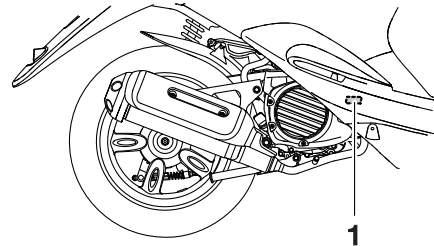

1. Numero identificazione veicolo

Il numero di identificazione del veicolo è stampigliato sul telaio.

NOTA

Il numero di identificazione del veicolo serve ad identificare il vostro veicolo e può venire utilizzato per immatricolarlo presso le autorità competenti della zona interessata.

HAU26491

Etichetta modello

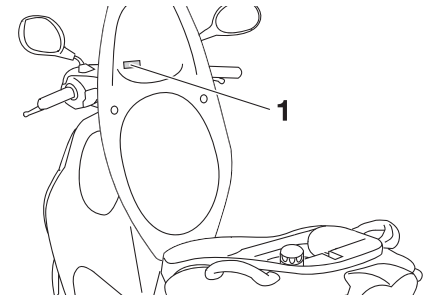

1. Etichetta modello

L'etichetta del modello è applicata sul fondo della sella. (Vedere pagina 3-11.) Registrare le informazioni di questa etichetta nell'apposito spazio. Queste informazioni sono necessarie per ordinare i ricambi presso i concessionari Yamaha.

Informazioni per i consumatori

Connettore diagnostica

HAU69910

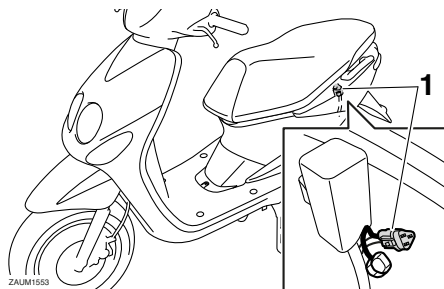

1. Connettore diagnostica

Il connettore diagnostica è ubicato come illustrato nella figura.

HAU74702

Registrazione dei dati del veicolo

L'ECU di questo modello memorizza alcuni dati del veicolo per agevolare la diagnosi dei malfunzionamenti e a fini di ricerca e sviluppo. Questi dati vengono caricati solo se si collega uno speciale strumento diagnostico Yamaha al veicolo, ad esempio quando si eseguono controlli di manutenzione o procedure di riparazione.

Benché i sensori e i dati registrati varino da modello a modello, i tipi principali di dati consistono in:

- Dati relativi allo stato del veicolo e alle prestazioni del motore
- Dati relativi all'iniezione di carburante e alle emissioni

Yamaha non divulga questi dati a terzi eccetto nel caso in cui:

- Abbia ricevuto il consenso da parte del proprietario del veicolo
- Sia obbligata a farlo per legge
- Debbono essere utilizzati da Yamaha in caso di vertenze
- Vengano utilizzati a fini di eventuali ricerche condotte da Yamaha quando i dati non si riferiscono né a un veicolo né a un proprietario specifico

A	Accelerazione e decelerazione.....	5-2	G	Gancio della cinghia portabagagli	3-12	Manutenzione e lubrificazione, periodiche.....	6-3
	Avviamento del motore a freddo	5-1		Gioco della leva freno anteriore, controllo	6-18	Manutenzione, sistema di controllo emissioni	6-2
	Avvio del mezzo	5-2		Gioco della leva freno posteriore, regolazione	6-18	N	
B	Batteria	6-24		Gioco della manopola acceleratore, controllo	6-15	Numeri d'identificazione	9-1
	Blocchetto accensione/bloccasterzo	3-1		Gioco valvole.....	6-15	Numero identificazione veicolo.....	9-1
C			I			O	
	Candela, controllo	6-8		Informazioni di sicurezza.....	1-1	Olio motore	6-9
	Caratteristiche tecniche.....	8-1		Interruttore avviamento	3-6	Olio trasmissione finale.....	6-12
	Carburante.....	3-8		Interruttore dell'avvisatore acustico.....	3-6	P	
	Carburante, consigli per ridurne il consumo	5-3		Interruttore indicatori di direzione	3-6	Parcheggio.....	5-4
	Carenatura e pannello, rimozione e installazione.....	6-7		Interruttori manubrio	3-6	Pastiglie e ceppi freno, controllo	6-19
	Cavalletto centrale, controllo e lubrificazione	6-22	L			Pedale di avviamento	3-10
	Cavi, controllo e lubrificazione	6-21		Lampada faro, sostituzione.....	6-27	Pneumatici	6-15
	Commutatore luce abbagliante/anabbagliante.....	3-6		Lampada indicatore di direzione (anteriore), sostituzione.....	6-28	Posizioni dei componenti	2-1
	Connettore diagnostica	9-2		Lampada indicatore di direzione o della lampada fanalino posteriore/stop, sostituzione	6-29	Pulizia	7-1
	Consigli per una guida sicura	1-5		Lampada luce di posizione anteriore, sostituzione.....	6-28	R	
	Convertitore catalitico	3-10		Leva freno, anteriore	3-7	Registrazione dei dati, veicolo.....	9-2
	Cuscinetti ruote, controllo	6-24		Leva freno, posteriore	3-7	Ricerca ed eliminazione guasti	6-30
D				Leve freno, lubrificazione	6-22	Rimessaggio	7-3
	Display multifunzione	3-3		Liquido freni, cambio	6-21	Rodaggio	5-4
E				Liquido refrigerante	6-13	Ruote	6-17
	Elemento filtrante e tubo ispezione, sostituzione e pulizia	6-14		Livello liquido freni, controllo	6-20	S	
	Etichetta modello.....	9-1		Luce targa	6-30	Sella	3-11
F			M			Spia guasto motore	3-3
	Forcella, controllo	6-23		Manopola e cavo acceleratore, controllo e lubrificazione.....	6-21	Spia indicatore di direzione	3-2
	Frenatura	5-3				Spia livello carburante	3-2
	Fusibile, sostituzione	6-26				Spia luce abbagliante	3-2
						Spia temperatura liquido refrigerante.....	3-2
						Spie di segnalazione e di avvertimento	3-2
						Sterzo, controllo	6-24

Indice analitico

T

Tabelle di ricerca ed eliminazione

guasti6-31

Tappo serbatoio carburante3-7

Tubo di troppopieno del serbatoio

carburante3-10

V

Vano portaoggetti3-11

Verniciatura opaca, prestare

attenzione7-1



MBK Industrie

Z.I. de Rouvroy 02100 Saint Quentin

SAS au capital de 14 000 000 €

R.C St-Quentin B 329 035 422

PRINTED IN FRANCE
2017.09 (H)