



⚠ Leggere attentamente questo manuale prima di utilizzare questo veicolo.

USO E MANUTENZIONE



***MT07***  
***MT07A***

1WS-28199-H2

**⚠ Leggere attentamente questo manuale prima di utilizzare questo veicolo. Questo manuale dovrebbe accompagnare il veicolo se viene venduto.**



YAMAHA MOTOR ELECTRONICS CO., LTD.  
1450-6, Mori, Mori-machi, Shuchi-gun, Shizuoka-ken, 437-0292 Japan

## DECLARATION of CONFORMITY

We

Company: YAMAHA MOTOR ELECTRONICS CO., LTD.  
Address: 1450-6, Mori, Mori-Machi, Shuchi-gun, Shizuoka-Ken, 437-0292 Japan

Hereby declare that the product:

Kind of equipment: IMMOBILIZER  
Type-designation: SSL-00

is in compliance with following norm(s) or documents:

R&TTE Directive(1999/5/EC)  
EN300 330-2 v1.3.1(2006-01), EN300 330-2 v1.5.1(2010-02)  
EN60950-1:2006/A11:2009  
Two or Three-Wheel Motor Vehicles Directive(97/24/EC: Chapter 8, EMC)

Place of issue: Shizuoka, Japan

Date of issue: 1 Aug. 2002

### Revision record

No.	Contents	Date
1	To change contact person and integrate type-designation.	9 Jun. 2005
2	Version up the norm of EN60950 to EN60950-1	27 Feb. 2006
3	To change company name	1 Mar. 2007
4	version up of the following norm: • EN300 330-2 v1.1.1 to EN300 330-2 v1.3.1 and EN300 330-2 v1.5.1 • EN60950-1:2001 to EN60950-1:2006/A11:2009	8 Jul. 2010

General manager of quality assurance div.



YAMAHA MOTOR ELECTRONICS CO., LTD.  
1450-6, Mori, Mori-machi, Shuchi-gun, Shizuoka-ken, 437-0292 Giappone

## DICHIARAZIONE DI CONFORMITÀ

Noi

Azienda: YAMAHA MOTOR ELECTRONICS CO., LTD.  
Indirizzo: 1450-6, Mori, Mori-machi, Shuchi-gun, Shizuoka-ken, 437-0292 Giappone

Dichiariamo con la presente che il prodotto:

Tipo di equipaggiamento: IMMOBILIZZATORE  
Definizione tipo: SSL-00

è conforme con le seguenti norme o documenti:

Direttiva R&TTE (1999/5/CE)  
EN300 330-2 v1.3.1(2006-01), EN300 330-2 v1.5.1(2010-02)  
EN60950-1:2006/A11:2009  
Direttiva sui veicoli a due o tre ruote (97/24/CE: capitolo 8, EMC)

Luogo di emissione: Shizuoka, Giappone

Data di emissione: 1 agosto 2002

### Cronologia revisioni

N.	Indice	Data
1	Per modificare il contatto e riunire i tipi di designazione.	9 giugno 2005
2	Versione fino alla norma da EN60950 a EN60950-1	27 febr. 2006
3	Per modificare il nome dell'azienda	1 marzo 2007
4	versione fino alla norma seguente: • da EN300 330-2 v1.1.1 a EN300 330-2 v1.3.1 e EN300 330-2 v1.5.1 • da EN60950-1:2001 a EN60950-1:2006/A11:2009	8 luglio 2010

Direttore generale divisione controllo qualità



Benvenuti nel mondo delle moto Yamaha!

Con l'acquisto del MT07/MT07A, potrete avvalervi della vasta esperienza Yamaha e delle tecnologie più avanzate profuse nella progettazione e nella costruzione di prodotti di alto livello qualitativo che hanno valso a Yamaha la sua reputazione di assoluta affidabilità.

Leggete questo manuale senza fretta e da cima a fondo. Potrete godervi tutti i vantaggi che il vostro MT07/MT07A offre. Il Libretto uso e manutenzione non fornisce solo istruzioni sul funzionamento, la verifica e la manutenzione del vostro motociclo, ma indica anche come salvaguardare sé stessi e gli altri evitando problemi e il rischio di lesioni.

Inoltre i numerosi consigli contenuti in questo libretto aiutano a mantenere il motociclo nelle migliori condizioni possibili. Se una volta letto il manuale, aveste ulteriori quesiti da porre, non esitate a rivolgervi al vostro concessionario Yamaha.

Il team della Yamaha vi augura una lunga guida sicura e piacevole. Ricordate sempre di anteporre la sicurezza ad ogni altra cosa.

La Yamaha è alla continua ricerca di soluzioni avanzate da utilizzare nella progettazione e nel costante miglioramento della qualità del prodotto. In conseguenza di ciò, sebbene questo manuale contenga sul veicolo le informazioni più aggiornate, disponibili alla data della sua pubblicazione, è possibile che capiti di rilevare delle lievi difformità tra il motociclo e quanto descritto nel manuale. In caso di altre questioni in merito al presente manuale, consultare un concessionario Yamaha.



---



**Si prega di leggere questo libretto per intero e attentamente prima di utilizzare questo motociclo.**

---

# INFORMAZIONI IMPORTANTI NEL LIBRETTO USO E MANUTENZIONE

HAU10134

Le informazioni particolarmente importanti sono evidenziate dai seguenti richiami:

	<b>Questo è il simbolo di pericolo. Viene utilizzato per richiamare l'attenzione sui rischi potenziali di infortuni. Osservare tutti i messaggi di sicurezza che seguono questo simbolo per evitare infortuni o il decesso.</b>
 <b>AVVERTENZA</b>	<b>Un'AVVERTENZA indica una situazione pericolosa che, se non evitata, potrebbe provocare il decesso o infortuni gravi.</b>
<b>ATTENZIONE</b>	<b>Un richiamo di ATTENZIONE indica speciali precauzioni da prendersi per evitare di danneggiare il veicolo o altre cose.</b>
<b>NOTA</b>	Una NOTA contiene informazioni importanti che facilitano o che rendono più chiare le procedure.

\*Il prodotto e le specifiche sono soggetti a modifiche senza preavviso.

# **INFORMAZIONI IMPORTANTI NEL LIBRETTO USO E MANUTENZIONE**

HAU10201

**MT07/MT07A  
USO E MANUTENZIONE  
©2014 della Yamaha Motor Co., Ltd.  
1a edizione, settembre 2014  
Tutti i diritti sono riservati.  
È vietata espressamente la ristampa o l'uso  
non autorizzato  
senza il permesso scritto della  
Yamaha Motor Co., Ltd.  
Stampato in Giappone.**

# INDICE

---

<b>INFORMAZIONI DI SICUREZZA</b> .....	1-1	Regolazione dell'assieme ammortizzatore.....	3-22	Olio motore e cartuccia filtro olio.....	6-10
<b>DESCRIZIONE</b> .....	2-1	Attacchi cinghie portabagagli .....	3-23	Liquido refrigerante .....	6-12
Vista da sinistra .....	2-1	Cavalletto laterale .....	3-24	Sostituzione dell'elemento filtrante e pulizia del tubo di ispezione ...	6-15
Vista da destra.....	2-2	Sistema d'interruzione circuito accensione .....	3-24	Controllo del gioco della manopola acceleratore .....	6-16
Comandi e strumentazione .....	2-3	Connettore ausiliario (CC).....	3-26	Gioco valvole.....	6-16
<b>FUNZIONI DEGLI STRUMENTI E DEI COMANDI</b> .....	3-1	<b>PER LA VOSTRA SICUREZZA – CONTROLLI PRIMA DELL'UTILIZZO</b> .....	4-1	Pneumatici.....	6-16
Sistema immobilizzatore .....	3-1	<b>UTILIZZO E PUNTI IMPORTANTI RELATIVI ALLA GUIDA</b> .....	5-1	Ruote in lega.....	6-19
Blocchetto accensione/ bloccasterzo.....	3-2	Accensione del motore .....	5-1	Regolazione gioco della leva frizione.....	6-19
Spie d'avvertimento e di segnalazione .....	3-3	Cambi di marcia.....	5-2	Controllo del gioco della leva freno .....	6-20
Strumento multifunzione .....	3-5	Consigli per ridurre il consumo del carburante .....	5-4	Interruttori luce stop .....	6-21
Interruttori manubrio.....	3-12	Rodaggio.....	5-4	Controllo delle pastiglie del freno anteriore e posteriore .....	6-21
Leva frizione .....	3-13	Parcheggio.....	5-5	Controllo del livello liquido freni ...	6-22
Pedale cambio.....	3-14	<b>MANUTENZIONE E REGOLAZIONI PERIODICHE</b> .....	6-1	Sostituzione del liquido freni .....	6-23
Leva freno.....	3-14	Kit attrezzi .....	6-2	Tensione della catena.....	6-24
Pedale freno .....	3-14	Tabella di manutenzione periodica per il sistema di controllo emissioni.....	6-3	Pulizia e lubrificazione della catena di trasmissione .....	6-25
ABS (per i modelli ABS).....	3-15	Tabella manutenzione generale e lubrificazione.....	6-4	Controllo e lubrificazione della catena di trasmissione .....	6-25
Tappo serbatoio carburante.....	3-16	Controllo delle candele .....	6-9	Controllo e lubrificazione dei cavi.....	6-26
Carburante.....	3-17	<b>PER LA VOSTRA SICUREZZA – CONTROLLI PRIMA DELL'UTILIZZO</b> .....	4-1	Controllo e lubrificazione della manopola e del cavo acceleratore .....	6-26
Tubetto sfiato serbatoio carburante e tubo di troppopieno del serbatoio carburante.....	3-18	<b>UTILIZZO E PUNTI IMPORTANTI RELATIVI ALLA GUIDA</b> .....	5-1	Controllo e lubrificazione dei pedali freno e cambio.....	6-27
Convertitore catalitico .....	3-19	Accensione del motore .....	5-1	Controllo e lubrificazione delle leve freno e frizione .....	6-27
Selle .....	3-19	Cambi di marcia.....	5-2		
Cavo portacasco .....	3-20	Consigli per ridurre il consumo del carburante .....	5-4		
Vano portaoggetti.....	3-22	Rodaggio.....	5-4		
		Parcheggio.....	5-5		

Controllo e lubrificazione del cavalletto laterale.....	6-28	<b>PULIZIA E RIMESSAGGIO DEL MOTOCICLO.....</b>	7-1
Lubrificazione della sospensione posteriore.....	6-28	Verniciatura opaca, prestare attenzione.....	7-1
Lubrificazione dei perni del forcellone.....	6-29	Pulizia.....	7-1
Controllo della forcella.....	6-29	Rimessaggio.....	7-3
Controllo dello sterzo.....	6-30	<b>CARATTERISTICHE TECNICHE.....</b>	8-1
Controllo dei cuscinetti ruote.....	6-30	<b>INFORMAZIONI PER I CONSUMATORI.....</b>	9-1
Batteria.....	6-30	Numeri d'identificazione.....	9-1
Sostituzione dei fusibili.....	6-32	<b>INDICE ANALITICO.....</b>	10-1
Sostituzione della lampada faro....	6-33		
Sostituzione della lampada luce di posizione anteriore.....	6-35		
Lampada biluce fanalino/stop.....	6-36		
Sostituzione della lampada indicatore di direzione.....	6-36		
Sostituzione della lampada luce targa.....	6-37		
Come supportare il motociclo.....	6-37		
Ruota anteriore (per modelli senza ABS).....	6-38		
Ruota posteriore (per modelli senza ABS).....	6-39		
Ricerca ed eliminazione guasti.....	6-41		
Tabelle di ricerca ed eliminazione guasti.....	6-43		

## Siate un proprietario responsabile

Come proprietari del veicolo, siete responsabili del funzionamento in sicurezza e corretto del vostro motociclo.

I motocicli sono veicoli con due ruote in linea.

Il loro utilizzo e funzionamento in sicurezza dipendono dall'uso di tecniche di guida corrette e dall'esperienza del conducente. Ogni conducente deve essere a conoscenza dei seguenti requisiti prima di utilizzare questo motociclo.

Il conducente deve:

- Ricevere informazioni complete da una fonte competente su tutti gli aspetti del funzionamento del motociclo.
- Rispettare le avvertenze e le istruzioni di manutenzione in questo Libretto uso e manutenzione.
- Ricevere un addestramento qualificato nelle tecniche di guida corrette ed in sicurezza.
- Richiedere assistenza tecnica professionale secondo quanto indicato in questo Libretto uso e manutenzione e/o reso necessario dalle condizioni meccaniche.

- Non utilizzare mai un motociclo senza essere stati addestrati o istruiti adeguatamente. Seguire un corso di addestramento. I principianti dovrebbero essere addestrati da un istruttore qualificato. Contattare un concessionario di motocicli autorizzato per informazioni sui corsi di addestramento più vicini.

## Guida in sicurezza

Eseguire i controlli prima dell'utilizzo ogni volta che si usa il veicolo per essere certi che sia in grado di funzionare in sicurezza. La mancata esecuzione di un'ispezione o manutenzione corretta del veicolo aumenta la possibilità di incidenti o di danneggiamenti del mezzo. Vedere pagina 4-1 per l'elenco dei controlli prima dell'utilizzo.

- Questo motociclo è stato progettato per trasportare il conducente ed un passeggero.
- La causa prevalente di incidenti tra automobili e motocicli è che gli automobilisti non vedono o identificano i motocicli nel traffico. Molti incidenti sono stati provocati da automobilisti che non avevano visto il motociclo. Quindi rendersi ben visibili sembra

aver un ottimo effetto riducente dell'eventualità di questo tipo di incidenti.

## Pertanto:

- Indossare un giubbotto con colori brillanti.
- Stare molto attenti nell'avvicinamento e nell'attraversamento degli incroci, luogo più frequente di incidenti per i motocicli.
- Viaggiare dove gli altri utenti della strada possano vedervi. Evitare di viaggiare nella zona d'ombra di un altro veicolo.
- Mai eseguire interventi di manutenzione su un motociclo senza disporre di conoscenze adeguate. Contattare un concessionario di motocicli autorizzato per ricevere informazioni sulla manutenzione base del motociclo. Alcuni interventi di manutenzione possono essere eseguiti solo da personale qualificato.
- Molti incidenti coinvolgono piloti inesperti. Molti dei piloti coinvolti in incidenti non possiedono una patente di guida motocicli valida.
- Accertarsi di essere qualificati, e prestare il proprio motociclo soltanto a piloti esperti.





- Essere consci delle proprie capacità e dei propri limiti. Restando nei propri limiti, ci si aiuta ad evitare incidenti.
- Consigliamo di far pratica con il motociclo in zone dove non c'è traffico, fino a quando non si sarà preso completa confidenza con il motociclo e tutti i suoi comandi.
- Molti incidenti vengono provocati da errori di manovra dei conducenti dei motocicli. Un errore tipico è allargarsi in curva a causa dell'eccessiva velocità o dell'inclinazione insufficiente rispetto alla velocità di marcia.
  - Rispettare sempre i limiti di velocità e non viaggiare mai più veloci di quanto lo consentano le condizioni della strada e del traffico.
  - Segnalare sempre i cambi di direzione e di corsia. Accertarsi che gli altri utenti della strada vi vedano.
- La posizione del conducente e del passeggero è importante per il controllo del mezzo.
  - Durante la marcia, per mantenere il controllo del motociclo il conducente deve tenere entrambe le mani sul manubrio ed entrambi i piedi sui poggiatesta.
  - Il passeggero deve tenersi sempre con entrambe le mani al conducente, alla cinghia sella o alla maniglia, se presente, e tenere entrambi i piedi sui poggiatesta passeggero. Non trasportare mai un passeggero se non è in grado di posizionare fermamente entrambi i piedi sui poggiatesta passeggero.
  - Non guidare mai sotto l'influsso di alcool o droghe.
  - Questo motociclo è progettato esclusivamente per l'utilizzo su strada. Non è adatto per l'utilizzo fuori strada.
- Non indossare mai abiti svolazzanti, potrebbero infilarsi nelle leve di comando, nei poggiatesta o nelle ruote e provocare lesioni o incidenti.
- Indossare sempre un vestiario protettivo che copra le gambe, le caviglie ed i piedi. Il motore o l'impianto di scarico si scaldano molto durante o dopo il funzionamento e possono provocare scottature.
- Anche il passeggero deve rispettare le precauzioni di cui sopra.

## **Evitare l'avvelenamento da monossido di carbonio**

Tutti i gas di scarico dei motori contengono monossido di carbonio, un gas letale. L'inspirazione di monossido di carbonio può provocare mal di testa, capogiri, sonnolenza, nausea, confusione, ed eventualmente il decesso.

Il monossido di carbonio è un gas incolore, inodore, insapore che può essere presente anche se non si vedono i gas di scarico del motore o non se ne sente l'odore. Livelli mortali di monossido di carbonio possono accumularsi rapidamente e possono soffocare rapidamente e impedire di salvarsi. Inoltre, livelli mortali di monossido di carbonio possono persistere per ore o giorni in ambienti chiusi o scarsamente ventilati. Se

## **Accessori di sicurezza**

La maggior parte dei decessi negli incidenti di motocicli è dovuta a lesioni alla testa. L'uso di un casco è il fattore più importante nella prevenzione o nella riduzione di lesioni alla testa.

- Utilizzare sempre un casco omologato.
- Portare una visiera o occhiali. Il vento sugli occhi non protetti potrebbe causare una riduzione della visibilità e ritardare la percezione di un pericolo.
- L'utilizzo di un giubbotto, stivali pesanti, pantaloni, guanti ecc. è molto utile a prevenire o ridurre abrasioni o lacerazioni.

# INFORMAZIONI DI SICUREZZA

1

si percepiscono sintomi di avvelenamento da monossido di carbonio, lasciare immediatamente l'ambiente, andare all'aria fresca e RICHIEDERE L'INTERVENTO DI UN MEDICO.

- Non far funzionare il motore al chiuso. Anche se si cerca di dissipare i gas di scarico del motore con ventilatori o aprendo finestre e porte, il monossido di carbonio può raggiungere rapidamente livelli pericolosi.
- Non fare funzionare il motore in ambienti con scarsa ventilazione o parzialmente chiusi, come capannoni, garage o tettoie per auto.
- Non fare funzionare il motore all'aperto dove i gas di scarico del motore possono penetrare negli edifici circostanti attraverso aperture quali finestre e porte.

## Carico

L'aggiunta di accessori o di carichi al motociclo può influire negativamente sulla stabilità e l'uso, se cambia la distribuzione dei pesi del motociclo. Per evitare possibili incidenti, l'aggiunta di carichi o accessori al motociclo va effettuata con estrema cautela. Prestare la massima attenzione guidando un motociclo a cui siano stati aggiunti carichi o accessori. Di seguito, insieme alle

informazioni sugli accessori, vengono elencate alcune indicazioni generali da rispettare nel caso in cui si trasporti del carico sul motociclo:

Il peso totale del conducente, del passeggero, degli accessori e del carico non deve superare il limite massimo di carico. **L'utilizzo di un veicolo sovraccarico può provocare incidenti.**

### Carico massimo:

MT07 176 kg (388 lb)  
MT07A 173 kg (381 lb)

Caricando il mezzo entro questi limiti, tenere presente quanto segue:

- Tenere il peso del carico e degli accessori il più basso ed il più vicino possibile al motociclo. Fissare con cura gli oggetti più pesanti il più vicino possibile al centro del veicolo e accertarsi di distribuire uniformemente il peso sui due lati del motociclo per ridurre al minimo lo sbilanciamento o l'instabilità.
- I carichi mobili possono provocare improvvisi sbilanciamenti. Accertarsi che gli accessori ed il carico siano ben fissati al motociclo, prima di avviarlo.

Controllare frequentemente i supporti degli accessori ed i dispositivi di fissaggio dei carichi.

- Regolare correttamente la sospensione in funzione del carico (solo modelli con sospensioni regolabili), e controllare le condizioni e la pressione dei pneumatici.
- Non attaccare al manubrio, alla forcella o al parafrangente anteriore oggetti grandi o pesanti. Questi oggetti, compresi carichi del genere dei sacchi a pelo, sacchi per effetti personali o tende, possono provocare instabilità o ridurre la risposta dello sterzo.

- **Questo veicolo non è progettato per trainare un carrello o per essere collegato ad un sidecar.**

## Accessori originali Yamaha

La scelta degli accessori per il vostro veicolo è una decisione importante. Gli accessori originali Yamaha, disponibili solo presso i concessionari Yamaha, sono stati progettati, testati ed approvati da Yamaha per l'utilizzo sul vostro veicolo.

Molte aziende che non hanno nessun rapporto commerciale con Yamaha producono parti ed accessori oppure offrono altre modifiche per i veicoli Yamaha. Yamaha



non è in grado di testare i prodotti realizzati da queste aziende aftermarket. Pertanto Yamaha non può approvare o consigliare l'uso di accessori non venduti da Yamaha o di modifiche non consigliate specificatamente da Yamaha, anche se venduti ed installati da un concessionario Yamaha.

### **Parti, accessori e modifiche aftermarket**

Mentre si possono trovare prodotti aftermarket simili nel design e nella qualità agli accessori originali Yamaha, ci sono alcuni accessori o modifiche aftermarket inadatti in quanto potrebbero comportare rischi potenziali per la vostra sicurezza personale e quella degli altri. L'installazione di prodotti aftermarket o l'introduzione di altre modifiche al veicolo che ne cambino il design o le caratteristiche di funzionamento possono esporre voi stessi ed altri al rischio di infortuni gravi o di morte. Sarete pertanto direttamente responsabili degli infortuni originatisi in relazione a cambiamenti apportati al veicolo.

Per il montaggio di accessori, tenere ben presenti le seguenti istruzioni in aggiunta a quelle descritte al capitolo "Carico".

- Non installare mai accessori o trasportare carichi che compromettano le prestazioni del motociclo. Prima di utilizzare gli accessori, controllateli

accuratamente per accertarsi che essi non riducano in nessuna maniera la distanza libera da terra e la distanza minima da terra nella marcia in curva, non limitino la corsa delle sospensioni, dello sterzo o il funzionamento dei comandi, oppure oscurino le luci o i catarifrangenti.

- Gli accessori montati sul manubrio oppure nella zona della forcella possono creare instabilità dovuta alla distribuzione non uniforme dei pesi o a modifiche dell'aerodinamica. Montando accessori sul manubrio oppure nella zona della forcella, tener conto che devono essere il più leggeri possibile ed essere comunque ridotti al minimo.
- Accessori ingombranti o grandi possono compromettere seriamente la stabilità del motociclo a causa degli effetti aerodinamici. Il vento potrebbe tentare di sollevare il motociclo, oppure il motociclo potrebbe divenire instabile sotto l'azione di venti trasversali. Questo genere di accessori può provocare instabilità anche quando si viene sorpassati o nel sorpasso di veicoli di grandi dimensioni.

- Determinati accessori possono spostare il conducente dalla propria posizione normale di guida. Una posizione impropria limita la libertà di movimento del conducente e può compromettere la capacità di controllo del mezzo; pertanto, accessori del genere sono sconsigliati.

- L'aggiunta di accessori elettrici va effettuata con cautela. Se gli accessori elettrici superano la capacità dell'impianto elettrico del motociclo, si potrebbe verificare un guasto, che potrebbe causare una pericolosa perdita dell'illuminazione o della potenza del motore.

### **Pneumatici e cerchi aftermarket**

I pneumatici ed i cerchi forniti con il motociclo sono stati progettati per essere all'altezza delle prestazioni del veicolo e per fornire la migliore combinazione di manovrabilità, potenza frenante e comfort. Pneumatici e cerchi diversi da quelli forniti, o con dimensioni e combinazioni diverse, possono essere inappropriati. Vedere pagina 6-16 per le specifiche dei pneumatici e maggiori informazioni sul cambio dei pneumatici.

# INFORMAZIONI DI SICUREZZA

---

1

## Trasporto del motociclo

Prima di trasportare il motociclo su un altro veicolo, attenersi alle seguenti istruzioni.

- Rimuovere dal motociclo tutti gli oggetti non ancorati.
- Controllare che il rubinetto della benzina (se in dotazione) sia in posizione “OFF” e che non vi siano perdite di carburante.
- Orientare la ruota anteriore in posizione di marcia in linea retta sul rimorchio o sul pianale dell’autocarro e bloccarla opportunamente per impedirne lo spostamento.
- Innestare una marcia (per i modelli con cambio manuale).
- Fissare il motociclo con apposite funi o cinghie di ancoraggio in corrispondenza di componenti solidi del motociclo, quali ad esempio il telaio o il triplo morsetto superiore della forcella anteriore (e non ad esempio alle manopole del manubrio, agli indicatori di direzione o ad altri componenti che potrebbero rompersi). Scegliere attentamente la posizione di fissaggio delle cinghie per evitare che queste ultime sfreghino contro le parti verniciate durante il trasporto.
- La sospensione, se possibile, deve essere parzialmente compressa, il modo che il motociclo non sobbalzi eccessivamente durante il trasporto.

## Vista da sinistra

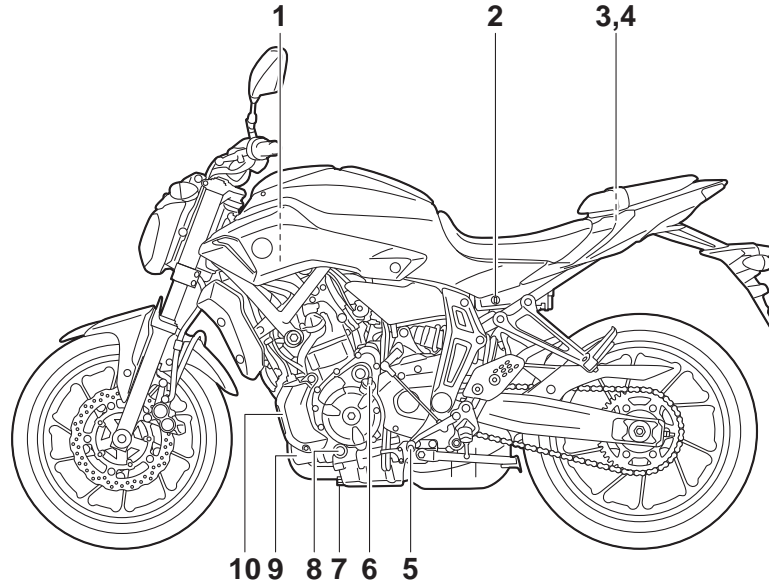

1. Connettore ausiliario (CC) (pagina 3-26)
2. Serratura della sella (pagina 3-19)
3. Vano portaoggetti (pagina 3-22)
4. Kit di attrezzi in dotazione (pagina 6-2)
5. Pedale cambio (pagina 3-14)
6. Tappo bocchettone riempimento olio motore (pagina 6-10)
7. Bullone drenaggio olio (pagina 6-10)
8. Oblò ispezione livello olio motore (pagina 6-10)
9. Cartuccia del filtro dell'olio motore (pagina 6-10)
10. Serbatoio liquido refrigerante (pagina 6-12)

## Vista da destra

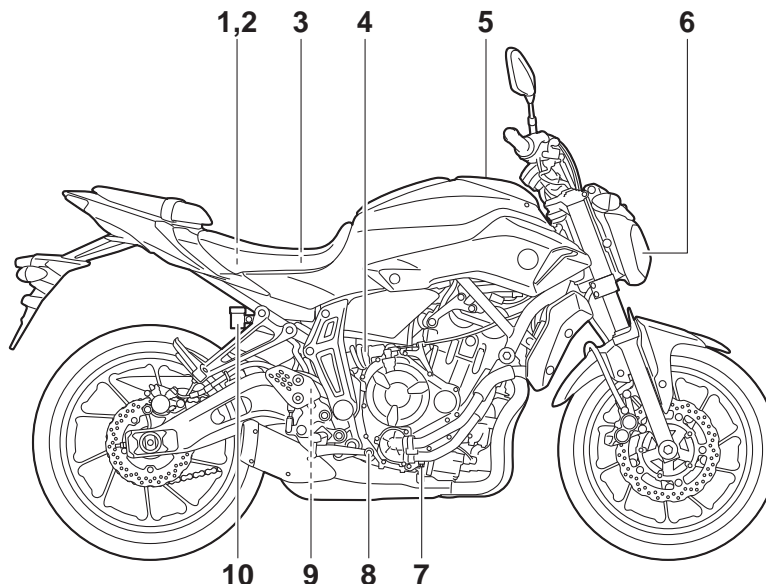
**2**

1. Fusibile principale (pagina 6-32)

2. Scatola fusibili (pagina 6-32)

3. Batteria (pagina 6-30)

4. Ghiera di regolazione precarica molla ammortizzatore (pagina 3-22)

5. Tappo serbatoio carburante (pagina 3-16)

6. Faro (pagina 6-33)

7. Bullone drenaggio liquido refrigerante (pagina 6-13)

8. Pedale freno (pagina 3-14)

9. Interruttore luce stop posteriore (pagina 6-21)

10. Serbatoio del liquido freno posteriore (pagina 6-22)

## Comandi e strumentazione

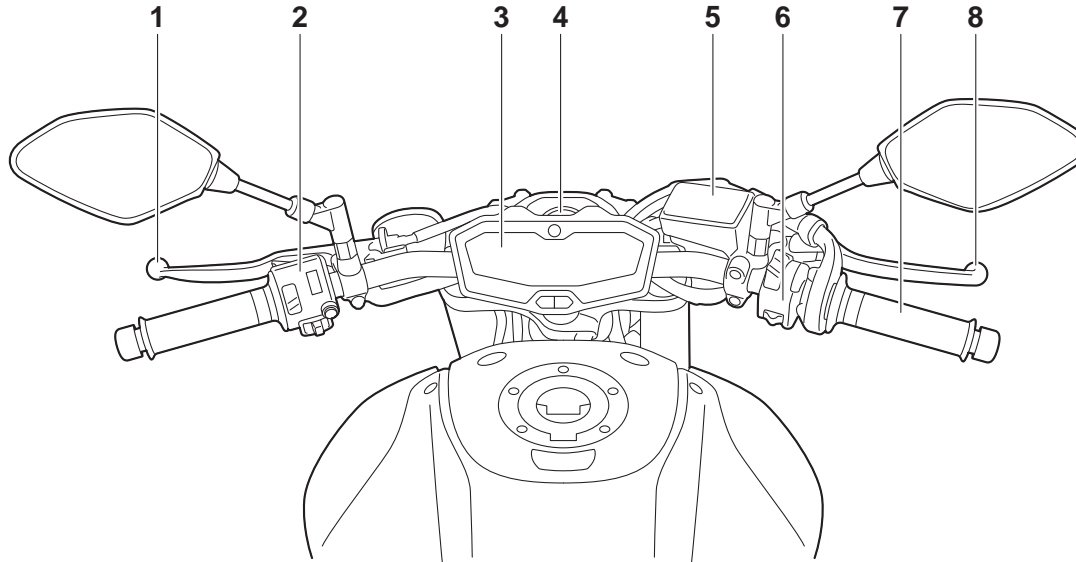

1. Leva frizione (pagina 3-13)
2. Interruttori sul lato sinistro del manubrio (pagina 3-12)
3. Strumento multifunzione (pagina 3-5)
4. Blocchetto accensione/bloccasterzo (pagina 3-2)
5. Serbatoio del liquido freno anteriore (pagina 6-22)
6. Interruttori sul lato destro del manubrio (pagina 3-12)
7. Manopola acceleratore (pagina 6-16)
8. Leva freno (pagina 3-14)

# FUNZIONI DEGLI STRUMENTI E DEI COMANDI

## Sistema immobilizzatore

HAU10978

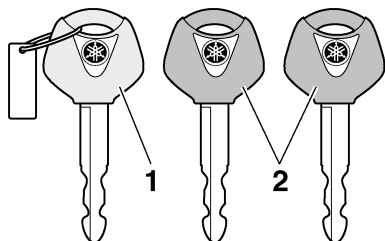

1. Chiave di ricodifica (calotta rossa)
2. Chiavi standard (calotta nera)

Questo veicolo è equipaggiato con un sistema immobilizzatore che impedisce ai ladri la ricodifica delle chiavi standard. Il sistema si compone delle seguenti parti.

- una chiave di ricodifica (con calotta rossa)
- due chiavi standard (con calotta nera) su cui si possono riscrivere i codici nuovi
- un transponder (installato nella chiave di ricodifica)
- la centralina dell'immobilizzatore
- un'ECU
- una spia immobilizer (Vedere pagina 3-5.)

La chiave con la calotta rossa viene utilizzata per registrare i codici in ciascuna chiave standard. Poiché la ricodifica è un'operazione difficile, portare il veicolo con tutte e tre le chiavi da un concessionario Yamaha per farla eseguire. Non usare la chiave con la calotta rossa per guidare. Essa va usata soltanto per scrivere i codici nelle chiavi standard. Per la guida, usare sempre una chiave standard.

HCA11822

### ATTENZIONE

- **NON PERDERE LA CHIAVE DI RICODIFICA! IN CASO DI SMARRIMENTO, CONTATTARE IMMEDIATAMENTE IL CONCESSIONARIO DI FIDUCIA! Se si smarrisce la chiave di ricodifica, è impossibile registrare dei codici nuovi nelle chiavi standard. Si può continuare ad utilizzare le chiavi standard per accendere il veicolo, ma se occorre impostare nuovi codici (ossia, se si fa una chiave standard nuova o se si perdono tutte le chiavi), si deve sostituire in blocco il sistema immobilizzatore. Pertanto consigliamo vivamente di utilizzare una delle due chiavi standard e di conservare la chiave di ricodifica in un posto sicuro.**

- Non immergere in acqua nessuna delle chiavi.
- Non esporre nessuna delle chiavi a temperature eccessivamente alte.
- Non mettere nessuna delle chiavi vicino a magneti (compresi, ma non soltanto, i prodotti come gli altoparlanti, ecc.).
- Non posizionare oggetti che trasmettono segnali elettrici vicino a nessuna chiave.
- Non appoggiare oggetti pesanti su una delle chiavi.
- Non molare o modificare la forma di nessuna delle chiavi.
- Non disassemblare la parte di plastica di nessuna delle chiavi.
- Non mettere due chiavi di un sistema immobilizzatore sullo stesso anello portachiavi.
- Mantenere sia le chiavi standard sia le chiavi di altri sistemi immobilizzatori lontane dalla chiave di ricodifica di questo veicolo.
- Mantenere le chiavi di altri sistemi immobilizzatori lontane dal bloccetto accensione, in quanto possono provocare interferenze nei segnali.



## Blocchetto accensione/bloccasterzo

HAU10474

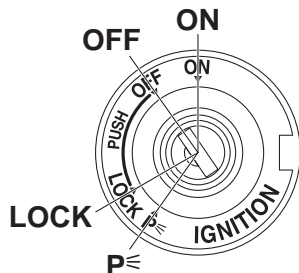

Il bloccasterzo accensione/bloccasterzo comanda i sistemi d'accensione e di illuminazione e viene utilizzato per bloccare lo sterzo. Appresso sono descritte le varie posizioni.

### NOTA

Ricordarsi di utilizzare la chiave standard (calotta nera) per l'uso normale del veicolo. Per ridurre al minimo il rischio di perdere la chiave di ricodifica (calotta rossa), conservarla in un posto sicuro ed usarla soltanto per riscrivere i codici.

### ON (aperto)

HAU38531

Tutti i circuiti elettrici vengono alimentati, l'illuminazione pannello strumenti, la luce fanalino posteriore, la luce targa e la luce di posizione si accendono ed è possibile avviare il motore. La chiave di accensione non può essere sfilata.

### NOTA

Il faro si accende automaticamente all'avviamento del motore e resta acceso fino a quando la chiave non viene girata su "OFF", anche se il motore si arresta.

HAU10662

### OFF (chiuso)

Tutti gli impianti elettrici sono inattivi. È possibile sfilare la chiave.

HWA10062

### AVVERTENZA

**Non girare la chiave sulla posizione "OFF" o "LOCK" mentre il veicolo è in movimento. Altrimenti i circuiti elettrici verranno disattivati, con il rischio di perdere il controllo del mezzo o di causare incidenti.**

### LOCK (bloccasterzo)

HAU10685

Lo sterzo è bloccato e tutti gli impianti elettrici sono inattivi. È possibile sfilare la chiave.

### Per bloccare lo sterzo

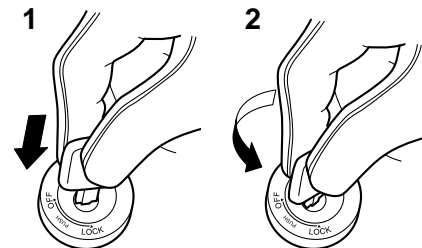

1. Premere.
2. Svoltare.

1. Girare il manubrio completamente a sinistra.
2. In posizione di "OFF", premere la chiave e, tenendola premuta, girarla su "LOCK".
3. Sfilare la chiave.

# FUNZIONI DEGLI STRUMENTI E DEI COMANDI

Per sbloccare lo sterzo

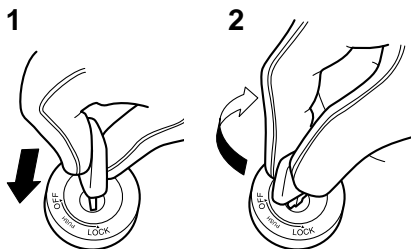

1. Premere.
2. Svoltare.

Inserire la chiave e, tenendola premuta, girarla su “OFF”.

## **P** (Parcheggio)

È possibile accendere le luci d'emergenza e le luci indicatori di direzione, ma tutti gli altri impianti elettrici sono inattivi. È possibile sfilare la chiave.

Lo sterzo deve essere bloccato prima di poter girare la chiave su “P”.

## **ATTENZIONE**

**Si utilizzano le luci di emergenza o le luci indicatori di direzione per lunghi periodi di tempo, la batteria può scaricarsi.**

## Spie d'avvertimento e di segnalazione

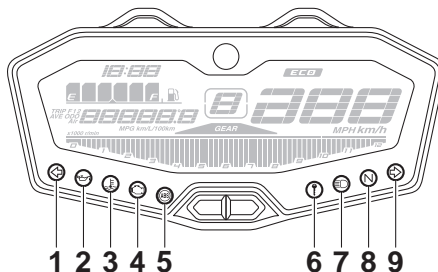

1. Spia indicatore di direzione sinistro “◁”
2. Spia pressione olio “ ”
3. Spia temperatura liquido refrigerante “ ”
4. Spia guasto motore “ ”
5. Spia d'avvertimento del sistema frenante anti-bloccaggio (ABS) “ ” (per modelli con ABS)
6. Spia immobilizer “ ”
7. Spia luce abbagliante “ ”
8. Spia marcia in folle “N”
9. Spia indicatore di direzione destro “▷”

## Spie indicatore di direzione “◁” e “▷”

Ciascuna spia lampeggerà quando le luci indicatori di direzione corrispondenti lampeggiano.

## Spia marcia in folle “N”

Questa spia di segnalazione si accende quando il cambio è in posizione di folle.

## Spia luce abbagliante “ ”

Questa spia di segnalazione si accende quando il faro è sulla posizione abbagliante.

## Spia pressione olio “ ”

Questa spia si accende se la pressione olio motore è bassa.

Si può controllare il circuito elettrico della spia girando la chiave su “ON”. La spia deve riaccendersi dopo essersi spenta brevemente e quindi restare accesa finché non si avvia il motore.

Se la spia non si accende inizialmente quando si gira la chiave su “ON”, fare controllare il circuito elettrico da un concessionario Yamaha.

## **ATTENZIONE**

**Se la spia si accende quando il motore è in funzione, arrestare immediatamente il motore e controllare il livello dell'olio. Se il livello dell'olio è al di sotto del livello minimo, rabboccare con il tipo di olio consigliato per raggiungere il livello ap-**

# FUNZIONI DEGLI STRUMENTI E DEI COMANDI

**propriato. Se la spia pressione olio resta accesa anche se il livello dell'olio è appropriato, spegnere immediatamente il motore e far controllare il veicolo da un concessionario Yamaha.**

## NOTA

Se la spia non si spegne dopo aver avviato il motore, controllare il livello olio motore e rabboccare l'olio se necessario. (Vedere pagina 6-10.)

Se la spia rimane accesa dopo aver rabboccato l'olio motore, fare controllare il veicolo da un concessionario Yamaha.

## Spia temperatura liquido refrigerante “”

HAU11447

Questa spia si accende se il motore si surriscalda. Se questo accade, arrestare immediatamente il motore e lasciarlo raffreddare.

Si può controllare il circuito elettrico della spia girando la chiave su “ON”. La spia dovrebbe accendersi per pochi secondi e poi spegnersi.

Se la spia non si accende all'inizio girando la chiave su “ON”, o se la spia resta accesa, fare controllare il circuito elettrico da un concessionario Yamaha.

## ATTENZIONE

HCA10022

**Non continuare a far funzionare il motore se si sta surriscaldando.**

## NOTA

- Per i veicoli equipaggiati con ventola radiatore, la ventola radiatore (le ventole radiatore) si accende o si spegne automaticamente in funzione della temperatura del liquido refrigerante nel radiatore.
- Se il motore si surriscalda, vedere pagina 6-44 per ulteriori istruzioni.

## Spia guasto motore “”

HAU46443

Questa spia si accende se viene rilevato un problema nel circuito elettrico di monitoraggio del motore. Se questo accade, far controllare il dispositivo di autodiagnosi da un concessionario Yamaha. (Vedere pagina 3-11 per spiegazioni sul dispositivo di autodiagnosi.)

Si può controllare il circuito elettrico della spia girando la chiave su “ON”. La spia dovrebbe accendersi per pochi secondi e poi spegnersi.

Se la spia non si accende all'inizio girando la chiave su “ON”, o se la spia resta accesa, fare controllare il circuito elettrico da un concessionario Yamaha.

## NOTA

Questa spia si accende quando si gira la chiave su “ON” e si preme l'interruttore avviamento, ma questo non indica una disfunzione.

## Spia ABS “” (per modelli con ABS)

HAU58530

In condizioni di funzionamento normale, la spia ABS si accende quando si gira la chiave in posizione “ON” e si spegne quando si raggiunge una velocità di almeno 10 km/h (6 mi/h).

Se la spia ABS:

- non si accende quando la chiave è girata su “ON”
- si accende o lampeggia durante la guida
- non si accende dopo che è stata raggiunta una velocità di almeno 10 km/h (6 mi/h)

L'ABS potrebbe non funzionare correttamente. In presenza di una delle suddette condizioni, fare controllare il sistema da un concessionario Yamaha al più presto possibile. (Vedere pagina 3-15 per una descrizione dell'ABS.)

# FUNZIONI DEGLI STRUMENTI E DEI COMANDI

3

## **AVVERTENZA**

HWA16041

Se la spia ABS non si spegne al raggiungimento di una velocità di almeno 10 km/h (6 mi/h) o se la spia si accende o lampeggia durante la guida, l'impianto frenante passa alla modalità di frenatura convenzionale. Se si verifica una di queste due condizioni o se la spia non si accende del tutto, prestare ulteriore attenzione per evitare il bloccaggio delle ruote durante le frenate di emergenza. Far controllare al più presto l'impianto frenante e i circuiti elettrici da un concessionario Yamaha.

## **Spia immobilizer " ? "**

HAU26879

Con la chiave girata su "OFF" e dopo che sono trascorsi 30 secondi, la spia di segnalazione inizierà a lampeggiare indicando l'attivazione del sistema immobilizzatore. Trascorse 24 ore, la spia di segnalazione cesserà di lampeggiare, ma il sistema immobilizzatore continuerà a restare attivo. Si può controllare il circuito elettrico della spia di segnalazione girando la chiave su "ON". La spia di segnalazione dovrebbe accendersi per pochi secondi e poi spegnersi.

Se la spia di segnalazione non si accende all'inizio girando la chiave su "ON", o se la spia di segnalazione resta accesa, fare controllare il circuito elettrico da un concessionario Yamaha. Inoltre il dispositivo di autodiagnosi rileva problemi nei circuiti del sistema immobilizzatore. (Vedere pagina 3-11 per spiegazioni sul dispositivo di autodiagnosi.)

## **Strumento multifunzione**

HAU59976

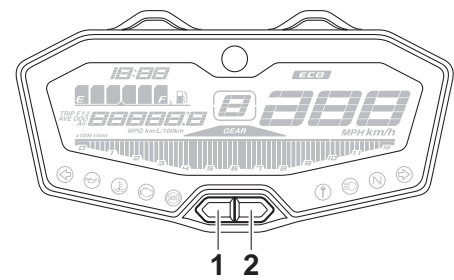

- 1. Tasto di regolazione sinistro
- 2. Tasto di regolazione destro

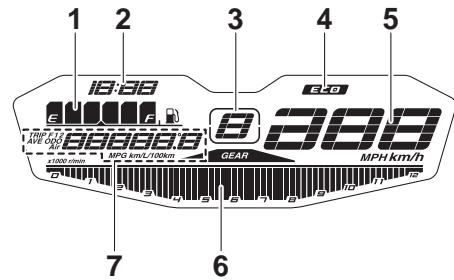

- 1. Indicatore livello carburante
- 2. Orologio digitale
- 3. Display della marcia innestata
- 4. Indicatore Eco "ECO"
- 5. Tachimetro
- 6. Contagiri
- 7. Display multifunzione

# FUNZIONI DEGLI STRUMENTI E DEI COMANDI

## AVVERTENZA

HWA12423

Ricordarsi di arrestare il veicolo prima di eseguire qualsiasi modifica delle regolazioni dello strumento multifunzione. Il cambiamento delle impostazioni durante la marcia può distrarre il pilota ed aumentare il rischio di un incidente.

Lo strumento multifunzione è equipaggiato con i seguenti strumenti:

- un tachimetro
- un contagiri
- un orologio digitale
- un indicatore livello carburante
- un econometro
- un display della marcia innestata
- un display multifunzione

## NOTA

- Eccetto quando si passa alla modalità di comando della luminosità o alla visualizzazione dell'orologio digitale, ruotare la chiave su "ON" prima di utilizzare i tasti d'impostazione sinistro e destro per regolare lo strumento multifunzione.
- Solo per il Regno Unito: per commutare il tachimetro e il display multifunzione tra chilometri e miglia, impostare il display multifunzione sulla modalità totalizzatore contachilometri o su una

modalità contachilometri parziale e premere il tasto d'impostazione sinistro per almeno tre secondi.

## Tachimetro

Il tachimetro indica la velocità di marcia del veicolo.

## Contagiri

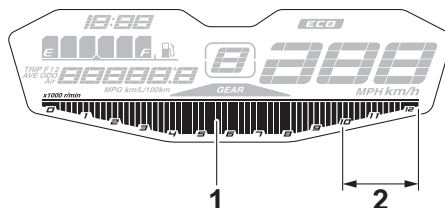

1. Contagiri
2. Zona rossa del contagiri

Il contagiri consente al pilota di controllare il regime di rotazione del motore e di mantenerlo entro la gamma di potenza ideale.

HCA10032

## ATTENZIONE

**Non far funzionare il motore quando il contagiri è nella zona rossa.**

**Zona rossa: 10000 giri/min. e oltre**

## Orologio digitale

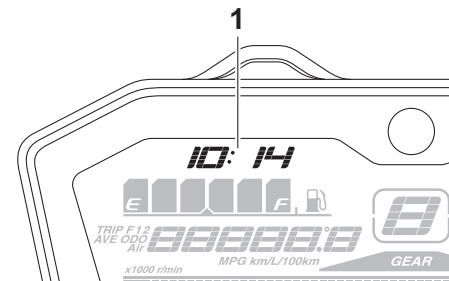

1. Orologio digitale

L'orologio digitale utilizza il formato dell'ora a 12 ore. Quando il blocchetto accensione non è posizionato su "ON", è possibile visualizzare l'orologio digitale per 10 secondi premendo il tasto d'impostazione sinistro.

## Per regolare l'orologio digitale

1. Girare la chiave su "ON".
2. Premere contemporaneamente il tasto d'impostazione sinistro e destro per almeno due secondi.
3. Quando le cifre delle ore iniziano a lampeggiare, premere il tasto d'impostazione destro per regolare le ore.
4. Premere il tasto d'impostazione sinistro e le cifre dei minuti inizieranno a lampeggiare.

# FUNZIONI DEGLI STRUMENTI E DEI COMANDI

5. Premere il tasto d'impostazione destro per regolare i minuti.
6. Premere il tasto d'impostazione sinistro e poi rilasciarlo per avviare l'orologio digitale.

## 3 Indicatore livello carburante

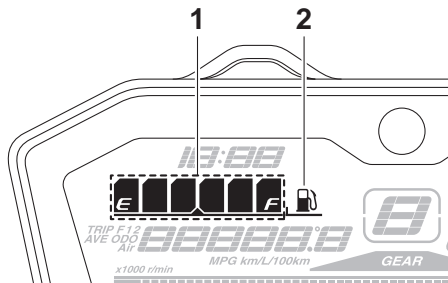

1. Indicatore livello carburante
2. Spia riserva carburante "🛢️"

L'indicatore livello carburante indica la quantità di carburante nel serbatoio carburante. Man mano che il livello carburante scende, i segmenti dell'indicatore livello carburante sul display spariscono verso la lettera "E" (vuoto). Quando l'ultimo segmento e la spia riserva carburante "🛢️" iniziano a lampeggiare, fare rifornimento al più presto possibile.

## NOTA

Questo segnalatore livello carburante è equipaggiato con un dispositivo di autodiagnosi. Se viene riscontrato un problema nel circuito elettrico, si ripeterà il seguente ciclo fino a quando il guasto non verrà eliminato: i segmenti del livello carburante e la spia riserva carburante "🛢️" lampeggeranno per otto volte, poi si spegneranno per circa 3 secondi. In questo caso, far controllare il circuito elettrico da un concessionario Yamaha.

## Indicatore Eco

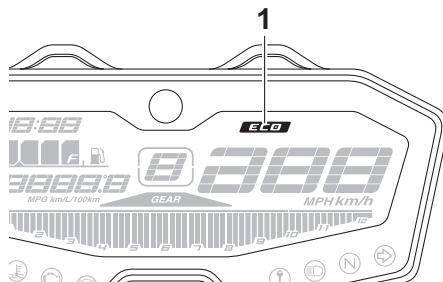

1. Indicatore Eco "ECO"

Questo indicatore si accende quando si guida il veicolo in modo ecologico, riducendo il consumo di carburante. L'indicatore si spegne quando il veicolo viene arrestato.

## NOTA

I seguenti consigli possono aiutare a ridurre il consumo di carburante:

- Evitare regimi di rotazione elevati del motore durante l'accelerazione.
- Viaggiare a una velocità costante.
- Selezionare la marcia di trasmissione appropriata per la velocità del veicolo.

## Display della marcia innestata

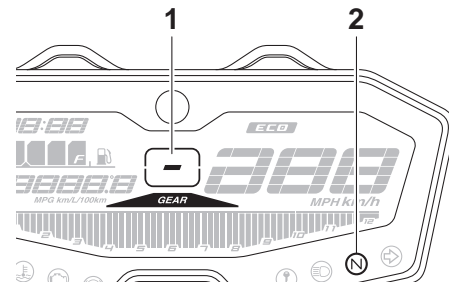

1. Display della marcia innestata
2. Spia marcia in folle "N"

Questo display mostra la marcia selezionata. La posizione di folle viene indicata da "N" e dalla spia marcia in folle.

# FUNZIONI DEGLI STRUMENTI E DEI COMANDI

## Display multifunzione

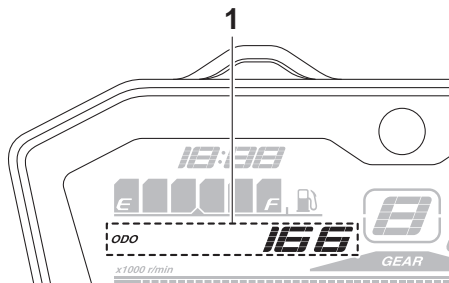

1. Display multifunzione

Il display multifunzione è equipaggiato con i seguenti strumenti:

- un totalizzatore contachilometri
- due contachilometri parziali (che indicano la distanza percorsa dopo l'ultimo azzeramento)
- un contachilometri parziale riserva carburante (che indica la distanza percorsa da quando il segmento sinistro dell'indicatore livello carburante aveva iniziato a lampeggiare)
- un display del consumo istantaneo di carburante
- un display del consumo medio carburante
- un display della temperatura liquido refrigerante
- un display della temperatura ambiente
- un display dei codici di errore

- un display di comando della luminosità

Premere il tasto d'impostazione sinistro per alternare la visualizzazione dei display modalità totalizzatore contachilometri "ODO", le modalità contachilometri parziale "TRIP 1" e "TRIP 2", la modalità consumo istantaneo di carburante "km/L" o "L/100 km", la modalità consumo medio di carburante "AVE\_ \_ km/L" o "AVE\_ \_ L/100 km", la modalità temperatura liquido refrigerante " \_ °C" e la modalità temperatura ambiente "Air\_ \_ °C" nell'ordine seguente:

ODO → TRIP 1 → TRIP 2 → km/L o L/100 km → AVE\_ \_ km/L o AVE\_ \_ L/100 km → \_ °C → Air\_ \_ °C → ODO

Solo per il Regno Unito:

Premere il tasto d'impostazione sinistro per alternare la visualizzazione dei display modalità totalizzatore contachilometri "ODO", le modalità contachilometri parziale "TRIP 1" e "TRIP 2", la modalità consumo istantaneo di carburante "km/L", "L/100 km" o "MPG", la modalità consumo medio di carburante "AVE\_ \_ km/L", "AVE\_ \_ L/100 km" o "AVE\_ \_ MPG", la modalità temperatura liquido refrigerante " \_ °C" e la modalità temperatura ambiente "Air\_ \_ °C" nell'ordine seguente:

ODO → TRIP 1 → TRIP 2 → km/L, L/100 km o MPG → AVE\_ \_ km/L, AVE\_ \_ L/100 km o AVE\_ \_ MPG → \_ °C → Air\_ \_ °C → ODO

## NOTA

- Premere il tasto d'impostazione destro per commutare le modalità sul display in ordine inverso.
- Il contachilometri parziale riserva carburante e le modalità di autodiagnosi si attivano automaticamente, mentre si accede separatamente alla modalità di comando della luminosità.

Se la spia riserva carburante " " e il segmento sinistro dell'indicatore livello carburante iniziano a lampeggiare, il display passa automaticamente alla modalità contachilometri parziale riserva carburante "TRIP F" ed inizia a conteggiare la distanza percorsa a partire da quel punto. In tal caso, premere il tasto d'impostazione sinistro per alternare sul display le varie modalità contachilometri parziale, totalizzatore contachilometri, consumo di carburante istantaneo e consumo di carburante medio nel seguente ordine:

# FUNZIONI DEGLI STRUMENTI E DEI COMANDI

TRIP F → km/L oppure L/100 km → AVE\_ \_ km/L oppure AVE\_ \_ L/100 km →  
\_ \_ °C → Air\_ \_ °C → ODO → TRIP 1 →  
TRIP 2 → TRIP F

3

Solo per il Regno Unito:

TRIP F → km/L, L/100 km oppure MPG →  
AVE\_ \_ km/L, AVE\_ \_ L/100 km oppure  
AVE\_ \_ MPG → \_ \_ °C → Air\_ \_ °C →  
ODO → TRIP 1 → TRIP 2 → TRIP F

Per azzerare un contachilometri parziale, selezionarlo premendo il tasto d'impostazione sinistro, quindi premere il tasto d'impostazione destro per almeno un secondo. Se non si azzerava manualmente il contachilometri parziale riserva carburante, esso si azzerava automaticamente, e il display torna alla modalità precedente dopo il rifornimento e una percorrenza di 5 km (3 mi).

## Modalità consumo istantaneo carburante

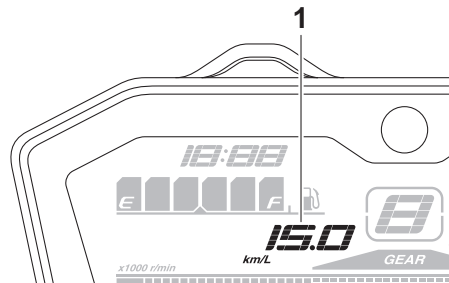

1. Display del consumo istantaneo carburante

Si può impostare il display del consumo di carburante istantaneo su “km/L”, “L/100 km” oppure “MPG” (solo per il Regno Unito).

- “km/L”: viene mostrata la distanza percorribile con 1.0 L di carburante nelle condizioni di marcia attuali.
- “L/100 km”: viene mostrata la quantità di carburante necessaria per percorrere 100 km nelle condizioni di marcia attuali.
- “MPG” (solo per il Regno Unito): viene mostrata la distanza percorribile con 1.0 Imp.gal di carburante nelle condizioni di marcia attuali.

Per alternare le impostazioni di visualizzazione del consumo istantaneo di carburante, premere il tasto d'impostazione sinistro per un secondo.

## NOTA

Se si marcia a velocità inferiori a 20 km/h (12 mi/h), sul display appare “\_ \_ \_”.

## Modalità consumo medio carburante

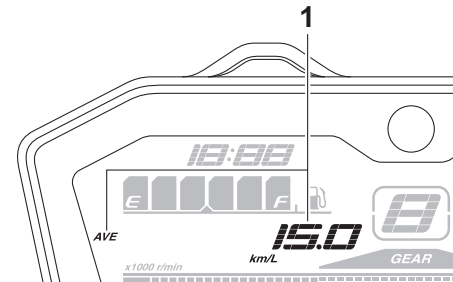

1. Display del consumo medio carburante

Questo display visualizza il consumo medio di carburante a partire dall'ultimo azzeramento.

Il display del consumo medio carburante si può impostare su “AVE\_ \_ km/L”, “AVE\_ \_ L/100 km” oppure “AVE\_ \_ MPG” (solo per il Regno Unito).



# FUNZIONI DEGLI STRUMENTI E DEI COMANDI

- “AVE\_ \_ \_ km/L”: viene mostrata la distanza media percorribile con 1.0 L di carburante.
- “AVE\_ \_ \_ L/100 km”: viene mostrata la quantità media di carburante necessaria per percorrere 100 km.
- “AVE\_ \_ \_ MPG” (solo per il Regno Unito): viene mostrata la distanza media percorribile con 1.0 Imp.gal di carburante.

Per alternare le impostazioni di visualizzazione del consumo medio carburante, premere il tasto d'impostazione sinistro per un secondo.

Per azzerare il consumo medio carburante, premere il tasto d'impostazione destro per almeno un secondo.

## NOTA

Dopo l'azzeramento del consumo medio carburante, verrà visualizzato “\_ \_ \_” fino a quando il veicolo ha percorso 1 km (0.6 mi).

## Modalità temperatura del liquido refrigerante

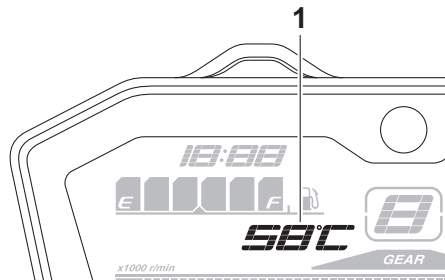

1. Display della temperatura liquido refrigerante

Questo display mostra la temperatura liquido refrigerante da 40 °C a 116 °C con incrementi di 1 °C.

Se il messaggio “HI” lampeggia, arrestare il veicolo, spegnere il motore e lasciarlo raffreddare. (Vedere pagina 6-44.)

## NOTA

- Quando la temperatura refrigerante scende sotto i 40 °C, viene visualizzato “LO”.
- La temperatura del liquido refrigerante varia a seconda delle variazioni climatiche e del carico del motore.

## Modalità temperatura ambiente

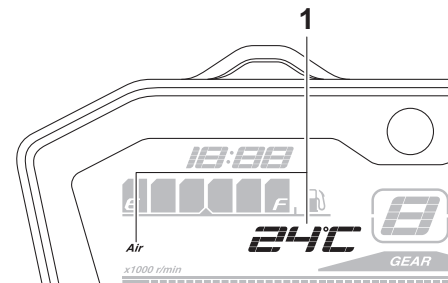

1. Display della temperatura ambiente

Questo display mostra la temperatura ambiente da -9 °C a 99 °C con incrementi di 1 °C. La temperatura visualizzata può scostarsi dalla temperatura ambiente.

## NOTA



- Quando la temperatura ambiente è inferiore a -9 °C, viene visualizzato “LO”.
- La precisione della temperatura visualizzata può venire compromessa quando si marcia lentamente [all'incirca al di sotto di 20 km/h (12.5 mi/h)] o se ci si ferma in corrispondenza di segnali stradali, passaggi a livello, ecc.

# FUNZIONI DEGLI STRUMENTI E DEI COMANDI

HCA11591

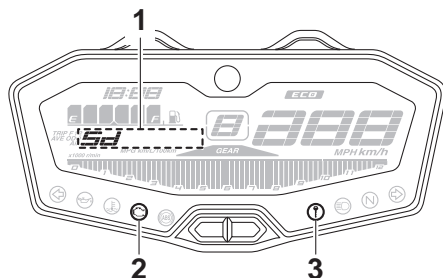
## Modalità di autodiagnosi



1. Display codice di errore
2. Spia guasto motore “”
3. Spia immobilizer “”

Questo modello è equipaggiato con un dispositivo di autodiagnosi per vari circuiti elettrici.

Se viene rilevato un problema in uno qualsiasi di questi circuiti, la spia guasto motore si accende ed il display indica un codice di errore.

Se il display indica codici di errore, annotare il numero del codice e poi fare controllare il veicolo da un concessionario Yamaha.

Inoltre il dispositivo di autodiagnosi rileva problemi nei circuiti del sistema immobilizzatore.

Se viene rilevato un problema nei circuiti del sistema immobilizzatore, la spia immobilizer lampeggia ed il display indica un codice di errore.

## NOTA

Se il display indica il codice di errore 52, questo potrebbe essere provocato da un'interferenza del transponder. Se appare questo codice di errore, provare ad eseguire quanto segue.

1. Usare la chiave di ricodifica per avviare il motore.

## NOTA

Accertarsi che non ci siano altre chiavi del sistema immobilizzatore vicino al blocchetto accensione, e non tenere più di una chiave dell'immobilizzatore sullo stesso anello portachiavi! Le chiavi del sistema immobilizzatore possono provocare interferenze nei segnali che a loro volta possono impedire l'avviamento del motore.

2. Se il motore si accende, spegnerlo e provare ad accendere il motore con le chiavi standard.
3. Se una o entrambe le chiavi standard non avviano il motore, portare il veicolo, la chiave di ricodifica e le due chiavi standard da un concessionario Yamaha per fare ricodificare le chiavi standard.

## ATTENZIONE

Se il display indica un codice di guasto, far controllare il veicolo il più presto possibile per evitare danneggiamenti del motore.

## Modalità comando luminosità

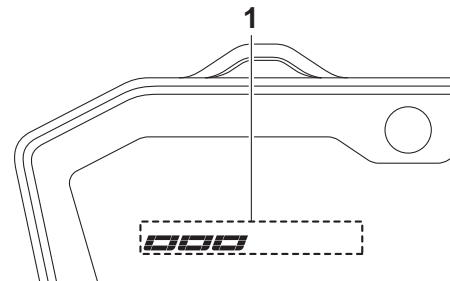

1. Display del livello di luminosità

È possibile regolare la luminosità del pannello strumento multifunzione per adattarla alle preferenze del conducente.

## Per regolare la luminosità

1. Girare la chiave su “OFF”.
2. Premere e mantenere premuto il tasto d'impostazione sinistro.

# FUNZIONI DEGLI STRUMENTI E DEI COMANDI

3. Girare la chiave su "ON" e continuare a premere il tasto d'impostazione sinistro fino a quando il display non cambia sulla modalità di comando della luminosità.
4. Premere il tasto d'impostazione destro per regolare il livello di luminosità.
5. Premere il tasto d'impostazione sinistro per confermare il livello selezionato di luminosità ed uscire dalla modalità di comando della luminosità.

## Interruttori manubrio

HAU1234H

### Sinistra

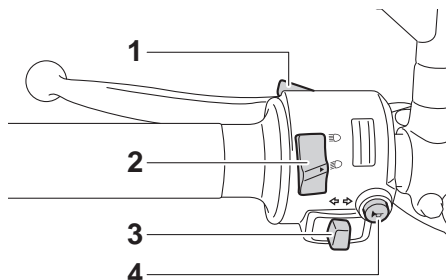

1. Interruttore di segnalazione luce abbagliante "☸"
2. Commutatore luce abbagliante/anabbagliante "☸/☹"
3. Interruttore indicatori di direzione "◀/▶"
4. Interruttore dell'avvisatore acustico "📣"

### Destra

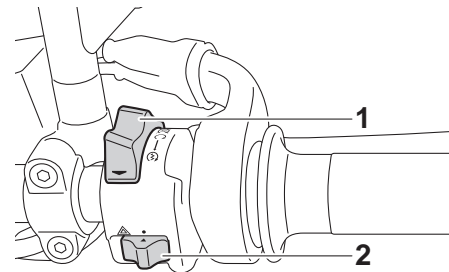

1. Interruttore avviamento/arresto motore "⊕/⊖"
2. Interruttore luci d'emergenza "▲"

HAU12351

### Interruttore di segnalazione luce abbagliante "☸"

Premere questo interruttore per far lampeggiare il faro.

HAU12401

### Commutatore luce abbagliante/anabbagliante "☸/☹"

Posizionare questo interruttore su "☸" per la luce abbagliante e su "☹" per la luce anabbagliante.

# FUNZIONI DEGLI STRUMENTI E DEI COMANDI

3

## Interruttore indicatori di direzione

HAU12461

“↵/↶”

Spostare questo interruttore verso “↶” per segnalare una curva a destra. Spostare questo interruttore verso “↵” per segnalare una curva a sinistra. Una volta rilasciato, l'interruttore ritorna in posizione centrale. Per spegnere le luci degli indicatori di direzione, premere l'interruttore dopo che è ritornato in posizione centrale.

## Interruttore dell'avvisatore acustico

HAU12501

“🔊”

Premere questo interruttore per azionare l'avvisatore acustico.

## Interruttore avviamento/arresto motore

HAU54211

“🔌/🔌/🔌”

Per avviare il motore con il dispositivo d'avviamento, portare questo interruttore su “🔌” e premere il lato “🔌” dell'interruttore. Prima di accendere il motore, vedere pagina 5-1 per le istruzioni di avviamento. Porre questo interruttore su “🔌” per spegnere il motore in caso d'emergenza, come per esempio se il veicolo si ribalta o se il cavo acceleratore è bloccato.

La spia guasto motore si accende quando si gira la chiave su “ON” e si preme l'interruttore avviamento, ma questo non indica una disfunzione.

HAU41701

## Interruttore luci d'emergenza “▲”

HAU12735

Con la chiave di accensione su “ON” o “P”, usare questo interruttore per accendere le luci d'emergenza (lampeggio simultaneo di tutte le luci indicatori di direzione).

Le luci d'emergenza vengono utilizzate in caso d'emergenza o per avvisare gli altri utenti della strada dell'arresto del vostro veicolo in zone di traffico pericoloso.

HCA10062

## ATTENZIONE

**Non utilizzare a lungo le luci d'emergenza a motore spento, per evitare di scaricare la batteria.**

## Leva frizione

HAU12821

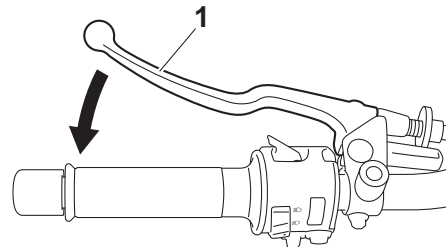

1. Leva frizione

La leva della frizione si trova sulla manopola a sinistra del manubrio. Per staccare la frizione, tirare la leva verso la manopola. Per innestare la frizione, rilasciare la leva. Per garantire il funzionamento agevole della frizione, tirare la leva rapidamente e rilasciarla lentamente.

La leva della frizione è munita di un interruttore della frizione che fa parte dell'impianto d'interruzione del circuito di accensione. (Vedere pagina 3-24.)

## Pedale cambio

HAU12872

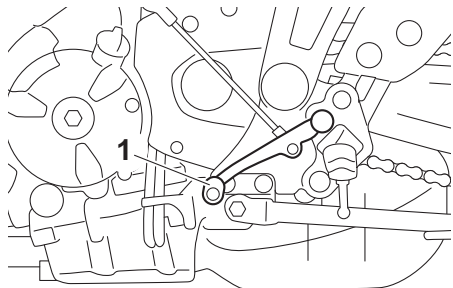

1. Pedale cambio

Il pedale cambio si trova sul lato sinistro del motociclo e si usa in combinazione con la leva frizione quando si cambiano le marce della trasmissione sempre in presa a 6 marce installata su questo motociclo.

## Leva freno

HAU26825

La leva freno si trova sul lato destro del manubrio. Per azionare il freno anteriore, tirare la leva verso la manopola acceleratore.

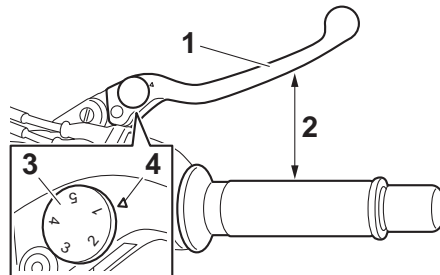

1. Leva freno
2. Distanza tra la leva freno e la manopola acceleratore
3. Quadrante di regolazione posizione leva freno
4. Riferimento "△"

La leva freno è equipaggiata con un quadrante di regolazione posizione leva freno. Per regolare la distanza tra la leva freno e la manopola acceleratore, girare il quadrante di regolazione mentre si allontana la leva dalla manopola acceleratore. Accertarsi che la regolazione corretta impostata sul quadrante di regolazione sia allineata con il riferimento "△" sulla leva freno.

## Pedale freno

HAU12944

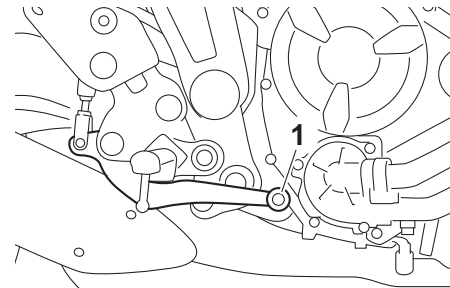

1. Pedale freno

Il pedale freno si trova sul lato destro del motociclo. Per azionare il freno posteriore, premere il pedale freno.

# FUNZIONI DEGLI STRUMENTI E DEI COMANDI

3

## ABS (per i modelli ABS)

HUA60021

L'ABS Yamaha (sistema frenante antibloccaggio) comprende un sistema elettronico di comando doppio che agisce indipendentemente sul freno anteriore e su quello posteriore.

Utilizzare i freni con ABS normalmente, come si utilizzano i freni tradizionali. All'attivazione dell'ABS, si potrebbero avvertire delle pulsazioni sulla leva o sul pedale del freno. In questa situazione, continuare ad azionare i freni e lasciare che l'ABS intervenga; non "pompare" sui freni perché questa azione ridurrebbe l'efficacia della frenata.

HWA16051

## **AVVERTENZA**

**Mantenere sempre una distanza di sicurezza dal veicolo che precede, adeguata alla velocità di marcia, nonostante la disponibilità dell'ABS.**

- L'ABS fornisce prestazioni ottimali sulle distanze di frenata più lunghe.
- Su determinate superfici stradali, ad esempio su terreni accidentati o in presenza di ghiaia, la distanza di frenata con l'ABS attivo può risultare maggiore rispetto alla distanza di frenata convenzionale.

L'ABS viene controllato dall'ECU che, in caso di anomalia, ripristina il tradizionale funzionamento dell'impianto frenante convenzionale.

## NOTA

- L'ABS esegue un controllo di autodiagnosi ogni volta che si riavvia il veicolo dopo aver girato la chiave su "ON" e il veicolo raggiunge una velocità di almeno 10 km/h (6 mi/h). Durante questo controllo, si può sentire uno "scatto" dalla centralina idraulica, e se si aziona anche solo leggermente la leva freno o il pedale freno, si può avvertire una vibrazione sulla leva e sul pedale, ma questi sintomi non sono indice di anomalia.
- Questo ABS prevede una modalità di prova che consente al pilota di avvertire le pulsazioni sulla leva o sul pedale freno quando l'ABS è attivo. Tuttavia sono necessari degli attrezzi speciali, per cui consigliamo di consultare un concessionario Yamaha.

HCA20100

## ATTENZIONE

**Prestare attenzione a non danneggiare il sensore o il rotore del sensore ruota; la mancata osservanza di tale precauzione provoca il funzionamento improprio dell'ABS.**

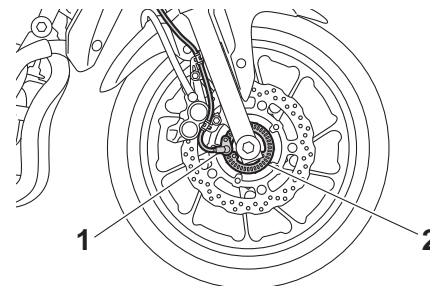

1. Sensore ruota anteriore
2. Rotore del sensore ruota anteriore

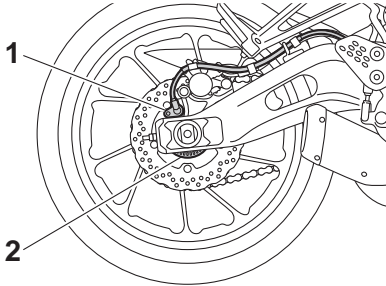

1. Sensore ruota posteriore
2. Rotore del sensore ruota posteriore

## TAPO SERBATOIO CARBURANTE

HAU13075

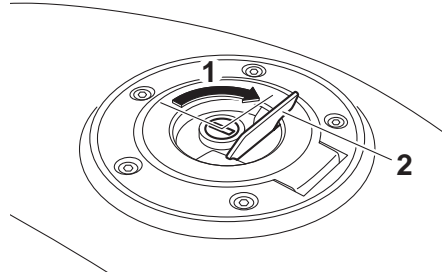

1. Sbloccare.
2. Coperchietto della serratura tappo serbatoio carburante

### Per aprire il tappo serbatoio carburante

Aprire il coperchietto della serratura tappo serbatoio carburante, inserire la chiave nella serratura e farla fare 1/4 di giro in senso orario. La serratura si apre e si può togliere il tappo serbatoio carburante.

### Per chiudere il tappo serbatoio carburante

1. Inserire il tappo serbatoio carburante in posizione con la chiave nella serratura.

2. Riportare la chiave nella sua posizione originaria girandola in senso antiorario, sfilarla e chiudere il coperchietto della serratura.

### NOTA

Non si può chiudere il tappo serbatoio carburante senza la chiave nella serratura. Inoltre è impossibile estrarre la chiave se il tappo non è serrato e chiuso a chiave correttamente.

3

HWA11092

### **AVVERTENZA**

**Verificare che il tappo serbatoio carburante sia chiuso correttamente dopo il rifornimento di carburante. Le perdite di carburante costituiscono un rischio d'incendio.**

# FUNZIONI DEGLI STRUMENTI E DEI COMANDI

## Carburante

Accertarsi che il serbatoio contenga una quantità sufficiente di benzina.

HAU13222

HWA10882

### **AVVERTENZA**

3

**La benzina ed i vapori di benzina sono estremamente infiammabili. Per evitare incendi ed esplosioni e ridurre il rischio di infortuni durante il rifornimento, osservare queste istruzioni.**

1. Prima di effettuare il rifornimento, spegnere il motore ed accertarsi che nessuno sia seduto sul veicolo. Non effettuare mai il rifornimento mentre si fuma, o ci si trova nelle vicinanze di scintille, fiamme libere, o altre fonti di accensione, come le fiamme pilota di scaldacqua e di asciugabiancheria.
2. Non riempire troppo il serbatoio carburante. Quando si effettua il rifornimento, accertarsi di inserire l'ugello della pompa nel foro riempimento serbatoio carburante. Smettere di riempire quando il carburante raggiunge il fondo del bocchettone riempimento. Considerando che il carburante si espande quando si riscalda, il calore del motore o del sole potrebbe fare traboccare il carburante dal serbatoio carburante.

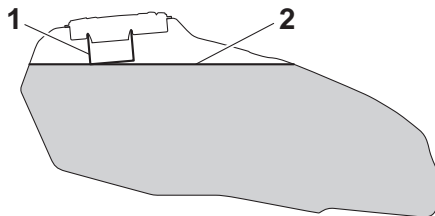

1. Tubo di rifornimento del serbatoio del carburante
2. Riferimento livello max.
3. Asciugare immediatamente con uno straccio l'eventuale carburante versato. **ATTENZIONE: Pulire subito con uno straccio pulito, asciutto e soffice l'eventuale carburante versato, in quanto può deteriorare le superfici verniciate o di plastica.** [HCA10072]
4. Accertarsi di aver chiuso saldamente il tappo serbatoio carburante.

HWA15152

### **AVVERTENZA**

**La benzina è velenosa e può provocare infortuni o il decesso. Maneggiare con cautela la benzina. Non aspirare mai la benzina con la bocca. In caso di ingestione di benzina o di inspirazione di grandi quantità di vapori di benzina, o se la benzina viene a contatto degli occhi,**

**contattare immediatamente un medico. Se si versa benzina sulla pelle, lavare con acqua e sapone. Se si versa benzina sugli abiti, cambiarli.**

HAU58111

### **Carburante consigliato:**

Benzina super senza piombo (gasohol (E10) accettabile)

### **Capacità serbatoio carburante:**

14 L (3.70 US gal, 3.08 Imp.gal)

### **Quantità di carburante di riserva:**

2.7 L (0.71 US gal, 0.59 Imp.gal)

HCA11401

### **ATTENZIONE**

**Usare soltanto benzina senza piombo. L'utilizzo di benzina con piombo provocherebbe danneggiamenti gravi sia alle parti interne del motore, come le valvole ed i segmenti, sia all'impianto di scarico.**

Il vostro motore Yamaha è stato progettato per l'utilizzo di benzina super senza piombo con un numero di ottano controllato di 95 o più. Se si verifica il battito in testa, utilizzare benzina di marca diversa. L'uso di carburante senza piombo prolunga la durata delle candele e riduce i costi di manutenzione.



## Gasohol

Ci sono due tipi di gasohol: il gasohol contenente etanolo e quello contenente metanolo. Si può utilizzare il gasohol contenente etanolo se il contenuto di etanolo non supera il 10% (E10). La Yamaha sconsiglia il gasohol contenente metanolo in quanto può provocare danneggiamenti all'impianto di alimentazione, oppure problemi alle prestazioni del veicolo.

## HAU55512 Tubetto sfiato serbatoio carburante e tubo di troppopieno del serbatoio carburante

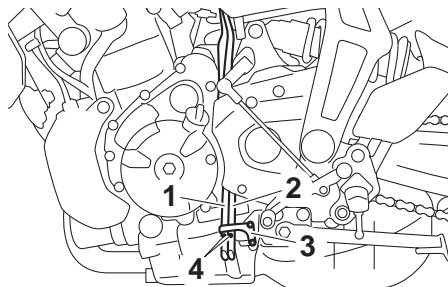

1. Tubo di troppopieno del serbatoio carburante
2. Tubetto di sfiato del serbatoio del carburante
3. Morsetto
4. Posizione originale (riferimento di vernice)

Prima di utilizzare il motociclo:

- Verificare il collegamento di ciascun tubo.
- Verificare la presenza di fessure o danneggiamenti su ciascun tubo, e sostituire se necessario.
- Controllare che l'estremità di ciascun tubo non sia ostruita, e pulire se necessario.
- Controllare che ciascun tubo sia fatto passare attraverso la fascetta.

- Controllare che il riferimento di vernice su ciascun tubo si trovi sotto il morsetto.

# FUNZIONI DEGLI STRUMENTI E DEI COMANDI

## Convertitore catalitico

HAU13434

Questo modello è dotato di un convertitore catalitico nell'impianto di scarico.

HWA10863

### **AVVERTENZA**

3

L'impianto di scarico scotta dopo il funzionamento del mezzo. Per prevenire il rischio di incendi o scottature:

- Non parcheggiare il veicolo vicino a materiali che possono comportare rischi di incendio, come erba o altri materiali facilmente combustibili.
- Parcheggiare il veicolo in un punto in cui non ci sia pericolo che pedoni o bambini tocchino l'impianto di scarico bollente.
- Verificare che l'impianto di scarico si sia raffreddato prima di eseguire lavori di manutenzione su di esso.
- Non fare girare il motore al minimo per più di pochi minuti. Un minimo prolungato può provocare accumuli di calore.

HCA10702

### **ATTENZIONE**

Usare soltanto benzina senza piombo. L'utilizzo di benzina con piombo provocherebbe danni irreparabili al convertitore catalitico.

## Selle

HAU59901

### Sella passeggero

Per togliere la sella passeggero

1. Inserire la chiave nella serratura sella e poi girarla in senso antiorario.

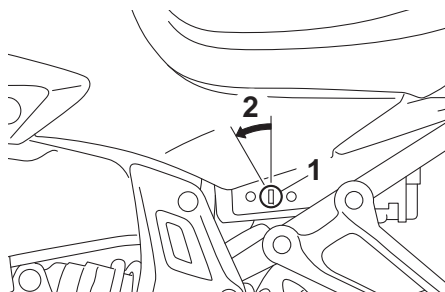

1. Serratura della sella
2. Sbloccare.

2. Tenendo la chiave in questa posizione, alzare il lato posteriore della sella passeggero e tirarla all'indietro.

Per installare la sella passeggero

1. Inserire le sporgenze sul lato anteriore della sella passeggero nei supporti sella come illustrato nella figura e poi premere il lato posteriore della sella verso il basso per bloccarla in posizione.

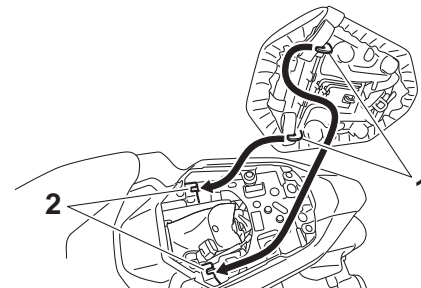

1. Sporgenza
2. Supporto della sella

2. Sfilare la chiave.

### Sella pilota

Per togliere la sella pilota

1. Togliere la sella passeggero, quindi rimuovere la chiave esagonale situata sulla parte inferiore della sella.

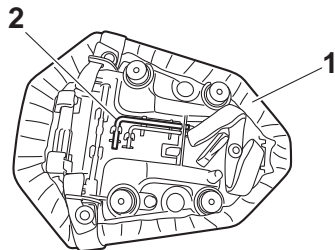

1. Sella passeggero
2. Chiave esagonale

2. Sollevare gli angoli in corrispondenza dalla parte posteriore della sella pilota come illustrato nella figura e togliere i bulloni con la chiave esagonale.

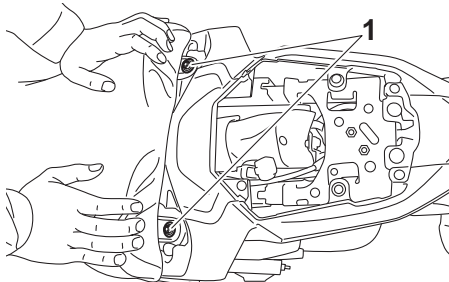

1. Bullone

3. Sollevare la sella posteriormente e verso l'alto per rimuoverla.

## Per installare la sella pilota

1. Infilare la tacca della sella sulla sporgenza della traversa telaio come illustrato, quindi mettere la sella nella posizione originaria.

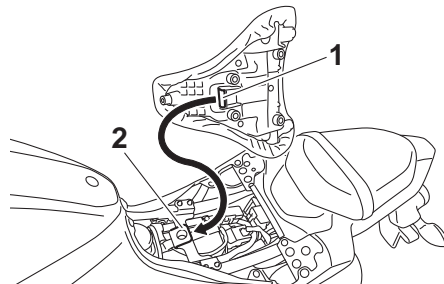

1. Tacca
2. Sporgenza

2. Installare i bulloni con la chiave esagonale.
3. Rimettere la chiave esagonale nel suo supporto sulla sella passeggero.
4. Installare la sella passeggero.

## NOTA

Verificare che le selle siano fissate saldamente prima di mettersi in marcia.

## Cavo portacasco

Sul fondo della sella passeggero si trova un cavo portacasco. Utilizzare questo cavo in combinazione con il cacciavite per fissare un casco al veicolo.

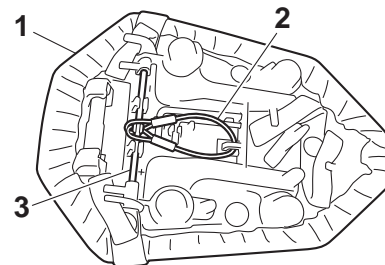

1. Sella passeggero
2. Cavo portacasco
3. Cacciavite

## Per fissare un casco con il cavo portacasco

1. Togliere la sella passeggero. (Vedere pagina 3-19.)
2. Togliere il cacciavite dai relativi supporti della sella passeggero e rimuovere il cavo portacasco dal cacciavite.

# FUNZIONI DEGLI STRUMENTI E DEI COMANDI

## NOTA

Quando si toglie il cacciavite, farlo scorrere verso il riferimento “+” della sella passeggero.

3

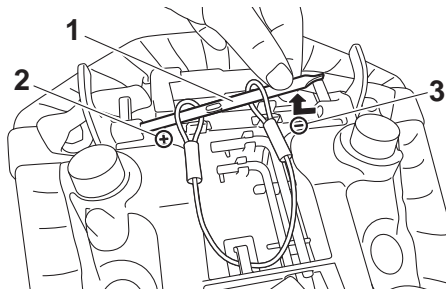

1. Cacciavite
  2. Riferimento “+”
  3. Riferimento “-”
3. Far passare il cavo portacasco attraverso la fibbia della cinghia casco.
4. Agganciare gli occhielli del cavo al cacciavite, installare il cacciavite inserendolo prima nel supporto con il riferimento “+” e poi facendolo scorrere verso il supporto con il riferimento “-”.

## NOTA

Accertarsi che il cacciavite sia posizionato e fissato tra i relativi supporti, dopo di che posizionare gli occhielli del cavo verso il centro del cacciavite prima di installare la sella passeggero.

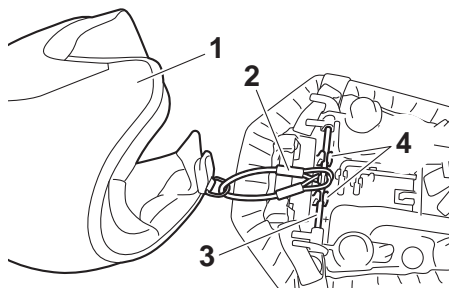

1. Casco
  2. Cavo portacasco
  3. Cacciavite
  4. Supporto
5. Installare la sella passeggero.
- AVVERTENZA! Non guidare mai con un casco agganciato al portacasco, in quanto il casco potrebbe urtare altri oggetti, causando la perdita di controllo del mezzo, il che può risultare in un incidente.** [HWA10162]

## Per sganciare un casco dal cavo portacasco

1. Togliere la sella passeggero.
2. Togliere il cacciavite, quindi sfilare il cavo portacasco dal casco.
3. Riporre il cavo sotto la sella agganciandone gli occhielli sul cacciavite, installare il cacciavite nella posizione originaria e agganciare il cavo portacasco al gancio sul fondo della sella passeggero.

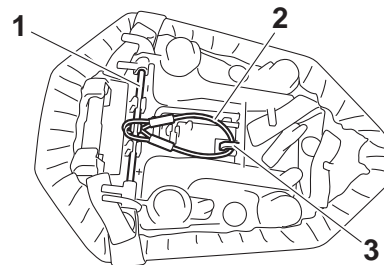

1. Cacciavite
  2. Cavo portacasco
  3. Gancio
4. Installare la sella passeggero.

## Vano portaoggetti

HAU14465

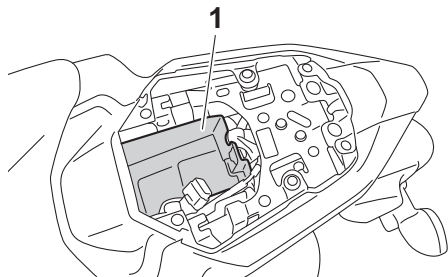

### 1. Vano portaoggetti

Il vano portaoggetti si trova sotto la sella passeggero. (Vedere pagina 3-19.) Quando si ripongono documenti o altri oggetti nel vano portaoggetti, ricordarsi di metterli in una busta di plastica in modo che non si bagnino. Quando si lava il veicolo, stare attenti a non far penetrare l'acqua nel vano portaoggetti.

HWA10962

## **AVVERTENZA**

- Non superare il limite di carico di **1.5 kg (3 lb)** per lo scomparto portaoggetti.
- Non superare il carico massimo di **MT07 176 kg (388 lb)**  
**MT07A 173 kg (381 lb)** per il veicolo.

## Regolazione dell'assieme ammortizzatore

HAU47001

Questo assieme ammortizzatore è equipaggiato con una ghiera di regolazione precarica molla.

HCA10102

### **ATTENZIONE**

**Per evitare di danneggiare il meccanismo, non tentare di girare oltre l'impostazione massima o minima.**

Eseguire la regolazione precarica molla come segue:

Per aumentare la precarica molla e quindi rendere la sospensione più rigida, girare la ghiera di regolazione in direzione (a). Per ridurre la precarica molla e quindi rendere la sospensione più morbida, girare la ghiera di regolazione in direzione (b).

- Allineare la regolazione corretta sulla ghiera di regolazione con l'indicatore di posizione sull'ammortizzatore.
- Per eseguire questa regolazione, usare la chiave speciale e la barra di prolunga contenute nel kit attrezzi.

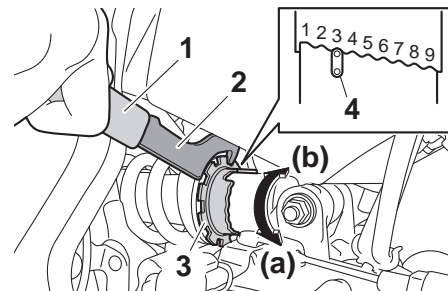

1. Barra di prolunga
2. Chiave speciale
3. Ghiera di regolazione precarica molla
4. Indicatore di posizione

### **Regolazione precarica molla:**

Minimo (morbida):

1

Standard:

3

Massimo (rigida):

9

HWA10222

## **AVVERTENZA**

Questo assieme ammortizzatore contiene azoto gassoso fortemente compresso. Leggere e comprendere le informazioni che seguono prima di maneggiare l'assieme ammortizzatore.

- Non manomettere o tentare di aprire l'assieme cilindro.

# FUNZIONI DEGLI STRUMENTI E DEI COMANDI

3

- Non sottoporre l'assieme ammortizzatore a fiamme libere o ad altre fonti di calore elevato. Ciò potrebbe fare esplodere il gruppo a seguito dell'eccessiva pressione del gas.
- Non deformare o danneggiare in nessun modo il cilindro. Il danneggiamento del cilindro ridurrebbe le prestazioni di smorzamento.
- Non smaltire autonomamente un assieme ammortizzatore danneggiato o usurato. Portare l'assieme ammortizzatore ad un concessionario Yamaha per qualsiasi assistenza.

## Attacchi cinghie portabagagli

HAU38963

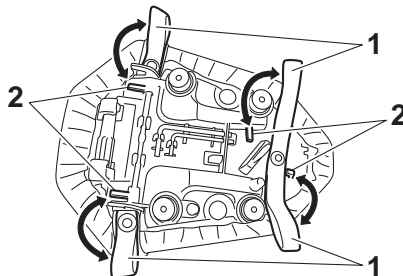

1. Attacco cinghia portabagagli
2. Gancio

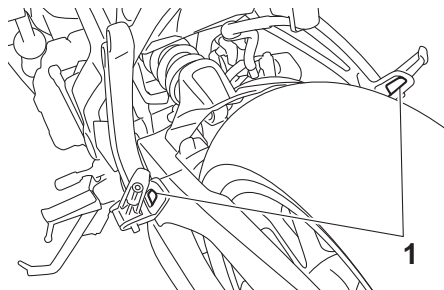

1. Attacco cinghia portabagagli

passaggero. (Vedere pagina 3-19.) Sgan-  
ciare le cinghie dai ganci, quindi installare la  
sella con le cinghie che pendono all'esterno  
della parte inferiore della sella passeggero.

Ci sono sei attacchi cinghie portabagagli,  
quattro sul fondo della sella passeggero ed  
uno su ciascun poggiatesta passeggero.  
Per utilizzare gli attacchi cinghie portaba-  
gagli sulla sella passeggero, togliere la sella

HAU15306

## Cavalletto laterale

Il cavalletto laterale si trova sul lato sinistro del telaio. Alzare o abbassare il cavalletto laterale con il piede mentre si tiene il veicolo in posizione dritta.

### NOTA

L'interruttore incorporato nel cavalletto laterale fa parte del sistema d'interruzione del circuito di accensione. Tale sistema consente di interrompere l'accensione in determinate situazioni. (Vedere la sezione che segue per spiegazioni sul sistema d'interruzione circuito accensione.)

HWA10242

### AVVERTENZA

**Non si deve utilizzare il veicolo con il cavalletto laterale abbassato, o se risulta impossibile alzare il cavalletto laterale correttamente (oppure se non resta alzato), altrimenti il cavalletto laterale potrebbe toccare il terreno e distrarre il pilota, con conseguente possibilità di perdere il controllo del mezzo. Il sistema d'interruzione circuito accensione Yamaha è stato progettato come supporto alla responsabilità del pilota di alzare il cavalletto laterale prima di mettere in movimento il mezzo. Pertanto si prega di controllare questo sistema**

**regolarmente e di farlo riparare da un concessionario Yamaha se non funziona correttamente.**

HAU57950

## Sistema d'interruzione circuito accensione

Il sistema d'interruzione circuito accensione (comprendente l'interruttore cavalletto laterale, l'interruttore frizione e l'interruttore marcia in folle) ha le seguenti funzioni:

- Impedire l'avviamento a marcia innestata e a cavalletto laterale alzato, con la leva frizione non tirata.
- Impedire l'avviamento a marcia innestata e con la leva frizione tirata, ma con il cavalletto laterale ancora abbassato.
- Spegnerne il motore a marcia innestata e con il cavalletto laterale abbassato.

Controllare periodicamente il funzionamento del sistema d'interruzione circuito accensione in conformità alla seguente procedura:

# FUNZIONI DEGLI STRUMENTI E DEI COMANDI

3

A motore spento:

1. Abbassare il cavalletto laterale.
2. Accertarsi che l'interruttore avviamento/arresto motore sia su "O".
3. Girare la chiave in posizione di accensione.
4. Mettere la trasmissione in posizione di folle.
5. Premere il lato "⊗" dell'interruttore avviamento/arresto motore.

**Il motore si avvia?**

Si

NO

Con il motore ancora acceso:

6. Alzare il cavalletto laterale.
7. Tenere tirata la leva frizione.
8. Ingranare una marcia con la trasmissione.
9. Abbassare il cavalletto laterale.

**Il motore si arresta?**

Si

NO

Dopo che il motore si è arrestato:

10. Alzare il cavalletto laterale.
11. Tenere tirata la leva frizione.
12. Premere il lato "⊗" dell'interruttore avviamento/arresto motore.

**Il motore si avvia?**

Si

NO

Il sistema è OK. **Si può utilizzare il motociclo.**

## ⚠ AVVERTENZA

**Se si nota una disfunzione, fare controllare il sistema da un concessionario Yamaha prima di utilizzare il mezzo.**

È possibile che l'interruttore marcia in folle non funzioni correttamente.

**Non utilizzare il motociclo** fino a quando non verrà controllato da un concessionario Yamaha.

È possibile che l'interruttore cavalletto laterale non funzioni correttamente.

**Non utilizzare il motociclo** fino a quando non verrà controllato da un concessionario Yamaha.

È possibile che l'interruttore frizione non funzioni correttamente.

**Non utilizzare il motociclo** fino a quando non verrà controllato da un concessionario Yamaha.



## Connettore ausiliario (CC)

HAU59950

HWA12532

### **AVVERTENZA**

Per prevenire le scosse o i cortocircuiti, verificare che il cappuccio sia installato quando il connettore ausiliario (CC) non viene utilizzato.

Questo veicolo è equipaggiato con un connettore ausiliario (CC). Quando la chiave è posizionata su "ON" è possibile utilizzare un accessorio 12-V collegato al connettore ausiliario (CC).

HCA20090

### **ATTENZIONE**

A motore spento, non utilizzare l'accessorio collegato al connettore ausiliario (CC), e l'assorbimento non deve mai superare 24 W (2 A), per evitare di bruciare il fusibile o scaricare la batteria.

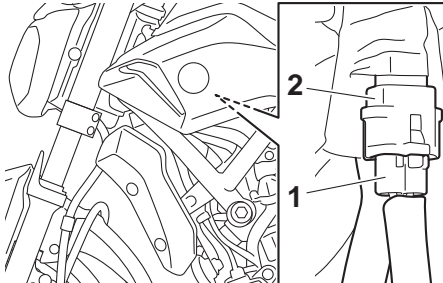

1. Connettore ausiliario (CC)
2. Tappo connettore ausiliario (CC)

# PER LA VOSTRA SICUREZZA – CONTROLLI PRIMA DELL'UTILIZZO

HAU15598

Ispezionare il veicolo ogni volta che lo si usa per accertarsi che sia in condizione di funzionare in sicurezza. Osservare sempre le procedure e gli intervalli d'ispezione e manutenzione descritti nel libretto uso e manutenzione.

HWA11152

## AVVERTENZA

**La mancata esecuzione di un'ispezione o manutenzione corretta del veicolo aumenta la possibilità di incidenti o di danneggiamenti del mezzo. Non utilizzare il veicolo se si riscontrano problemi. Se non si riesce ad eliminare un problema con le procedure fornite in questo manuale, fare ispezionare il veicolo da un concessionario Yamaha.**

4

Prima di utilizzare questo veicolo, controllare i seguenti punti:

POSIZIONE	CONTROLLI	PAGINA
<b>Carburante</b>	<ul style="list-style-type: none"><li>• Controllare il livello carburante nel serbatoio carburante.</li><li>• Fare rifornimento se necessario.</li><li>• Controllare l'assenza di perdite nel circuito del carburante.</li><li>• Verificare che il tubetto sfiato e il tubo di troppopieno del serbatoio carburante non presentino ostruzioni, fessure o danneggiamenti, e controllare i collegamenti dei tubi.</li></ul>	3-17, 3-18
<b>Olio motore</b>	<ul style="list-style-type: none"><li>• Controllare il livello dell'olio nel motore.</li><li>• Se necessario, aggiungere olio del tipo consigliato fino al livello secondo specifica.</li><li>• Controllare l'assenza di perdite di olio nel veicolo.</li></ul>	6-10
<b>Liquido refrigerante</b>	<ul style="list-style-type: none"><li>• Controllare il livello del liquido refrigerante nel serbatoio.</li><li>• Se necessario, aggiungere liquido refrigerante del tipo consigliato fino al livello secondo specifica.</li><li>• Verificare che non ci siano perdite nell'impianto di raffreddamento.</li></ul>	6-12

# PER LA VOSTRA SICUREZZA – CONTROLLI PRIMA DELL'UTILIZZO

POSIZIONE	CONTROLLI	PAGINA
<b>Freno anteriore</b>	<ul style="list-style-type: none"><li>• Controllare il funzionamento.</li><li>• Se si ha una sensazione di morbidezza e cedevolezza, fare spurgare l'impianto idraulico da un concessionario Yamaha.</li><li>• Controllare l'usura pastiglie freni.</li><li>• Sostituire se necessario.</li><li>• Controllare il livello del liquido nel serbatoio.</li><li>• Se necessario, aggiungere liquido freni del tipo specificato fino al livello secondo specifica.</li><li>• Verificare che non ci siano perdite nell'impianto idraulico.</li></ul>	6-21, 6-22
<b>Freno posteriore</b>	<ul style="list-style-type: none"><li>• Controllare il funzionamento.</li><li>• Se si ha una sensazione di morbidezza e cedevolezza, fare spurgare l'impianto idraulico da un concessionario Yamaha.</li><li>• Controllare l'usura pastiglie freni.</li><li>• Sostituire se necessario.</li><li>• Controllare il livello del liquido nel serbatoio.</li><li>• Se necessario, aggiungere liquido freni del tipo specificato fino al livello secondo specifica.</li><li>• Verificare che non ci siano perdite nell'impianto idraulico.</li></ul>	6-21, 6-22
<b>Frizione</b>	<ul style="list-style-type: none"><li>• Controllare il funzionamento.</li><li>• Lubrificare il cavo se necessario.</li><li>• Controllare il gioco della leva.</li><li>• Regolare se necessario.</li></ul>	6-19
<b>Manopola acceleratore</b>	<ul style="list-style-type: none"><li>• Accertarsi che il movimento sia agevole.</li><li>• Controllare il gioco della manopola acceleratore.</li><li>• Se necessario, fare regolare il gioco della manopola acceleratore e lubrificare il cavo ed il corpo della manopola da un concessionario Yamaha.</li></ul>	6-16, 6-26
<b>Cavi di comando</b>	<ul style="list-style-type: none"><li>• Accertarsi che il movimento sia agevole.</li><li>• Lubrificare se necessario.</li></ul>	6-26
<b>Catena di trasmissione</b>	<ul style="list-style-type: none"><li>• Controllare la tensione della catena.</li><li>• Regolare se necessario.</li><li>• Controllare lo stato della catena.</li><li>• Lubrificare se necessario.</li></ul>	6-24, 6-25

# PER LA VOSTRA SICUREZZA – CONTROLLI PRIMA DELL'UTILIZZO

POSIZIONE	CONTROLLI	PAGINA
<b>Ruote e pneumatici</b>	<ul style="list-style-type: none"><li>• Controllare l'assenza di danneggiamenti.</li><li>• Controllare la condizione dei pneumatici e la profondità del battistrada.</li><li>• Controllare la pressione dell'aria.</li><li>• Correggere se necessario.</li></ul>	6-16, 6-19
<b>Pedali freno e cambio</b>	<ul style="list-style-type: none"><li>• Accertarsi che il movimento sia agevole.</li><li>• Lubrificare i perni di guida dei pedali se necessario.</li></ul>	6-27
<b>Leve del freno e della frizione</b>	<ul style="list-style-type: none"><li>• Accertarsi che il movimento sia agevole.</li><li>• Lubrificare i punti di rotazione delle leve se necessario.</li></ul>	6-27
<b>Cavalletto laterale</b>	<ul style="list-style-type: none"><li>• Accertarsi che il movimento sia agevole.</li><li>• Lubrificare il punto di rotazione se necessario.</li></ul>	6-28
<b>Fissaggi della parte ciclistica</b>	<ul style="list-style-type: none"><li>• Accertarsi che tutti i dadi, i bulloni e le viti siano serrati correttamente.</li><li>• Serrare se necessario.</li></ul>	–
<b>Strumenti, luci, segnali e interruttori</b>	<ul style="list-style-type: none"><li>• Controllare il funzionamento.</li><li>• Correggere se necessario.</li></ul>	–
<b>Interruttore cavalletto laterale</b>	<ul style="list-style-type: none"><li>• Controllare il funzionamento del sistema d'interruzione circuito accensione.</li><li>• Se il sistema non funziona correttamente, fare controllare il veicolo da un concessionario Yamaha.</li></ul>	3-24

Leggere attentamente il libretto uso e manutenzione per familiarizzare con tutti i comandi. Se non si comprende un comando o una funzione, chiedere spiegazioni al concessionario Yamaha di fiducia.

HWA10272

## AVVERTENZA

**La mancanza di pratica con i comandi può comportare la perdita del controllo, con possibilità di incidenti o infortuni.**

## NOTA

Questo modello è equipaggiato con:

- un sensore dell'angolo di inclinazione per arrestare il motore in caso di ribaltamento. In questo caso, il display indica il codice di errore 30, ma questo non è un malfunzionamento. Girare la chiave su "OFF" e poi su "ON" per cancellare il codice di errore. Se non lo si fa, si impedisce al motore di avviarsi nonostante il motore inizi a girare quando si preme l'interruttore avviamento.
- un sistema di spegnimento automatico motore. Il motore si spegne automaticamente se lo si lascia al minimo per 20 minuti. Se il motore si spegne, premere semplicemente l'interruttore avviamento per riavviare il motore.

## Accensione del motore

Affinché il sistema d'interruzione circuito accensione dia il consenso all'avviamento, va soddisfatta una delle seguenti condizioni:

- La trasmissione è in posizione di folle.
- La trasmissione è innestata su una marcia con la leva frizione tirata ed il cavalletto laterale alzato.

Vedere pagina 3-24 per maggiori informazioni.

1. Girare la chiave su "ON" e verificare che l'interruttore avviamento/arresto motore sia su "○".

Le seguenti spie d'avvertimento e di segnalazione dovrebbero accendersi per pochi secondi e poi spegnersi.

- Spia temperatura liquido refrigerante
- Spia guasto motore
- Spia immobilizer
- Spia pressione olio (questa spia si riaccende dopo essersi spenta brevemente, dopo di che resta accesa finché non si avvia il motore.)

# UTILIZZO E PUNTI IMPORTANTI RELATIVI ALLA GUIDA

HCA20790

## ATTENZIONE

- Se le suddette spie o spie di segnalazione non si accendono all'inizio girando la chiave su "ON", o se una spia o una spia di segnalazione (eccetto la spia pressione olio) resta accesa, vedere pagina 3-3 per il controllo del circuito della spia o spia di segnalazione corrispondente.
- Dopo essersi spenta una volta, la spia pressione olio si riaccende finché si avvia il motore. Se la spia non si accende, o se la spia non si spegne dopo aver avviato il motore, vedere pagina 3-3 per il controllo del circuito della spia pressione olio motore.

Per modelli con ABS:

La spia ABS deve accendersi quando si gira la chiave in posizione "ON" per poi spegnersi quando si raggiunge una velocità di almeno 10 km/h (6 mi/h).

HCA17682

## ATTENZIONE

Se la spia ABS non si accende e spegne come descritto sopra, vedere pagina 3-3 per il controllo del circuito della spia.

2. Mettere la trasmissione in posizione di folle. La spia marcia in folle dovrebbe accendersi. In caso negativo, far controllare il circuito elettrico da un concessionario Yamaha.
3. Accendere il motore premendo il lato "⊘" dell'interruttore avviamento/arresto motore.

Se il motore non si avvia, rilasciare l'interruttore avviamento/arresto motore, attendere alcuni secondi e poi riprovare. Ogni tentativo di accensione deve essere il più breve possibile per preservare la batteria. Non tentare di far girare il motore per più di 10 secondi per ogni tentativo.

HCA11043

## ATTENZIONE

**Per allungare al massimo la vita del motore, non accelerare bruscamente quando il motore è freddo!**

HAU16673

## Cambi di marcia

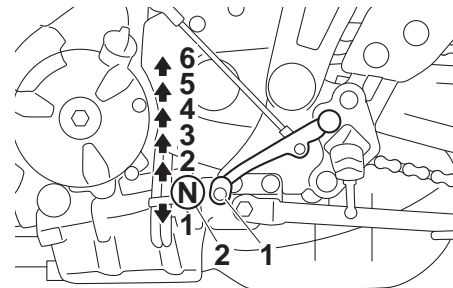

1. Pedale cambio
2. Posizione di folle

Cambiando, il pilota determina la potenza del motore disponibile nelle diverse condizioni di marcia: avviamento, accelerazione, salite ecc.

Le posizioni del selettore cambio sono indicate nell'illustrazione.

## NOTA

Per mettere la trasmissione in posizione di folle, premere diverse volte il pedale cambio fino alla fine della sua corsa, e poi alzarlo leggermente.

# UTILIZZO E PUNTI IMPORTANTI RELATIVI ALLA GUIDA

## ATTENZIONE

HCA10261

- Anche con il cambio in posizione di folle, proseguire nella guida per inerzia a motore spento per lunghi periodi di tempo, e non trainare il motociclo su distanze lunghe. Il cambio viene lubrificato correttamente solo quando il motore è in funzione. Una lubrificazione insufficiente può danneggiare il cambio.
- Usare sempre la frizione per cambiare le marce, per evitare di danneggiare il motore, il cambio ed il gruppo trasmissione, che non sono progettati per resistere allo shock provocato dall'innesto forzato di una marcia.

HAU16682

## Per mettersi in marcia e accelerare

1. Tirare la leva frizione per disinnestare la frizione.
2. Ingranare la prima marcia con la trasmissione. La spia marcia in folle dovrebbe spegnersi.
3. Aprire gradualmente l'acceleratore e contemporaneamente rilasciare lentamente la leva frizione.

HAU58270

## Per decelerare

4. In corrispondenza dei punti di cambio marce consigliati illustrati nella tabella seguente, chiudere l'acceleratore e contemporaneamente premere rapidamente la leva frizione.
5. Ingranare la seconda marcia con la trasmissione. (Ricordarsi di non mettere la trasmissione in posizione di folle.)
6. Aprire parzialmente l'acceleratore e rilasciare gradualmente la leva frizione.
7. Seguire la stessa procedura quando si cambia alla marcia superiore successiva.

## NOTA

Quando si cambiano le marce nelle normali condizioni di funzionamento, utilizzare i punti di cambio marce consigliati.

3. Quando il motociclo raggiunge 20 km/h (12 mi/h), il motore sta per fermarsi o gira in modo irregolare, premere la leva frizione, utilizzare i freni per rallentare il motociclo e continuare a scalare le marce secondo necessità.
4. Una volta che il motociclo si è fermato, la trasmissione può essere messa in posizione di folle. La spia marcia in folle dovrebbe accendersi, dopo di che la leva frizione può essere rilasciata.

HWA17380

## AVVERTENZA

- Se si frena in modo scorretto si rischiano la perdita di controllo o di trazione. Utilizzare sempre entrambi i freni, azionandoli in modo uniforme.
- Verificare che il motociclo e il motore abbiano rallentato a sufficienza prima di scalare a una marcia inferiore. L'inserimento di una marcia inferiore quando la velocità del veicolo o il regime di rotazione del motore è troppo elevata può causare la perdita di trazione della ruota posteriore o mandare fuori giri il motore, con il rischio di perdita di

5

# UTILIZZO E PUNTI IMPORTANTI RELATIVI ALLA GUIDA

controllo, incidenti e lesioni. Si rischia anche di danneggiare il motore o il gruppo trasmissione.

## Punti di cambio marce consigliati

HAU58280

La tabella che segue illustra i punti di cambio marce consigliati durante l'accelerazione e la decelerazione.

### Punti di cambio alla marcia superiore:

- 1a → 2a: 20 km/h (12 mi/h)
- 2a → 3a: 30 km/h (19 mi/h)
- 3a → 4a: 40 km/h (25 mi/h)
- 4a → 5a: 50 km/h (31 mi/h)
- 5a → 6a: 60 km/h (37 mi/h)

### Punti di cambio alla marcia inferiore:

- 6a → 5a: 45 km/h (28 mi/h)
- 5a → 4a: 35 km/h (22 mi/h)
- 4a → 3a: 25 km/h (16 mi/h)

## Consigli per ridurre il consumo del carburante

HAU16811

Il consumo di carburante dipende in gran parte dallo stile di guida. I seguenti consigli possono aiutare a ridurre il consumo di carburante:

- Salire di marcia in progressione rapida ed evitare regimi di rotazione elevati del motore durante l'accelerazione.
- Non accelerare il motore mentre si scalano le marce ed evitare regimi di rotazione elevati quando non c'è carico sul motore.
- Spegnerne il motore invece di lasciarlo al minimo per lunghi periodi di tempo (per es. negli ingorghi di traffico, ai semafori o ai passaggi a livello).

## Rodaggio

HAU16842

Non c'è un periodo più importante nella vita del motore di quello tra 0 e 1600 km (1000 mi). Per questo motivo, leggere attentamente quanto segue.

Dato che il motore è nuovo, non sottoporlo a sforzi eccessivi per i primi 1600 km (1000 mi). Le varie parti del motore si usurano e si adattano reciprocamente creando i giochi di funzionamento corretti. Durante questo periodo si deve evitare di guidare a lungo a tutto gas o qualsiasi altra condizione che possa provocare il surriscaldamento del motore.

HAU17094

### 0-1000 km (0-600 mi)

Evitare il funzionamento prolungato superiore a 5000 giri/min. **ATTENZIONE: Dopo 1000 km (600 mi) di funzionamento, si deve cambiare l'olio motore e sostituire la cartuccia o l'elemento filtro olio.**

[HCA10303]

### 1000-1600 km (600-1000 mi)

Evitare il funzionamento prolungato superiore a 6000 giri/min.



# UTILIZZO E PUNTI IMPORTANTI RELATIVI ALLA GUIDA

---

## 1600 km (1000 mi) e più

Ora si può utilizzare normalmente il veicolo.

HCA10311

### **ATTENZIONE**

- **Mantenere il regime di rotazione del motore al di fuori della zona rossa del contagiri.**
  - **In caso di disfunzioni del motore durante il periodo di rodaggio, fare controllare immediatamente il mezzo da un concessionario Yamaha.**
- 

HAU17214

## **Parcheggio**

Quando si parcheggia, spegnere il motore e togliere la chiave dal blocchetto accensione.

HWA10312

### **AVERTENZA**

- **Poiché il motore e l'impianto di scarico possono divenire molto caldi, parcheggiare in luoghi dove i pedoni o i bambini non possano facilmente toccarli e scottarsi.**
  - **Non parcheggiare su pendenze o su terreno soffice, altrimenti il veicolo potrebbe ribaltarsi, aumentando il rischio di perdite di carburante e incendi.**
  - **Non parcheggiare accanto all'erba o altri materiali infiammabili che potrebbero prendere fuoco.**
-

HAU17245

Le ispezioni, le regolazioni e le lubrificazioni periodiche conserveranno il veicolo nelle migliori condizioni possibili di sicurezza e di efficienza. La sicurezza è un obbligo del proprietario/utilizzatore del veicolo. I punti più importanti relativi ai controlli, alle regolazioni ed alla lubrificazione del veicolo sono illustrati nelle pagine seguenti.

Gli intervalli indicati nella tabella di manutenzione periodica vanno considerati solo come una guida generale in condizioni di marcia normali. Tuttavia, potrebbe essere necessario ridurre gli intervalli di manutenzione in funzione delle condizioni climatiche, del terreno, della posizione geografica e dell'impiego individuale.

HWA10322

## AVVERTENZA

**La mancanza di una manutenzione corretta del veicolo o l'esecuzione errata di procedure di manutenzione può aumentare il rischio di infortuni o decessi durante l'assistenza o l'uso del veicolo. Se non si ha confidenza con la manutenzione del veicolo, farla eseguire da un concessionario Yamaha.**

HWA15123

## AVVERTENZA

**Spegnere il motore quando si esegue la manutenzione, a meno che non sia specificato diversamente.**

- **Il motore in funzione ha parti in movimento in cui si possono impigliare parti del corpo o abiti, e parti elettriche che possono provocare scosse o incendi.**
- **Effettuare operazioni di assistenza al veicolo con il motore in funzione può provocare infortuni agli occhi, scottature, incendi, o avvelenamenti da monossido di carbonio – con possibilità di decesso. Vedere pagine 1-2 per maggiori informazioni sul monossido di carbonio.**

HWA15461

## AVVERTENZA

**I dischi, le pinze, i tamburi e i rivestimenti delle pastiglie dei freni raggiungono temperature molto elevate durante l'uso. Lasciare raffreddare i componenti dei freni prima di toccarli per evitare possibili ustioni.**

HAU17303

Il controllo delle emissioni contribuisce non solo a garantire un'aria più pulita, ma è fondamentale per assicurare un buon funzionamento del motore e il massimo delle prestazioni. Nelle seguenti tabelle di manutenzione periodica, gli interventi relativi al controllo delle emissioni vengono raggruppati separatamente. Tali interventi richiedono dati, conoscenze tecniche e attrezzature speciali. La manutenzione, la sostituzione e la riparazione dei sistemi e dei dispositivi di controllo delle emissioni possono essere eseguite da qualsiasi officina o addetto alle riparazioni purché qualificati (se applicabile). I concessionari Yamaha dispongono dell'esperienza e delle attrezzature necessarie ad eseguire tali interventi specifici.

HAU59910

## Kit attrezzi

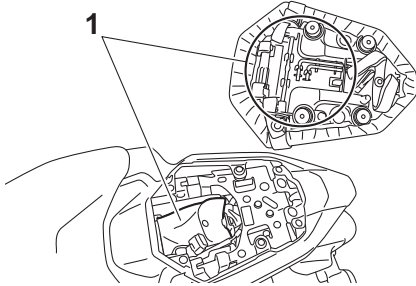

### 1. Kit di attrezzi in dotazione

Il kit attrezzi si trova sotto la sella passeggero. Alcuni attrezzi si trovano anche sul fondo della sella passeggero. (Vedere pagina 3-19.)

Le informazioni per l'assistenza contenute in questo libretto e il kit attrezzi in dotazione hanno lo scopo di aiutarvi nell'esecuzione della manutenzione preventiva e di piccole riparazioni. È tuttavia possibile che, per eseguire correttamente determinati lavori di manutenzione, siano necessari degli attrezzi supplementari, come una chiave dinamometrica.

## NOTA

Se non si è in possesso degli attrezzi o dell'esperienza necessari per un determinato lavoro, farlo eseguire dal concessionario Yamaha di fiducia.

# MANUTENZIONE E REGOLAZIONI PERIODICHE

HAU46862

## NOTA

- I controlli annuali vanno eseguiti ogni anno, a meno che in precedenza, non si sia raggiunta la scadenza di un intervallo chilometrico (o per il Regno Unito, la scadenza di un intervallo basato sulle miglia).
- Da 50000 km (30000 mi), ripetere gli intervalli di manutenzione iniziando da 10000 km (6000 mi).
- Affidare l'assistenza delle posizioni evidenziate da un asterisco ad un concessionario Yamaha, in quanto richiedono utensili speciali, dati ed abilità tecnica.

## Tabella di manutenzione periodica per il sistema di controllo emissioni

HAU46911

N.	POSIZIONE	INTERVENTO DI CONTROLLO O MANUTENZIONE	LETTURA DEL TOTALIZZATORE CONTACHILOMETRI					CONTROLLO ANNUALE
			1000 km (600 mi)	10000 km (6000 mi)	20000 km (12000 mi)	30000 km (18000 mi)	40000 km (24000 mi)	
1	* Circuito del carburante	<ul style="list-style-type: none"> <li>• Verificare che i tubi flessibili della benzina non siano fessurati o danneggiati.</li> </ul>		√	√	√	√	√
2	* Candele	<ul style="list-style-type: none"> <li>• Controllare lo stato.</li> <li>• Pulire e ripristinare la distanza elettrodi.</li> </ul>		√		√		
		<ul style="list-style-type: none"> <li>• Sostituire.</li> </ul>			√		√	
3	* Valvole	<ul style="list-style-type: none"> <li>• Controllare il gioco valvole.</li> <li>• Regolare.</li> </ul>	Ogni 40000 km (24000 mi)					
4	* Sistema di iniezione carburante	<ul style="list-style-type: none"> <li>• Regolare la sincronizzazione.</li> </ul>	√	√	√	√	√	√

# MANUTENZIONE E REGOLAZIONI PERIODICHE

HAU1770K

Tabella manutenzione generale e lubrificazione

N.	POSIZIONE	INTERVENTO DI CONTROLLO O MANUTENZIONE	LETTURA DEL TOTALIZZATORE CONTACHILOMETRI					CONTROL- LO AN- NUALE
			1000 km (600 mi)	10000 km (6000 mi)	20000 km (12000 mi)	30000 km (18000 mi)	40000 km (24000 mi)	
1	* Elemento filtrante	• Sostituire.					√	
2	Tubetto ispezione cassa filtro	• Pulire.	√	√	√	√	√	
3	Frizione	• Controllare il funzionamento. • Regolare.	√	√	√	√	√	
4	* Freno anteriore	• Controllare il funzionamento, il li- vello del liquido e l'assenza di perdite nel veicolo.	√	√	√	√	√	√
		• Sostituire le pastiglie dei freni.	Se consumate fino al limite					
5	* Freno posteriore	• Controllare il funzionamento, il li- vello del liquido e l'assenza di perdite nel veicolo.	√	√	√	√	√	√
		• Sostituire le pastiglie dei freni.	Se consumate fino al limite					
6	* Tubi freni	• Controllare se vi sono fessurazio- ni o danneggiamenti. • Controllare che la posa e il ser- raggio siano corretti.		√	√	√	√	√
		• Sostituire.	Ogni 4 anni					
7	* Liquido freni	• Sostituire.	Ogni 2 anni					
8	* Ruote	• Controllare il disassamento e danneggiamenti.		√	√	√	√	

6

# MANUTENZIONE E REGOLAZIONI PERIODICHE

N.	POSIZIONE	INTERVENTO DI CONTROLLO O MANUTENZIONE	LETTURA DEL TOTALIZZATORE CONTACHILOMETRI					CONTROLLO ANNUALE
			1000 km (600 mi)	10000 km (6000 mi)	20000 km (12000 mi)	30000 km (18000 mi)	40000 km (24000 mi)	
9 *	<b>Pneumatici</b>	<ul style="list-style-type: none"> <li>Controllare la profondità del battistrada e danneggiamenti.</li> <li>Sostituire se necessario.</li> <li>Controllare la pressione dell'aria.</li> <li>Correggere se necessario.</li> </ul>		√	√	√	√	√
10 *	<b>Cuscinetti ruote</b>	<ul style="list-style-type: none"> <li>Controllare che i cuscinetti non siano allentati o danneggiati.</li> </ul>		√	√	√	√	
11 *	<b>Forcellone</b>	<ul style="list-style-type: none"> <li>Controllare il funzionamento ed un gioco eccessivo.</li> </ul>		√	√	√	√	
		<ul style="list-style-type: none"> <li>Lubrificare con grasso a base di sapone di litio.</li> </ul>	Ogni 50000 km (30000 mi)					
12	<b>Catena di trasmissione</b>	<ul style="list-style-type: none"> <li>Controllare la tensione, l'allineamento e le condizioni della catena di trasmissione.</li> <li>Regolare e lubrificare interamente la catena di trasmissione con un lubrificante specifico per catene a O-ring.</li> </ul>	Ogni 800 km (500 mi) e dopo aver lavato il motociclo e averlo guidato nella pioggia o in zone umide					
13 *	<b>Cuscinetti dello sterzo</b>	<ul style="list-style-type: none"> <li>Controllare il gioco dei cuscinetti e la durezza della sterzo.</li> </ul>	√	√	√	√	√	
		<ul style="list-style-type: none"> <li>Lubrificare con grasso a base di sapone di litio.</li> </ul>	Ogni 20000 km (12000 mi)					
14 *	<b>Fissaggi della parte ciclistica</b>	<ul style="list-style-type: none"> <li>Accertarsi che tutti i dadi, i bulloni e le viti siano serrati correttamente.</li> </ul>		√	√	√	√	√
15	<b>Perno di rotazione leva freno</b>	<ul style="list-style-type: none"> <li>Lubrificare con grasso al silicone.</li> </ul>		√	√	√	√	√

# MANUTENZIONE E REGOLAZIONI PERIODICHE

N.	POSIZIONE	INTERVENTO DI CONTROLLO O MANUTENZIONE	LETTURA DEL TOTALIZZATORE CONTACHILOMETRI					CONTROLLO ANNUALE
			1000 km (600 mi)	10000 km (6000 mi)	20000 km (12000 mi)	30000 km (18000 mi)	40000 km (24000 mi)	
16	<b>Perno di rotazione del pedale freno</b>	• Lubrificare con grasso a base di sapone di litio.		√	√	√	√	√
17	<b>Perno di rotazione leva frizione</b>	• Lubrificare con grasso a base di sapone di litio.		√	√	√	√	√
18	<b>Perno di rotazione del pedale cambio</b>	• Lubrificare con grasso a base di sapone di litio.		√	√	√	√	√
19	<b>Cavalletto laterale</b>	• Controllare il funzionamento. • Lubrificare con grasso a base di sapone di litio.		√	√	√	√	√
20	* <b>Interruttore del cavalletto laterale</b>	• Controllare il funzionamento.	√	√	√	√	√	√
21	* <b>Forcella</b>	• Controllare il funzionamento e l'assenza di perdite di olio.		√	√	√	√	
22	* <b>Gruppo dell'ammortizzatore</b>	• Controllare il funzionamento e l'assenza di perdite di olio nell'ammortizzatore.		√	√	√	√	
23	* <b>Punti di rotazione del braccio di rinvio e del braccio di giunzione della sospensione posteriore</b>	• Controllare il funzionamento.		√	√	√	√	
		• Lubrificare con grasso a base di sapone di litio.			√		√	
24	<b>Olio motore</b>	• Cambiare. • Controllare il livello dell'olio e l'assenza di perdite di olio nel veicolo.	√	√	√	√	√	√
25	<b>Cartuccia del filtro dell'olio motore</b>	• Sostituire.	√		√		√	

# MANUTENZIONE E REGOLAZIONI PERIODICHE

N.	POSIZIONE	INTERVENTO DI CONTROLLO O MANUTENZIONE	LETTURA DEL TOTALIZZATORE CONTACHILOMETRI					CONTROLLO ANNUALE
			1000 km (600 mi)	10000 km (6000 mi)	20000 km (12000 mi)	30000 km (18000 mi)	40000 km (24000 mi)	
26 *	Sistema di raffreddamento	• Controllare il livello del liquido refrigerante e l'assenza di perdite di olio nel veicolo.		√	√	√	√	√
		• Cambiare liquido refrigerante.	Ogni 3 anni					
27 *	Interruttori del freno anteriore e del freno posteriore	• Controllare il funzionamento.	√	√	√	√	√	√
28	Parti in movimento e cavi	• Lubrificare.		√	√	√	√	√
29 *	Manopola acceleratore	• Controllare il funzionamento. • Controllare il gioco della manopola acceleratore e se necessario regolarlo. • Lubrificare il cavo e il corpo della manopola.		√	√	√	√	√
30 *	Luci, segnali e interruttori	• Controllare il funzionamento. • Regolare il fascio di luce del faro.	√	√	√	√	√	√

HAU18681

## NOTA

- Filtro dell'aria
  - Il filtro dell'aria di questo modello è dotato di una cartuccia monouso di carta con rivestimento d'olio, che non va pulita con aria compressa per evitare di danneggiarla.
  - Sostituire più spesso l'elemento del filtro dell'aria se si percorrono zone molto umide o polverose.
- Manutenzione del freno idraulico
  - Controllare regolarmente e, se necessario, rabboccare il liquido dei freni per portarlo al livello corretto.
  - Ogni due anni sostituire i componenti interni delle pompe freno e delle pinze, e cambiare il liquido dei freni.



# MANUTENZIONE E REGOLAZIONI PERIODICHE

---

- Sostituire i tubi flessibili dei freni ogni quattro anni e se sono fessurati o danneggiati.
-

# MANUTENZIONE E REGOLAZIONI PERIODICHE

## Controllo delle candele

HAU19653

Le candele sono componenti importanti del motore che vanno controllati periodicamente, preferibilmente da un concessionario Yamaha. Poiché il calore ed i depositi provocano una lenta erosione delle candele, bisogna smontarle e controllarle in conformità alla tabella della manutenzione periodica e lubrificazione. Inoltre, lo stato delle candele può rivelare le condizioni del motore.

L'isolatore di porcellana intorno all'elettrodo centrale di ciascuna candela deve essere di colore marroncino chiaro (il colore ideale se il veicolo viene usato normalmente) e tutte le candele installate nel motore devono avere lo stesso colore. Se il colore di una candela è nettamente diverso, il motore potrebbe funzionare in maniera anomala. Non tentare di diagnosticare problemi di questo genere. Chiedere invece ad un concessionario Yamaha di controllare il veicolo.

Se una candela presenta segni di usura degli elettrodi e eccessivi depositi carboniosi o di altro genere, si deve sostituirla.

**Candela secondo specifica:**  
NGK/LMAR8A-9

Prima di installare una candela, misurare la distanza tra gli elettrodi con uno spessore e, se necessario, regolarla secondo la specifica.

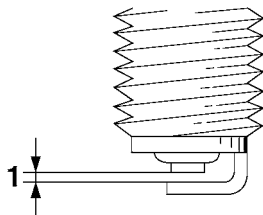

1. Distanza tra gli elettrodi

**Distanza tra gli elettrodi:**  
0.8–0.9 mm (0.031–0.035 in)

Pulire la superficie della guarnizione della candela e la sua superficie di accoppiamento ed eliminare ogni traccia di sporco dalla filettatura della candela.

**Coppia di serraggio:**  
Candela:  
13 Nm (1.3 m·kgf, 9.4 ft·lbf)

## NOTA

In mancanza di una chiave dinamometrica per installare la candela, per ottenere una coppia di serraggio corretta aggiungere 1/4–1/2 giro al serraggio manuale. Tuttavia provvedere al serraggio secondo specifica della candela al più presto possibile.

HCA10841

## ATTENZIONE

**Non utilizzare attrezzi per togliere o per installare il cappuccio della candela, il connettore della bobina di accensione potrebbe danneggiarsi. È possibile che sia difficile togliere il cappuccio della candela, in quanto la tenuta di gomma all'estremità del cappuccio è montata strettamente. Per togliere il cappuccio della candela, basta piegarlo all'indietro ed in avanti mentre lo si tira; per installarlo, piegarlo all'indietro ed in avanti mentre lo si spinge.**

# MANUTENZIONE E REGOLAZIONI PERIODICHE

HAU60471

## Olio motore e cartuccia filtro olio

Controllare sempre il livello olio motore prima di ogni utilizzo. Oltre a questo, si deve cambiare l'olio e sostituire la cartuccia filtro olio agli intervalli specificati nella tabella della manutenzione periodica e lubrificazione.

### Per controllare il livello olio motore

1. Posizionare il veicolo su una superficie piana e mantenerlo diritto. Basta una lieve inclinazione laterale per provocare errori nel controllo.
2. Accendere il motore, lasciarlo scaldare per diversi minuti, quindi spegnerlo.
3. Attendere qualche minuto per far depositare l'olio e poi controllare il livello dell'olio attraverso l'oblò di ispezione situato in basso sul lato sinistro del carter.

### NOTA

Il livello olio motore deve trovarsi tra i riferimenti di livello minimo e massimo.

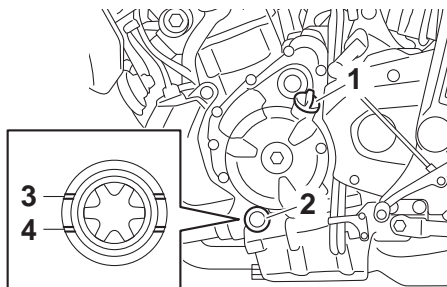

1. Tappo bocchettone riempimento olio motore
2. Oblò ispezione livello olio motore
3. Riferimento livello max.
4. Riferimento di livello min.

4. Se l'olio motore è al di sotto al riferimento di livello minimo, rabboccare con il tipo di olio consigliato per raggiungere il livello appropriato.

### Per cambiare l'olio motore (con o senza sostituzione della cartuccia filtro olio)

1. Posizionare il veicolo su una superficie piana.
2. Accendere il motore, lasciarlo scaldare per diversi minuti, quindi spegnerlo.
3. Posizionare una coppa dell'olio sotto il motore per raccogliere l'olio esausto.

4. Togliere il tappo bocchettone riempimento olio motore, il bullone drenaggio olio e la rispettiva guarnizione per scaricare l'olio dal carter.

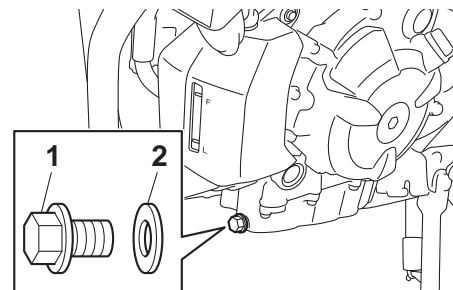

1. Bullone drenaggio olio
2. Guarnizione

### NOTA

Saltare le fasi 5-7 se non si sostituisce la cartuccia filtro olio.

5. Togliere la cartuccia filtro olio con una chiave filtro olio.

# MANUTENZIONE E REGOLAZIONI PERIODICHE

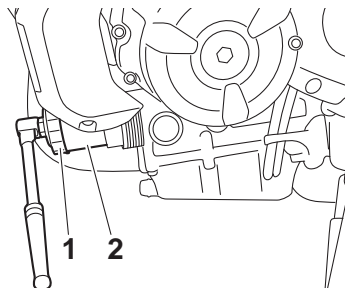

1. Chiave filtri olio
2. Cartuccia filtro olio

6

## NOTA

Le chiavi filtro olio sono disponibili presso i concessionari Yamaha.

6. Applicare uno strato sottile di olio motore pulito sull'O-ring della nuova cartuccia filtro olio.

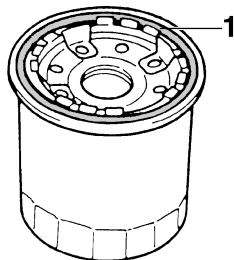

1. O-ring

## NOTA

Verificare che l'O-ring sia assestato correttamente.

7. Installare la nuova cartuccia filtro olio con la chiave filtro olio e poi stringerla alla coppia di serraggio secondo specifica con una chiave dinamometrica.

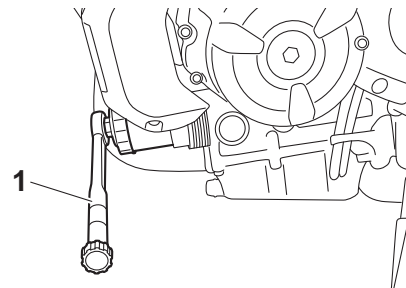

1. Chiave dinamometrica

### Coppia di serraggio:

Cartuccia filtro olio:  
17 Nm (1.7 m·kgf, 12 ft·lbf)

8. Installare il bullone drenaggio olio e la guarnizione nuova, quindi stringere il bullone alla coppia di serraggio secondo specifica.

### Coppia di serraggio:

Bullone di drenaggio olio motore:  
43 Nm (4.3 m·kgf, 31 ft·lbf)

9. Rabboccare con la quantità specificata dell'olio motore consigliato, quindi installare e serrare il tappo riempimento olio.

# MANUTENZIONE E REGOLAZIONI PERIODICHE

## Olio motore consigliato:

Vedere pagina 8-1.

## Quantità di olio:

Senza sostituzione della cartuccia del filtro dell'olio:

2.30 L (2.43 US qt, 2.02 Imp.qt)

Con sostituzione della cartuccia del filtro dell'olio:

2.60 L (2.75 US qt, 2.29 Imp.qt)

## NOTA

Ricordarsi di pulire con uno straccio l'olio eventualmente versato sulle parti dopo che il motore e l'impianto di scarico si sono raffreddati.

HCA11621

## ATTENZIONE

- Per prevenire slittamenti della frizione (dato che l'olio motore lubrifica anche la frizione), non miscelare additivi chimici all'olio. Non utilizzare oli con specifica diesel "CD" o oli di qualità superiore a quella specificata. Inoltre non usare oli con etichetta "ENERGY CONSERVING II" (CONSERVANTE ENERGIA II) o superiore.
- Accertarsi che non penetrino corpi estranei nel carter.

10. Accendere il motore e lasciarlo girare al minimo per diversi minuti mentre verificando che non ci siano perdite di olio. In caso di perdite di olio, spegnere immediatamente il motore e cercarne le cause.

## NOTA

Dopo l'avviamento del motore, la spia pressione olio motore deve spegnersi.

HCA20860

## ATTENZIONE

**Se la spia pressione olio lampeggia o resta accesa anche se il livello dell'olio è appropriato, spegnere immediatamente il motore e far controllare il veicolo da un concessionario Yamaha.**

11. Spegnere il motore, attendere qualche minuto per far depositare l'olio, quindi controllare il livello dell'olio e correggerlo se necessario.

HAU20071

## Liquido refrigerante

Prima di utilizzare il mezzo, controllare sempre il livello del liquido refrigerante. Inoltre si deve cambiare il liquido refrigerante agli intervalli specificati nella tabella della manutenzione periodica e lubrificazione.

HAU20095

## Per controllare il livello del liquido refrigerante

1. Posizionare il veicolo su una superficie piana e mantenerlo diritto.

## NOTA

- Si deve controllare il livello del liquido refrigerante con il motore freddo, in quanto il livello varia a seconda della temperatura del motore.
- Accertarsi che il veicolo sia diritto durante il controllo del livello del liquido refrigerante. Basta una lieve inclinazione laterale per provocare errori nel controllo.

2. Controllare il livello del liquido refrigerante nel serbatoio liquido refrigerante.

## NOTA

Il livello del liquido refrigerante deve trovarsi tra i riferimenti livello min. e max.

# MANUTENZIONE E REGOLAZIONI PERIODICHE

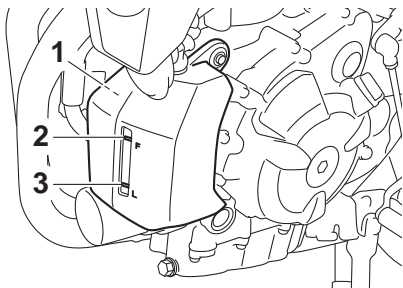

1. Serbatoio liquido refrigerante
2. Riferimento livello max.
3. Riferimento di livello min.

6

3. Se il liquido refrigerante è all'altezza o al di sotto del riferimento livello min., togliere il tappo del serbatoio. **AVVERTENZA!** Togliere solo il tappo serbatoio liquido refrigerante. Non tentare mai di togliere il tappo radiatore quando il motore è caldo.

[HWA15162]

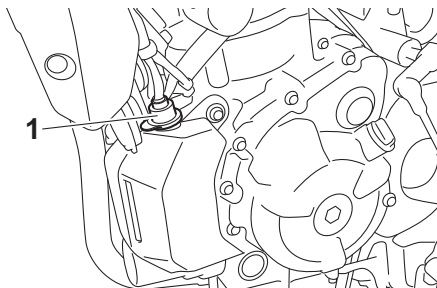

1. Tappo serbatoio liquido refrigerante

4. Aggiungere liquido refrigerante fino al riferimento livello max. e poi installare il tappo serbatoio. **ATTENZIONE:** Se non si dispone di liquido refrigerante, utilizzare al suo posto acqua distillata o acqua del rubinetto non calcarea. Non utilizzare acqua calcarea o salata, in quanto sono dannose per il motore. Se si è usata dell'acqua al posto del refrigerante, sostituirla con refrigerante al più presto possibile, altrimenti l'impianto di raffreddamento non sarebbe protetto dal gelo e dalla corrosione. Se si è aggiunta acqua al refrigerante, far controllare al più presto possibile da un concessionario Yamaha il contenuto di refrigerante, altrimenti l'efficacia del liquido refrigerante si riduce. [HCA10473]

**Capacità serbatoio liquido refrigerante (fino al riferimento livello max.):**

0.25 L (0.26 US qt, 0.22 Imp.qt)

HAU59863

## Per cambiare il liquido refrigerante

1. Posizionare il veicolo su una superficie piana e lasciare raffreddare il motore, se necessario.
2. Posizionare un contenitore sotto il motore per raccogliere il liquido refrigerante usato.
3. Togliere il bullone fermo tappo radiatore e il tappo radiatore. **AVVERTENZA!** Non tentare mai di togliere il tappo radiatore quando il motore è caldo. [HWA10382]

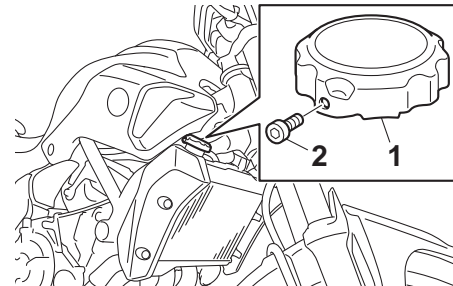

1. Tappo radiatore
2. Bullone fermo tappo radiatore

# MANUTENZIONE E REGOLAZIONI PERIODICHE

4. Rimuovere il coperchio del tappo serbatoio liquido refrigerante togliendo il bullone e il fissaggio rapido, quindi rimuovere il serbatoio liquido refrigerante.

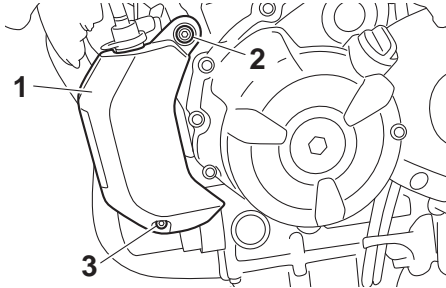

1. Copertura del serbatoio del liquido refrigerante
  2. Bullone
  3. Fissaggio rapido
5. Togliere il tappo serbatoio liquido refrigerante.

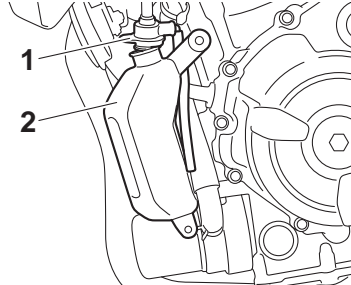

1. Tappo serbatoio liquido refrigerante
  2. Serbatoio liquido refrigerante
6. Scaricare il liquido refrigerante dal serbatoio liquido refrigerante capovolgendolo.
  7. Installare il serbatoio liquido refrigerante ed il relativo coperchio collocandoli nella posizione originaria, quindi installare il bullone e il fissaggio rapido.

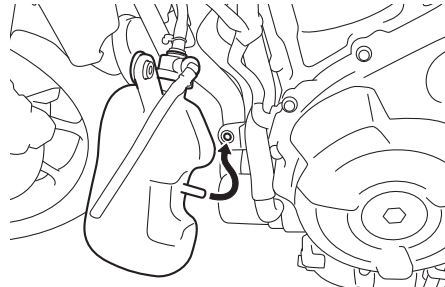

8. Togliere il bullone drenaggio liquido refrigerante e la rispettiva guarnizione per scaricare il liquido refrigerante dal sistema di raffreddamento.

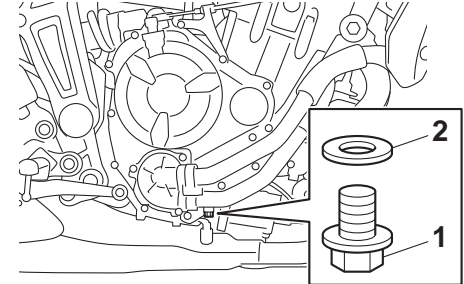

1. Bullone drenaggio liquido refrigerante
  2. Guarnizione
9. Dopo aver scaricato completamente il liquido refrigerante, sciacquare a fondo il sistema di raffreddamento con acqua di rubinetto pulita.
  10. Installare il bullone drenaggio liquido refrigerante e la guarnizione nuova, quindi stringere il bullone alla coppia di serraggio secondo specifica.

## Coppia di serraggio:

Bullone drenaggio liquido refrigerante:

7 Nm (0.7 m·kgf, 5.1 ft·lbf)

# MANUTENZIONE E REGOLAZIONI PERIODICHE

11. Versare la quantità secondo specifica di liquido refrigerante nel radiatore e nel serbatoio.

## Rapporto di miscelazione antigelo/acqua:

1:1

## Antigelo consigliato:

Antigelo di alta qualità al glicole etilenico contenente inibitori di corrosione per motori in alluminio

## Quantità di liquido refrigerante:

Radiatore (circuito compreso):

1.60 L (1.69 US qt, 1.41 Imp.qt)

Serbatoio liquido refrigerante (fino al riferimento livello max.):

0.25 L (0.26 US qt, 0.22 Imp.qt)

12. Installare il tappo serbatoio liquido refrigerante.
13. Installare il tappo radiatore.
14. Accendere il motore, lasciarlo girare al minimo per diversi minuti e poi spegnerlo.
15. Togliere il tappo radiatore per controllare il livello del liquido refrigerante nel radiatore. Se necessario, rabboccare fino a quando il liquido refrigerante raggiunge la sommità del radiatore, poi installare il tappo radiatore e il bulbone fermo tappo radiatore.

16. Controllare il livello del liquido refrigerante nel serbatoio. Se necessario, togliere il tappo serbatoio liquido refrigerante ed aggiungere liquido refrigerante fino al riferimento livello max., poi installare il tappo.
17. Accendere il motore e verificare che il veicolo non presenti perdite di liquido refrigerante. In caso di perdite di liquido refrigerante, far controllare il sistema di raffreddamento da un concessionario Yamaha.

## Sostituzione dell'elemento filtrante e pulizia del tubo di ispezione

HAU60451

Sostituire l'elemento filtrante agli intervalli specificati nella tabella della manutenzione periodica e lubrificazione. Fare sostituire più spesso l'elemento filtrante da un concessionario Yamaha, se si percorrono zone molto umide o polverose. Tuttavia, il tubetto ispezione cassa filtro è facilmente accessibile e deve essere controllato frequentemente ed eventualmente pulito.

### Per pulire il tubetto ispezione cassa filtro

1. Rimuovere il tubetto ispezione cassa filtro sotto la cassa filtro.

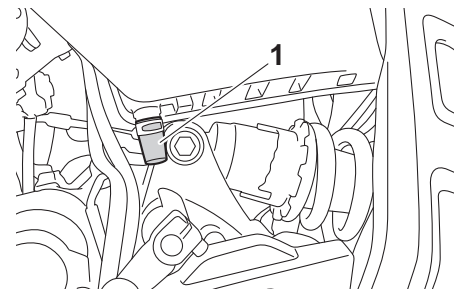

1. Tubo d'ispezione del filtro dell'aria
2. Pulire e poi installare il tubetto.



## Controllo del gioco della manopola acceleratore

HAU21385

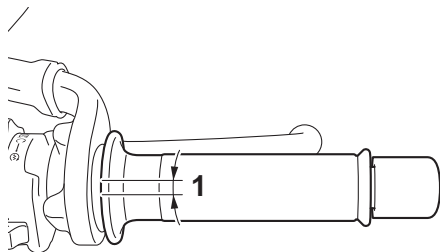

### 1. Gioco della manopola acceleratore

Il gioco della manopola acceleratore dovrebbe essere di 3.0–5.0 mm (0.12–0.20 in) all'estremità interna della manopola acceleratore. Controllare periodicamente il gioco della manopola acceleratore e, se necessario, farlo regolare da un concessionario Yamaha.

## Gioco valvole

HAU21402

Il gioco valvole cambia con l'utilizzo del mezzo, provocando un rapporto scorretto di miscelazione di aria/carburante e/o rumorosità del motore. Per impedire che ciò accada, fare regolare il gioco valvole da un concessionario Yamaha agli intervalli specificati nella tabella della manutenzione periodica e lubrificazione.

## Pneumatici

HAU62290

I pneumatici sono l'unico punto di contatto tra il veicolo e la strada. La sicurezza in tutte le condizioni di guida dipende da un'area di contatto con la strada relativamente piccola. Pertanto, è fondamentale mantenere sempre i pneumatici in buone condizioni e sostituirli agli intervalli adeguati con pneumatici secondo specifica.

### Pressione pneumatici

Controllare sempre e, se necessario, regolare la pressione pneumatici prima di mettersi in marcia.

HWA10504

### **AVVERTENZA**

**L'utilizzo di questo veicolo con una pressione pneumatici scorretta può provocare infortuni gravi o il decesso a seguito della perdita del controllo.**

- **Controllare e regolare la pressione pneumatici a freddo (ossia quando la temperatura dei pneumatici è uguale alla temperatura ambiente).**
- **Si deve regolare la pressione pneumatici in funzione della velocità di marcia e del peso totale del pilota, del passeggero, del carico e degli accessori omologati per questo modello.**

# MANUTENZIONE E REGOLAZIONI PERIODICHE

## Pressione pneumatici (misurata a pneumatici freddi):

Anteriore:

225 kPa (2.25 kgf/cm<sup>2</sup>, 33 psi)

Posteriore:

250 kPa (2.50 kgf/cm<sup>2</sup>, 36 psi)

## Marcia ad alta velocità:

Anteriore:

225 kPa (2.25 kgf/cm<sup>2</sup>, 33 psi)

Posteriore:

250 kPa (2.50 kgf/cm<sup>2</sup>, 36 psi)

## Carico massimo\*:

MT07 176 kg (388 lb)

MT07A 173 kg (381 lb)

\* Peso totale del conducente, del passeggero, del carico e degli accessori

HWA10512

## **AVVERTENZA**

**Non sovraccaricare mai il veicolo. L'utilizzo di un veicolo sovraccarico può provocare incidenti.**

## Controllo dei pneumatici

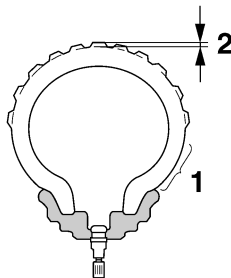

1. Fianco del pneumatico
2. Profondità battistrada

Controllare sempre i pneumatici prima di ogni utilizzo. Se la profondità battistrada centrale è scesa al limite secondo specifica, se ci sono chiodi o frammenti di vetro nel pneumatico, o se il fianco è fessurato, fare sostituire immediatamente il pneumatico da un concessionario Yamaha.

## Profondità battistrada minima (anteriore e posteriore):

1.6 mm (0.06 in)

## NOTA

I limiti di profondità battistrada possono differire da nazione a nazione. Rispettare sempre le disposizioni di legge della nazione d'impiego.

HWA10472

## **AVVERTENZA**

- Fare sostituire i pneumatici eccessivamente consumati da un concessionario Yamaha. Oltre ad essere illegale, l'utilizzo del veicolo con pneumatici eccessivamente usurati riduce la stabilità di marcia e può provocare la perdita del controllo del mezzo.
- Consigliamo di affidare la sostituzione di tutte le parti in relazione alle ruote ed ai freni, compresi i pneumatici, ad un concessionario Yamaha, che possiede le conoscenze tecniche e l'esperienza necessarie.
- Marciare a velocità moderate dopo il cambio di un pneumatico, per permettere alla superficie del pneumatico di "rodarsi", in modo da poter sviluppare al meglio le proprie caratteristiche.

## Informazioni sui pneumatici

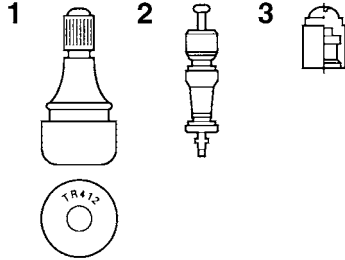

1. Valvola aria del pneumatico
2. Spillo della valvola aria del pneumatico
3. Cappuccio della valvola aria del pneumatico con guarnizione

Questo modello è equipaggiato con pneumatici senza camera d'aria e valvole aria pneumatico in gomma.

I pneumatici invecchiano, anche se non sono stati utilizzati o se sono stati utilizzati solo occasionalmente. La presenza di crepe sul battistrada e sulla gomma dei fianchi, talvolta accompagnata dalla deformazione della carcassa, sono un segno evidente dell'invecchiamento. I pneumatici vecchi e invecchiati devono essere controllati da gommisti specializzati per appurare l'idoneità a proseguirne l'uso.

### **! AVVERTENZA**

HWA10482

- Il pneumatico anteriore e quello posteriore devono essere della stessa marca e design, altrimenti le caratteristiche di manovrabilità del motociclo possono essere differenti, provocando incidenti.
- Verificare sempre che i cappucci delle valvole siano ben stretti per evitare perdite di pressione dell'aria.
- Usare soltanto le valvole per pneumatici e gli spilli delle valvole elencati di seguito per evitare che i pneumatici si sgonfino durante la marcia ad alta velocità.

Dopo prove approfondite, Yamaha ha approvato per questo modello soltanto gli pneumatici elencati di seguito.

### **Pneumatico anteriore:**

Dimensioni:  
120/70 ZR17M/C (58W)  
Produttore/modello:  
MICHELIN/PILOT ROAD 3  
BRIDGESTONE/BT023F F

### **Pneumatico posteriore:**

Dimensioni:  
180/55 ZR17M/C (73W)  
Produttore/modello:  
MICHELIN/PILOT ROAD 3A  
BRIDGESTONE/BT023R M

### **ANTERIORE e POSTERIORE:**

Valvola aria pneumatico:  
TR412  
Spillo della valvola:  
#9100 (antentico)

HWA10601

### **! AVVERTENZA**

**Questo motociclo è equipaggiato con pneumatici per altissime velocità. Fare attenzione ai seguenti punti per sfruttare al massimo le caratteristiche di questi pneumatici.**

- Per la sostituzione, utilizzare esclusivamente i pneumatici specificati. Pneumatici diversi corrono il rischio di scoppiare alle altissime velocità.
- Quando i pneumatici sono nuovi, è possibile che abbiano una aderenza relativamente scarsa su determina-

te superfici stradali, fino a quando non si saranno “rodati”. Pertanto, prima di guidare ad alta velocità, consigliamo di mantenere una velocità moderata per circa 100 km (60 mi) dopo l’installazione di un pneumatico nuovo.

- Si devono riscaldare i pneumatici prima di una corsa ad alta velocità.
- Regolare sempre la pressione dei pneumatici in funzione delle condizioni di utilizzo del mezzo.

## Ruote in lega

Per garantire il massimo delle prestazioni, una lunga durata e l’utilizzo in sicurezza del vostro veicolo, fare attenzione ai seguenti punti che riguardano le ruote prescritte secondo specifica.

- Prima di ogni utilizzo, controllare sempre che i cerchi non presentino cricche, piegature, deformazioni o danneggiamenti di altro tipo. Se si riscontrano danneggiamenti, fare sostituire la ruota da un concessionario Yamaha. Non tentare di eseguire nemmeno la minima riparazione di una ruota. In caso di deformazioni o di cricche, la ruota va sostituita.
- In caso di sostituzione del pneumatico o della ruota, occorre eseguire il bilanciamento della ruota. Lo sbilanciamento della ruota può provocare prestazioni scarse ed una cattiva manovrabilità del mezzo e può abbreviare la durata dei pneumatici.

HAU21963

## Regolazione gioco della leva frizione

HAU33892

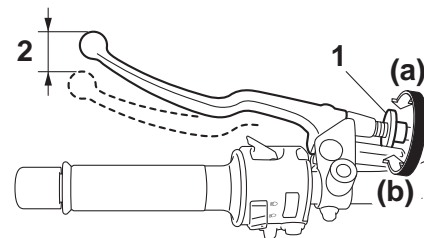

1. Bullone di regolazione gioco leva frizione
2. Gioco della leva frizione

Il gioco della leva frizione dovrebbe essere di 5.0–10.0 mm (0.20–0.39 in) come illustrato nella figura. Controllare periodicamente il gioco della leva frizione e regolarlo come segue, se necessario.

Per aumentare il gioco della leva frizione, girare il bullone di regolazione gioco leva frizione sulla leva frizione in direzione (a). Per ridurre il gioco della leva frizione, girare il bullone di regolazione in direzione (b).

### NOTA

Se non si riesce ad ottenere il gioco della leva frizione secondo specifica con il metodo sopra descritto, procedere come segue:

1. Girare il bullone di regolazione sulla leva frizione completamente in direzione (a) per allentare il cavo frizione.
2. Allentare il controdado sul carter.
3. Per aumentare il gioco della leva frizione, girare il dado di regolazione gioco leva frizione in direzione (a). Per ridurre il gioco della leva frizione, girare il dado di regolazione in direzione (b).

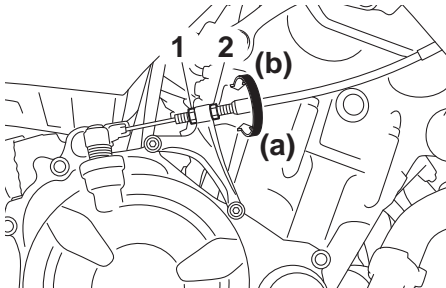

1. Controdado
2. Dado di regolazione gioco della leva frizione
4. Stringere il controdado.

## Controllo del gioco della leva freno

HAU37914

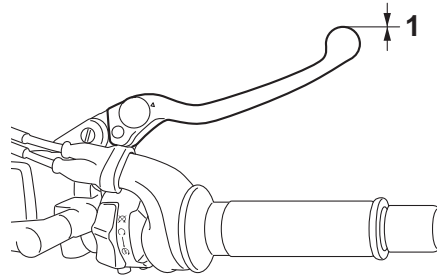

1. Assenza di gioco leva freno

Non ci deve essere gioco all'estremità della leva del freno. Se c'è del gioco, fare controllare il circuito dei freni da un concessionario Yamaha.

HWA14212

### **AVVERTENZA**

**Se, premendo la leva freno, si ha una sensazione di morbidezza e cedevolezza, questo può indicare la presenza di aria nell'impianto idraulico. In caso di presenza di aria nell'impianto idraulico, farlo spurgare da un concessionario Yamaha prima di utilizzare il veicolo. L'aria nell'impianto idraulico riduce la**

**potenza della frenata, con possibile perdita del controllo del mezzo e di incidenti.**

# MANUTENZIONE E REGOLAZIONI PERIODICHE

## Interruttori luce stop

HAU57070

### Per modelli senza ABS

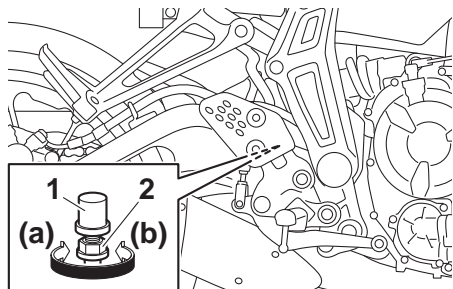

1. Interruttore luce stop posteriore
2. Dado di regolazione luce stop posteriore

La luce stop, che viene attivata dal pedale freno e dalla leva freno, dovrebbe accendersi non appena la frenata si verifica. Se necessario, regolare l'interruttore luce stop posteriore come segue, ma l'interruttore luce stop anteriore deve essere regolato da un concessionario Yamaha.

Girare il dado di regolazione luce stop posteriore tenendo bloccato in posizione l'interruttore luce stop posteriore. Per anticipare l'accensione della luce stop, girare il dado di regolazione in direzione (a). Per ritardare l'accensione della luce stop, girare il dado di regolazione in direzione (b).

### Per modelli con ABS

La luce stop, che viene attivata dal pedale freno e dalla leva freno, dovrebbe accendersi non appena la frenata si verifica. Se necessario, fare regolare gli interruttori luce stop da un concessionario Yamaha.

## Controllo delle pastiglie del freno anteriore e posteriore

HAU22393

Si deve verificare l'usura delle pastiglie del freno anteriore e posteriore agli intervalli specificati nella tabella della manutenzione periodica e lubrificazione.

### Pastiglie freno anteriore

HAU36891

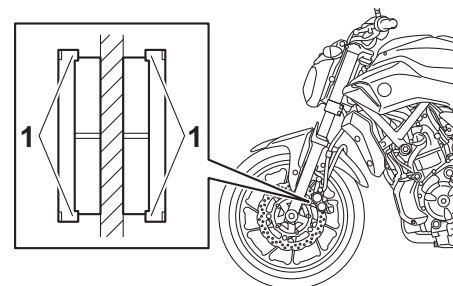

1. Indicatore d'usura pastiglia freno

Ciascuna pastiglia freno anteriore è provvista di indicatori d'usura, che consentono di verificare l'usura pastiglia freno senza dover disassemblare il freno. Per controllare l'usura pastiglia freno, controllare la posizione degli indicatori d'usura mentre si aziona il freno. Se una pastiglia freno si è consumata al punto che un indicatore

d'usura quasi tocca il disco freno, fare sostituire in gruppo le pastiglie freni da un concessionario Yamaha.

## Pastiglie freno posteriore

HAU46292

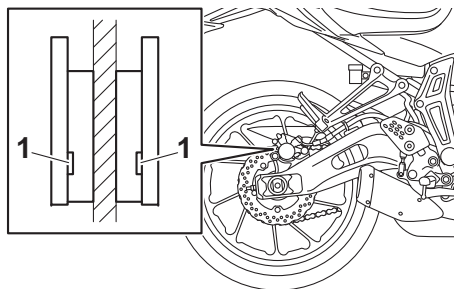

1. Scanalatura indicatore d'usura pastiglia freno

Ciascuna pastiglia freno posteriore è provvista di scanalature indicatori d'usura che consentono di verificare l'usura pastiglia freno senza dover disassemblare il freno. Per controllare l'usura pastiglie freni, controllare le scanalature indicatori d'usura. Se una pastiglia freno si è consumata al punto che la scanalatura indicatore d'usura diventa quasi visibile, fare sostituire in gruppo le pastiglie freni da un concessionario Yamaha.

## Controllo del livello liquido freni

HAU40262

Prima di utilizzare il mezzo, controllare che il liquido dei freni sia al di sopra del riferimento livello min. Prima di controllare il livello del liquido dei freni, assicurarsi che la parte superiore del serbatoio sia in posizione orizzontale. Rabboccare il liquido dei freni, se necessario.

## Freno anteriore

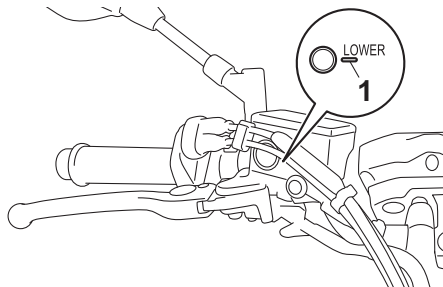

1. Riferimento di livello min.

## Freno posteriore

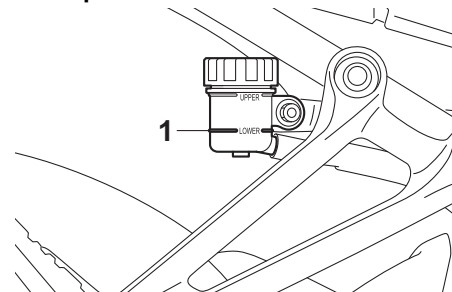

1. Riferimento di livello min.

**Liquido freni prescritto secondo specifica:  
DOT 4**

HWA16011

## **AVVERTENZA**

**Una manutenzione scorretta può causare la riduzione della capacità di frenata. Rispettare le seguenti precauzioni:**

- **Un livello insufficiente del liquido freni potrebbe provocare l'ingresso di aria nel circuito freni, causando una diminuzione delle prestazioni di frenata.**
- **Pulire il tappo di riempimento prima di rimuoverlo. Utilizzare solo liquido dei freni DOT 4 proveniente da un contenitore sigillato.**

# MANUTENZIONE E REGOLAZIONI PERIODICHE

6

- **Utilizzare solo il liquido freni prescritto secondo specifica; altrimenti le guarnizioni in gomma potrebbero deteriorarsi, causando perdite.**
- **Rabboccare con lo stesso tipo di liquido freni. L'aggiunta di un liquido dei freni diverso da DOT 4 può causare una reazione chimica nociva.**
- **Evitare infiltrazioni d'acqua o di polvere nel serbatoio liquido freni durante il rifornimento. L'acqua causa una notevole riduzione del punto di ebollizione del liquido e può provocare il "vapor lock", e lo sporco può intasare le valvole dell'unità idraulica ABS.**

HCA17641

## ATTENZIONE

**Il liquido freni può danneggiare le superfici verniciate o le parti in plastica. Pulire sempre immediatamente l'eventuale liquido versato.**

Poiché le pastiglie freni si consumano, è normale che il livello liquido freni diminuisca gradualmente. Se il livello del liquido freni è basso è possibile che le pastiglie dei freni siano usurate e/o che vi sia una perdita nel circuito freni; pertanto, assicurarsi di con-

trollare il livello d'usura delle pastiglie dei freni e la presenza di perdite nel circuito freni. Se il livello del liquido freni cala improvvisamente, fare controllare il mezzo da un concessionario Yamaha prima di continuare a utilizzarlo.

HAU22733

## Sostituzione del liquido freni

Fare cambiare il liquido freni da un concessionario Yamaha agli intervalli specificati nella tabella della manutenzione periodica e lubrificazione. Inoltre fare sostituire i paraolio delle pompe freni e delle pinze, come pure i tubi freni agli intervalli elencati qui di seguito, oppure se presentano danneggiamenti o perdite.

- Paraolio: Sostituire ogni due anni.
- Tubi freni: Sostituire ogni quattro anni.



## Tensione della catena

HAU22762

Controllare e regolare sempre, se occorre, la tensione della catena prima di utilizzare il mezzo.

## Per controllare la tensione della catena

HAU60042

1. Posizionare il motociclo sul cavalletto laterale.

## NOTA

Quando si effettua il controllo e la regolazione della tensione della catena, non ci deve essere alcun peso sul motociclo.

2. Mettere la trasmissione in posizione di folle.
3. Spingere verso il basso sulla catena di trasmissione sotto l'estremità della guida catena con una forza di 15 N (1.5 kgf, 3.0 lbf).
4. Misurare la tensione della catena tra la guida catena e il centro della catena come illustrato.

### Tensione della catena:

51.0–56.0 mm (2.01–2.20 in)

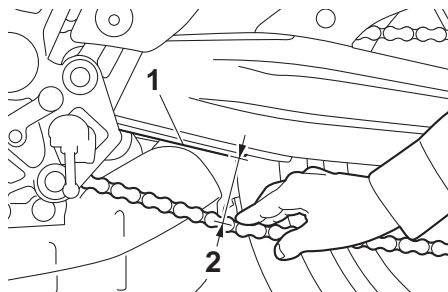

1. Guida catena
2. Tensione della catena di trasmissione

5. Se la tensione della catena non è corretta, regolarla come segue.

## Per regolare la tensione della catena

HAU59920

Rivolgersi a un concessionario Yamaha prima di regolare la tensione della catena.

1. Allentare il controdado su entrambi i lati del forcellone, e poi allentare il dado perno ruota.

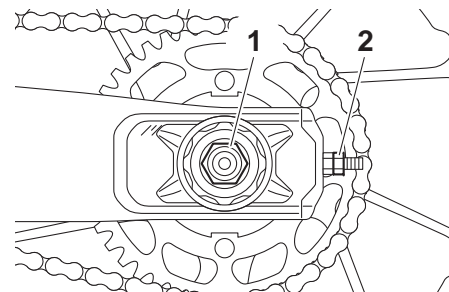

1. Dado perno ruota
2. Controdado

2. Per tendere la catena di trasmissione, girare il dado di regolazione tensione della catena su ciascuna estremità del forcellone in direzione (a). Per allentare la catena di trasmissione, girare il dado di regolazione su entrambe le estremità del forcellone in direzione (b), e poi spingere la ruota posteriore in avanti. **ATTENZIONE: Una tensione errata della catena di trasmissione sovraccarica il motore, così come altre parti vitali del motociclo e può provocare lo slittamento o la rottura della catena. Se la tensione della catena è più di 58.0 mm (2.28 in), la catena potrebbe danneggiare il telaio, il forcellone e altre parti. Per impedire che ciò avvenga, mante-**

# MANUTENZIONE E REGOLAZIONI PERIODICHE

nerare la tensione della catena di trasmissione entro i limiti specificati.

[HCA17791]

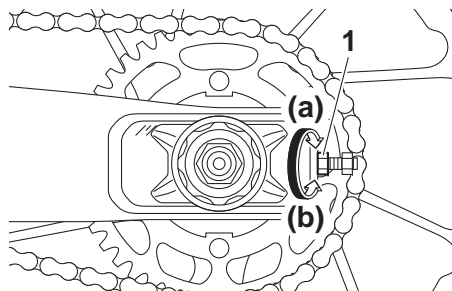

1. Dado di regolazione tensione della catena

## NOTA

Utilizzando i riferimenti d'allineamento su ciascun lato del forcellone, accertarsi che entrambe le piastre tendicatena siano nella stessa posizione per un allineamento corretto della ruota.

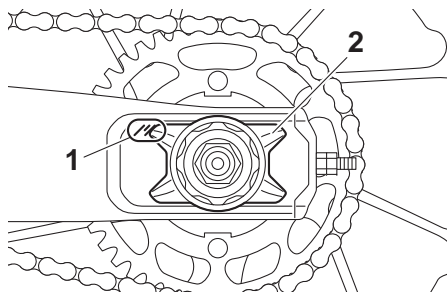

1. Riferimenti di allineamento  
2. Piastra tendicatena

3. Stringere il dado perno ruota, e poi stringere i controdadi alle coppie di serraggio secondo specifica.

### Coppie di serraggio:

Dado perno ruota:

105 Nm (10.5 m·kgf, 76 ft·lbf)

Controdado:

16 Nm (1.6 m·kgf, 12 ft·lbf)

4. Verificare che le piastre tendicatena siano nella stessa posizione, la tensione della catena sia regolata correttamente, e che la catena di trasmissione si muova in modo uniforme.

HAU23026

## Pulizia e lubrificazione della catena di trasmissione

Si deve pulire e lubrificare la catena di trasmissione agli intervalli specificati nella tabella della manutenzione periodica e lubrificazione, altrimenti si usura rapidamente, specialmente se si percorrono zone molto umide o polverose. Eseguire la manutenzione della catena di trasmissione come segue.

HCA10584

### ATTENZIONE

Si deve lubrificare la catena di trasmissione dopo il lavaggio del motociclo, l'utilizzo dello stesso sotto la pioggia o in zone umide.

1. Pulire la catena di trasmissione con kerosene ed una spazzola soffice. **ATTENZIONE: Per prevenire il danneggiamento degli O-ring, non pulire la catena di trasmissione con macchine di lavaggio a getti di vapore o di acqua ad alta pressione, o con solventi non appropriati.** [HCA11122]
2. Asciugare la catena di trasmissione con un panno.
3. Lubrificare a fondo la catena di trasmissione con un lubrificante specifico per catene a O-ring.

**ATTENZIONE:** Non usare olio motore o qualsiasi altro lubrificante per la catena di trasmissione, in quanto potrebbero contenere sostanze che danneggiano gli O-ring. [HCA11112]

## Controllo e lubrificazione dei cavi

HAU23098

Prima di utilizzare il mezzo, controllare sempre il funzionamento di tutti i cavi di comando e le condizioni dei cavi, e lubrificare le estremità cavi, se necessario. Se un cavo è danneggiato o non si muove agevolmente, farlo controllare o sostituire da un concessionario Yamaha. **AVVERTENZA!** Eventuali danni al corpo esterno dei cavi possono comportare l'arrugginimento dei cavi all'interno e interferire sul movimento dei cavi stessi. Se i cavi sono danneggiati, sostituirli al più presto possibile per prevenire condizioni di mancata sicurezza. [HWA10712]

### Lubrificante consigliato:

lubrificante per cavi Yamaha o altro lubrificante per cavi idoneo

## Controllo e lubrificazione della manopola e del cavo acceleratore

HAU23115

Prima di ogni utilizzo, controllare sempre il funzionamento della manopola acceleratore. Inoltre, si deve fare lubrificare il cavo da un concessionario Yamaha agli intervalli specificati nella tabella di manutenzione periodica.

Il cavo acceleratore è equipaggiato con una copertura in gomma. Accertarsi che la copertura sia installata correttamente. Anche se installata correttamente, la copertura non protegge completamente il cavo dall'eventuale penetrazione di acqua. Pertanto, prestare attenzione a non versare acqua direttamente sulla copertura o sul cavo quando si lava il veicolo. Se il cavo o la copertura si sporcano, pulirli con un panno umido.

# MANUTENZIONE E REGOLAZIONI PERIODICHE

## Controllo e lubrificazione dei pedali freno e cambio

HAU44275

Prima di utilizzare il mezzo, controllare sempre il funzionamento dei pedali freno e cambio e lubrificare, se necessario, i perni di guida dei pedali.

### Pedale freno

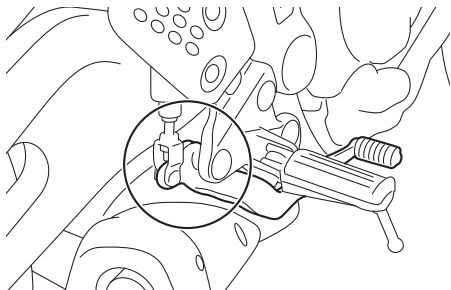

### Pedale cambio

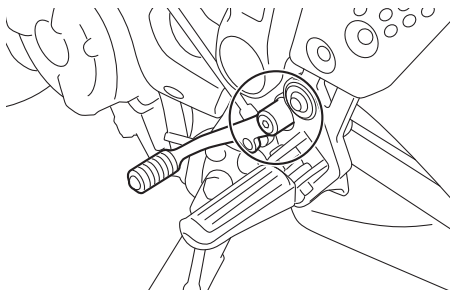

**Lubrificante consigliato:**  
Grasso a base di sapone di litio

## Controllo e lubrificazione delle leve freno e frizione

HAU23144

Prima di utilizzare il mezzo, controllare sempre il funzionamento delle leve freno e frizione e lubrificare, se necessario, i perni di guida delle leve.

### Leva freno

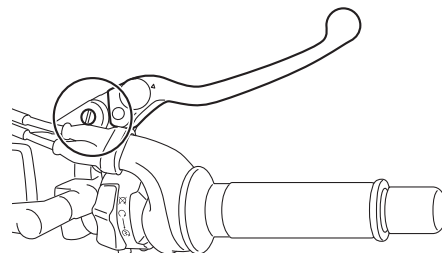

### Leva frizione

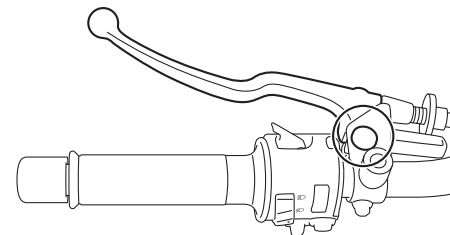

# MANUTENZIONE E REGOLAZIONI PERIODICHE

## Lubrificanti consigliati:

Leva freno:

Grasso al silicone

Leva frizione:

Grasso a base di sapone di litio

## Controllo e lubrificazione del cavalletto laterale

HAU23203

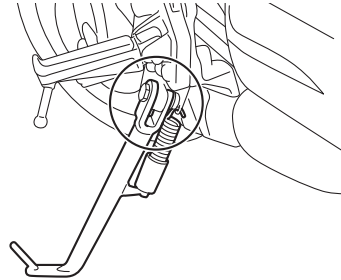

Prima di utilizzare il mezzo, controllare sempre il funzionamento del cavalletto laterale, e lubrificare, se necessario, il perno di guida del cavalletto laterale e le superfici di contatto metallo/metallo.

HWA10732

## AVVERTENZA

Se il cavalletto laterale non si alza e non si abbassa agevolmente, farlo controllare o riparare da un concessionario Yamaha. Altrimenti il cavalletto laterale potrebbe toccare il terreno e distrarre il pilota, con conseguente eventuale perdita del controllo del mezzo.

## Lubrificante consigliato:

Grasso a base di sapone di litio

## Lubrificazione della sospensione posteriore

HAU23252

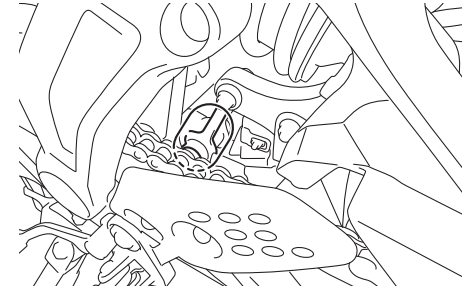

I perni di guida della sospensione posteriore devono essere lubrificati da un concessionario Yamaha agli intervalli specificati nella tabella di lubrificazione e manutenzione periodica.

## Lubrificante consigliato:

Grasso a base di sapone di litio

# MANUTENZIONE E REGOLAZIONI PERIODICHE

## Lubrificazione dei perni del forcellone

HAUM1653

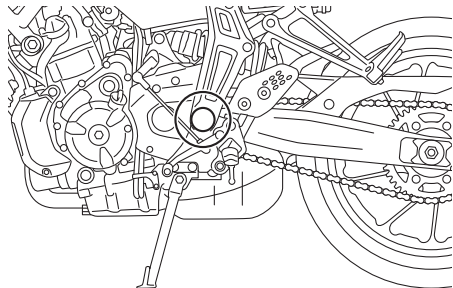

6

Si devono fare lubrificare i perni di guida del forcellone da un concessionario Yamaha agli intervalli specificati nella tabella di manutenzione e lubrificazione periodica.

### Lubrificante consigliato:

Grasso a base di sapone di litio

## Controllo della forcella

HAU23273

Si devono controllare le condizioni ed il funzionamento della forcella come segue agli intervalli specificati nella tabella della manutenzione periodica e lubrificazione.

### Per controllare le condizioni

Controllare che i tubi di forza non presentino graffi, danneggiamenti o eccessive perdite di olio.

### Per controllare il funzionamento

1. Posizionare il veicolo su una superficie piana e mantenerlo diritto. **AVVERTENZA! Per evitare infortuni, supportare fermamente il veicolo in modo che non ci sia pericolo che si ribalti.** [HWA10752]
2. Azionando il freno anteriore, premere con forza il manubrio diverse volte verso il basso per verificare se la forcella si comprime e si estende regolarmente.

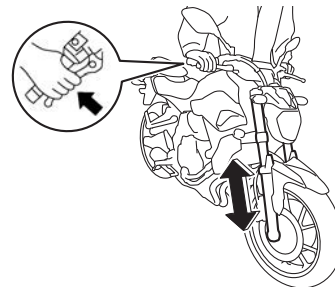

HCA10591

## ATTENZIONE

**Se la forcella è danneggiata o non funziona agevolmente, farla controllare o riparare da un concessionario Yamaha.**

HAU23284

## Controllo dello sterzo

Se usurati o allentati, i cuscinetti dello sterzo possono essere fonte di pericoli. Pertanto si deve controllare il funzionamento dello sterzo come segue agli intervalli specificati nella tabella della manutenzione periodica e lubrificazione.

1. Posizionare un supporto sotto il motore per alzare da terra la ruota anteriore. (Vedere pagina 6-37 per maggiori informazioni.) **AVVERTENZA! Per evitare infortuni, supportare fermamente il veicolo in modo che non ci sia pericolo che si ribalti.** [HWA10752]
2. Tenere le estremità inferiori degli steli forcella e cercare di muoverli in avanti e all'indietro. Se si sente del gioco, fare controllare o riparare lo sterzo da un concessionario Yamaha.

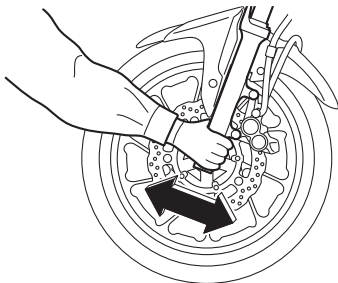

HAU23292

## Controllo dei cuscinetti ruote

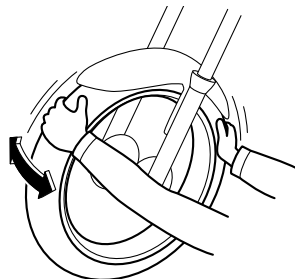

Si devono controllare i cuscinetti ruota anteriore e posteriore agli intervalli specificati nella tabella della manutenzione periodica e lubrificazione. Se c'è del gioco nel mozzo ruota, o se la ruota non gira agevolmente, fare controllare i cuscinetti ruote da un concessionario Yamaha.

HAU50211

## Batteria

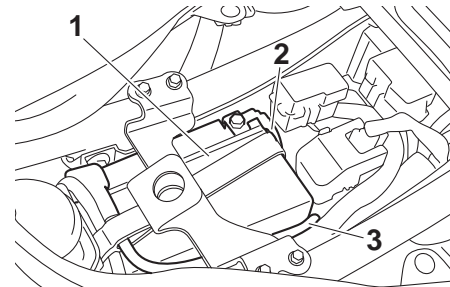

1. Batteria
2. Cavo negativo batteria (nero)
3. Cavo positivo batteria (rosso)

La batteria si trova sotto la sella pilota. (Vedere pagina 3-19.)

Questo modello è equipaggiato con una batteria ricaricabile con valvola di sicurezza VRLA (Valve Regulated Lead Acid). Non occorre controllare l'elettrolito o aggiungere acqua distillata. Tuttavia, occorre controllare i collegamenti dei cavi batteria e, se necessario, stringerli.

HWA10761

### **AVVERTENZA**

- Il liquido della batteria è velenoso e pericoloso, in quanto contiene acido solforico che provoca ustioni gravi. Evitare qualsiasi contatto con la pelle, gli occhi o gli abiti e proteggerli.

# MANUTENZIONE E REGOLAZIONI PERIODICHE

gere sempre gli occhi quando si lavora vicino alle batterie. In caso di contatto, eseguire i seguenti provvedimenti di PRONTO SOCCORSO.

- **CONTATTO ESTERNO:** Sciacquare con molta acqua.
- **CONTATTO INTERNO:** Bere grandi quantità di acqua o latte e chiamare immediatamente un medico.
- **OCCHI:** Sciacquare con acqua per 15 minuti e ricorrere immediatamente ad un medico.
- **Le batterie producono gas idrogeno esplosivo. Pertanto tenere le scintille, le fiamme, le sigarette ecc. lontane dalla batteria e provvedere ad una ventilazione adeguata quando si carica la batteria in ambienti chiusi.**
- **TENERE QUESTA E TUTTE LE BATTERIE FUORI DALLA PORTATA DEI BAMBINI.**

## Per caricare la batteria

Fare caricare al più presto possibile la batteria da un concessionario Yamaha, se sembra che si sia scaricata. Tenere presente che la batteria tende a scaricarsi più rapidamente se il veicolo è equipaggiato con accessori elettrici optional.

HCA16522

## ATTENZIONE

Per caricare una batteria ricaricabile con valvola di sicurezza VRLA (Valve Regulated Lead Acid), occorre un caricabatteria speciale (a tensione costante). Se si utilizza un caricabatteria convenzionale si danneggia la batteria.

## Rimessaggio della batteria

1. Se non si intende utilizzare il veicolo per oltre un mese, togliere la batteria dal mezzo, caricarla completamente e poi riporla in un ambiente fresco e asciutto. **ATTENZIONE: Quando si toglie la batteria, accertarsi che la chiave sia girata su "OFF", poi scollegare il cavo negativo prima di scollegare il cavo positivo.** [HCA16303]
2. Se la batteria resta inutilizzata per più di due mesi, controllarla almeno una volta al mese e caricarla completamente se è necessario.
3. Caricare completamente la batteria prima dell'installazione. **ATTENZIONE: Quando si installa la batteria, accertarsi che la chiave sia girata su "OFF", poi collegare il cavo positivo prima di collegare il cavo negativo.** [HCA16841]

4. Dopo l'installazione, verificare che i cavi batteria siano collegati correttamente ai terminali batteria.

HCA16531

## ATTENZIONE

Tenere la batteria sempre carica. Se si ripone una batteria scarica, si possono provocare danni permanenti alla stessa.



## Sostituzione dei fusibili

HAU59871

Il fusibile principale e le scatole fusibili, che contengono i fusibili dei circuiti individuali, si trovano sotto la sella pilota. (Vedere pagina 3-19.)

### NOTA

Per accedere al fusibile principale, togliere il coperchio del relè avviamento come illustrato.

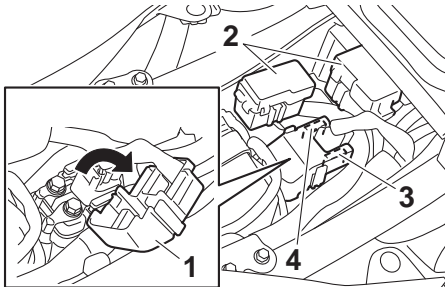

1. Coperchio relè avviamento
2. Scatola fusibili
3. Fusibile principale di riserva
4. Fusibile principale

## MT07

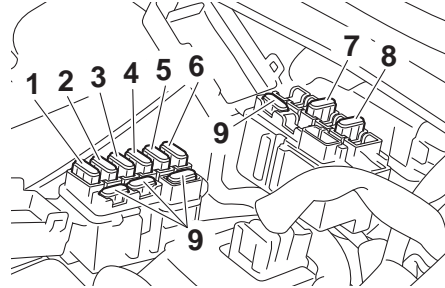

1. Fusibile accensione
2. Fusibile sistema di segnalazione
3. Fusibile faro
4. Fusibile dell'impianto di iniezione carburante
5. Fusibile di backup (per orologio digitale e sistema immobilizzatore)
6. Fusibile motorino ventola radiatore
7. Fusibile luce di posizione
8. Fusibile ausiliario
9. Fusibile di riserva

## MT07A

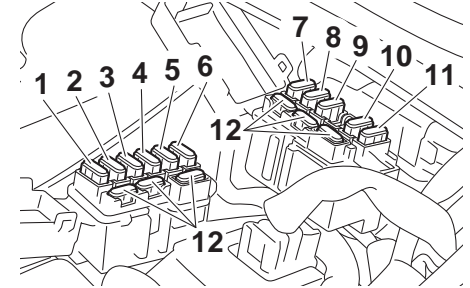

1. Fusibile accensione
2. Fusibile sistema di segnalazione
3. Fusibile faro
4. Fusibile dell'impianto di iniezione carburante
5. Fusibile di backup (per orologio digitale e sistema immobilizzatore)
6. Fusibile motorino ventola radiatore
7. Fusibile del solenoide ABS
8. Fusibile motorino ABS
9. Fusibile luce di posizione
10. Fusibile ausiliario
11. Fusibile centralina ABS
12. Fusibile di riserva

Se un fusibile è bruciato, sostituirlo come segue.

1. Girare la chiave su "OFF" e spegnere il circuito elettrico in questione.
2. Togliere il fusibile bruciato ed installare un fusibile nuovo dell'ampereaggio secondo specifica. **AVVERTENZA!**

# MANUTENZIONE E REGOLAZIONI PERIODICHE

**Non utilizzare un fusibile di amperaggio superiore a quello consigliato per evitare di provocare danni estesi all'impianto elettrico ed eventualmente un incendio.** [HWA15132]

## Fusibili secondo specifica:

Fusibile principale:

30.0 A

Fusibile ausiliario:

2.0 A

Fusibile del faro:

15.0 A

Fusibile dell'impianto di segnalazione:

10.0 A

Fusibile dell'accensione:

10.0 A

Fusibile della luce di posizione:

7.5 A

Fusibile motorino ventola radiatore:

10.0 A

Fusibile del motorino dell'ABS:

MT07A 30.0 A

Fusibile del solenoide ABS:

MT07A 20.0 A

Fusibile dell'impianto di iniezione carburante:

10.0 A

Fusibile della centralina dell'ABS:

MT07A 7.5 A

Fusibile di backup:

7.5 A

3. Girare la chiave su "ON" ed accendere il circuito elettrico in questione per controllare se l'apparecchiatura funziona.
4. Se nuovamente il fusibile brucia subito, fare controllare l'impianto elettrico da un concessionario Yamaha.

## Sostituzione della lampada faro

HAU59881

Questo modello è equipaggiato con una lampada faro alogena. Se la lampada faro brucia, sostituirla come segue.

HCA10651

## ATTENZIONE

Stare attenti a non danneggiare le seguenti parti:

- **Lampadina del faro**

**Non toccare la parte di vetro della lampadina del faro, per mantenerla priva di olio, altrimenti si influirebbe negativamente sulla trasparenza del vetro, sulla luminosità e sulla durata della lampadina. Eliminare completamente ogni traccia di sporco e le impronte delle dita sulla lampadina utilizzando un panno inumidito con alcool o diluente.**

- **Lente del faro**

**Non attaccare nessun tipo di pellicola colorata o di adesivo sul trasparente del faro.**

**Non utilizzare lampadine del faro di potenza superiore a quella specificata.**

# MANUTENZIONE E REGOLAZIONI PERIODICHE

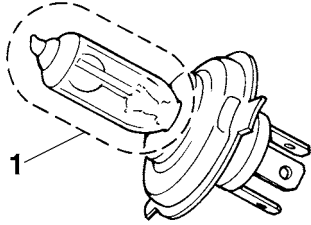

1. Non toccare la parte di vetro della lampadina.
1. Togliere il gruppo ottico anteriore togliendo il bullone e la rondella su ciascun lato.

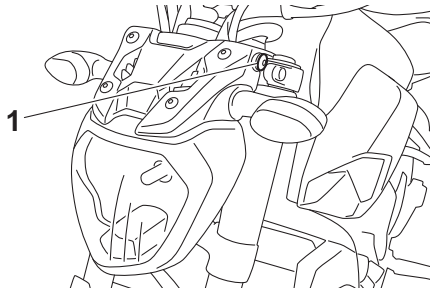

1. Bullone e rondella

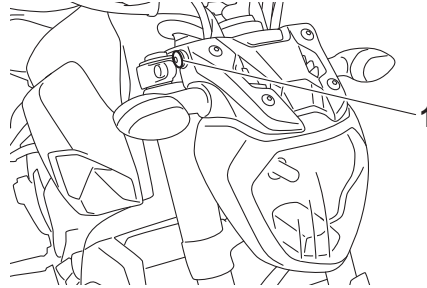

1. Bullone e rondella
2. Scollegare il connettore faro e poi togliere il cappuccio coprilampada.

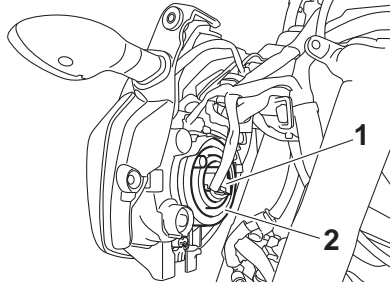

1. Accoppiatore del faro
2. Coprilampada del faro
3. Sganciare il portalamпада faro, quindi togliere la lampada bruciata.

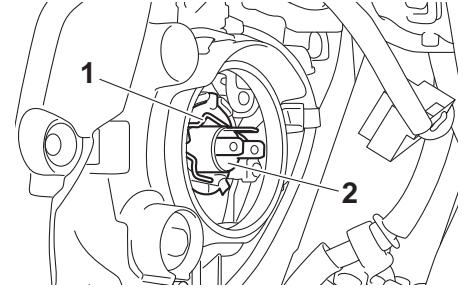

1. Portalamпада del faro
2. Lampadina del faro
4. Posizionare una lampada faro nuova, quindi fissarla con il portalamпада.
5. Installare il cappuccio coprilampada, quindi collegare il connettore.
6. Installare il gruppo ottico anteriore come illustrato, quindi installare la rondella e il bullone su ciascun lato.

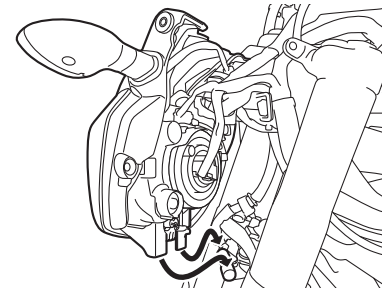

# MANUTENZIONE E REGOLAZIONI PERIODICHE

7. Se necessario, fare regolare il fascio luce da un concessionario Yamaha.

## Sostituzione della lampada luce di posizione anteriore HAU46405

Se la lampada luce di posizione anteriore brucia, sostituirla come segue.

1. Togliere il gruppo ottico anteriore. (Vedere pagina 6-33.)
2. Togliere il cavetto portalamпада luce di posizione (insieme alla lampada) girandolo in senso antiorario.

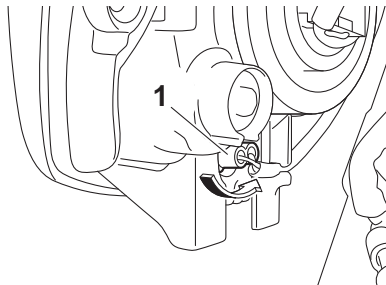

1. Cavo portalamпада della luce di posizione
3. Togliere la lampada bruciata estraendola dal portalamпада con cavetto.

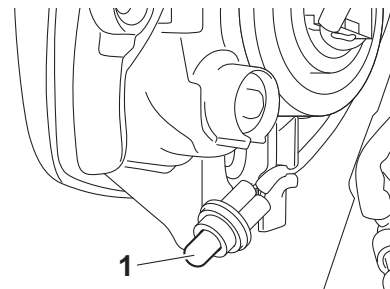

1. Lampada luce di posizione anteriore
4. Inserire una lampada nuova nel portalamпада con cavetto.
5. Installare il portalamпада con cavetto (insieme alla lampada) girandolo in senso orario.
6. Installare il gruppo ottico anteriore.

## Lampada biluce fanalino/stop

HAU24182

Questo modello è equipaggiato con una lampada biluce fanalino/stop a LED.

Se la lampada biluce fanalino/stop non si accende, farla controllare da un concessionario Yamaha.

## Sostituzione della lampada indicatore di direzione

HAU24205

1. Togliere la lente indicatore di direzione togliendo la vite.

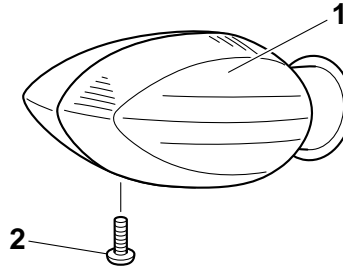

1. Coppetta indicatore di direzione
2. Vite

2. Togliere la lampada bruciata premendola e girandola in senso antiorario.

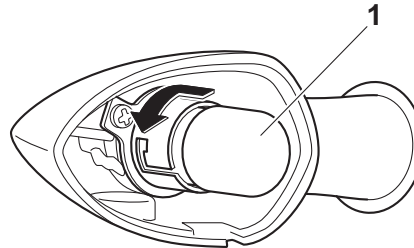

1. Lampadina indicatore di direzione

3. Inserire una lampada nuova nel portalampada con cavetto, premerla e poi girarla in senso orario fino a quando si blocca.
4. Installare la coppetta installando la vite. **ATTENZIONE: Non stringere eccessivamente la vite, altrimenti la lente potrebbe rompersi.** [HCA11192]

# MANUTENZIONE E REGOLAZIONI PERIODICHE

## Sostituzione della lampada luce targa

HAU59890

1. Rimuovere il gruppo luce targa togliendo dadi, rondelle e collari, quindi rimuovere il cavetto portalampada luce targa (completo di lampada) sfilandolo.

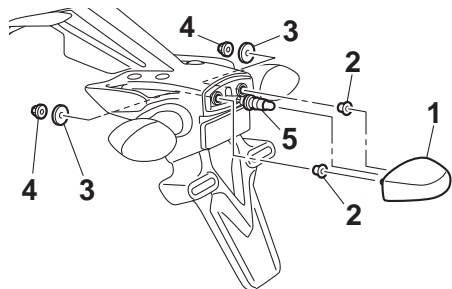

1. Gruppo luce targa
  2. Collare
  3. Rondella
  4. Dado
  5. Connessione portalampada luce targa
2. Togliere la lampada bruciata estraendola.

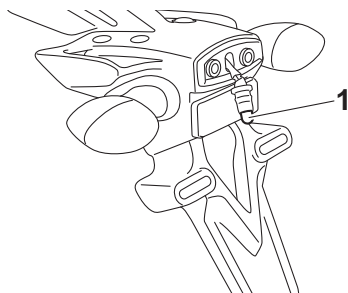

1. Lampada luce targa
3. Inserire una lampada nuova nel portalampada con cavetto.
  4. Montare il portalampada con cavetto (completo di lampada) premendolo, quindi installare il gruppo luce targa montando collari, rondelle e dadi.

HAU24351

## Come supportare il motociclo

Poiché questo modello non dispone di un cavalletto centrale, osservare le seguenti precauzioni quando si rimuovono la ruota anteriore e posteriore o si eseguono altri lavori di manutenzione che richiedono che il motociclo stia diritto. Prima di iniziare qualsiasi lavoro di manutenzione, controllare che il motociclo sia in una posizione stabile ed in piano. Per una maggiore stabilità, si può mettere una cassa di legno robusta sotto il motore.

### Per la manutenzione della ruota anteriore

1. Stabilizzare la parte posteriore del motociclo con un cavalletto per motociclo o, se questo non fosse disponibile, mettendo un cric sotto il telaio davanti alla ruota posteriore.
2. Sollevare la ruota anteriore da terra utilizzando un cavalletto per motocicli.

### Per la manutenzione della ruota posteriore

Sollevare la ruota posteriore da terra con un cavalletto per motociclo o, se questo non fosse disponibile, mettendo un cric sotto

# MANUTENZIONE E REGOLAZIONI PERIODICHE

ciascun lato del telaio davanti alla ruota posteriore, oppure sotto ciascun lato del forcellone.

## Ruota anteriore (per modelli senza ABS)

HAU44792

### **AVVERTENZA**

HWA14841

Per il modello con ABS, far rimuovere ed installare la ruota da un concessionario Yamaha.

HAU59931

### Per togliere la ruota anteriore

HWA10822

### **AVVERTENZA**

Per evitare infortuni, supportare fermamente il veicolo in modo che non ci sia pericolo che si ribalti.

1. Allentare il bullone di fermo perno ruota anteriore e poi il perno della ruota ed i bulloni pinze freno.

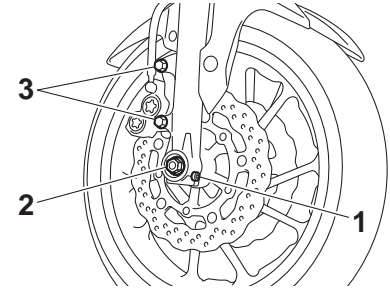

1. Bullone fermo perno ruota anteriore
  2. Perno ruota
  3. Bullone pinza freno
2. Alzare la ruota anteriore da terra seguendo la procedura descritta nella sezione precedente “Come supportare il motociclo”.
  3. Togliere il supporto tubo freno sul lato sinistro togliendo il bullone.

# MANUTENZIONE E REGOLAZIONI PERIODICHE

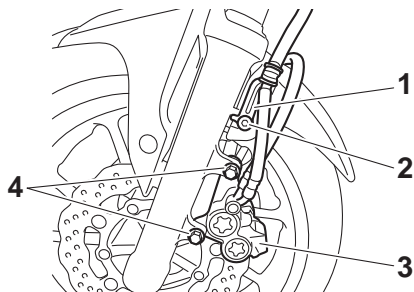

1. Supporto tubo freno
2. Bullone
3. Pinza freno
4. Bullone pinza freno

4. Togliere la pinza su ciascun lato togliendo i bulloni. **ATTENZIONE: Non frenare dopo aver tolto le pinze dei freni, altrimenti le pastiglie si chiudrebbero completamente.** [HCA11052]
5. Estrarre il perno ruota e poi togliere la ruota.

## Per installare la ruota anteriore

1. Alzare la ruota tra gli steli forcella.
2. Inserire il perno ruota dal lato destro.
3. Abbassare la ruota anteriore in modo che sia sul terreno, e poi abbassare il cavalletto laterale.
4. Installare le pinze installando i bulloni.

## NOTA

Verificare che ci sia spazio sufficiente tra le pastiglie freni prima di installare le pinze sui dischi freni.

5. Installare il supporto tubo freno installando il bullone.
6. Serrare i bulloni pinza freno e il bullone supporto tubo freno alle coppie di serraggio secondo specifica.

### Coppie di serraggio:

Bullone pinza freno:  
40 Nm (4.0 m·kgf, 29 ft·lbf)  
Bullone supporto tubo freno:  
7 Nm (0.7 m·kgf, 5.1 ft·lbf)

7. Serrare il perno ruota e il bullone di fermo perno ruota alle coppie di serraggio secondo specifica.

### Coppie di serraggio:

Perno ruota:  
65 Nm (6.5 m·kgf, 47 ft·lbf)  
Bullone di fermo perno ruota anteriore:  
23 Nm (2.3 m·kgf, 17 ft·lbf)

8. Premere con forza il manubrio diverse volte verso il basso per verificare il corretto funzionamento della forcella.

## Ruota posteriore (per modelli senza ABS)

HAU44802

### AVVERTENZA

HWA14841

Per il modello con ABS, far rimuovere ed installare la ruota da un concessionario Yamaha.

HAU59942

## Per togliere la ruota posteriore

HWA10822

### AVVERTENZA

Per evitare infortuni, supportare fermamente il veicolo in modo che non ci sia pericolo che si ribalti.

1. Allentare il controdado ed il dado di regolazione tensione della catena su ciascun lato del forcellone.
2. Allentare il dado perno ruota.



# MANUTENZIONE E REGOLAZIONI PERIODICHE

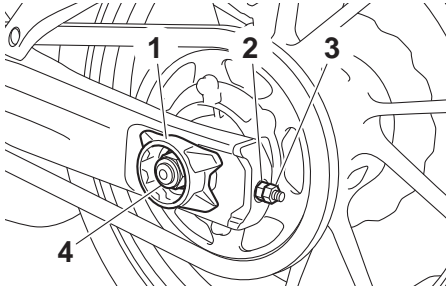

1. Piastra tendicatena
  2. Dado di regolazione tensione della catena
  3. Controdado
  4. Dado perno ruota
3. Alzare la ruota posteriore da terra seguendo la procedura a pagina 6-37.
  4. Togliere il dado perno ruota, la rondella e la piastra tendicatena.
  5. Spingere la ruota in avanti e poi togliere la catena di trasmissione dalla corona.

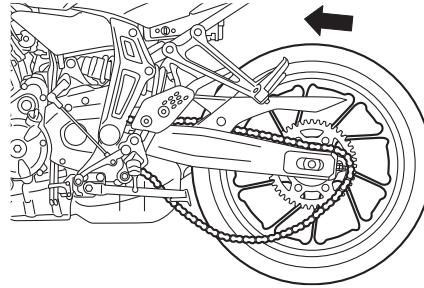

## NOTA

- Se la catena di trasmissione è difficile da togliere, togliere prima il perno ruota, e poi sollevare la ruota verso l'alto quanto basta per togliere la catena di trasmissione dalla corona.
- Per togliere ed installare la ruota posteriore, non occorre disassemblare la catena di trasmissione.

6. Reggendo la pinza freno e sollevando leggermente la ruota, estrarre il perno ruota e togliere la piastra tendicatena.

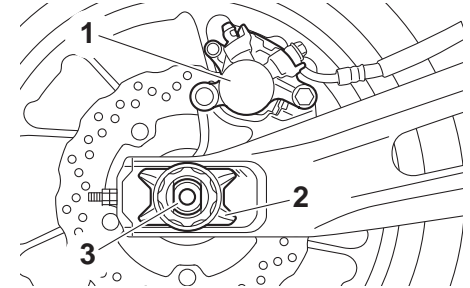

1. Pinza freno
2. Piastra tendicatena
3. Perno ruota

## NOTA

Picchiettare con una mazzuola di gomma può facilitare l'estrazione del perno ruota.

7. Togliere la ruota. **ATTENZIONE: Non frenare dopo aver tolto la ruota e il disco freno, altrimenti le pastiglie freno si chiuderebbero completamente.** [HCA11073]

## Per installare la ruota posteriore

1. Installare la ruota, il supporto pinza freno e la piastra tendicatena inserendo il perno ruota dal lato destro.

# MANUTENZIONE E REGOLAZIONI PERIODICHE

## NOTA

- Verificare che la tacca nel supporto pinza freno combaci con il fermo sul forcellone.
- Verificare che ci sia spazio sufficiente tra le pastiglie freni prima di installare la ruota.
- Se il tendicatena viene rimosso, verificare che la freccia di riferimento su ciascun tendicatena punti verso l'alto.

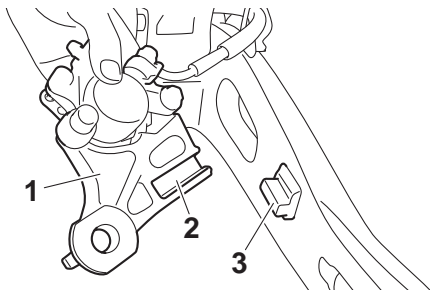

1. Supporto della pinza freno
2. Tacca
3. Fermo

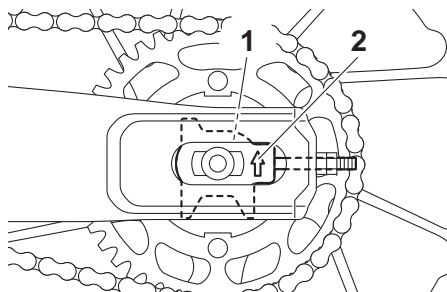

1. Tendicatena
  2. Freccia di riferimento
2. Installare la catena di trasmissione sulla corona.
  3. Installare la piastra tendicatena, la rondella e il dado perno ruota.
  4. Abbassare la ruota posteriore in modo che sia sul terreno, e poi abbassare il cavalletto laterale.
  5. Regolare la tensione della catena. (Vedere pagina 6-24.)
  6. Stringere il dado perno ruota, e poi stringere i controdadi alle coppie di serraggio secondo specifica.

### Coppie di serraggio:

Dado perno ruota:

105 Nm (10.5 m·kgf, 76 ft·lbf)

Controdado:

16 Nm (1.6 m·kgf, 12 ft·lbf)

HAU25872

## Ricerca ed eliminazione guasti

Sebbene i motocicli Yamaha subiscano un rigoroso controllo prima della spedizione dalla fabbrica, si possono verificare dei guasti durante il funzionamento. Eventuali problemi nei sistemi di alimentazione del carburante, di compressione o di accensione, per esempio, possono provocare difficoltà all'avviamento o perdite di potenza.

Le tabelle di ricerca ed eliminazione guasti che seguono rappresentano una guida rapida e facile per controllare questi impianti vitali. Tuttavia, se il motociclo dovesse richiedere riparazioni, consigliamo di portarlo da un concessionario Yamaha, i cui tecnici esperti sono in possesso degli attrezzi, dell'esperienza e delle nozioni necessari per l'esecuzione di una corretta manutenzione del motociclo.

Usare soltanto ricambi originali Yamaha. Le imitazioni possono essere simili ai ricambi originali Yamaha, ma spesso sono di qualità inferiore, hanno durata minore e possono provocare riparazioni costose.

HWA15142

## AVVERTENZA

**Quando si controlla l'impianto del carburante, non fumare, ed accertarsi che non ci siano fiamme libere o scintille nelle vicinanze, comprese le fiamme pilota di**

# MANUTENZIONE E REGOLAZIONI PERIODICHE

---

scaldacqua o fornaci. La benzina o i vapori di benzina possono accendersi o esplodere, provocando gravi infortuni o danni materiali.

---

# MANUTENZIONE E REGOLAZIONI PERIODICHE

HAU42365

## Tabelle di ricerca ed eliminazione guasti

### Problemi all'avviamento o prestazioni scarse del motore

#### 1. Carburante

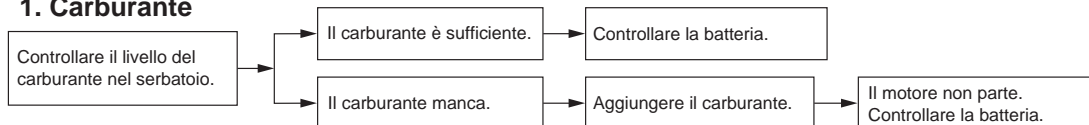

#### 2. Batteria

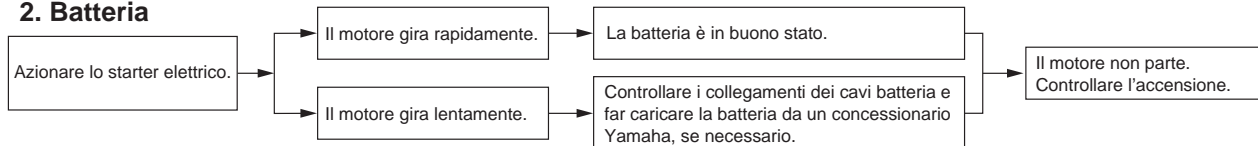

#### 3. Accensione

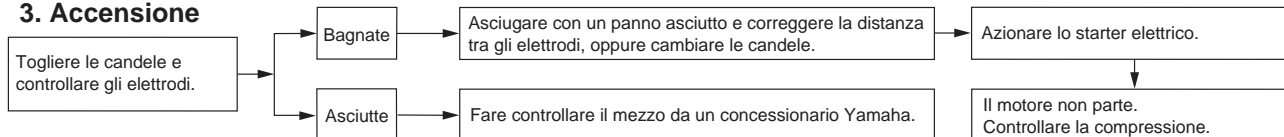

#### 4. Compressione

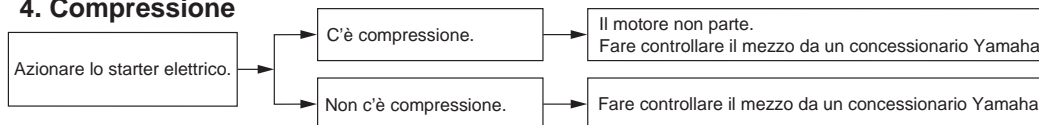

# MANUTENZIONE E REGOLAZIONI PERIODICHE

## Surriscaldamento del motore

HWA10401

### AVVERTENZA

- Non togliere il tappo del radiatore quando il motore e il radiatore sono caldi. Liquido bollente e vapore possono fuoriuscire sotto pressione e provocare lesioni gravi. Ricordarsi di aspettare fino a quando il motore si è raffreddato.
- Dopo aver tolto il bullone di fermo del tappo del radiatore, mettere un panno spesso, come un asciugamano, sul tappo del radiatore, e poi girarlo lentamente in senso antiorario fino al fermo, per permettere alla pressione residua di fuoriuscire. Quando cessa il sibilo, premere il tappo mentre lo si gira in senso antiorario, e poi toglierlo.

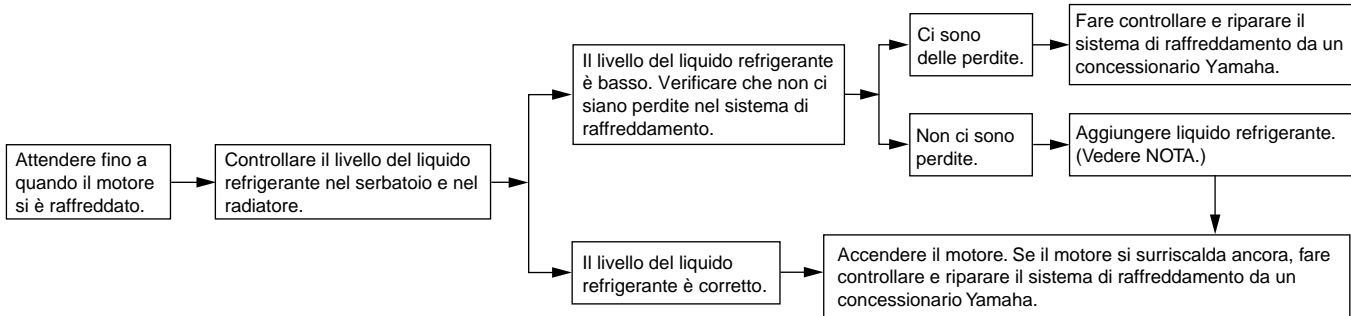

### NOTA

Se non si dispone di liquido refrigerante, in sua vece si può usare provvisoriamente dell'acqua del rubinetto, a patto che la si sostituisca al più presto possibile con il liquido refrigerante consigliato.

# PULIZIA E RIMESSAGGIO DEL MOTOCICLO

## Verniciatura opaca, prestare attenzione

HAU37834

HCA15193

### ATTENZIONE

Alcuni modelli sono equipaggiati con parti a verniciatura opaca. Prima della pulizia del veicolo, si raccomanda di consultare un concessionario Yamaha per consigli sui prodotti da usare. L'utilizzo di spazzole, prodotti chimici forti o detergenti aggressivi per la pulizia di queste parti può graffiare o danneggiarne la superficie. Si raccomanda inoltre di non applicare cera su nessuna parte con verniciatura opaca.

## Pulizia

HAU26015

Benché la struttura aperta di un motociclo riveli tutti gli aspetti attraenti della sua tecnologia, essa la rende anche più vulnerabile. Ruggine e corrosione possono svilupparsi malgrado l'impiego di componenti di alta qualità. Un tubo di scarico arrugginito potrebbe non dare nell'occhio su una macchina, ma comprometterebbe irrimediabilmente l'estetica di un motociclo. Una pulizia frequente e appropriata non soddisfa soltanto le condizioni di garanzia, bensì mantiene l'estetica del motociclo, ne allunga la durata e ne ottimizza le prestazioni.

### Prima della pulizia

1. Coprire l'uscita gas di scarico con un sacchetto di plastica dopo che il motore si è raffreddato.
2. Accertarsi che tutti i tappi ed i coperchi, i connettori e gli elementi di connessione elettrici, cappucci candele compresi, siano ben serrati.
3. Eliminare lo sporco difficile da trattare, come l'olio bruciato sul carter, con uno sgrassante ed una spazzola, ma non applicare mai questi prodotti sui paraolio, sulle guarnizioni, sui pignoni,

sulla catena di trasmissione e sui perni ruote. Sciacquare sempre lo sporco ed il prodotto sgrassante con acqua.

## Pulizia

HCA10773

### ATTENZIONE

- Evitare di usare detergenti per ruote fortemente acidi, specialmente sulle ruote a raggi. Se si utilizzano prodotti del genere sullo sporco particolarmente ostinato, non lasciare il detergente sulla superficie interessata più a lungo di quanto indicato sulle istruzioni per l'uso. Inoltre sciacquare a fondo la superficie con acqua, asciugarla immediatamente e poi applicare uno spray protettivo anticorrosione.
- Metodi di lavaggio errati possono danneggiare le parti in plastica (quali le carenature, i pannelli, i parabrezza, le lenti faro, le lenti pannello strumenti ecc.) e le marmitte. Per pulire la plastica, usare soltanto un panno o una spugna soffici e puliti. Tuttavia, se non è possibile pulire a fondo le parti in plastica con acqua, è possibile utilizzare un detergente neutro diluito in acqua. Accertarsi di sciacquare con

# PULIZIA E RIMESSAGGIO DEL MOTOCICLO

abbondante acqua ogni residuo di detergente poiché è dannoso per le parti in plastica.

- **Non utilizzare prodotti chimici forti sulle parti in plastica. Accertarsi di non utilizzare panni o spugne che siano stati in contatto con prodotti di pulizia forti o abrasivi, solvente o diluente, carburante (benzina), prodotti per rimuovere o inibire la ruggine, liquido freni, antigelo o elettrolito.**
- **Non utilizzare macchine di lavaggio con getti d'acqua ad alta pressione o di vapore, perché possono provocare infiltrazioni d'acqua e deterioramenti nelle seguenti zone: tenute (dei cuscinetti ruota e del forcellone, forcella e freni), componenti elettrici (connettori, elementi di connessione, strumenti, interruttori e luci), tubi sfiato e ventilazione.**
- **Per i motocicli muniti di parabrezza: Non usare detergenti forti o spugne dure che provocherebbero opacità o graffi. Alcuni prodotti detergenti per la plastica possono lasciare graffi sul parabrezza. Provare il prodotto su una piccola parte nascosta del parabrezza per accertarsi che non lasci segni. Se il parabrezza è**

**graffiato, usare un preparato lucidante di qualità per plastica dopo il lavaggio.**

---

## Dopo l'utilizzo normale

Togliere lo sporco con acqua calda, un detergente neutro ed una spugna soffice e pulita, e poi sciacquare a fondo con acqua pulita. Utilizzare uno spazzolino da denti o uno scovolino per bottiglie per le zone di difficile accesso. Lo sporco difficile da trattare e gli insetti si eliminano più facilmente coprendo la superficie interessata con un panno bagnato qualche minuto prima della pulizia.

Dopo la guida nella pioggia, vicino al mare e su strade su cui è stato sparso del sale  
Poiché il sale marino o quello sparso sulle strade in inverno è estremamente corrosivo in combinazione con l'acqua, ogni volta che si è utilizzato il mezzo nella pioggia, vicino al mare e su strade su cui è stato sparso del sale procedere come segue.

---

## **NOTA**

Il sale sparso sulle strade in inverno può restarvi fino alla primavera.

---

1. Lavare il motociclo con acqua fredda e con un detergente neutro, dopo che il motore si è raffreddato.  
**ATTENZIONE: Non usare acqua calda, in quanto aumenta l'azione corrosiva del sale.** [HCA10792]
2. Applicare uno spray anticorrosione su tutte le superfici di metallo, comprese quelle cromate e nichelate, per prevenire la corrosione.

## **Dopo la pulizia**

1. Asciugare il motociclo con una pelle di camoscio o un panno di tessuto assorbitore.
2. Asciugare e lubrificare immediatamente la catena di trasmissione per impedire che arrugginisca.
3. Lucidare con un prodotto specifico le superfici cromate, di alluminio o di acciaio inox, compreso l'impianto di scarico. (Con la lucidatura si possono eliminare persino le scoloriture provocate dal calore sugli impianti di scarico di acciaio inox.)
4. Per prevenire la corrosione, consigliamo di applicare uno spray protettivo su tutte le superfici metalliche, comprese quelle cromate e nichelate.

# PULIZIA E RIMESSAGGIO DEL MOTOCICLO

5. Utilizzare olio spray come detergente universale per eliminare qualsiasi traccia di sporco residuo.
6. Ritoccare i danneggiamenti di lieve entità della vernice provocati dai sassi, ecc.
7. Applicare della cera su tutte le superfici verniciate.
8. Lasciare asciugare completamente il motociclo prima di rimessarlo o di coprirlo.

HWA11132

## AVVERTENZA

Corpi estranei sui freni o sui pneumatici possono far perdere il controllo.

- **Accertarsi che non ci sia olio o cera sui freni o sui pneumatici.**
- **Se necessario, pulire i dischi freni e i le guarnizioni dei freni con un detergente per dischi freni o con acetone e lavare i pneumatici con acqua calda ed un detergente neutro. Prima di marciare a velocità elevate, provare la capacità di frenata del motociclo ed il suo comportamento in curva.**

## ATTENZIONE

HCA10801

- **Applicare con parsimonia olio spray e cera e accertarsi di togliere con un panno il prodotto in eccesso.**
- **Non applicare mai olio o cera sulle parti in gomma e in plastica, bensì trattarle con prodotti di pulizia specifici.**
- **Evitare di usare prodotti lucidanti abrasivi, in quanto asportano la vernice.**

## NOTA

- Consultare un concessionario Yamaha per consigli sui prodotti da usare.
- Lavaggio, pioggia o umidità possono causare l'appannamento della lente faro. Accendendo il faro per breve tempo si aiuterà l'eliminazione della condensa dalla lente.

## Rimezzaggio

HAU26183

### A breve termine

Per il rimezzaggio del motociclo, usare sempre un locale fresco e asciutto e, se necessario, proteggerlo dalla polvere con una copertura che lasci traspirare l'aria. Accertarsi che il motore e l'impianto di scarico si siano raffreddati prima di coprire il motociclo.

HCA10811

## ATTENZIONE

- **Se si rimessa il motociclo in un ambiente scarsamente ventilato, o lo si copre con una tela cerata quando è ancora bagnato, si permette all'acqua ed all'umidità di penetrare e di provocare la formazione di ruggine.**
- **Per prevenire la corrosione, evitare scantinati umidi, ricoveri d'animali (a causa della presenza d'ammoniaca) e gli ambienti in cui sono immagazzinati prodotti chimici forti.**

### A lungo termine

Prima di rimessare il motociclo per diversi mesi:

1. Seguire tutte le istruzioni nella sezione "Pulizia" del presente capitolo.



# PULIZIA E RIMESSAGGIO DEL MOTOCICLO

2. Riempire il serbatoio carburante ed aggiungere uno stabilizzatore del carburante (se disponibile) per prevenire l'arrugginimento del serbatoio carburante ed il deterioramento del carburante.
3. Eseguire le fasi riportate di seguito per proteggere i cilindri, i segmenti, ecc. dalla corrosione.
  - a. Togliere i cappucci candele e le candele.
  - b. Versare un cucchiaino da tè di olio motore in ciascun foro delle candele.
  - c. Installare i cappucci candele sulle candele e poi mettere le candele sulla testa cilindro in modo che gli elettrodi siano a massa. (Questo limiterà la formazione di scintille durante la prossima fase.)
  - d. Mettere in rotazione diverse volte il motore con lo starter. (In questo modo le pareti dei cilindri si ricopriranno di olio.) **AVVERTENZA! Per prevenire danneggiamenti o infortuni provocati dalle scintille, accertarsi di aver messo a massa gli elettrodi della candela mentre si fa girare il motore.**
- e. Togliere i cappucci candele dalle candele e poi installare le candele ed i cappucci candele.
4. Lubrificare tutti i cavi di comando ed i perni di guida di tutte le leve e dei pedali, come pure del cavalletto laterale/cavalletto centrale.
5. Controllare e, se necessario, ripristinare la pressione pneumatici e poi sollevare il motociclo in modo che entrambe le ruote non tocchino terra. In alternativa, far girare le ruote di poco ogni mese in modo da prevenire il danneggiamento locale dei pneumatici.
6. Coprire l'uscita gas di scarico con un sacchetto di plastica per prevenire la penetrazione di umidità.
7. Togliere la batteria e caricarla completamente. Riporla in un locale fresco ed asciutto e caricarla una volta al mese. Non riporre la batteria in un ambiente troppo freddo o caldo [meno di 0 °C (30 °F) oppure più di 30 °C (90 °F)]. Per maggiori informazioni sul rimessaggio della batteria, vedere pagina 6-30.

## NOTA

Eseguire tutte le riparazioni eventualmente necessarie prima di rimessare il motociclo.

[HWA10952]

# CARATTERISTICHE TECNICHE

## Dimensioni:

Lunghezza totale:  
2085 mm (82.1 in)  
Larghezza totale:  
745 mm (29.3 in)  
Altezza totale:  
1090 mm (42.9 in)  
Altezza alla sella:  
805 mm (31.7 in)  
Passo:  
1400 mm (55.1 in)  
Distanza da terra:  
140 mm (5.51 in)  
Raggio minimo di sterzata:  
2694 mm (106.1 in)

## Peso:

Peso in ordine di marcia:  
MT07 179 kg (395 lb)  
MT07A 182 kg (401 lb)

## Motore:

Tipo di motore:  
4 tempi, raffreddato a liquido, bialbero a camme in testa DOHC  
Disposizione dei cilindri:  
Bicilindrico in linea  
Cilindrata:  
689 cm<sup>3</sup>  
Alesaggio × corsa:  
80.0 × 68.6 mm (3.15 × 2.70 in)  
Rapporto di compressione:  
11.5 : 1  
Sistema di avviamento:  
Avviamento elettrico

Sistema di lubrificazione:

A carter umido

## Olio motore:

Marca consigliata:

YAMALUBE

Tipo:

SAE 10W-30, 10W-40, 10W-50, 15W-40,  
20W-40 oppure 20W-50

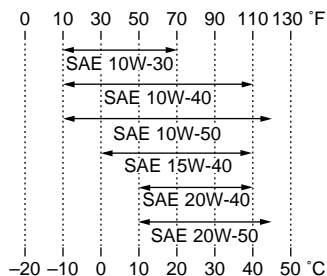

Gradazione dell'olio motore consigliato:

API service tipo SG o superiore/JASO MA

Quantità di olio motore:

Senza sostituzione della cartuccia del filtro dell'olio:

2.30 L (2.43 US qt, 2.02 Imp.qt)

Con sostituzione della cartuccia del filtro dell'olio:

2.60 L (2.75 US qt, 2.29 Imp.qt)

## Quantità di liquido refrigerante:

Serbatoio liquido refrigerante (fino al livello massimo):

0.25 L (0.26 US qt, 0.22 Imp.qt)

Radiatore (tutto il circuito compreso):

1.60 L (1.69 US qt, 1.41 Imp.qt)

## Filtro dell'aria:

Elemento del filtro dell'aria:

Elemento di carta rivestito d'olio

## Carburante:

Carburante consigliato:

Benzina super senza piombo (gasohol (E10) accettabile)

Capacità del serbatoio carburante:

14 L (3.70 US gal, 3.08 Imp.gal)

Quantità di riserva carburante:

2.7 L (0.71 US gal, 0.59 Imp.gal)

## Iniezione carburante:

Corpo farfallato:

Sigla di identificazione:

MT07 1WS1 00

MT07 (35 kW) 1WS2 20

MT07A 1WS1 00

MT07A (35 kW) 1WS2 20

## Candela/-e:

Produttore/modello:

NGK/LMAR8A-9

Distanza elettrodi:

0.8–0.9 mm (0.031–0.035 in)

## Frizione:

Tipo di frizione:

In bagno d'olio, a dischi multipli

## Trasmissione:

Rapporto di riduzione primaria:

1.925 (77/40)

Trasmissione finale:

A catena

Rapporto di riduzione secondaria:

2.688 (43/16)

Tipo di trasmissione:  
Sempre in presa, a 6 rapporti

Comando:  
Con il piede sinistro

Rapporti di riduzione:

1<sup>a</sup>:  
2.846 (37/13)

2<sup>a</sup>:  
2.125 (34/16)

3<sup>a</sup>:  
1.632 (31/19)

4<sup>a</sup>:  
1.300 (26/20)

5<sup>a</sup>:  
1.091 (24/22)

6<sup>a</sup>:  
0.964 (27/28)

## Parte ciclistica:

Tipo di telaio:  
A diamante

Angolo di incidenza:  
24.80 grado

Avancorsa:  
90 mm (3.5 in)

## Pneumatico anteriore:

Tipo:  
Senza camera d'aria

Misura:  
120/70 ZR17M/C (58W)

Produttore/modello:  
MICHELIN/PILOT ROAD 3

Produttore/modello:  
BRIDGESTONE/BT023F F

## Pneumatico posteriore:

Tipo:  
Senza camera d'aria

Misura:  
180/55 ZR17M/C (73W)

Produttore/modello:  
MICHELIN/PILOT ROAD 3A

Produttore/modello:  
BRIDGESTONE/BT023R M

**Carico:**  
Carico massimo:  
MT07 176 kg (388 lb)  
MT07A 173 kg (381 lb)  
(Peso totale del pilota, del passeggero, del carico e degli accessori)

## Pressione pneumatici (misurata a pneumatici freddi):

Condizione di carico:  
MT07 0-176 kg (0-388 lb)  
MT07A 0-173 kg (0-381 lb)

Anteriore:  
225 kPa (2.25 kgf/cm<sup>2</sup>, 33 psi)

Posteriore:  
250 kPa (2.50 kgf/cm<sup>2</sup>, 36 psi)

Marcia ad alta velocità:  
Anteriore:  
225 kPa (2.25 kgf/cm<sup>2</sup>, 33 psi)

Posteriore:  
250 kPa (2.50 kgf/cm<sup>2</sup>, 36 psi)

## Ruota anteriore:

Tipo di ruota:  
Ruota in lega

Dimensioni cerchio:  
17M/C x MT3.50

## Ruota posteriore:

Tipo di ruota:  
Ruota in lega

Dimensioni cerchio:  
17M/C x MT5.50

## Freno anteriore:

Tipo:  
A doppio disco

Comando:  
Con la mano destra

Liquido consigliato:  
DOT 4

## Freno posteriore:

Tipo:  
A disco singolo

Comando:  
Con il piede destro

Liquido consigliato:  
DOT 4

## Sospensione anteriore:

Tipo:  
Forcella telescopica

Tipo a molla/ammortizzatore:  
Molla a spirale / ammortizzatore idraulico

Escursione ruota:  
130 mm (5.1 in)

## Sospensione posteriore:

Tipo:  
Forcellone oscillante (sospensione articolata)

Tipo a molla/ammortizzatore:  
Molla a spirale / ammortizzatore gas/olio

Escursione ruota:  
130 mm (5.1 in)

# CARATTERISTICHE TECNICHE

---

## Impianto elettrico:

Sistema d'accensione:

TCI

Sistema di carica:

Volano magnete in C.A.

## Batteria:

Modello:

YTZ10S

Tensione, capacità:

12 V, 8.6 Ah

## Faro:

Tipo a lampadina:

Lampada alogena

## Tensione, potenza lampadina × quantità:

Faro:

12 V, 60.0 W/55.0 W × 1

Lampada biluce fanalino/stop:

LED

Indicatore di direzione anteriore:

12 V, 10.0 W × 2

Indicatore di direzione posteriore:

12 V, 10.0 W × 2

Luce ausiliaria:

12 V, 5.0 W × 1

Luce targa:

12 V, 5.0 W × 1

Luce pannello strumenti:

LED

Spia del folle:

LED

Spia abbagliante:

LED

Spia pressione olio:

LED

Spia degli indicatori di direzione:

LED

Spia temperatura liquido refrigerante:

LED

Spia problemi al motore:

LED

Spia dell'ABS:

MT07A LED

Spia del sistema immobilizzatore:

LED

## Fusibili:

Fusibile principale:

30.0 A

Fusibile ausiliario:

2.0 A

Fusibile del faro:

15.0 A

Fusibile dell'impianto di segnalazione:

10.0 A

Fusibile dell'accensione:

10.0 A

Fusibile della luce di posizione:

7.5 A

Fusibile motorino ventola radiatore:

10.0 A

Fusibile dell'impianto di iniezione carburante:

10.0 A

Fusibile della centralina dell'ABS:

MT07A 7.5 A

Fusibile del motorino dell'ABS:

MT07A 30.0 A

Fusibile del solenoide ABS:

MT07A 20.0 A

Fusibile di backup:

7.5 A

# INFORMAZIONI PER I CONSUMATORI

## Numeri d'identificazione

HAU53562

Riportare numero identificazione veicolo, numero di serie motore e informazioni dell'etichetta modello qui sotto negli appositi spazi. Questi numeri d'identificazione sono necessari alla registrazione del veicolo presso le autorità competenti della zona interessata e all'ordinazione di ricambi dai concessionari Yamaha.

NUMERO IDENTIFICAZIONE VEICOLO:

NUMERO DI SERIE MOTORE:

INFORMAZIONI DELL'ETICHETTA MODELLO:

## Numero identificazione veicolo

HAU26401

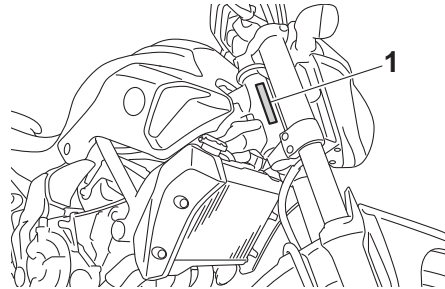

1. Numero identificazione veicolo

Il numero di identificazione del veicolo è impresso sul canotto dello sterzo. Riportare questo numero nell'apposito spazio.

## NOTA

Il numero di identificazione del veicolo serve ad identificare il motociclo e può venire utilizzato per registrarlo presso le autorità competenti della zona interessata.

## Numero di serie motore

HAU26442

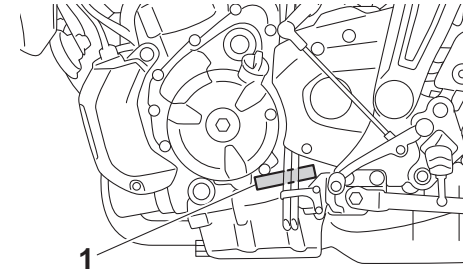

1. Numero di serie motore

Il numero di serie motore è impresso sul carter.

## Etichetta modello

HAU26521

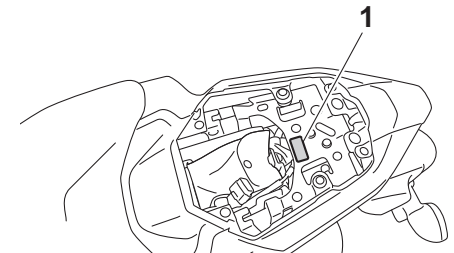

1. Etichetta modello

# INFORMAZIONI PER I CONSUMATORI

---

L'etichetta del modello è applicata al telaio sotto la sella del passeggero. (Vedere pagina 3-19.) Registrare le informazioni di questa etichetta nell'apposito spazio. Queste informazioni sono necessarie per ordinare i ricambi presso i concessionari Yamaha.

<b>A</b>			
ABS (per i modelli ABS).....	3-15		
Accensione del motore.....	5-1		
Assieme ammortizzatore, regolazione.....	3-22		
Attacchi cinghie portabagagli.....	3-23		
<b>B</b>			
Batteria.....	6-30		
Bloccetto accensione/bloccasterzo.....	3-2		
<b>C</b>			
Cambi di marcia.....	5-2		
Candele, controllo.....	6-9		
Caratteristiche tecniche.....	8-1		
Carburante.....	3-17		
Carburante, consigli per ridurre il consumo.....	5-4		
Catena di trasmissione, pulizia e lubrificazione.....	6-25		
Cavalletto laterale.....	3-24		
Cavalletto laterale, controllo e lubrificazione.....	6-28		
Cavi, controllo e lubrificazione.....	6-26		
Cavo portacasco.....	3-20		
Come supportare il motociclo.....	6-37		
Commutatore luce abbagliante/ anabbagliante.....	3-12		
Connettore ausiliario (CC).....	3-26		
Convertitore catalitico.....	3-19		
Cuscinetti ruote, controllo.....	6-30		
<b>E</b>			
Elemento filtrante e tubo ispezione, sostituzione e pulizia.....	6-15		
Etichetta modello.....	9-1		
<b>F</b>			
Forcella, controllo.....	6-29		
Fusibili, sostituzione.....	6-32		
<b>G</b>			
Gioco della leva freno, controllo.....	6-20		
Gioco della leva frizione, regolazione...	6-19		
Gioco della manopola acceleratore, controllo.....	6-16		
Gioco valvole.....	6-16		
<b>I</b>			
Informazioni di sicurezza.....	1-1		
Interruttore avviamento/arresto motore.....	3-13		
Interruttore dell'avvisatore acustico.....	3-13		
Interruttore di segnalazione luce abbagliante.....	3-12		
Interruttore indicatori di direzione.....	3-13		
Interruttore luci d'emergenza.....	3-13		
Interruttori luce stop.....	6-21		
Interruttori manubrio.....	3-12		
<b>K</b>			
Kit attrezzi.....	6-2		
<b>L</b>			
Lampada biluce fanalino/stop.....	6-36		
Lampada faro, sostituzione.....	6-33		
Lampada indicatore di direzione, sostituzione.....	6-36		
Lampada luce di posizione anteriore, sostituzione.....	6-35		
Lampada luce targa, sostituzione.....	6-37		
Leva freno.....	3-14		
Leva frizione.....	3-13		
Leve freno e frizione, controllo e lubrificazione.....	6-27		
Liquido freni, sostituzione.....	6-23		
Liquido refrigerante.....	6-12		
Livello liquido freni, controllo.....	6-22		
<b>M</b>			
Manopola e cavo acceleratore, controllo e lubrificazione.....	6-26		
Manutenzione e lubrificazione, periodica.....	6-4		
Manutenzione, sistema di controllo emissioni.....	6-3		
<b>N</b>			
Numeri d'identificazione.....	9-1		
Numero di serie motore.....	9-1		
Numero identificazione veicolo.....	9-1		
<b>O</b>			
Olio motore e cartuccia filtro olio.....	6-10		
<b>P</b>			
Parcheggio.....	5-5		
Pastiglie del freno anteriore e posteriore, controllo.....	6-21		
Pedale cambio.....	3-14		
Pedale freno.....	3-14		
Pedali freno e cambio, controllo e lubrificazione.....	6-27		
Perni del forcellone, lubrificazione.....	6-29		
Pneumatici.....	6-16		
Posizioni dei componenti.....	2-1		
Pulizia.....	7-1		
<b>R</b>			
Ricerca ed eliminazione guasti.....	6-41		
Rimessaggio.....	7-3		
Rodaggio.....	5-4		
Ruota, anteriore (per modelli senza ABS).....	6-38		

# INDICE ANALITICO

---

Ruota, posteriore (per modelli senza ABS).....	6-39
Ruote .....	6-19

## S

Selle .....	3-19
Sistema d'interruzione circuito accensione .....	3-24
Sistema immobilizzatore.....	3-1
Sospensione posteriore, lubrificazione .....	6-28
Spia ABS (per modelli con ABS) .....	3-4
Spia guasto motore .....	3-4
Spia immobilizer .....	3-5
Spia luce abbagliante .....	3-3
Spia marcia in folle .....	3-3
Spia pressione olio .....	3-3
Spia temperatura liquido refrigerante .....	3-4
Spie d'avvertimento e di segnalazione .....	3-3
Spie indicatore di direzione .....	3-3
Sterzo, controllo .....	6-30
Strumento multifunzione.....	3-5

## T

Tabelle di ricerca ed eliminazione guasti.....	6-43
Tappo serbatoio carburante .....	3-16
Tensione della catena.....	6-24
Tubetto sfiato serbatoio carburante e tubo di troppopieno del serbatoio carburante .....	3-18

## V

Vano portaoggetti .....	3-22
Verniciatura opaca, prestare attenzione .....	7-1





