



2008

**MANUEL D'ATELIER DU
PROPRIETAIRE**

YZ450F(X)

2S2-28199-82-F0

YZ450F(X)

MANUEL D'ATELIER DU PROPRIETAIRE

©2007 Yamaha Motor Co., Ltd.

1ère édition, mai 2007

**Tous droits réservés Toute réimpression ou
ou utilisation sans la permission écrite de**

la Yamaha Motor Co., Ltd.

est formellement interdite.

Imprimé au Japon

AVANT-PROPOS

INTRODUCTION

Félicitations pour votre achat d'une Yamaha séries YZ. Ce modèle est l'aboutissement de la vaste expérience de Yamaha dans la production de machines de course. Il représente l'échelon le plus élevé de la dextérité manuelle et de la fiabilité qui ont fait de Yamaha un leader.

Ce manuel explique le fonctionnement, l'inspection, l'entretien de base et la mise au point de votre machine. Si vous avez des questions à poser à propos de ce manuel ou de votre machine, prière de prendre contact avec votre concessionnaire Yamaha.

N.B.:

Yamaha s'efforce en permanence d'améliorer la conception ainsi que la qualité de ses produits. Par conséquent, même si ce manuel contient les toutes dernières informations sur les produits disponibles lors de l'impression, de légères différences sont possibles entre votre machine et ce manuel. Pour toute question relative au présent manuel, consulter un concessionnaire Yamaha.

AVERTISSEMENT

PRIERE DE LIRE ATTENTIVEMENT ET COMPLETEMENT CE MANUEL AVANT D'UTILISER CETTE MACHINE. NE PAS ESSAYER D'UTILISER CETTE MACHINE AVANT DE POSSEDER DES CONNAISSANCES SATISFAISANTES SUR SES COMMANDES ET FONCTIONS ET D'AVOIR ETE FORME POUR DES TECHNIQUES DE CONDUITE CORRECTES ET SURES. DES INSPECTION REGULIERES ET UN ENTRETIEN SOIGNEUX, AVEC UNE BONNE APTITUDE DE CONDUITE, VOUS ASSURERONT LA POSSIBILITE D'APPRECIER LES POSSIBILITES ET LA FIABILITE DE CETTE MACHINE.

INFORMATIONS PARTICULIEREMENT IMPORTANTES



Le symbole d'alerte de sécurité signifie ATTENTION! SOYEZ VIGILANT! VOTRE SECURITE EST EN JEU!

AVERTISSEMENT

Le non-respect des instructions AVERTISSEMENT peut entraîner de sérieuses blessures ou la mort au pilote de la machine, à un passant ou à une personne inspectant ou réparant la machine.

ATTENTION:

Un ATTENTION indique les procédures spéciales qui doivent être suivies pour éviter d'endommager la machine.

N.B.:

Un N.B. fournit les renseignements nécessaires pour rendre les procédures plus faciles ou plus claires.

NOTICE IMPORTANTE

CETTE MACHINE EST STRICTEMENT DESTINEE A LA COMPETITION, UNIQUEMENT SUR CIRCUIT FERME. Il est illégal d'utiliser cette machine sur une rue, route ou artère publique. L'utilisation de tous-terrains sur les domaines publics peut également être illégale. Prière de vérifier les lois locales avant de conduire.

INFORMATION DE SECURITE

1. **CETTE MACHINE NE DOIT ETRE UTILISEE QUE PAR UN CONDUCTEUR EXPERIMENTE.**
Ne pas essayer d'utiliser cette machine à sa puissance maximum tant que vous n'êtes pas familier avec ses caractéristiques.
2. **CETTE MACHINE N'EST CONCUE POUR ETRE UTILISEE QUE PAR LE CONDUCTEUR.**
Ne pas prendre de passagers sur cette machine.

3. TOUJOURS PORTER UN EQUIPEMENT DE PROTECTION.

Lors de l'utilisation de cette machine, toujours porter un casque homologué avec des lunettes ou un protège-visage. Porter également de grosses bottes, des gants et des vêtements de protection. Toujours porter des vêtements de taille correcte qui ne seront pas pris dans une des pièces ou commandes mobiles de la machine.

4. TOUJOURS GARDER VOTRE MACHINE EN BON ETAT DE MARCHÉ.

La machine doit être correctement entretenue pour des questions de sécurité et de fiabilité. Toujours effectuer les opérations précédant l'utilisation indiquées dans ce manuel. La correction d'un problème mécanique avant la conduite peut empêcher un éventuel accident.

5. L'ESSENCE EST HAUTEMENT INFLAMMABLE.

Toujours arrêter le moteur en faisant le plein. Faire attention à ne pas verser d'essence sur le moteur ou le pot d'échappement. Ne jamais faire le plein au voisinage d'une flamme nue ou en fumant.

6. L'ESSENCE PEUT CAUSER DES BLESSURES.

Si vous avalez de l'essence, respirez des vapeurs d'essence en excès ou laissez de l'essence pénétrer dans vos yeux, prendre immédiatement contact avec un médecin. Si de l'essence est renversée sur votre peau ou vos vêtements, laver immédiatement la peau avec du savon et de l'eau et changer de vêtements.

7. N'UTILISER LA MACHINE QUE DANS UN ENDROIT AVEC AERATION ADEQUATE.

Ne jamais mettre le moteur en marche ni le laisser tourner pendant un quelconque laps de temps dans un endroit clos. Les fumées d'échappement sont toxiques. Ces fumées contiennent du monoxyde de carbone incolore et inodore. Le monoxyde de carbone est un gaz toxique dangereux qui peut entraîner la perte de connaissance ou être mortel.

8. STATIONNER AVEC SOIN LA MACHINE ET ARRETER LE MOTEUR.

Toujours arrêter le moteur si vous devez abandonner la machine. Ne pas stationner en pente ou sur un sol mou ou elle pourrait se renverser.

9. LE MOTEUR, LE SYSTÈME D'ÉCHAPPEMENT ET LE RÉSERVOIR D'HUILE SONT TRÈS CHAUDS LORSQUE LE MOTEUR A TOURNÉ.

Bien veiller à ne pas toucher ces organes et éviter tout contact avec les vêtements pendant l'inspection ou la réparation du véhicule.

10. FIXER SOLIDEMENT LA MACHINE AVANT DE LA TRANSPORTER.

En cas de transport de la machine sur un autre véhicule, toujours s'assurer qu'elle est correctement fixée et posée sur ses roues et que le robinet de carburant est dans la position OFF (fermé). Sans quoi il peut y avoir des fuites du carburateur et du réservoir.

AU NOUVEAU PROPRIETAIRE

Ce manuel vous apportera une connaissance de base des caractéristiques, du fonctionnement, et des entretiens de base et des délais d'inspection de cette machine. Veuillez lire soigneusement et entièrement ce manuel avant d'utiliser votre nouvelle machine. Si vous avez des questions concernant le fonctionnement ou l'entretien de votre machine, veuillez consulter votre concessionnaire Yamaha.

N.B.:

Ce manuel doit être considéré comme partie permanente de la machine et doit rester avec celle-ci si elle est revendue à une tierce personne.

AVERTISSEMENT

Certaines données contenues dans ce manuel risquent de devenir périmées du fait d'améliorations apportées à ce modèle dans le futur. Pour toute question concernant ce manuel ou la machine, consulter un concessionnaire Yamaha.

POIDS DES MACHINES, SPECIFICATION F.I.M.

Poids des machines sans carburant

Poids minimum admis pour les motocross:

pour la catégorie 125 cc:
minimum 88 kg (194 lb)

pour la catégorie 250 cc:
minimum 98 kg (216 lb)

pour la catégorie 500 cc:
minimum 102 kg (225 lb)

En cas de modification de la machine (par exemple pour réduction de poids), tenir compte des limites de poids spécifiées ci-dessus.

COMMENT UTILISER CE MANUEL

TROUVER LA PAGE RECHERCHEE

1. Ce manuel comprend 7 chapitres: "Renseignements généraux", "Caractéristiques", "Contrôles et réglages périodiques", "Moteur", "Chassis", "Partie électrique" et "Mise au point".
2. La table des matières se trouve au début du manuel. Regarder la disposition générale du manuel avant de rechercher le chapitre et l'article désirés.

Arquer le manuel à son bord, de la manière indiquée, pour trouver le symbole de devant désiré et passer à une page de la description et l'article désirés.

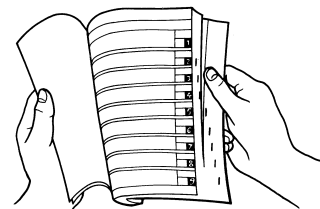

FORMAT DU MANUEL

Dans ce manuel, toutes les procédures sont décrites pas à pas. Les informations ont été condensées pour fournir au mécanicien un guide pratique et facile à lire, contenant des explications claires pour toutes les procédures de démontage, réparation, remontage et vérification.

Dans ce nouveau format, l'état d'un composant défectueux est suivi d'une flèche qui indique les mesures à prendre. Exemple:

- Roulements
Piqûres/endommagement →
Remplacer.

COMMENT LIRE LES DESCRIPTIONS

Chaque section détaillant des étapes de démontage ou de remontage est précédée de vues en éclaté qui permettent de clarifier ces opérations.

- Exemple de vue en éclaté "1" clarifiant les opérations de démontage et de remontage.
- Sur les vues en éclaté, les pièces

sont numérotées "2" dans l'ordre des opérations à effectuer. Un chiffre entouré d'un cercle correspond à une étape de démontage.

- Les vues en éclaté portent également des symboles "3" qui rappellent des points importants à ne pas oublier. La signification de ces symboles est expliquée à la

page suivante.

- Les vues en éclaté sont suivies d'un tableau "4" fournissant l'ordre des opérations, le nom des pièces, des remarques, etc.
- Pour les travaux qui demandent des explications supplémentaires, la vue en éclaté et le tableau sont suivis d'une description détaillée "5" des opérations.

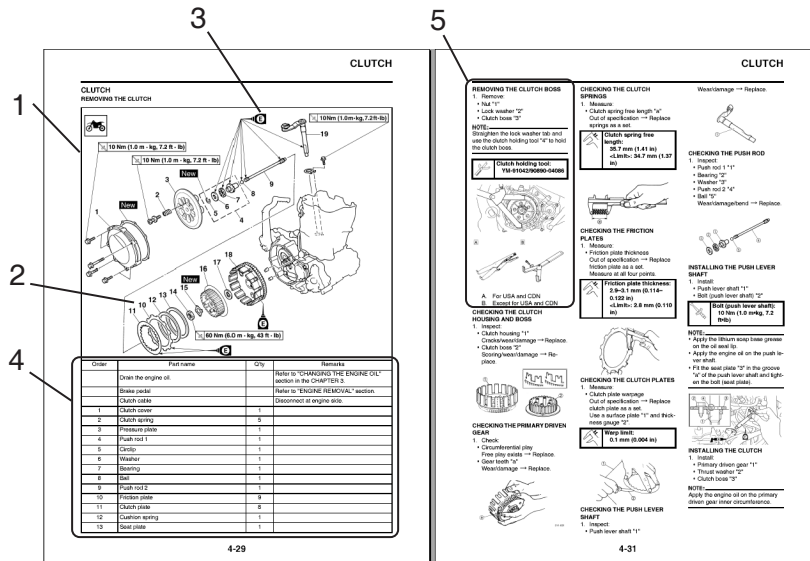

SYMBLES GRAPHIQUES (Voir l'illustration)

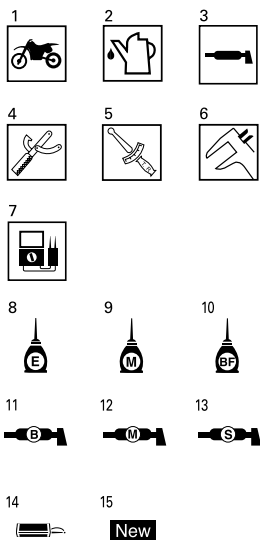

Les symboles graphiques "1" à "7" permettent d'identifier les spécifications encadrées dans le texte.

- Avec de montage du moteur
- Liquide de remplissage
- Lubrifiant
- Outil spécial
- Serrage
- Valeur spécifiée, limite de service
- Résistance (Ω), tension (V), intensité (A)

Les symboles graphiques "8" à "13" utilisés dans les vues en éclaté indiquent les endroits à lubrifier et le type de lubrifiant.

- Appliquer de l'huile moteur
- Appliquer de l'huile au bisulfure de molybdène
- Appliquer le liquide de frein
- Appliquer de la graisse fluide à base de savon au lithium
- Appliquer de la graisse au bisulfure de molybdène
- Appliquer de la graisse de silicone

Les symboles graphiques "14" à "15" dans les vues en éclaté indiquent le produit de blocage à appliquer et les pièces qui nécessitent un remplacement.

- Appliquer un agent de blocage (LOCTITE®)
- Utiliser une pièce neuve.

TABLE DES MATIÈRES

RENSEIGNEMENTS GENERAUX	1
CARACTERISTIQUES	2
CONTROLES ET REGLAGES PERIODIQUES	3
MOTEUR	4
CHÂSSIS	5
PARTIE ELECTRIQUE	6
MISE AU POINT	7

TABLES DES MATIERES

CHAPITRE 1 RENSEIGNEMENTS GENERAUX

DESCRIPTION	1-1
IDENTIFICATION DE LA MOTO	1-2
PIÈCES INCLUSES.....	1-2
INFORMATIONS IMPORTANTES.....	1-2
VERIFICATION DES CONNEXIONS.....	1-3
OUTILS SPECIAUX	1-5
FONCTIONS DES COMMANDES	1-9
MISE EN MARCHÉ ET RODAGE	1-10
POINTS DE VERIFICATION DES COUPLES DE SERRAGE.....	1-12
NETTOYAGE ET REMISAGE.....	1-13

CHAPITRE 2 CARACTERISTIQUES

CARACTERISTIQUES GENERALES	2-1
CARACTERISTIQUES D'ENTRETIEN.....	2-3
COUPLE DE SERRAGE	2-10
DIAGRAMMES DE LUBRIFICATION	2-16
DIAGRAMME D'ACHEMINEMENT DES CABLES.....	2-19

CHAPITRE 3 CONTROLES ET REGLAGES PERIODIQUES

PROGRAMME D'ENTRETIEN	3-1
CONTROLE ET ENTRETIEN AVANT UTILISATION	3-5
MOTEUR.....	3-6
CHASSIS	3-14
PARTIE ELECTRIQUE... ..	3-24

CHAPITRE 4 MOTEUR

SELLE, RESERVOIR DE CARBURANT ET CACHES LATERAUX.....	4-1
TUBE D'ÉCHAPPEMENT ET SILENCIEUX.....	4-3
RADIATEUR	4-5
CARBURATEUR	4-8
ARBRES A CAMES	4-15
CULASSE	4-20
SOUPAPES ET RESSORTS DE SOUPAPES	4-23
CYLINDRE ET PISTON.. ..	4-28
EMBRAYAGE.....	4-32
ELEMENT DE FILTRE A HUILE ET POMPE A EAU.....	4-37
BALANCIER	4-41
POMPE A HUILE.....	4-43
ARBRE DE KICK ET AXE DE SELECTEUR	4-46
VOLANT MAGNETIQUE CDI.....	4-51
DEPOSE DU MOTEUR	4-53
CARTER MOTEUR ET VILEBREQUIN.....	4-57
BOITE DE VITESSES, TAMBOUR ET FOURCHETTES DE SELECTION.....	4-63

CHAPITRE 5 .CHASSIS

ROUE AVANT ET ROUE ARRIERE	5-1
----------------------------------	-----

FREIN AVANT ET FREIN ARRIERE	5-6
FOURCHE.....	5-16
GUIDON	5-24
DIRECTION.....	5-28
BRAS OSCILLANT.....	5-32
AMORTISSEUR ARRIERE	5-37

CHAPITRE 6 PARTIE ELECTRIQUE

COMPOSANTS ELECTRIQUES ET SCHEMA DE CABLAGE.....	6-1
SYSTEME D'ALLUMAGE	6-2
SYSTEME DU CAPTEUR DE POSITION DE PAPILLON DES GAZ	6-5

CHAPITRE 7 MISE AU POINT

MOTEUR.....	7-1
CHASSIS	7-6

RENSEIGNEMENTS GENERAUX DESCRIPTION

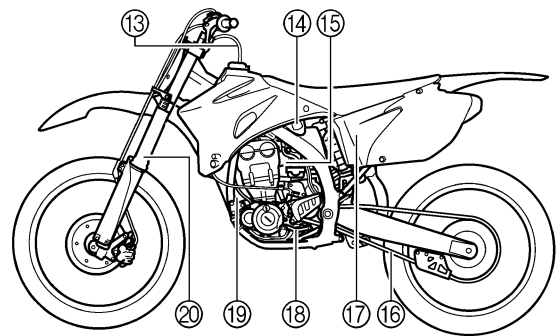
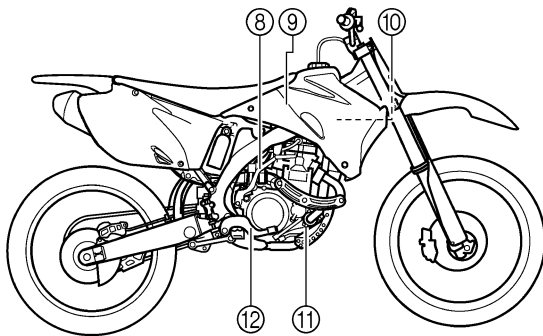
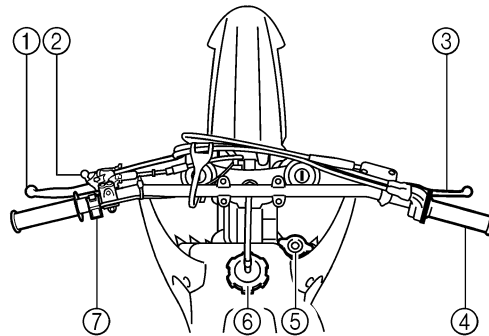

1. Levier d'embrayage
2. Levier de démarrage à chaud
3. Levier de frein avant
4. Poignée des gaz
5. Bouchon de radiateur
6. Bouchon de réservoir de carburant
7. Coupe-circuit du moteur
8. Pédale de kick
9. Réservoir de carburant
10. Radiateur

11. Boulon de vidange du liquide de refroidissement
12. Pédale de frein arrière
13. Clapet de reniflard
14. Robinet de carburant
15. Commande de départ à froid
16. Chaîne de transmission
17. Filtre à air
18. Sélecteur
19. Jauge d'huile
20. Fourche

N.B.:

- Votre moto diffère peut-être partiellement de celle montrée sur ces photos.
- La conception et les caractéristiques peuvent être modifiées sans préavis.

IDENTIFICATION DE LA MOTO

Il y a deux bonnes raisons de connaître le numéro de série de sa moto:

1. A la commande de pièces de rechange, ces numéros permettent au concessionnaire Yamaha d'identifier clairement la moto.
2. En cas de vol de la moto, la police réclamera ce numéro afin de faciliter son identification.

NUMERO D'IDENTIFICATION DE LA MOTO

Le numéro d'identification de la moto "1" est estampé sur le côté droit du tube de direction.

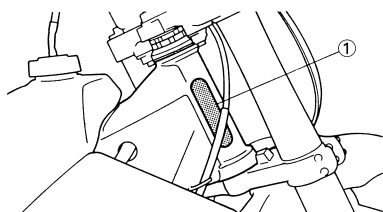

NUMERO DE SERIE DU MOTEUR

Le numéro de série du moteur "1" est estampé sur un bossage situé sur le côté droit du moteur.

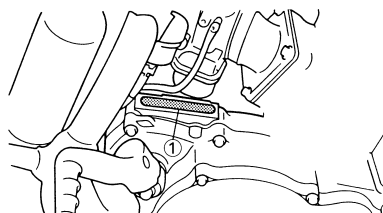

ETIQUETTE DE MODELE

L'étiquette de modèle "1" est apposée sur le cadre, sous la selle du pilote. Les informations reprises sur cette étiquette sont requises lors de la commande de pièces de rechange.

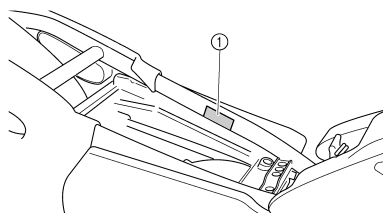

PIÈCES INCLUSES

BEQUILLE LATÉRALE AMOVIBLE

La béquille latérale "1" ne sert qu'à supporter la moto à l'arrêt ou durant le transport.

⚠ AVERTISSEMENT

- Ne jamais soumettre la béquille latérale à des forces supplémentaires.
- Relever la béquille avant de démarrer.

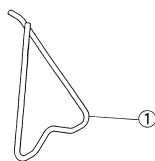

CLAPET DE RENIFLARD

Ce clapet "1" empêche le carburant de s'échapper et est monté sur la durit de mise à l'air du réservoir de carburant.

ATTENTION:

Lors du montage, veiller à orienter la flèche vers le réservoir de carburant et vers le bas.

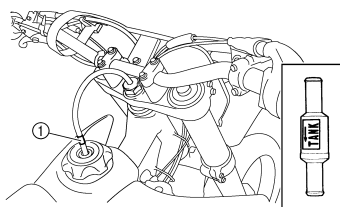

CLE A BOUGIE

La clé à bougie "1" permet de déposer et de reposer la bougie.

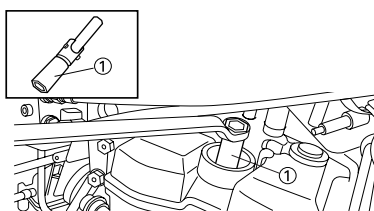

CLE A ECROUS DE RAYONS

La clé à écrous de rayons "1" permet de serrer les rayons.

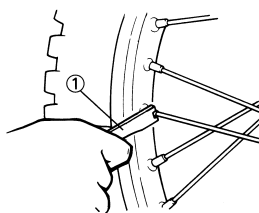

OUTIL D'EXTRACTION D'AIGUILLE

L'outil d'extraction d'aiguille "1" permet d'extraire l'aiguille du carburateur.

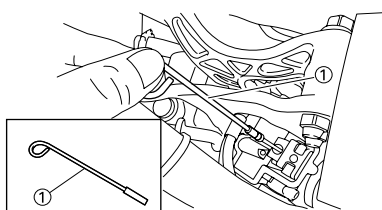

INFORMATIONS IMPORTANTES

PREPARATION A LA DEPOSE ET AU DEMONTAGE

1. Eliminer soigneusement saletés, boue, poussière et corps étrangers avant la dépose et le démontage.
 - Avant de laver la moto à l'eau sous pression, recouvrir les parties suivantes:
 - Sortie d'échappement du silencieux
 - Prise d'admission d'air du cache latéral
 - Orifice situé dans le fond du carter de la pompe à eau
 - Orifice de vidange de la culasse (côté droit)

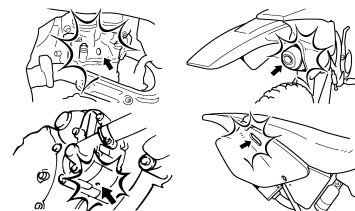

2. Utiliser les outils et le matériel de nettoyage appropriés. Se reporter à la section "OUTILS SPECIAUX".

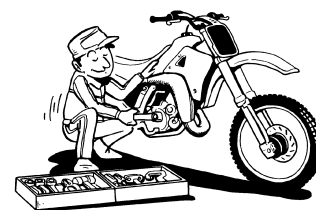

3. Lors du démontage de la moto, garder ensemble les pièces appariées. Il s'agit des engrenages, cylindres, pistons et autres pièces qui ont été "façonnées l'une à l'autre" par l'usure normale. Ces pièces doivent être réutilisées ensemble ou remplacées.

VERIFICATION DES CONNEXIONS

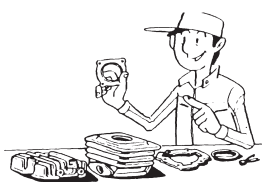

4. Lors du démontage de la moto, nettoyer toutes les pièces et les disposer dans des plateaux dans l'ordre du démontage. Ceci diminuera le temps de remontage et permettra de s'assurer que toutes les pièces ont été correctement remontées.

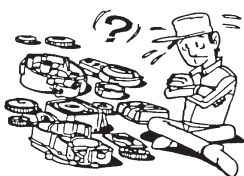

5. Travailler à l'écart de toute flamme.

PIECES DE RECHANGE

1. Nous recommandons d'utiliser des pièces Yamaha d'origine pour tous les remplacements. Utiliser les graisses et/ou huiles recommandées par Yamaha lors des remontages et réglages.

JOINTS, BAGUES D'ETANCHEITE ET JOINTS TORIQUES

1. Lors de la révision du moteur, tous les joints, bagues d'étanchéité et joints toriques doivent être remplacés. Toutes les surfaces des joints, toutes les lèvres de bagues d'étanchéité et tous les joints toriques doivent être nettoyés.
2. Lors du remontage, huiler correctement toutes les pièces en contact et tous les roulements. Graisser les lèvres des bagues d'étanchéité.

RONDELLES-FREINS, FREINS D'ECROU ET GOUPILLES FENDUES

1. Les rondelles-freins, freins d'écrou "1" et goupilles fendues ne peuvent jamais être réutilisés. Replier les onglets de blocage contre la ou les faces du boulon ou de l'écrou après avoir correctement serré ces derniers.

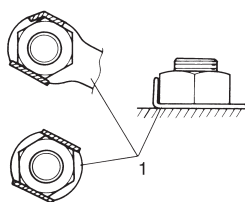

ROULEMENTS ET BAGUES D'ETANCHEITE

1. Monter les roulements "1" et les bagues d'étanchéité "2" en orientant vers l'extérieur leurs marques ou numéros de fabricant. (En d'autres mots, les lettres poinçonnées doivent se trouver sur la face visible.) Lors de la mise en place des bagues d'étanchéité, appliquer une légère couche de graisse fluide à base de lithium sur leurs lèvres. Huiler généreusement les roulements avant de les mettre en place.

ATTENTION:

Ne pas sécher les roulements à l'air comprimé. Cela endommagerait les surfaces de roulement.

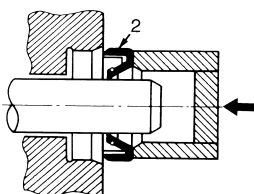
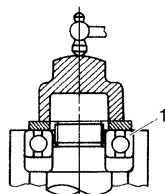

CIRCLIPS

1. Vérifier soigneusement tous les circlips avant le remontage. Toujours remplacer les circlips d'axe de piston après chaque utilisation. Remplacer tout circlip déformé. Lors du montage d'un circlip "1", veiller à ce que le côté non chanfreiné "2" soit positionné du côté opposé à la poussée "3" qu'il reçoit. Voir la vue en coupe.

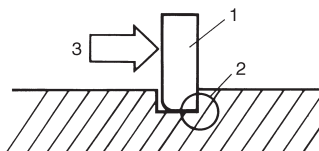

VERIFICATION DES CONNEXIONS

Traitement des taches, de la rouille, de l'humidité, etc., sur le connecteur.

1. Déconnecter:
 - Connecteur
2. Sécher chaque borne à l'air comprimé.



3. Connecter et déconnecter le connecteur deux ou trois fois.
4. Tirer sur le fil pour vérifier qu'il ne se détache pas.
5. Si la borne se détache, redresser la lame "1" de la broche et réinsérer la borne dans le connecteur.

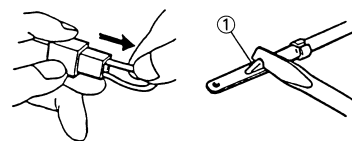

6. Connecter:
 - Connecteur

N.B.: Les deux connecteurs s'encliquettent.

7. Vérifier la continuité à l'aide d'un multimètre.

- N.B.:**
- S'il n'y a pas de continuité, nettoyer les bornes.
 - Ne pas oublier d'effectuer les étapes 1 à 7 ci-dessus lors du contrôle du faisceau de fils.
 - En cas de dépannage sur place, utiliser un produit de contact disponible dans le commerce.
 - Tester le connecteur comme illustré.

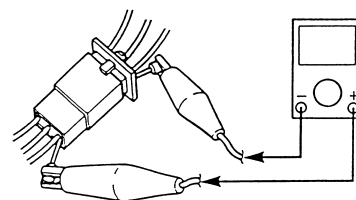

VERIFICATION DES CONNEXIONS

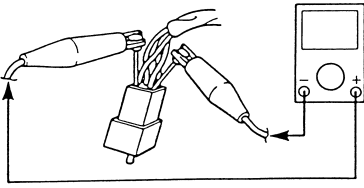

OUTILS SPECIAUX



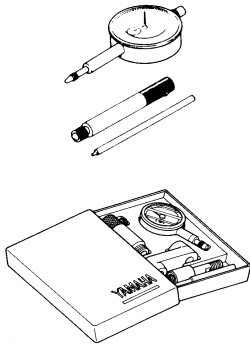
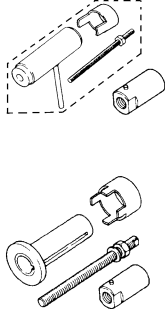
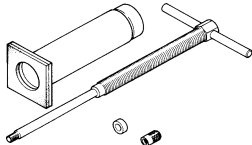
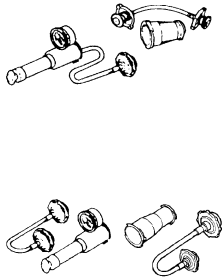

Il est indispensable d'utiliser les outils spéciaux appropriés pour pouvoir effectuer un assemblage et une mise au point complets et précis. L'utilisation des outils spéciaux corrects permettra d'éviter les endommagements dus à l'emploi d'outils impropres ou de techniques improvisées. La forme et le numéro de référence des outils spéciaux pouvant différer selon les pays, il existe parfois deux versions d'un outil. Se reporter à la liste suivante pour éviter toute erreur de commande.

N.B.:

- Pour les U.S.A. et le Canada, utiliser les numéros de référence commençant par "YM-", "YU-" ou "ACC-".
- Pour les autres pays, utiliser les numéros de référence commençant par "90890-".

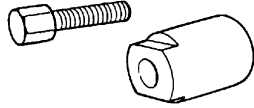
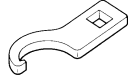
Nom de l'outil/Numéro de pièce	Usage de l'outil	Illustration
<p>Comparateur à cadran et support YU-3097, 90890-01252</p> <p>Support YU-1256</p>	<p>Ces outils permettent de contrôler la déformation ou la courbure des pièces.</p>	
<p>Outil de montage du vilebrequin Pot de montage du vilebrequin YU-90050, 90890-01274</p> <p>Boulon de montage du vilebrequin YU-90050, 90890-01275</p> <p>Entretoise (outil de montage du vilebrequin) YM-91044, 90890-04081</p> <p>Adaptateur (M12) YU-90063, 90890-01278</p>	<p>Ces outils servent à poser le vilebrequin.</p>	
<p>Kit d'extraction d'axe de piston YU-1304, 90890-01304</p>	<p>Cet outil sert à extraire l'axe de piston.</p>	
<p>Testeur de bouchon de radiateur YU-24460-01, 90890-01325</p> <p>Adaptateur du testeur de bouchon de radiateur YU-33984, 90890-01352</p>	<p>Ces outils sont utilisés pour le contrôle du système de refroidissement.</p>	

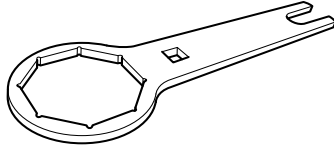
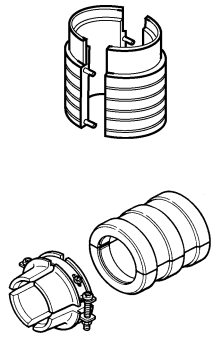
OUTILS SPECIAUX

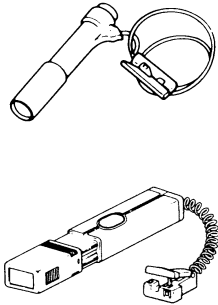
Nom de l'outil/Numéro de pièce	Usage de l'outil	Illustration
Extracteur de rotor YM-04151, 90890-04151	Cet outil sert à extraire le volant magnétique.	
Clé pour écrou de direction YU-33975, 90890-01403	Cet outil sert à serrer l'écrou de blocage de la direction au couple spécifié.	
Clé pour boulon capuchon YM-01500, 90890-01500	Cet outil permet de desserrer ou de serrer la soupape de base.	
Clé annulaire pour boulon capuchon YM-01501, 90890-01501	Cet outil permet de desserrer ou de serrer l'amortisseur complet.	
Outil de montage de joint de fourche YM-A0948, 90890-01502	Cet outil s'utilise pour le montage des joints d'étanchéité de fourche.	
Multimètre YU-3112-C, 90890-03112	Cet instrument permet de mesurer la résistance, la tension de sortie et l'intensité des bobines.	
Lampe stroboscopique YM-33277-A, 90890-03141	Cet outil permet de contrôler l'avance à l'allumage.	

OUTILS SPECIAUX

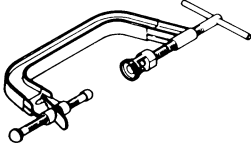
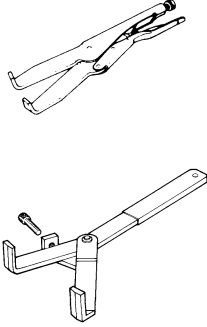
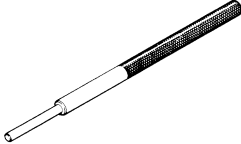
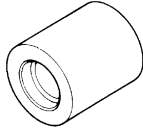
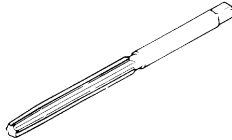
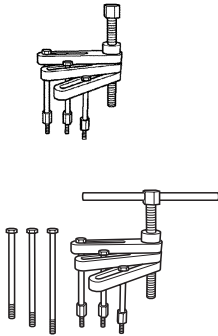
Nom de l'outil/Numéro de pièce	Usage de l'outil	Illustration
Compresseur de ressort de soupape YM-4019, 90890-04019	Cet outil permet de déposer et de poser les ensembles de soupapes.	
Outil de maintien de l'embrayage YM-91042, 90890-04086	Cet outil sert à maintenir l'embrayage lors de la dépose ou du remontage de l'écrou de fixation de la noix d'embrayage.	
Outil de dépose de guide de soupape Admission 4.5 mm (0.18 in) Echappement 5.0 mm (0.20 in) YM-4116, 90890-04116 YM-4097, 90890-04097	Cet outil permet de déposer et de poser les guides de soupapes.	
Outil de pose de guide de soupape Admission 4.5 mm (0.18 in) Echappement 5.0 mm (0.20 in) YM-4117, 90890-04117 YM-4098, 90890-04098	Cet outil permet de poser les guides de soupapes.	
Alésoir de guide de soupape Admission 4.5 mm (0.18 in) Echappement 5.0 mm (0.20 in) YM-4118, 90890-04118 YM-4099, 90890-04099	Cet outil permet de réaléser les guides de soupape neufs.	
Outil de séparation de carter moteur YU-A9642 90890-04152	Cet outil sert à déposer le vilebrequin de chaque moitié du carter moteur.	

OUTILS SPECIAUX

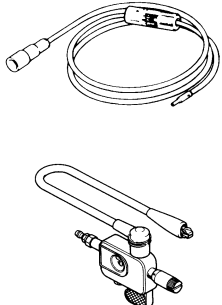
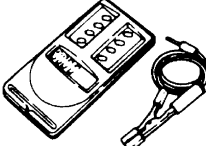
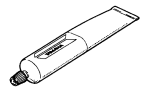
Nom de l'outil/Numéro de pièce	Usage de l'outil	Illustration
Testeur d'étincelle dynamique YM-34487 Contrôleur d'allumage 90890-06754	Cet instrument sert à contrôler les composants du système d'allumage.	
Compte-tours numérique YU-39951-B, 90890-06760	Cet outil est nécessaire pour observer la vitesse de rotation du moteur.	
YAMAHA Bond N°1215 (ThreeBond® N°1215) 90890-85505	Cet agent d'étanchéité (pâte) s'utilise sur les surfaces de contact du carter moteur, etc.	

FONCTIONS DES COMMANDES

FONCTIONS DES COMMANDES

COUPE-CIRCUIT DU MOTEUR

Le coupe-circuit du moteur "1" est situé sur la partie gauche du guidon. Appuyer de façon continue sur le coupe-circuit du moteur jusqu'à ce que le moteur s'arrête.

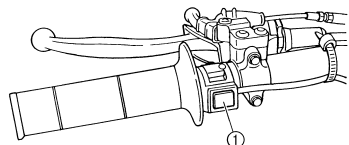

LEVIER D'EMBRAYAGE

Le levier d'embrayage "1" est situé sur la partie gauche du guidon et permet d'embrayer ou de débrayer. Tirer le levier d'embrayage vers le guidon pour débrayer et le relâcher pour embrayer. Pour un démarrage en douceur, le levier doit être tiré rapidement et relâché lentement.

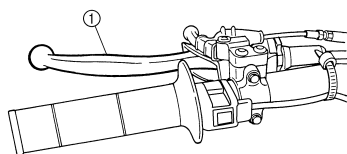

SELECTEUR

Les 5 rapports de la boîte de vitesses à prise constante sont idéalement échelonnés. Le changement de vitesse est commandé par le sélecteur "1" situé sur le côté gauche du moteur.

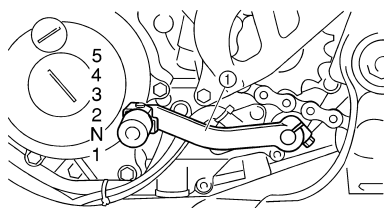

PEDALE DE KICK

Déployer la pédale de kick "1". Appuyer légèrement sur la pédale pour mettre les pignons en prise, puis l'actionner vigoureusement mais en souplesse pour mettre le moteur en marche. Ce modèle est équipé d'un démarreur au pied primaire, de sorte qu'il est possible de démarrer dans n'importe quel rapport à condition de débrayer. Normalement, toutefois, on repassera au point mort avant de démarrer.

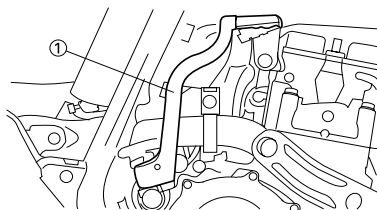

POIGNEE DES GAZ

La poignée des gaz "1" est située sur la partie droite du guidon et permet d'accélérer ou de décélérer. Pour accélérer, tourner la poignée vers soi; pour décélérer, la tourner dans l'autre sens.

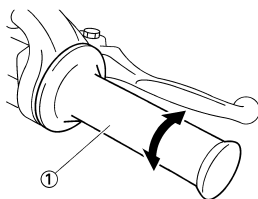

LEVIER DE FREIN AVANT

Le levier de frein avant "1" est situé sur la partie droite du guidon. Le tirer vers la poignée pour actionner le frein avant.

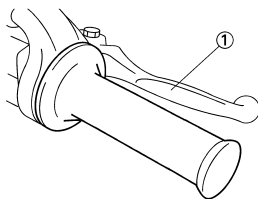

PEDALE DE FREIN ARRIERE

La pédale de frein arrière "1" est située du côté droit de la moto. Appuyer sur la pédale de frein pour actionner le frein arrière.



ROBINET DE CARBURANT

Le robinet de carburant amène le carburant du réservoir au carburateur tout en le filtrant. Il a deux positions:
OFF:
lorsque le robinet est dans cette position, l'arrivée de carburant est coupée. Toujours replacer le robinet dans cette position après avoir coupé le moteur.
ON:

lorsque le robinet est dans cette position, le carburant parvient au carburateur. Pour rouler, le robinet doit se trouver dans cette position.

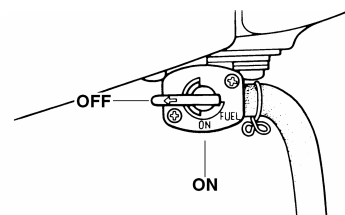

COMMANDE DE DEPART A FROID

Quand il est froid, le moteur a besoin d'un mélange air - carburant plus riche pour démarrer. Un circuit de démarrage séparé, contrôlé par la commande de départ à froid "1", fournit ce mélange. Tirer la commande de départ à froid afin d'ouvrir le circuit pour le démarrage. Une fois le moteur chaud, la repousser afin de refermer le circuit.

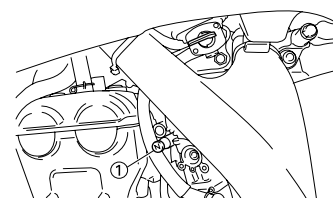

LEVIER DE DEMARRAGE A CHAUD

Le levier de démarrage à chaud "1" s'utilise pour démarrer un moteur chaud. Ce levier s'utilise pour redémarrer le moteur immédiatement après l'avoir arrêté (le moteur est encore chaud). Lorsqu'il est tiré, ce levier injecte une quantité supplémentaire d'air dans le mélange air-carburant, afin de le diluer temporairement pour permettre un démarrage plus aisé du moteur.

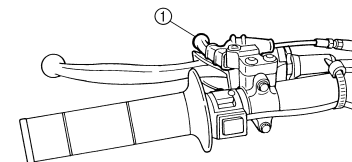

MISE EN MARCHÉ ET RODAGE

CARBURANT

Toujours utiliser le carburant recommandé, comme indiqué ci-après. Le jour de la course, toujours utiliser de l'essence fraîche.



Carburant recommandé:
Essence super sans plomb uniquement, avec indice d'octane de recherche égal ou supérieur à 95.

ATTENTION:

Utiliser exclusivement de l'essence sans plomb. L'utilisation d'essence avec plomb endommagera gravement les pièces internes du moteur telles que soupapes, segments de piston, système d'échappement, etc.

N.B.:

En cas de cognement ou de cliquetis, utiliser une autre marque d'essence ou une essence d'un indice d'octane supérieur.

⚠ AVERTISSEMENT

- Au moment de faire le plein, ne pas oublier de couper le moteur. Procéder avec soin pour ne pas renverser d'essence. Éviter de faire le plein à proximité d'un feu.
- Faire le plein lorsque le moteur, le tube d'échappement, etc. sont refroidis.

REMARQUES CONCERNANT LA MANIPULATION

⚠ AVERTISSEMENT

Ne jamais démarrer ou faire tourner le moteur dans un endroit clos. Les gaz d'échappement sont nocifs et peuvent entraîner très rapidement un évanouissement, voire la mort. Toujours faire tourner le moteur dans un endroit bien ventilé.

ATTENTION:

- Le carburateur de cette moto est équipé d'une pompe de reprise intégrée. Par conséquent, on ne donnera pas de gaz en démarrant le moteur sous peine de noyer la bougie.
- A la différence d'un moteur deux temps, ce moteur ne peut pas être démarré au kick lorsque le

papillon est ouvert parce que le kick risque de revenir brutalement. De même, si le papillon est ouvert, le mélange air/ carburant risque d'être trop pauvre pour permettre le démarrage du moteur.

- Avant de mettre le moteur en marche, effectuer les contrôles repris dans la liste "Contrôles et entretiens avant utilisation".

MISE EN MARCHÉ A FROID

1. Contrôler le niveau de liquide de refroidissement.
2. Placer le robinet de carburant en position "ON".
3. Mettre la boîte au point mort.
4. Tirer complètement la commande de départ à froid "1".
5. Actionner la pédale de kick.

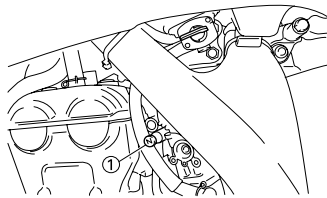

⚠ AVERTISSEMENT

Ne pas ouvrir les gaz en actionnant la pédale de kick. Cette dernière risquerait de revenir brutalement.

6. Repousser la commande de départ à froid dans sa position d'origine et faire tourner le moteur à 3,000 à 5,000 tr/min pendant 1 ou 2 minutes.

N.B.:

Ce modèle étant équipé d'une pompe de reprise, si le moteur est emballé (ouverture et fermeture du papillon), le mélange air/carburant sera trop riche et le moteur risque de caler. A la différence d'un moteur deux temps, par ailleurs, ce modèle peut tourner au ralenti.

ATTENTION:

Ne pas faire chauffer le moteur plus longtemps que nécessaire.

MISE EN MARCHÉ A CHAUD

Ne pas utiliser la commande de départ à froid ni les gaz. Tirer le levier de démarrage à chaud "1" et démarrer le moteur en actionnant vigoureusement la pédale de kick d'un coup sec. Dès que le moteur démarre, relâcher le levier de démarrage à chaud pour fermer le passage d'air.

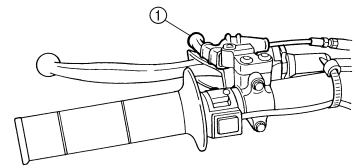

Redémarrage du moteur après une chute

Tirer le levier de démarrage à chaud et lancer le moteur. Dès que le moteur démarre, relâcher le levier de démarrage à chaud pour fermer le passage d'air.

MISE EN MARCHÉ ET RODAGE

Le moteur ne démarre pas

Tirer à fond le levier de démarrage à chaud et, tout en maintenant ce dernier, appuyer 10 à 20 fois sur la pédale de kick pour purger le moteur. Redémarrer ensuite le moteur. Se reporter à "Redémarrage du moteur après une chute".

		Utilisation de la poignée des gaz*	Commande de départ à froid	Levier de démarrage à chaud
Démarrage d'un moteur froid	Température de l'air = inférieure à 5 °C (41 °F)	Ouvrir 3 à 4 quatre fois	ON	OFF
	Température de l'air = supérieure à 5 °C (41 °F)	Aucune	ON	OFF
	Température de l'air (température normale) = entre 5 °C (41 °F) et 25 °C (77 °F)	Aucune	ON/OFF	OFF
	Température de l'air = supérieure à 25 °C (77 °F)	Aucune	OFF	OFF
Démarrage du moteur après une longue période	Aucune	ON	OFF	
Redémarrage d'un moteur chaud	Aucune	OFF	ON	
Redémarrage du moteur après une chute	Aucune	OFF	ON	

* Actionner la poignée des gaz avant d'utiliser le kick.

ATTENTION:

Afin d'éviter d'endommager le moteur et assurer le meilleur rendement possible, il convient de roder

la moto de la manière expliquée ci-après.

PROCEDURE DE RODAGE

1. Avant de démarrer le moteur, faire le plein du réservoir de carburant.
2. Effectuer les contrôles avant utilisation.
3. Mettre le moteur en marche et le laisser chauffer. Contrôler le régime de ralenti et le bon fonctionnement des commandes et du coupe-circuit du moteur. Redémarrer ensuite le moteur et contrôler son fonctionnement dans les 5 minutes maximum qui suivent son redémarrage.
4. Rouler pendant cinq à huit minutes sur les rapports inférieurs et à régime modéré.
5. Contrôler le fonctionnement du moteur lorsque la moto est utilisée pendant une heure environ aux régimes bas à moyens (ouverture des gaz 1/4 à 1/2).
6. Remettre le moteur en marche et vérifier le fonctionnement de la moto à toutes les vitesses. Redémarrer la moto et rouler pendant 10 à 15 minutes environ. La moto est maintenant prête pour la course.

ATTENTION:

- Après le rodage ou avant chaque course, il est indispensable de contrôler le bon serrage des raccords et des fixations conformément aux instructions de la section "POINTS DE VERIFICATION DES COUPLES DE SERRAGE". Resserrer au couple requis tout élément desserré.
- Si l'une quelconque des pièces suivantes a été remplacée, un nouveau rodage est nécessaire.
CYLINDRE ET VILEBREQUIN: Roder pendant environ une heure.
PISTON, SEGMENT, SOUPAPES, ARBRES A CAMES ET PIGNONS: Ces pièces nécessitent un rodage d'environ 30 minutes à une ouverture des gaz de 1/2 au maximum. Surveiller attentivement l'état du moteur pendant le rodage.

POINTS DE VERIFICATION DES COUPLES DE SERRAGE

POINTS DE VERIFICATION DES COUPLES DE SERRAGE

Cadre			Cadre au cadre arrière		
		Selle et réservoir de carburant	Réservoir de carburant au cadre		
Système d'échappement			Silencieux au cadre arrière		
Ancrage du moteur			Cadre au moteur		
			Support de moteur au moteur		
			Support de moteur au cadre		
Direction		Colonne de direction vers guidon			
			Colonne de direction au cadre		
			Colonne de direction au té supérieur		
			Té supérieur au guidon		
Suspension	Avant	Colonne de direction vers fourche			
			Fourche au té supérieur		
			Fourche au té inférieur		
	Arrière	Pour le modèle à timonerie			
			Ensemble de timonerie		
			Timonerie au cadre		
		Timonerie à l'amortisseur arrière			
		Timonerie au bras oscillant			
		Installation de l'amortisseur arrière	Amortisseur arrière au cadre		
		Installation du bras oscillant	Serrage du boulon-pivot		
Roue		Installation de la roue		Avant	Serrage de l'axe de roue
					Serrage du support d'axe
				Arrière	Serrage de l'axe de roue
					Roue au pignon de roue arrière
Freins		Avant			Etrier de frein à la fourche
					Disque de frein à la roue
					Serrage du boulon de raccord
					Maître-cylindre de frein au guidon
					Serrage de la vis de purge
					Serrage du support de durit de frein
		Arrière			Pédale de frein au cadre
					Disque de frein à la roue
					Serrage du boulon de raccord
					Maître-cylindre de frein au cadre
					Serrage de la vis de purge
					Serrage du support de durit de frein
Circuit de carburant			Réservoir de carburant au robinet de carburant		
Système de lubrification			Serrage du collier de durit d'huile		

N.B.:

Pour les couples de serrage, se reporter à la section "CARACTERISTIQUES D'ENTRETIEN" au CHAPITRE 2.

NETTOYAGE ET REMISAGE

NETTOYAGE

Un nettoyage fréquent de la moto préservera son apparence, maintiendra ses bonnes performances et augmentera la durée de vie de nombre de ses composants.

1. Avant de nettoyer la moto, couvrir la sortie du tuyau d'échappement pour éviter toute pénétration d'eau. Un sachet en plastique retenu par un élastique fera l'affaire.
2. Si le moteur est fortement encrassé, appliquer un peu de dégraissant à l'aide d'un pinceau. Éviter tout contact avec la chaîne, les pignons ou les axes de roue.
3. Rincer la saleté et le dégraissant au tuyau d'arrosage, en utilisant juste la pression nécessaire.

ATTENTION:

Une pression excessive risque de causer des infiltrations d'eau dans les roulements des roues, la fourche avant, les freins et les joints de la transmission. L'emploi abusif de détergents sous forte pression, tels que ceux utilisés dans les portiques de lavage automatique, est nuisible à la moto et peut entraîner des réparations onéreuses.

4. Après avoir éliminé le plus gros de la saleté au tuyau d'arrosage, laver toutes les surfaces à l'eau chaude savonneuse (employer un détergent doux). Une vieille brosse à dents convient parfaitement pour nettoyer les parties difficiles d'accès.
5. Rincer immédiatement la moto à l'eau claire et sécher toutes les surfaces à l'aide d'une peau de chamois, d'une serviette ou d'un chiffon doux absorbant.
6. Sécher immédiatement la chaîne à l'aide d'une serviette en papier et la graisser afin de la protéger contre la rouille.
7. Nettoyer la selle à l'aide d'un produit de nettoyage pour similicuir afin de conserver intacts la souplesse et le lustre de la housse.
8. Une cire pour carrosserie peut être utilisée pour toutes les surfaces peintes et chromées. Ne pas employer de cires détergentes car elles contiennent souvent des abrasifs.
9. Lorsque le nettoyage est terminé, mettre le moteur en marche et le

laisser tourner au ralenti pendant plusieurs minutes.

REMISAGE

Si la moto doit être remise pour 60 jours ou plus, il convient de prendre certaines précautions pour éviter tout endommagement. Après un nettoyage complet de la moto, la préparer comme suit pour le remisage:

1. Vidanger le réservoir de carburant, le circuit de carburant et la cuve à niveau constant du carburateur.
2. Déposer la bougie, verser une cuillère à soupe d'huile moteur SAE 10W-30 dans le trou de bougie et replacer la bougie. Enfoncer le coupe-circuit du moteur et lancer quelques fois le moteur à l'aide de la pédale de kick afin de répartir l'huile sur les parois du cylindre.
3. Déposer la chaîne de transmission, la nettoyer soigneusement à l'aide d'un solvant puis la graisser. Remettre en place la chaîne ou la conserver dans un sachet en plastique (attaché au cadre pour éviter de l'égarer).
4. Lubrifier tous les câbles de commande.
5. Placer un support sous le cadre afin de surélever les deux roues.
6. Couvrir la sortie du tuyau d'échappement d'un sachet en plastique pour empêcher la pénétration d'humidité.
7. Si la moto doit être remise dans un lieu très humide ou exposé à l'air marin, enduire toutes les surfaces métalliques extérieures d'une fine couche d'huile. Ne pas enduire d'huile les parties en caoutchouc et la housse de selle.

N.B.:

Effectuer toutes les réparations nécessaires avant de remettre la moto.

CARACTERISTIQUES GENERALES

CARACTERISTIQUES CARACTERISTIQUES GENERALES

Nom du modèle:	YZ450FX (USA, CDN, AUS, NZ) YZ450F (EUROPE, ZA)	
Numéro de code de modèle:	2S2B (USA, CDN) 2S2C (EUROPE) 2S2E (AUS, NZ, ZA)	
Dimensions:	USA, CDN, AUS, NZ, ZA	EUROPE
Longueur totale	2,194 mm (86.38 in)	2,195 mm (86.42 in)
Largeur totale	825 mm (32.48 in)	←
Hauteur totale	1,306 mm (51.42 in)	←
Hauteur de la selle	990 mm (38.98 in)	1,001 mm (39.41 in)
Empattement	1,495 mm (58.86 in)	←
Garde au sol minimale	374 mm (14.72 in)	375 mm (14.76 in)
Poids à sec:	99.5 kg (219 lb)	
Moteur:	<p>Type de moteur</p> <p>Moteur 4 temps refroidi par liquide, double arbre à cames en tête</p> <p>Disposition des cylindres</p> <p>Monocylindre, incliné vers l'avant</p> <p>Cylindrée</p> <p>449 cm³ (15.8 Imp oz, 15.2 US oz)</p> <p>Alésage × course</p> <p>95.0 × 63.4 mm (3.74 × 2.50 in)</p> <p>Taux de compression</p> <p>12.3 : 1</p> <p>Système de démarrage</p> <p>Kick</p>	
Système de lubrification:	Carter sec	
Type ou qualité d'huile:	<p>Huile moteur</p> <p>(USA et CDN)</p> <p>Yamalube 4, SAE10W30 ou SAE20W40</p> <p>Yamalube 4-R, SAE10W50</p> <p>API Service de type SG et au-delà/ JASO MA</p> <p>(sauf USA et CDN)</p> <p>SAE10W30, SAE10W40, SAE15W40, SAE20W40 ou SAE20W50</p> <p>API Service de type SG et au-delà/ JASO MA</p>	
Capacité d'huile:	<p>Huile moteur</p> <p>Vidange périodique</p> <p>0.95 L (0.84 Imp qt, 1.00 US qt)</p> <p>Avec remplacement du filtre à huile</p> <p>1.0 L (0.88 Imp qt, 1.06 US qt)</p> <p>Quantité totale</p> <p>1.2 L (1.06 Imp qt, 1.27 US qt)</p>	
Quantité de liquide de refroidissement (tout circuit compris):	0.99 L (0.87 Imp qt, 1.05 US qt)	
Filtre à air:	Elément de type humide	

CARACTERISTIQUES GENERALES

2

Carburant:	
Type	Essence super sans plomb uniquement, avec indice d'octane de recherche égal ou supérieur à 95.
Capacité du réservoir	7.0 L (1.54 Imp gal, 1.85 US gal)
Carburateur:	
Type	FCR-MX39
Fabricant	KEIHIN
Bougie:	
Type/fabricant	CR8E/NGK (type à résistance)
Ecartement	0.7–0.8 mm (0.028–0.031 in)
Type d'embrayage:	Humide, multidisque
Boîte de vitesse:	
Système de réduction primaire	Pignon
Taux de réduction primaire	61/23 (2.652)
Système de réduction secondaire	Transmission par chaîne
Taux de réduction secondaire	49/13 (3.769)
Type de boîte de vitesses	Toujours en prise, 5-rapports
Commande	Pied gauche
Rapport de démultiplication:	
1ère	27/14 (1.929)
2ème	23/15 (1.533)
3ème	23/18 (1.278)
4ème	24/22 (1.091)
5ème	20/21 (0.952)
Châssis:	
	USA, CDN, AUS, NZ, ZA
Type de cadre	Simple berceau dédoublé ←
Angle de chasse	26.9° ← 26.7°
Chasse	115.2 mm (4.54 in) ← 113.8 mm (4.48 in)
Pneus:	
Type	A chambre à air
Taille (avant)	80/100-21 51M
Taille (arrière)	120/80-19 63M (USA, CDN, ZA, AUS et NZ) 110/90-19 62M (Pour l'EUROPE)
Pression de gonflage (avant et arrière)	100 kPa (1,0 kgf/cm ² , 15 psi)
Freins:	
Type de frein avant	Frein monodisque
Commande	Main droite
Type de frein arrière	Frein monodisque
Commande	Pied droit
Suspension:	
Suspension avant	Fourche télescopique
Suspension arrière	Bras oscillant (suspension monocross à bras)
Amortisseur:	
Amortisseur avant	Ressort hélicoïdal/amortisseur hydraulique
Amortisseur arrière	Ressort hélicoïdal/pneumatique, amortisseur hydraulique

CARACTERISTIQUES D'ENTRETIEN

Débattement des roues:	
Débattement de roue avant	300 mm (11.8 in)
Débattement de roue arrière	313 mm (12.3 in)
Système électrique:	
Système d'allumage	Volant magnétique CDI

CARACTERISTIQUES D'ENTRETIEN

MOTEUR

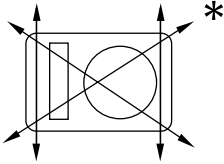
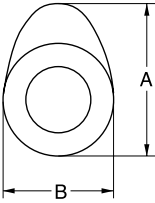
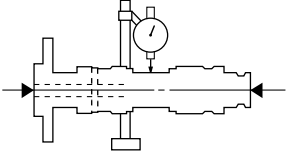
Elément	Standard	Limite
Culasse: Limite de déformation 	----	0.05 mm (0.002 in)
Cylindre: Alésage Limite d'ovalisation	95.00–95.01 mm (3.7402–3.7406 in) ----	---- 0.05 mm (0.002 in)
Arbre à cames: Méthode de transmission Diamètre intérieur du chapeau d'arbre à cames Diamètre extérieur de l'arbre à cames Jeu arbre-chapeau Dimensions de la came 	Transmission par chaîne (gauche) 22.000–22.021 mm (0.8661–0.8670 in) 21.959–21.972 mm (0.8645–0.8650 in) 0.028–0.062 mm (0.0011–0.0024 in)	---- ---- ---- 0.08 mm (0.003 in)
Admission "A"	31.200–31.300 mm (1.2283–1.2323 in)	31.100 mm (1.2244 in)
Admission "B"	22.550–22.650 mm (0.8878–0.8917 in)	22.450 mm (0.8839 in)
Echappement "A"	30.900–31.000 mm (1.2165–1.2205 in)	30.800 mm (1.2126 in)
Echappement "B"	22.468–22.568 mm (0.8846–0.8885 in)	22.368 mm (0.8806 in)
Limite de faux-rond d'arbre à cames 	----	0.03 mm (0.0012 in)

CARACTERISTIQUES D'ENTRETIEN

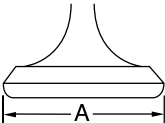
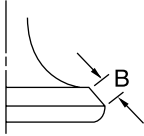
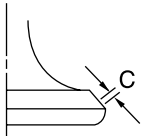
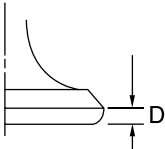
Élément	Standard	Limite
Chaîne de distribution:		
Type de chaîne de distribution/nbre de maillons	98XRH2010-118M/118	----
Méthode de réglage de la chaîne de distribution	Automatique	----
Soupape, siège de soupape, guide de soupape:		
Jeu aux soupapes (à froid)		
IN	0.10–0.15 mm (0.0039–0.0059 in)	----
EX	0.20–0.25 mm (0.0079–0.0098 in)	----
Dimensions des soupapes:		
Diamètre de la tête "A" (IN)	26.9–27.1 mm (1.0591–1.0669 in)	----
Diamètre de la tête "A" (EX)	27.9–28.1 mm (1.0984–1.1063 in)	----
		
Largeur de portée "B" (IN)	2.26 mm (0.089 in)	----
Largeur de portée "B" (EX)	2.26 mm (0.089 in)	----
		
Largeur de siège "C" (IN)	0.9–1.1 mm (0.0354–0.0433 in)	1.6 mm (0.0630 in)
Largeur de siège "C" (EX)	0.9–1.1 mm (0.0354–0.0433 in)	1.6 mm (0.0630 in)
		
Épaisseur de rebord "D" (IN)	1 mm (0.0394 in)	0.85 mm (0.033 in)
Épaisseur de rebord "D" (EX)	1 mm (0.0394 in)	0.85 mm (0.033 in)
		
Diamètre extérieur de la queue (IN)	4.475–4.490 mm (0.1762–0.1768 in)	4.445 mm (0.1750 in)
Diamètre extérieur de la queue (EX)	4.965–4.980 mm (0.1955–0.1961 in)	4.935 mm (0.1943 in)
Diamètre intérieur du guide (IN)	4.500–4.512 mm (0.1772–0.1776 in)	4.550 mm (0.1791 in)
Diamètre intérieur du guide (EX)	5.000–5.012 mm (0.1969–0.1973 in)	5.050 mm (0.1988 in)

CARACTERISTIQUES D'ENTRETIEN

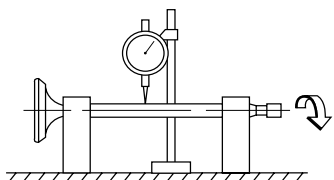
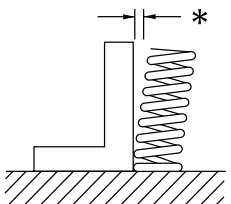
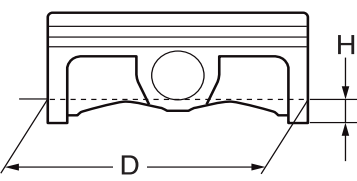
Élément	Standard	Limite
Jeu queue-guide (IN)	0.010–0.037 mm (0.0004–0.0015 in)	0.08 mm (0.003 in)
Jeu queue-guide (EX)	0.020–0.047 mm (0.0008–0.0019 in)	0.10 mm (0.004 in)
Limite de faux-rond de tige de soupape	----	0.01 mm (0.0004 in)
		
Largeur de siège de soupape (IN)	0.9–1.1 mm (0.0354–0.0433 in)	1.6 mm (0.0630 in)
Largeur de siège de soupape (EX)	0.9–1.1 mm (0.0354–0.0433 in)	1.6 mm (0.0630 in)
Ressort de soupape:		
Longueur libre (IN)	37.03 mm (1.46 in)	36.03 mm (1.42 in)
Longueur libre (EX)	37.68 mm (1.48 in)	36.68 mm (1.44 in)
Longueur du ressort posé (soupape fermée) (IN)	27.87 mm (1.10 in)	----
Longueur du ressort posé (soupape fermée) (EX)	27.38 mm (1.08 in)	----
Force du ressort comprimé (posé) (IN)	111.3–127.9 N à 27.87 mm (11.3–13.0 kg à 27.87 mm, 24.91–28.66 lb à 1.10 in)	----
Force du ressort comprimé (posé) (EX)	127.4–146.4 N à 27.38 mm (13.0–14.9 kg à 27.38 mm, 28.66–32.85 lb à 1.08 in)	----
Limite d'inclinaison* (IN)	----	2.5°/1.61 mm (2.5°/0.063 in)
Limite d'inclinaison* (EX)	----	2.5°/1.65 mm (2.5°/0.065 in)
		
Sens d'enroulement (vu d'en haut) (IN)	Sens des aiguilles d'une montre	----
Sens d'enroulement (vu d'en haut) (EX)	Sens des aiguilles d'une montre	----
Piston:		
Jeu du piston dans le cylindre	0.020–0.045 mm (0.0008–0.0018 in)	0.1 mm (0.004 in)
Taille du piston "D"	94.965–94.980 mm (3.7388–3.7394 in)	----
		
Point de mesure "H"	8 mm (0.315 in)	----

CARACTERISTIQUES D'ENTRETIEN

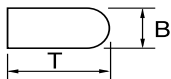
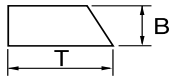
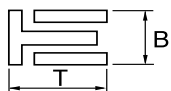
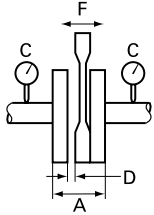
Élément	Standard	Limite
Excentrement du piston	1 mm (0.0394 in)	----
Diamètre intérieur de l'alésage de l'axe de piston	18.004–18.015 mm (0.7088–0.7093 in)	18.045 mm (0.7104 in)
Diamètre extérieur de l'axe de piston	17.991–18.000 mm (0.7083–0.7087 in)	17.971 mm (0.7075 in)
Segments de piston: Segment de feu:  Type Dimensions (B × T) Ecartement des becs (segment monté) Jeu latéral (monté)	Cylindrique 1.2 × 3.5 mm (0.05 × 0.14 in) 0.20–0.30 mm (0.008–0.012 in) 0.030–0.065 mm (0.0012–0.0026 in)	---- ---- 0.55 mm (0.022 in) 0.12 mm (0.005 in)
Segment d'étanchéité:  Type Dimensions (B × T) Ecartement des becs (segment monté) Jeu latéral	Conique 1.00 × 3.35 mm (0.04 × 0.13 in) 0.35–0.50 mm (0.014–0.020 in) 0.020–0.055 mm (0.0008–0.0022 in)	---- ---- 0.85 mm (0.033 in) 0.12 mm (0.005 in)
Segment racleur d'huile:  Dimensions (B × T) Ecartement des becs (segment monté)	2.0 × 2.9 mm (0.08 × 0.11 in) 0.2–0.5 mm (0.01–0.02 in)	---- ----
Vilebrequin: Largeur du vilebrequin "A" Limite de déformation "C" Jeu latéral de tête de bielle "D" Jeu de pied de bielle "F"	61.95–62.00 mm (2.439–2.441 in) 0.03 mm (0.0012 in) 0.15–0.45 mm (0.0059–0.0177 in) 0.4–1.0 mm (0.02–0.04 in)	---- 0.05 mm (0.002 in) 0.50 mm (0.02 in) 2.0 mm (0.08 in)
 Balancier: Méthode d'entraînement du balancier	Pignon	----

CARACTERISTIQUES D'ENTRETIEN

Élément	Standard	Limite
Type d'huile pour filtre à air:	Huile pour filtre à air mousse ou une huile équivalente	----
Embrayage:		
Épaisseur du disque garni	2.92–3.08 mm (0.115–0.121 in)	2.8 mm (0.110 in)
Quantité	8	----
Épaisseur du plateau de pression	1.5–1.7 mm (0.059–0.067 in)	----
Quantité	7	----
Limite de déformation	----	0.1 mm (0.004 in)
Longueur libre de ressort d'appui du plateau de pression	50.0 mm (1.97 in)	49.0 mm (1.93 in)
Quantité	6	----
Jeu de butée de cloche d'embrayage	0.10–0.35 mm (0.0039–0.0138 in)	----
Jeu radial de cloche d'embrayage	0.010–0.044 mm (0.0004–0.0017 in)	----
Méthode de débrayage	Poussée interne, poussée par came	----
Sélecteur:		
Type de sélecteur	Tambour de came et barre de guidage	----
Limite de flexion de barre de guidage	----	0.05 mm (0.002 in)
Kick:		
Type	Kick et type à rochet	----
Carburateur:		
Type/fabricant	FCR-MX39/KEIHIN	----
Marque d'identification	2S2B B0	----
Gicleur principal (M.J)	#160	----
Gicleur principal (M.A.J.)	ø2.0	----
Aiguille – position clip (J.N)	NFLR-3	----
Echancrure (C.A)	1.5	----
Gicleur de ralenti (P.J)	#45	----
Gicleur d'air de ralenti (P.A.J)	#100	----
Orifice de déversement du circuit de ralenti (P.O)	ø0.9	----
Vis de ralenti (exemple)	1-1/2	----
Dérivation(B.P)	ø1.0	----
Taille du siège de soupape (V.S)	ø3.8	----
Gicleur de starter (G.S)	#72	----
Gicleur de fuite(Acc.P)	#55	----
Hauteur du flotteur (F.H)	8 mm (0.31 in)	----
Régime de ralenti	1,900–2,100 tr/min	----
Dépression à l'admission	28.0–33.3 kPa (210–250 mmHg, 8.27–9.84 inHg)	----
Jeu du levier de démarrage à chaud	3–6 mm (0.12–0.24 in)	----
Système de lubrification:		
Type de filtre à huile	Papier	----
Type de pompe à huile	Type trochoïde	----
Jeu entre rotors	0.12 mm ou moins (0.0047 in ou moins)	0.20 mm (0.008 in)

CARACTERISTIQUES D'ENTRETIEN

Élément	Standard	Limite
Jeu latéral	0.09–0.17 mm (0.0035–0.0067 in)	0.24 mm (0.009 in)
Jeu corps et rotor	0.03–0.10 mm (0.0012–0.0039 in)	0.17 mm (0.007 in)
Pression de réglage du clapet de dérivation	40–80 kPa (0.4–0.8 kgf/cm ² , 5.69–11.38 psi)	----
Refroidissement:		
Taille du faisceau de radiateur		
Largeur	120.2 mm (4.73 in)	----
Hauteur	240 mm (9.45 in)	----
Épaisseur	22 mm (0.87 in)	----
Pression d'ouverture du bouchon de radiateur	110 kPa (1.1 kg/cm ² , 15.6 psi)	----
Capacité du radiateur (totale)	0.56 L (0.49 Imp qt, 0.59 US qt)	----
Pompe à eau		
Type	Pompe centrifuge à aspiration unique	----

CHASSIS

Élément	Standard		Limite
Système de direction:			
Type de roulement de direction	Roulement à rouleaux coniques		----
Suspension avant:			
Débattement de fourche	300 mm (11.8 in)		----
Longueur libre de ressort de fourche	454 mm (17.9 in)		449 mm (17.7 in)
Raideur de ressort, standard	K = 4.6 N/mm (0.469 kg/mm, 26.3 lb/in)		----
Ressort en option	Oui		----
Capacité d'huile	541 cm ³ (19.0 Imp oz, 18.3 US oz)		----
Type d'huile	Huile de fourche "S1"		----
Diamètre extérieur du tube plongeur	48 mm (1.89 in)		----
Extrémité supérieure de la fourche	5 mm (0.20 in)		----
Suspension arrière:			
	USA, CDN, AUS, NZ, ZA	EUROPE	
Débattement d'amortisseur	131.5 mm (5.18 in)	←	----
Longueur de ressort libre	Approx.275 mm (10.83 in)	←	----
Longueur de raccord			
Un seul repère d'identification	267 mm (10.51 in)	262 mm (10.31 in)	----
Deux repères d'identification	273 mm (10.75 in)	268 mm (10.55 in)	----
Trois repères d'identification	264.5 mm (10.41 in)	259.5 mm (10.22 in)	----
<Min.–Max.>			
Un seul repère d'identification	255.5–273.5 mm (10.06–10.77 in)	←	----
Deux repères d'identification	261.5–279.5 mm (10.30–11.00 in)	←	----
Trois repères d'identification	253.0–271.0 mm (9.96– 10.67 in)	←	----
Raideur de ressort, standard	K = 54.0 N/mm (5.50 kg/ mm, 308.0 lb/in)	←	----

CARACTERISTIQUES D'ENTRETIEN

Elément	Standard	Limite
Ressort en option	Oui	←
Pression du gaz enfermé	1,000 kPa (10 kg/cm ² , 142 psi)	←
Bras oscillant:		
Limite de jeu du bras oscillant		
Extrémité	----	1.0 mm (0.04 in)
Roue:		
Type de roue avant	Roue à rayons	----
Type de roue arrière	Roue à rayons	----
Taille/matériau de la jante avant	21 × 1.60/Aluminium	----
Taille/matériau de la jante arrière	19 × 2.15/Aluminium	----
Limite de voilage de la jante:		
Radial	----	2.0 mm (0.08 in)
Latéral	----	2.0 mm (0.08 in)
Chaîne de transmission:		
Type/fabricant	DID520DMA2 SDH/DAIDO	----
Nombre de maillons	113 maillons + attache	----
Jeu de la chaîne	48–58 mm (1.9–2.3 in)	----
Longueur de la chaîne (15 maillons)	----	242.9 mm (9.563 in)
Frein à disque avant:		
Diamètre extérieur du disque × Epaisseur	250 × 3.0 mm (9.84 × 0.12 in)	250 × 2.5 mm (9.84 × 0.10 in)
Epaisseur de plaquette	4.4 mm (0.17 in)	1.0 mm (0.04 in)
Diamètre intérieur du maître cylindre	9.52 mm (0.375 in)	----
Diamètre intérieur du cylindre d'étrier	22.65 mm (0.892 in) × 2	----
Type de liquide de frein	DOT N°4	----
Frein à disque arrière:		
Diamètre extérieur du disque × Epaisseur	245 × 4.0 mm (9.65 × 0.16 in)	245 × 3.5 mm (9.65 × 0.14 in)
Limite de déflexion	----	0.15 mm (0.006 in)
Epaisseur de plaquette	6.4 mm (0.25 in)	1.0 mm (0.04 in)
Diamètre intérieur du maître cylindre	11.0 mm (0.433 in)	----
Diamètre intérieur du cylindre d'étrier	25.4 mm (1.000 in) × 1	----
Type de liquide de frein	DOT N°4	----
Levier et pédale de frein:		
Position du levier de frein	95 mm (3.74 in)	----
Hauteur de la pédale de frein (distance verticale au-dessus du sommet du repose-pied)	5 mm (0.20 in)	----
Garde du levier d'embrayage (à l'extrémité du levier)	8–13 mm (0.31–0.51 in)	----
Jeu de la poignée des gaz	3–5 mm (0.12–0.20 in)	----

COUPLE DE SERRAGE

PARTIE ELECTRIQUE

Élément	Standard	Limite
Système d'allumage:		
Type de système d'avance	Partie électrique	----
CDI:		
Modèle de l'aimant (stator)/fabricant	2S200/YAMAHA	----
Résistance de la bobine de charge 1 (couleur)	720–1,080 Ω à 20 °C (68 °F) (Vert – Brun)	----
Résistance de la bobine de charge 2 (couleur)	44–66 Ω à 20 °C (68 °F) (Noir – Rose)	----
Résistance de la bobine d'excitation (couleur)	248–372 Ω à 20 °C (68 °F) (blanc – rouge)	----
Modèle/fabricant du boîtier CDI	2S2-B0/YAMAHA (Sauf pour l'EUROPE) 2S2-C0/YAMAHA (Pour l'EUROPE)	----
Bobine d'allumage:		
Modèle/fabricant	5TA-10/DENSO	----
Longueur d'étincelle minimum	6 mm (0.24 in)	----
Résistance de l'enroulement primaire	0.08–0.10 Ω à 20 °C (68 °F)	----
Résistance de l'enroulement secondaire	4.6–6.8 k Ω à 20 °C (68 °F)	----

COUPLE DE SERRAGE

MOTEUR

N.B.:

Le couple de serrage des parties marquées Δ doit être vérifié après le rodage ou avant chaque course.

Pièce à serrer	Diamètre du filet	Qté	Couple de serrage		
			Nm	m•kg	ft•lb
Bougie	M10S x 1.0	1	13	1.3	9.4
Chapeau d'arbre à cames	M6 x 1.0	10	10	1.0	7.2
Vis de plot borgne de culasse	M12 x 1.0	1	28	2.8	20
Culasse (goujon)	M8 x 1.25	1	15	1.5	11
Culasse (boulon)	M10 x 1.25	4	Voir N.B. **1		
Culasse (boulon)	M6 x 1.0	2	10	1.0	7.2
Couvre-culasse	M6 x 1.0	2	10	1.0	7.2
Cylindre	M6 x 1.0	1	10	1.0	7.2
Tendeur de chaîne de distribution	M6 x 1.0	2	10	1.0	7.2
Boulon capuchon du tendeur de chaîne de distribution	M6 x 1.0	1	7	0.7	5.1
Patin de chaîne de distribution (côté admission)	M6 x 1.0	2	10	1.0	7.2
Tube d'échappement (écrou)	M8 x 1.25	1	20	2.0	14
Tube d'échappement (boulon)	M8 x 1.25	1	20	2.0	14
Δ Silencieux	M8 x 1.25	2	30	3.0	22
Collier à pince du silencieux	M8 x 1.25	1	14	1.4	10
Protection du tube d'échappement	M6 x 1.0	3	10	1.0	7.2
Raccord de carburateur	M6 x 1.0	3	10	1.0	7.2
Collier à pince de raccord du carburateur	M4 x 0.7	1	3	0.3	2.2
Δ Boîtier de filtre à air	M6 x 1.0	2	8	0.8	5.8
Collier à pince du conduit d'admission d'air	M6 x 1.0	1	3	0.3	2.2
Conduit d'admission d'air et boîtier de filtre à air	M5 x 0.8	1	4	0.4	2.9
Boulon de réglage du câble des gaz et contre-écrou	M6 x 0.75	1	4	0.4	2.9
Câble des gaz (tiré)	M6 x 1.0	1	4	0.4	2.9
Câble des gaz (retour)	M12 x 1.0	1	11	1.1	8.0

COUPLE DE SERRAGE

Pièce à serrer	Diamètre du filet	Qté	Couple de serrage		
			Nm	m•kg	ft•lb
Couvercle du logement du câble des gaz	M5 × 0.8	2	4	0.4	2.9
Plongeur de démarrage à chaud	M12 × 1.0	1	2	0.2	1.4
Boulon de réglage du câble de starter à chaud et contre-écrou	M6 × 0.75	1	4	0.4	2.9
Elément de filtre à air	M6 × 1.0	1	2	0.2	1.4
Support de radiateur	M6 × 1.0	6	7	0.7	5.1
Radiateur	M6 × 1.0	4	10	1.0	7.2
Collier de durit de radiateur	M6 × 1.0	8	2	0.2	1.4
Tuyau de radiateur 1, 2	M6 × 1.0	2	10	1.0	7.2
Rotor	M8 × 1.25	1	14	1.4	10
Couvercle de carter de pompe à eau	M6 × 1.0	3	10	1.0	7.2
Boulon de vidange du liquide de refroidissement	M6 × 1.0	1	10	1.0	7.2
Couvercle de pompe à huile	M4 × 0.7	1	2	0.2	1.4
Pompe à huile	M6 × 1.0	2	10	1.0	7.2
Axe de pignon menant de transmission de la pompe à huile	M6 × 1.0	1	10	1.0	7.2
Boulon de vidange de l'élément de filtre à huile	M6 × 1.0	1	10	1.0	7.2
Couvercle d'élément de filtre à huile	M6 × 1.0	2	10	1.0	7.2
Boulon de contrôle de la pression d'huile	M6 × 1.0	1	10	1.0	7.2
△ Collier de durit d'huile	—	2	2	0.2	1.4
Vis d'accès axiale du vilebrequin	M27 × 1.5	1	10	1.0	7.2
Vis d'accès de repère d'allumage	M14 × 1.5	1	6	0.6	4.3
Couvercle d'embrayage	M6 × 1.0	7	10	1.0	7.2
Couvercle de carter droit	M6 × 1.0	8	10	1.0	7.2
Couvercle de carter droit	M6 × 1.0	2	12	1.2	8.7
Couvercle de carter gauche	M6 × 1.0	8	10	1.0	7.2
Carter moteur	M6 × 1.0	12	12	1.2	8.7
Support du câble d'embrayage	M6 × 1.0	2	10	1.0	7.2
Boulon de vidange d'huile(carter moteur droit)	M10 × 1.25	1	20	2.0	14
Boulon de vidange d'huile(carter moteur gauche)	M8 × 1.25	1	20	2.0	14
Boulon de contrôle d'huile (carter)	M6 × 1.0	1	10	1.0	7.2
Crépine à huile	M6 × 1.0	1	10	1.0	7.2
Butoir de roulement de carter moteur	M6 × 1.0	8	10	1.0	7.2
Butoir de roulement de carter moteur (vilebrequin)	M6 × 1.0	4	14	1.4	10
Retenue de joint d'étanchéité de l'arbre secondaire	M6 × 1.0	2	10	1.0	7.2
Guide-rochet de l'arbre de kick	M6 × 1.0	2	12	1.2	8.7
Pédale de kick	M8 × 1.25	1	33	3.3	24
Vis (kick)	M6 × 1.0	1	7	0.7	5.1
Pignon menant de transmission primaire	M20 × 1.0	1	110	11.0	80
Noix d'embrayage	M20 × 1.0	1	75	7.5	54
Boulon de réglage du câble d'embrayage et contreécrou	M6 × 0.75	1	4	0.4	2.9
Ressort d'appui du plateau de pression	M6 × 1.0	6	10	1.0	7.2
Balancier	M10 × 1.0	1	45	4.5	32
Pignon mené de l'arbre de balancier	M14 × 1.0	1	50	5.0	36
Poids du balancier	M6 × 1.0	3	10	1.0	7.2

COUPLE DE SERRAGE

Pièce à serrer	Diamètre du filet	Qté	Couple de serrage		
			Nm	m•kg	ft•lb
Couronne arrière	M20 × 1.0	1	75	7.5	54
Couvercle de pignon de chaîne de transmission	M6 × 1.0	2	8	0.8	5.8
Sélecteur	M6 × 1.0	1	12	1.2	8.7
Guide de sélecteur	M6 × 1.0	2	10	1.0	7.2
Doigt de verrouillage	M6 × 1.0	1	10	1.0	7.2
Segment	M8 × 1.25	1	30	3.0	22

N.B.:

*1: Serrer les boulons de culasse à 30 Nm (3,0 m • kg, 22 ft • lb) dans l'ordre de serrage correct, déposer et resserrer les boulons de culasse à 20 Nm (2,0 m • kg, 14 ft • lb) dans l'ordre de serrage correct puis continuer à serrer les boulons de culasse dans l'ordre correct jusqu'à obtention de l'angle de 180° spécifié.

CHASSIS

N.B.:

Le couple de serrage des parties marquées Δ doit être vérifié après le rodage ou avant chaque course.

	Pièce à serrer	Diamètre du filet	Qté	Couple de serrage		
				Nm	m•kg	ft•lb
Δ	Té supérieur et fourreau	M8 × 1.25	4	21	2.1	15
Δ	Té inférieur et fourreau	M8 × 1.25	4	21	2.1	15
Δ	Té supérieur et arbre de direction	M24 × 1.0	1	145	14.5	105
Δ	Support supérieur du guidon	M8 × 1.25	4	28	2.8	20
Δ	Support de guidon inférieur	M10 × 1.25	2	34	3.4	24
Δ	Ecrou de colonne de direction	M28 × 1.0	1	Voir N.B.		
	Fourche et amortisseur complet	M51 × 1.5	2	30	3.0	22
	Fourche et dispositif de réglage adjuster	M22 × 1.25	2	55	5.5	40
	Amortisseur complet et soupape de base	M42 × 1.5	2	29	2.9	21
	Dispositif de réglage et amortisseur complet	M12 × 1.25	2	29	2.9	21
	Vis de purge d'air (fourche) et soupape de base	M5 × 0.8	2	1	0.1	0.7
Δ	Fourche et protection de fourche	M6 × 1.0	6	5	0.5	3.6
Δ	Protection de fourche et support de durit de frein	M6 × 1.0	2	7	0.7	5.1
	Capuchon de la poignée des gaz	M5 × 0.8	2	4	0.4	2.9
	Support de levier d'embrayage	M5 × 0.8	2	4	0.4	2.9
	Ecrou de montage du levier d'embrayage	M6 × 1.0	1	4	0.4	2.9
	Support du levier de démarrage à chaud	M5 × 0.8	2	4	0.4	2.9
Δ	Maître-cylindre de frein avant et support	M6 × 1.0	2	9	0.9	6.5
	Couvercle de maître-cylindre de frein avant	M4 × 0.7	2	2	0.2	1.4
	Boulon de montage du levier de frein	M6 × 1.0	1	6	0.6	4.3
	Ecrou de montage du levier de frein	M6 × 1.0	1	6	0.6	4.3
	Contre-écrou de réglage de position du levier de frein	M6 × 1.0	1	5	0.5	3.6
Δ	Guide-câble (durit de frein avant) et té inférieur	M6 × 1.0	1	4	0.4	2.9
Δ	Boulon de raccord de durit de frein avant (maître-cylindre)	M10 × 1.25	1	30	3.0	22
Δ	Boulon de raccord de durit de frein avant (étrier)	M10 × 1.25	1	30	3.0	22
Δ	Etrier de frein avant et fourche	M8 × 1.25	2	28	2.8	20
Δ	Etrier de frein (avant et arrière) et bouchon de goupille de plaquette	M10 × 1.0	2	3	0.3	2.2
Δ	Etrier de frein (avant et arrière) et goupille de plaquette	M10 × 1.0	2	18	1.8	13

COUPLE DE SERRAGE

	Pièce à serrer	Diamètre du filet	Qté	Couple de serrage		
				Nm	m•kg	ft•lb
△	Etrier de frein (avant et arrière) et vis de purge	M8 × 1.25	2	6	0.6	4.3
△	Axe de roue avant et écrou d'axe	M16 × 1.5	1	105	10.5	75
△	Support d'axe de roue avant	M8 × 1.25	4	21	2.1	15
△	Disque de frein avant et moyeu de roue	M6 × 1.0	6	12	1.2	8.7
△	Disque de frein arrière et moyeu de roue	M6 × 1.0	6	14	1.4	10
△	Repose-pied et cadre	M10 × 1.25	4	55	5.5	40
△	Montage de la pédale de frein	M8 × 1.25	1	26	2.6	19
△	Maître-cylindre de frein arrière et cadre	M6 × 1.0	2	10	1.0	7.2
	Couvercle de maître-cylindre de frein arrière	M4 × 0.7	2	2	0.2	1.4
△	Boulon de raccord de durit de frein arrière (étrier)	M10 × 1.25	1	30	3.0	22
△	Boulon de raccord de durit de frein arrière (maître-cylindre)	M10 × 1.25	1	30	3.0	22
△	Axe de roue arrière et écrou d'axe	M20 × 1.5	1	125	12.5	90
△	Pignon de sortie de boîte et moyeu de roue	M8 × 1.25	6	42	4.2	30
△	Écrou (rayon)	—	72	3	0.3	2.2
△	Couvre-disque de frein et étrier de frein arrière	M6 × 1.0	2	10	1.0	7.2
△	Protection et étrier de frein arrière	M6 × 1.0	2	7	0.7	5.1
	Boulon de réglage et contre-écrou du tendeur de la chaîne de transmission	M8 × 1.25	2	19	1.9	13
	Ancrage du moteur:					
△	Support de moteur supérieur et cadre	M10 × 1.25	4	55	5.5	40
△	Support de moteur inférieur et cadre	M8 × 1.25	4	34	3.4	24
△	Moteur et support de moteur (avant)	M10 × 1.25	1	53	5.3	38
△	Moteur et support de moteur (supérieur)	M10 × 1.25	1	55	5.5	40
△	Moteur et cadre (inférieur)	M10 × 1.25	1	53	5.3	38
△	Protège-carter	M6 × 1.0	1	10	1.0	7.2
	Protège-carter inférieur	M6 × 1.0	3	10	1.0	7.2
	Support de boîtier CDI	M6 × 1.0	2	7	0.7	5.1
	Guide-câble et support de boîtier CDI	M5 × 0.8	2	4	0.4	2.9
	Guide-câble et cadre	M5 × 0.8	1	5	0.5	3.6
△	Boulon-pivot et écrou	M16 × 1.5	1	85	8.5	61
△	Bras relais et bras oscillant	M14 × 1.5	1	70	7.0	50
△	Bras relais et bielle	M14 × 1.5	1	80	8.0	58
△	Bielle et cadre	M14 × 1.5	1	80	8.0	58
△	Amortisseur arrière et cadre	M10 × 1.25	1	56	5.6	40
△	Amortisseur arrière et bras relais	M10 × 1.25	1	53	5.3	38
△	Cadre arrière et cadre (supérieur)	M8 × 1.25	1	38	3.8	27
△	Cadre arrière et cadre (inférieur)	M8 × 1.25	2	32	3.2	23
△	Bras oscillant et support de durit de frein	M5 × 0.8	4	2	0.2	1.4
	Bras oscillant et renfort	M4 × 0.7	4	2	0.2	1.4
	Tendeur de chaîne de transmission supérieur	M8 × 1.25	1	16	1.6	11
	Tendeur de chaîne de transmission inférieur	M8 × 1.25	1	16	1.6	11
	Support de chaîne et bras oscillant	M6 × 1.0	3	7	0.7	5.1
△	Fixation et bras oscillant	M5 × 0.8	4	6	0.6	4.3
△	Noix de montage du réservoir de carburant et cadre	M10 × 1.25	1	20	2.0	14

COUPLE DE SERRAGE

	Pièce à serrer	Diamètre du filet	Qté	Couple de serrage		
				Nm	m•kg	ft•lb
△	Montage du réservoir de carburant	M6 × 1.0	2	9	0.9	6.5
△	Réservoir de carburant et robinet de carburant	M6 × 1.0	2	4	0.4	2.9
	Réservoir de carburant et support de réglage de la selle	M6 × 1.0	1	7	0.7	5.1
	Réservoir de carburant et support de réservoir de carburant	M6 × 1.0	4	7	0.7	5.1
	Selle	M8 × 1.25	2	23	2.3	17
△	Cache latéral	M6 × 1.0	2	7	0.7	5.1
△	Prise d'air et réservoir de carburant	M6 × 1.0	6	7	0.7	5.1
△	Prise d'air et plaque de protection de radiateur (inférieure)	M6 × 1.0	2	7	0.7	5.1
△	Garde-boue avant	M6 × 1.0	4	7	0.7	5.1
△	Garde-boue arrière (avant)	M6 × 1.0	2	7	0.7	5.1
△	Garde-boue arrière (arrière)	M6 × 1.0	2	16	1.6	11
△	Plaque d'identification	M6 × 1.0	1	7	0.7	5.1

N.B.:

1. Serrer d'abord l'écrou crénelé de direction à 38 Nm ((3.8 m•kg, 27 ft•lb) à l'aide d'une clé à ergots, puis le desserrer d'un tour.
2. Resserrer l'écrou crénelé de direction à 7 Nm (0.7 m•kg, 5.1 ft•lb).

ELECTRICAL

	Pièce à serrer	Diamètre du filet	Qté	Couple de serrage		
				Nm	m•kg	ft•lb
	Stator	M6 × 1.0	3	10	1.0	7.2
	Rotor	M12 × 1.25	1	56	5.6	40
	Contacteur de point mort	M5 × 0.8	2	4	0.4	2.9

COUPLE DE SERRAGE

CARACTERISTIQUES

GENERALES DE COUPLE

Ce tableau spécifie les couples de serrage des attaches standard avec filet à pas I.S.O. standard. Les spécifications de couple pour les composants ou ensembles spéciaux sont indiquées dans les sections appropriées de ce manuel. Pour éviter toute déformation, serrer les ensembles à plusieurs attaches en procédant en croix, par étapes progressives, jusqu'à ce que le couple final soit atteint. Sauf indication contraire, les spécifications de couple s'entendent pour des filets propres et secs. Les éléments doivent être à température ambiante.

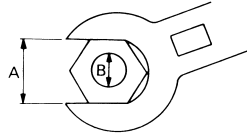

- A. Distance entre les plats
- B. Diamètre extérieur du filet

A (Ecro u)	B (Boul on)	SPECIFICATION DE COUPLE		
		Nm	m•kg	ft•lb
10 mm	6 mm	6	0.6	4.3
12 mm	8 mm	15	1.5	11
14 mm	10 mm	30	3.0	22
17 mm	12 mm	55	5.5	40
19 mm	14 mm	85	8.5	61
22 mm	16 mm	130	13	94

DEFINITION DES UNITES

Unité	Signification	Définition	Mesure
mm	millimètre	10^{-3} mètre	Longueur
cm	centimètre	10^{-2} mètre	Longueur
kg	kilogramme	10^3 gramme	Poids
N	Newton	$1 \text{ kg} \times \text{m}/\text{sec}^2$	Force
Nm	Newton-mètre	$\text{N} \times \text{m}$	Couple
m•kg	Mètre kilogramme	$\text{m} \times \text{kg}$	Couple
Pa	Pascal	N/m^2	Pression
N/mm	Newton par millimètre	N/mm	Raideur de ressort
L	Litre	—	Volume ou contenance
cm ³	Centimètre cube	—	Volume ou contenance
tr/min	Tours par minute	—	Régime du moteur

DIAGRAMMES DE LUBRIFICATION

DIAGRAMMES DE LUBRIFICATION

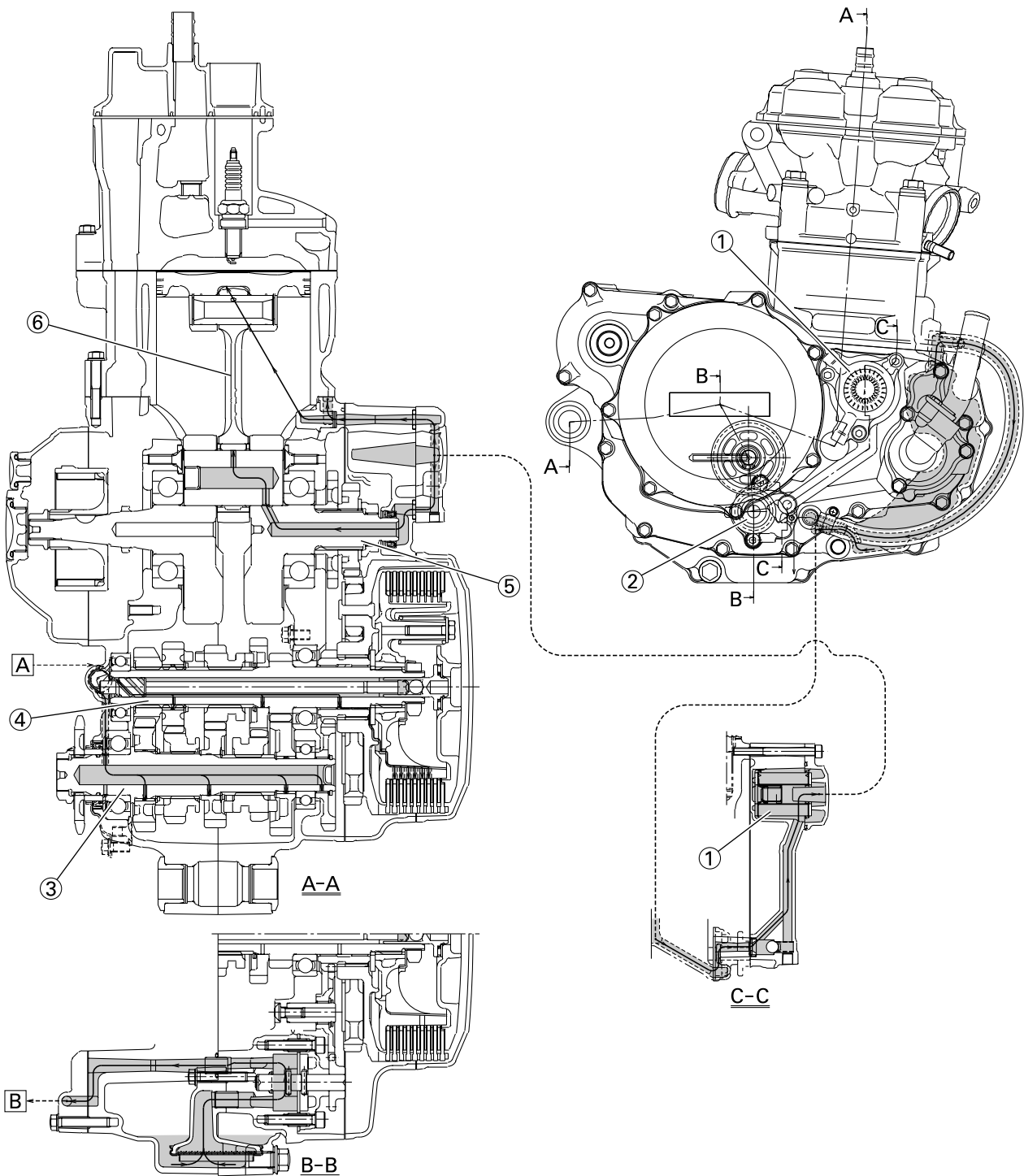

1. Élément de filtre à huile
 2. Pompe à huile
 3. Arbre secondaire
 4. Arbre primaire
 5. Vilebrequin
 6. Bielle
- A. Du cylindre
B. Vers le réservoir d'huile

DIAGRAMMES DE LUBRIFICATION

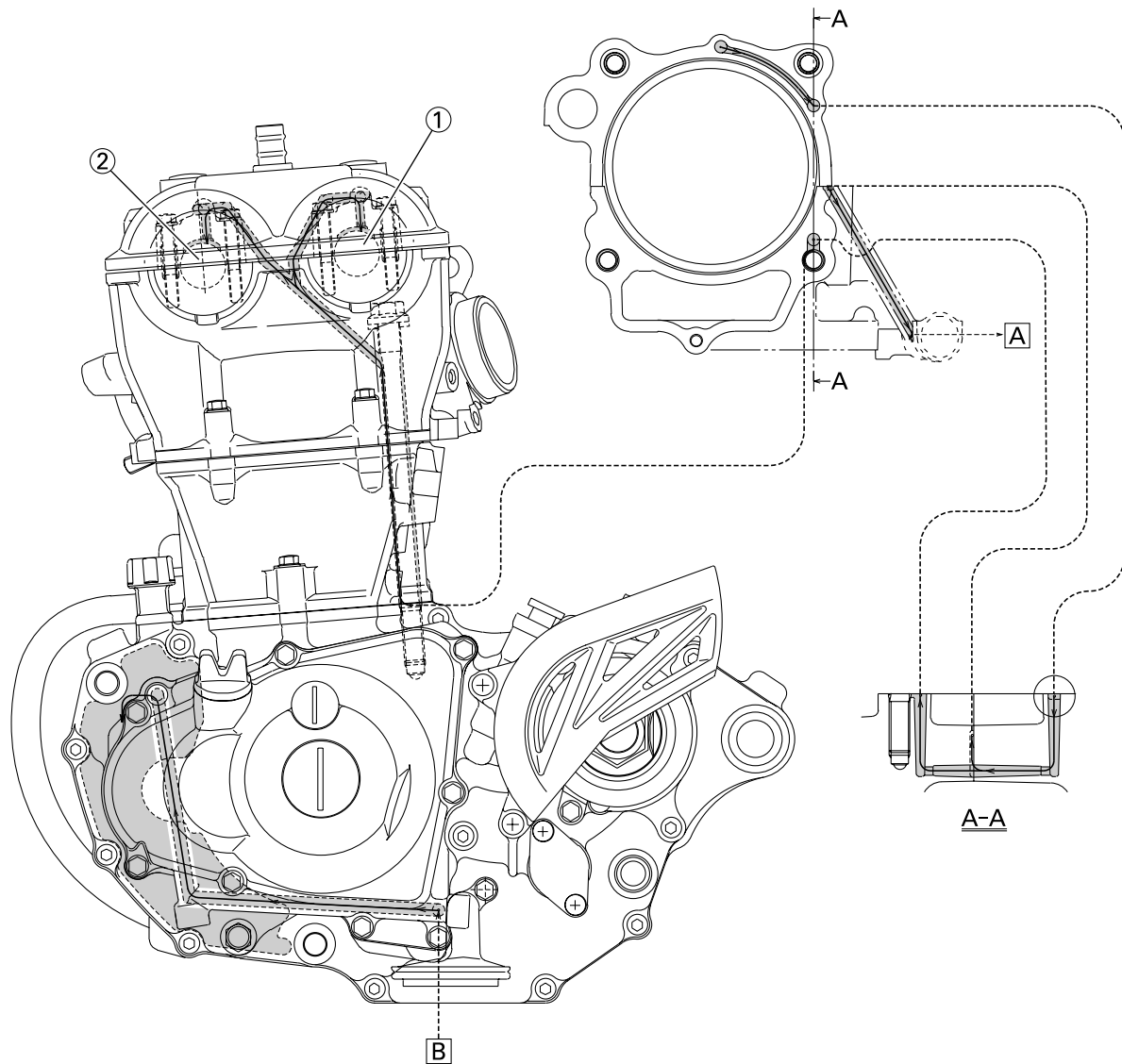

- 1. Arbre à cames d'admission
- 2. Arbre à cames d'échappement
- A. Vers l'arbre primaire
- B. De la pompe à huile

DIAGRAMMES DE LUBRIFICATION

DIAGRAMME D'ACHEMINEMENT DES CABLES

DIAGRAMME D'ACHEMINEMENT DES CABLES

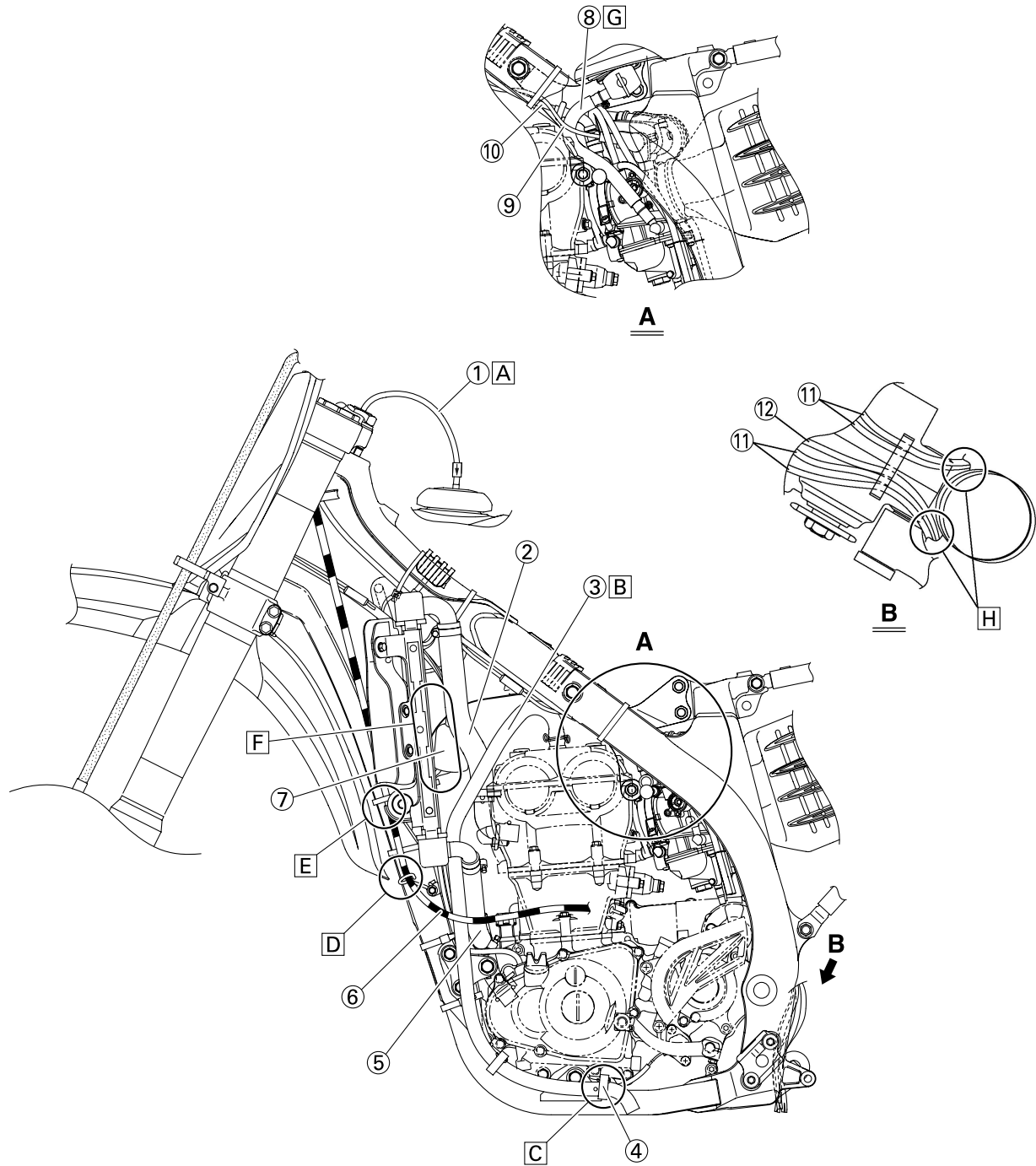

1. Durit de mise à l'air du réservoir de carburant
2. Durit de radiateur 1
3. Durit de mise à l'air de la culasse
4. Support de durit
5. Durit de radiateur 4
6. Câble d'embrayage

7. Cache du connecteur
8. Durit de carburant
9. Fil du capteur de position de papillon des gaz
10. Câble de starter à chaud
11. Durit de mise à l'air du carburateur

12. Durit de trop-plein du carburateur
- A. Insérer l'extrémité de la durit de mise à l'air du réservoir de carburant dans le trou de la colonne de direction.

DIAGRAMME D'ACHEMINEMENT DES CABLES

- B. Acheminer la durit de mise à l'air de la culasse à l'extérieur de la durit de radiateur 1 et entre la durit de radiateur 4 et le cadre.
- C. Aligner la marque de peinture de la culasse avec le bord antérieur du support de durit.
- D. Acheminer le câble d'embrayage dans le guide-câble.
- E. Acheminer le câble d'embrayage devant la noix de montage du radiateur.
- F. Monter le cache du connecteur de manière qu'il ne s'intercale pas entre la durit de radiateur 1 et le radiateur.
- G. Acheminer la durit de carburant entre le câble de starter à chaud et le fil du capteur de position de papillon des gaz.
- H. Acheminer les durits de mise à l'air du carburateur et la durit de trop-plein de manière à ce qu'aucune d'elles n'entre en contact avec l'amortisseur arrière.

DIAGRAMME D'ACHEMINEMENT DES CABLES

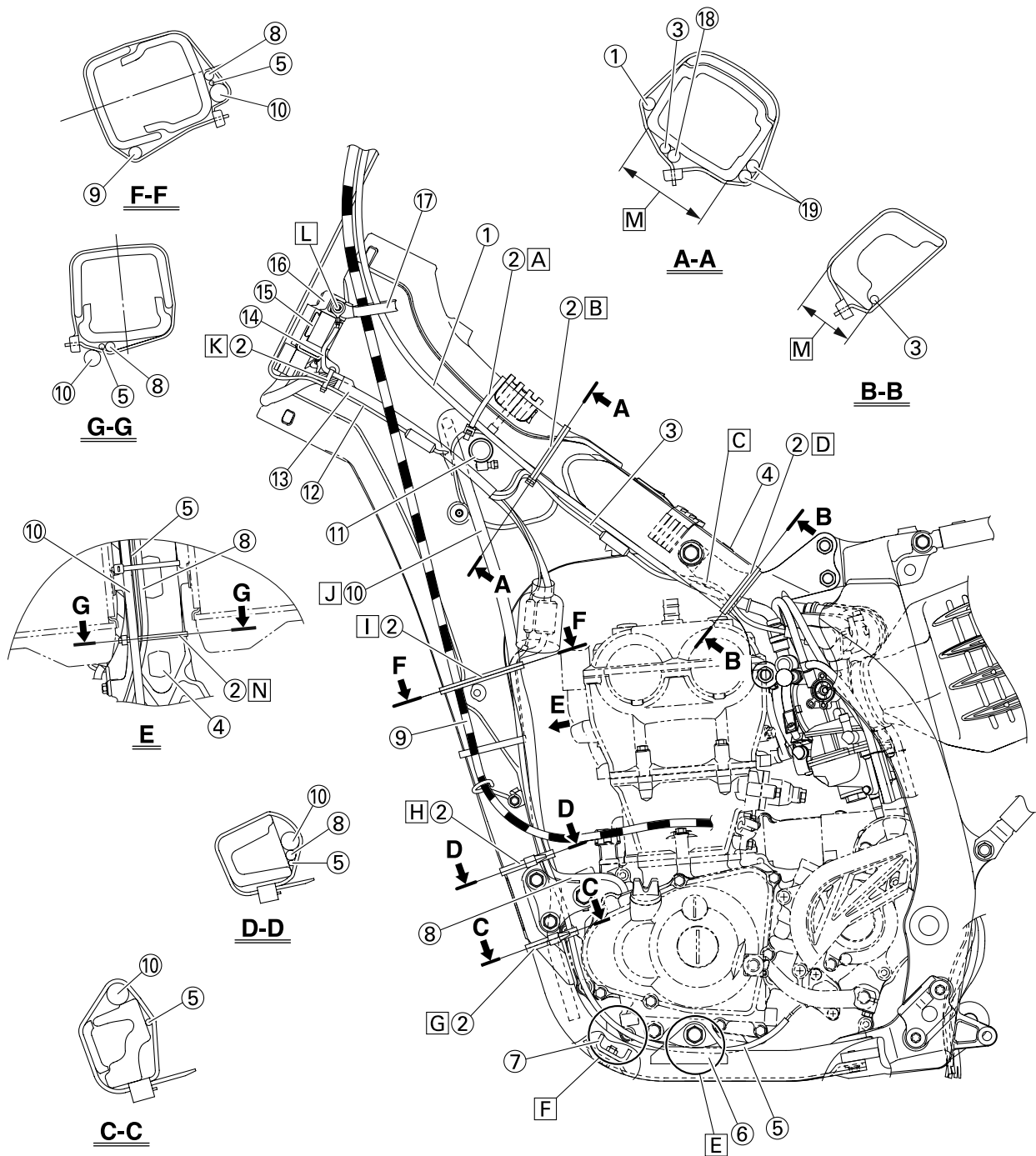

1. Câble de starter à chaud
2. Collier à pince
3. Fil du capteur de position de papillon des gaz
4. Bosse (cadre)
5. Fil du contacteur de point mort
6. Support de moteur
7. Support de la plaque de protection du moteur
8. Fil du volant magnétique C.D.I.
9. Câble d'embrayage

10. Durit de mise à l'air du radiateur
11. Durit de radiateur 2
12. Fil du coupe-circuit du moteur
13. Faisceau de fils secondaire
14. Fil de terre
15. Support de boîtier CDI
16. Boîtier CDI
17. Guide-câble
18. Fil de la bobine d'allumage
19. Câble des gaz

- A. Fixer le câble de démarrage à chaud et les câbles des gaz au cadre. Placer les extrémités du collier à pince sous le câble de démarrage à chaud.
- B. Attacher le câble de starter à chaud, les câbles des gaz, le fil du capteur de position de papillon des gaz et le fil de la bobine d'allumage au cadre.

DIAGRAMME D'ACHEMINEMENT DES CABLES

- C. Acheminer le câble du capteur de position de papillon des gaz au-dessus du câble de starter à chaud.
- D. Fixer le câble du capteur de position de papillon des gaz derrière la bosse du cadre.
- E. Acheminer le fil du contacteur de point mort à l'intérieur du support de moteur.
- F. Acheminer le fil du contacteur de point mort au-dessus du support de la plaque de protection.
- G. Attacher le fil du contacteur de point mort et la durit de mise à l'air du radiateur au cadre.
- H. Attacher le fil du contacteur de point mort, le fil du volant magnétique CDI et la durit de mise à l'air du radiateur au cadre.
- I. Attacher le fil du contacteur de point mort, le fil du volant magnétique CDI, la durit de mise à l'air du radiateur et le câble d'embrayage au cadre, au-dessus de la noix de montage du radiateur.
- J. Acheminer la durit de mise à l'air du radiateur devant la durit de radiateur 2, à la gauche du châssis, puis entre le cadre et la durit de radiateur 4.
- K. Attacher le faisceau de fils et le fil du bouton "ENGINE STOP" au support de boîtier CDI, en orientant les extrémités du collier à pince vers le bas, derrière l'endroit où le fil de masse sort du faisceau de fils.
- L. Fixer ensemble le fil de masse et le guide-câbles au support du boîtier CDI.
- M. Rechercher les extrémités du collier à pince dans la plage fléchée.
- N. Attacher le fil du contacteur de point mort et le fil du volant magnétique CDI à la bosse du cadre.

DIAGRAMME D'ACHEMINEMENT DES CABLES

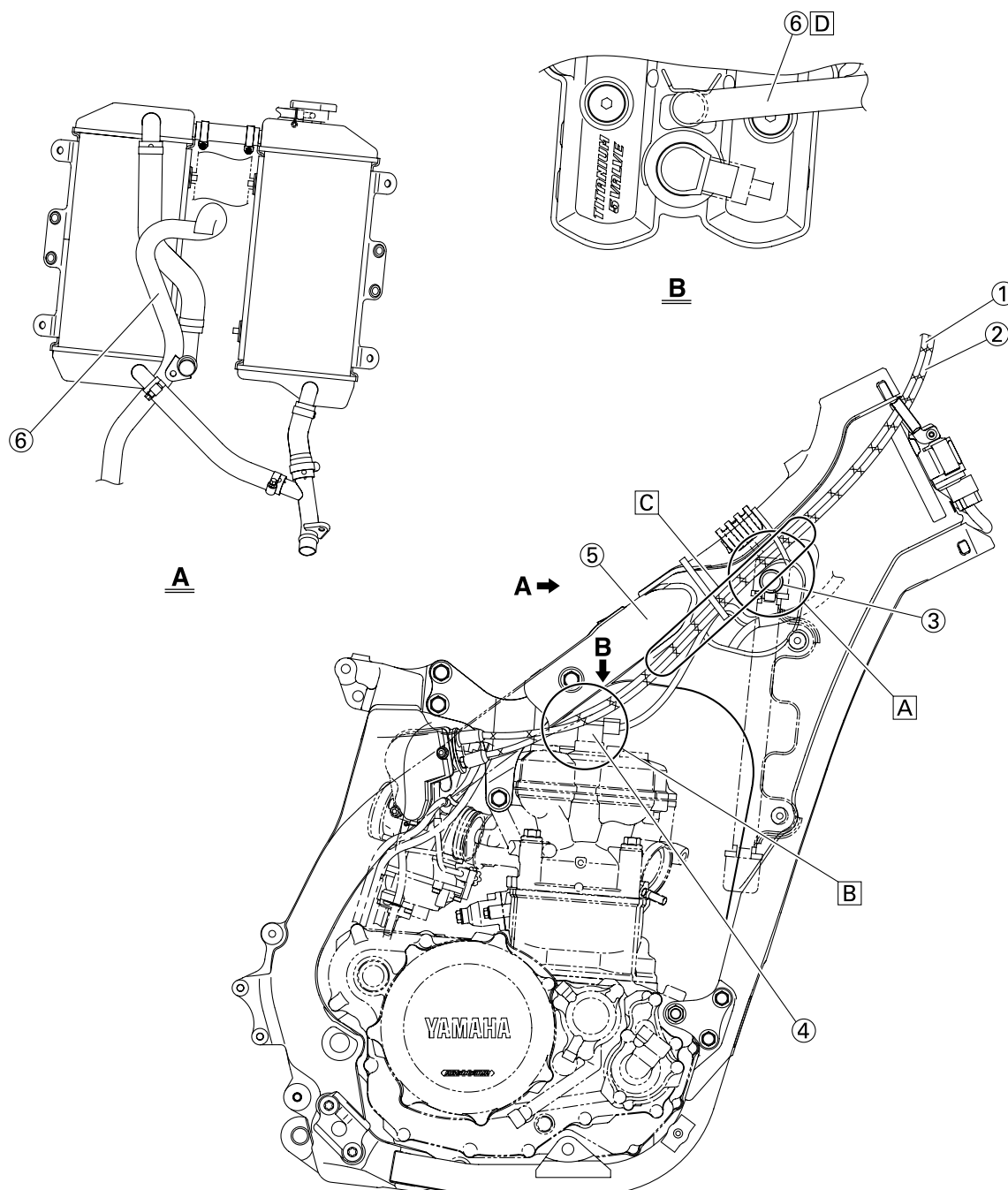

1. Câble des gaz (tiré)
 2. Câble des gaz (retour)
 3. Durit de radiateur 2
 4. Bobine d'allumage
 5. Support du bras arrière
 6. Durit de mise à l'air de la culasse
- A. Acheminer les câbles des gaz vers la durit de radiateur 2.
- B. Acheminer les câbles des gaz à l'extérieur de la bobine d'allumage.
- C. Fixer les câbles des gaz à l'aide du collier à pince en évitant de couder les câbles, puis les passer sous le support du bras arrière.
- D. Acheminer la durit de mise à l'air de la culasse de façon à ce qu'elle ne soit pas en contact avec la bobine d'allumage.

DIAGRAMME D'ACHEMINEMENT DES CABLES

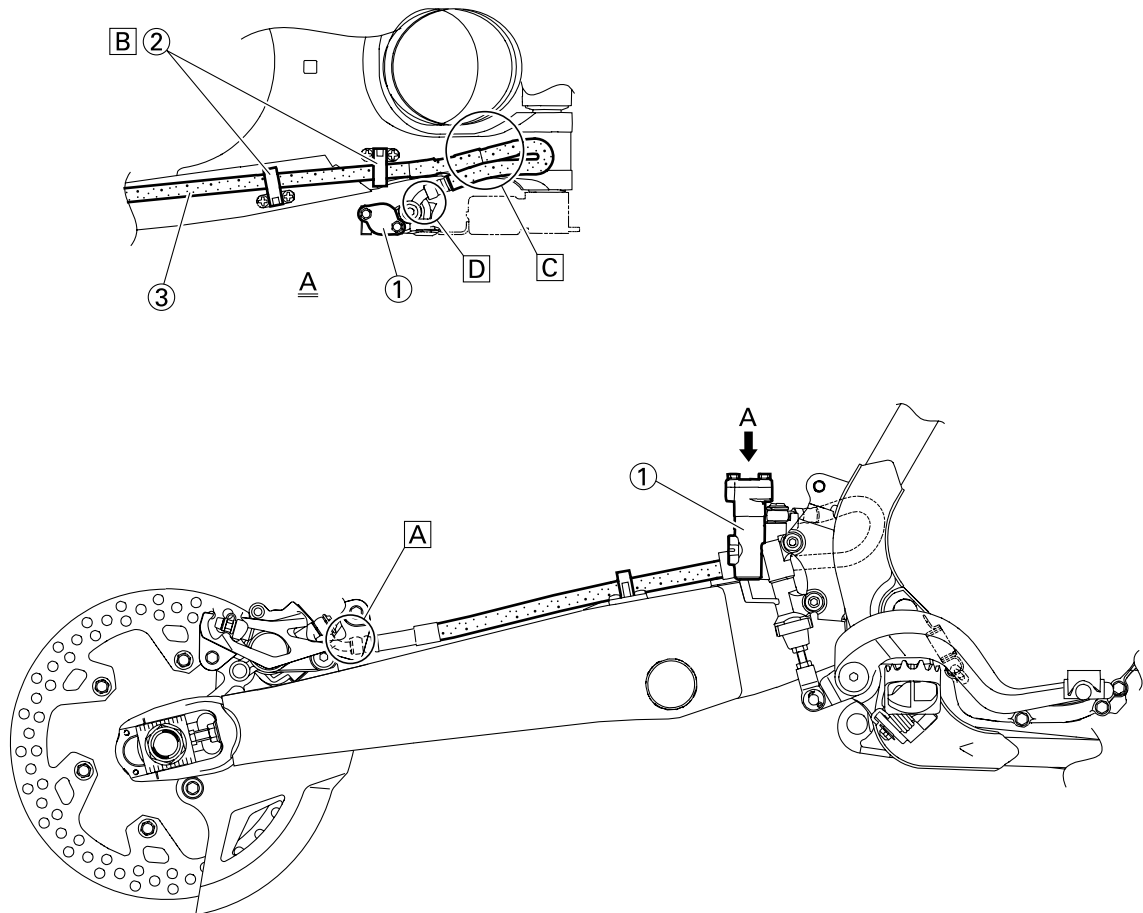

1. Maître-cylindre de frein
2. Support de durit de frein
3. Durit de frein
- A. Monter la durit de frein de manière que sa partie tubulaire soit orientée comme sur l'illustration et touche légèrement la saillie de l'étrier de frein.
- B. Acheminer la durit de frein dans les supports de durit de frein.
- C. Si la durit de frein entre en contact avec le ressort (amortisseur arrière), en corriger la torsion.
- D. Monter la durit de frein de manière que sa partie tubulaire soit orientée comme sur l'illustration et touche légèrement la saillie du maître-cylindre de frein.

DIAGRAMME D'ACHEMINEMENT DES CABLES

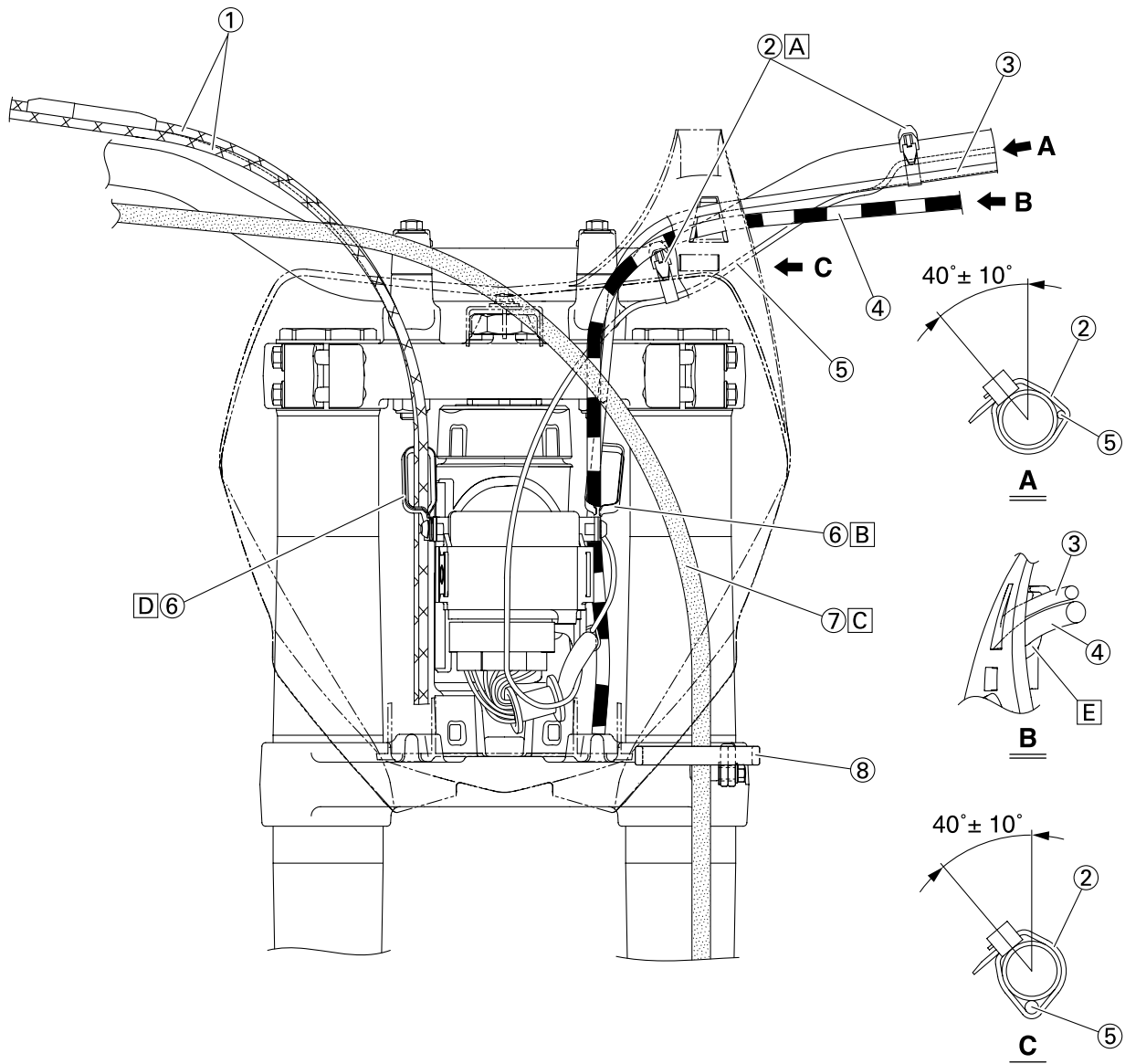

1. Câble des gaz
 2. Collier à pince
 3. Câble de starter à chaud
 4. Câble d'embrayage
 5. Fil du coupe-circuit du moteur
 6. Guide-câble
 7. Durit de frein
 8. Guide de durit
- A. Attacher le fil du coupe-circuit du moteur au guidon.

- B. Acheminer le câble d'embrayage et le câble de starter à chaud dans le guidecâble.
- C. Acheminer la durit de frein devant la plaque d'identification.
- D. Acheminer les câbles des gaz dans le guide-câble.
- E. Acheminer le câble d'embrayage et le câble de starter à chaud dans le guidecâble sur la plaque d'identification.

CONTROLES ET REGLAGES PERIODIQUES

PROGRAMME D'ENTRETIEN

Le programme suivant est destiné à servir de guide général pour l'entretien et le graissage. Garder à l'esprit que les intervalles d'entretien et de graissage varient en fonction des conditions atmosphériques, du terrain, de la situation géographique et de l'utilisation du véhicule. Si une question se pose quant aux fréquences de l'entretien ou de la lubrification du véhicule, demander conseil à son concessionnaire Yamaha.

Elément	Après rodage	A chaque course	Toutes les trois courses (ou 500 km)	Toutes les cinq courses (ou 1,000 km)	Selon les besoins	Remarques
HUILE MOTEUR Remplacer	●			●		
SOUPAPES Contrôler le jeu aux soupapes Contrôler Remplacer	●		●	●	●	Le moteur doit être froid. Rechercher toute trace d'usure des sièges et des queues de soupapes.
RESSORTS DE SOUPAPES Contrôler Remplacer				●	●	Contrôler la longueur libre et l'inclinaison.
POUSSOIRS DE SOUPAPES Contrôler Remplacer				●	●	Rechercher toute trace de rayures et d'usure.
ARBRES A CAMES Contrôler Remplacer				●	●	Contrôler la surface des arbres à cames. Contrôler le décompresseur.
ARBRES A CAMES Contrôler Remplacer				●	●	Rechercher toute trace d'usure et d'endommagement des dents.
PISTON Contrôler Nettoyer Remplacer				●	● ● ●	Contrôler s'il n'est pas fendu Rechercher et éliminer les éventuels dépôts de calamine.
SEGMENT DE PISTON Contrôler Remplacer				● ●	●	Contrôler l'écartement des becs
AXE DE PISTON Contrôler Remplacer				●	●	
CULASSE Contrôler et nettoyer				●		Rechercher et éliminer les éventuels dépôts de calamine. Remplacer le joint

PROGRAMME D'ENTRETIEN

Élément	Après rodage	A chaque course	Toutes les trois courses (ou 500 km)	Toutes les cinq courses (ou 1,000 km)	Selon les besoins	Remarques
CYLINDRE Contrôler et nettoyer Remplacer				●	●	Rechercher les marques de rayures Contrôler l'usure
EMBRAYAGE Contrôler et régler Remplacer	●	●			●	Contrôler la cloche, le disque garni, le plateau de pression et le ressort d'appui du plateau de pression.
BOITE DE VITESSES Contrôler Remplacer le roulement					● ●	
FOURCHETTE, TAMBOUR, BARRE DE GUIDAGE Contrôler					●	Contrôler l'usure
ECROU DU ROTOR Resserrer	●			●		
TUBE D'ÉCHAPPEMENT, SILENCIEUX, PROTECTION Contrôler et resserrer Nettoyer Remplacer	●	●		●	●	* Au premier des deux cas
VILEBREQUIN Contrôler et nettoyer				●	●	
CARBURATEUR Contrôler, régler et nettoyer	●	●				
BOUGIE Contrôler et nettoyer Remplacer	●		●		●	
CHAÎNE DE TRANSMISSION Lubrification, jeu, alignement Remplacer	●	●			●	Utiliser de la graisse pour chaîne Jeu de la chaîne: 48–58 mm (1.9–2.3 in)
CIRCUIT DE REFROIDISSEMENT Contrôler le niveau de liquide de refroidissement et l'absence de fuites Contrôler le fonctionnement du bouchon de radiateur Remplacer le liquide de refroidissement Contrôler les durits	●	●			● ●	Tous les deux ans

PROGRAMME D'ENTRETIEN

Élément	Après rodage	A chaque course	Toutes les trois courses (ou 500 km)	Toutes les cinq courses (ou 1,000 km)	Selon les besoins	Remarques
ECROUS ET BOULONS EXTERIEURS Resserrer	●	●				Se reporter à la section "MISE EN MARCHÉ ET RODAGE" au CHAPITRE 1.
FILTRE A AIR Nettoyer et lubrifier Remplacer	●	●			●	Utiliser de l'huile pour filtre à air mousse ou une huile équivalente
FILTRE A HUILE Remplacer	●			●		
CADRE Nettoyer et contrôler	●	●				
RESERVOIR, ROBINET DE CARBURANT Nettoyer et contrôler	●		●			
FREINS Régler la position du levier et la hauteur de la pédale Graisser le point de pivot Contrôler la surface du disque de frein Contrôler le niveau de liquide et l'absence de fuites Resserrer les boulons du disque de frein, de l'étrier, du maître-cylindre et les boulons- raccords Remplacer les plaquettes Changer le liquide de frein	● ● ● ● ●	● ● ● ● ●			● ●	Une fois par an
FOURCHES Contrôler et régler Remplacer l'huile Remplacer la bague d'étanchéité	● ●	●		●	●	Huile de fourche "S1"
BAGUE D'ETANCHEITE ET JOINT ANTIPOUSSIERE DE FOURCHE Nettoyer et lubrifier	●	●				Graisse à base de lithium
GUIDE DE PROTECTION Remplacer					●	
AMORTISSEUR ARRIERE Contrôler et régler	●	●				

PROGRAMME D'ENTRETIEN

Élément	Après rodage	A chaque course	Toutes les trois courses (ou 500 km)	Toutes les cinq courses (ou 1,000 km)	Selon les besoins	Remarques
Lubrifier Remplacer le siège de ressort Resserrer	●	●	●		(Après utilisation par temps de pluie) ● ●	Graisse au bisulfure de molybdène Une fois par an
PATIN ET ROULEAUX DE CHAÎNE DE TRANSMISSION Contrôler	●	●				
BRAS OSCILLANT Contrôler, lubrifier et resserrer	●	●				Graisse au bisulfure de molybdène
BRAS RELAIS, BIELLE Contrôler, lubrifier et resserrer	●	●				Graisse au bisulfure de molybdène
TÊTE DE FOURCHE Contrôler le jeu et resserrer Nettoyer et lubrifier Remplacer le roulement	●	●		●	●	Graisse à base de lithium
PNEUS, ROUES Contrôler la pression de gonflage, le voile de roue, l'usure des pneus et la tension des rayons Resserrer le boulon du pignon Contrôler les roulements Remplacer les roulements Lubrifier	●	●	●		●	Graisse à base de lithium
ACCELERATEUR, CÂBLE DE COMMANDE Contrôler le cheminement et le raccordement Lubrifier	●	●				Lubrifiant pour câbles Yamaha ou huile moteur SAE 10W-30
LEVIER DE DEMARRAGE A CHAUD, LEVIER D'EMBRAYAGE Contrôler le jeu					●	

CONTROLE ET ENTRETIEN AVANT UTILISATION

CONTROLE ET ENTRETIEN AVANT UTILISATION

Avant d'entamer le rodage du véhicule, un entraînement ou une course, s'assurer que la moto est en bon état de marche. Avant d'utiliser cette moto, contrôler les points suivants.

CONTROLE GENERAL ET ENTRETIEN

Élément	Travail	Page
Liquide de refroidissement	Contrôler que le niveau du liquide de refroidissement atteint le bouchon du radiateur. Contrôler que le circuit de refroidissement ne présente aucune fuite.	P.3-6 – 7
Carburant	Faire le plein du réservoir de carburant à l'aide d'essence fraîche. Contrôler que la canalisation de carburant ne présente aucune fuite.	P.1-10
Huile moteur	Contrôler que le niveau d'huile est correct. Contrôler que le carter moteur et la canalisation d'huile du cadre ne présentent pas de fuites.	P.3-9 – 11
Sélecteur et embrayage	Contrôler que les vitesses passent correctement et dans l'ordre, et que l'embrayage fonctionne en douceur.	P.3-7
Poignée de gaz/logement	Contrôler que la poignée des gaz fonctionne bien et que son jeu est correct. Si nécessaire, lubrifier la poignée des gaz et son logement.	P.3-7 – 8
Freins	Contrôler le jeu du frein avant et l'efficacité des freins avant et arrière.	P.3-14 – 17
Chaîne de transmission	Contrôler la tension et l'alignement de la chaîne. Contrôler que la chaîne est correctement lubrifiée.	P.3-17 – 18
Roues	Contrôler l'usure et la pression de gonflage des pneus. Contrôler que les rayons sont bien tendus et ne présentent pas de jeu excessif.	P.3-21
Direction	Contrôler que le mouvement du guidon s'effectue en douceur et ne présente pas de jeu excessif.	P.3-21 – 22
Fourche avant et amortisseur arrière	Contrôler qu'ils fonctionnent en douceur et ne présentent pas de fuite d'huile.	P.3-18 – 21
Câbles et fils	Contrôler que les câbles d'embrayage et des gaz coulissent librement. Contrôler qu'ils ne sont pas coincés par la rotation du guidon ou les déplacements verticaux de la fourche.	—
Tube d'échappement	Contrôler que le tube d'échappement est bien fixé et ne présente pas de fissures.	P.4-3 – 4
Pignon de roue arrière	Contrôler que le boulon de fixation du pignon de roue arrière n'est pas desserré.	P.3-17
Lubrification	Contrôler le bon fonctionnement. Lubrifier si nécessaire.	P.3-23
Boulons et écrous	Contrôler le serrage des boulons et écrous du châssis et du moteur.	P.1-12
Connecteurs	Contrôler que le volant magnétique CDI, le boîtier CDI et la bobine d'allumage sont bien connectés.	P.1-3 – 4
Réglages	La moto est-elle correctement réglée pour la course et les conditions atmosphériques, ou en fonction des résultats des épreuves de test précédant la course? Le contrôle et l'entretien ont-ils été entièrement effectués?	P.7-1 – 12

MOTEUR

CONTRÔLE DU NIVEAU DU LIQUIDE DE REFROIDISSEMENT

⚠ AVERTISSEMENT

Ne pas déposer le bouchon de radiateur "1", le boulon de vidange et les durits quand le moteur et le radiateur sont chauds. Du liquide chaud et de la vapeur risquent de jaillir sous forte pression et de provoquer des brûlures graves.

Quand le moteur s'est refroidi, placer un chiffon épais sur le bouchon de radiateur et tourner lentement ce dernier dans le sens inverse des aiguilles d'une montre jusqu'au point de détente. Ceci permet à la pression résiduelle de s'échapper. Quand le sifflement s'arrête, appuyer sur le bouchon tout en le faisant tourner dans le sens inverse des aiguilles d'une montre puis l'enlever.

ATTENTION:

L'eau calcaire ou salée est nuisible pour les pièces du moteur. En l'absence d'eau non calcaire, il est possible d'utiliser de l'eau distillée.

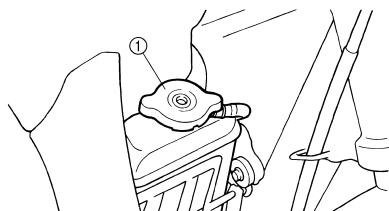

1. Placer la moto sur un sol plan et la maintenir à la verticale.
2. Déposer:
 - Bouchon de radiateur
3. Contrôler:
 - Niveau du liquide de refroidissement "a"

Niveau du liquide de refroidissement bas → Ajouter du liquide de refroidissement.

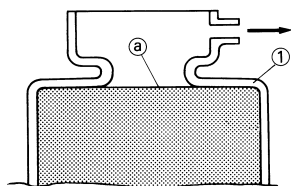

1. Radiateur

CHANGEMENT DU LIQUIDE DE REFROIDISSEMENT

⚠ AVERTISSEMENT

Ne jamais enlever le bouchon de radiateur quand le moteur est chaud.

ATTENTION:

Veiller à ne pas laisser échapper de liquide de refroidissement sur les surfaces peintes. Si cela devait se produire, rincer à l'eau.

1. Placer un récipient sous le moteur.
2. Déposer:
 - Protège-carter "1"
 - Boulon de vidange du liquide de refroidissement "2"

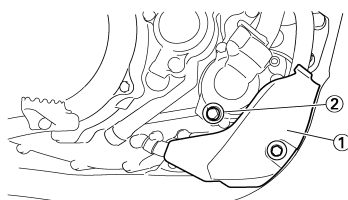

3. Déposer:
 - Bouchon de radiateur

Vidanger entièrement le liquide de refroidissement.
4. Nettoyer:
 - Circuit de refroidissement

Rincer soigneusement le circuit de refroidissement à l'eau claire.
5. Monter:
 - Rondelle en cuivre **New**
 - Boulon de vidange du liquide de refroidissement

	Boulon de vidange du liquide de refroidissement: 10 Nm (1.0 m•kg, 7.2 ft•lb)
---	---

- Protège-carter
- Boulon (protège-carter)

	Boulon (protège-carter): 10 Nm (1.0 m•kg, 7.2 ft•lb)
---	---

6. Remplir:
 - Radiateur
 - Moteur

au niveau spécifié.



Liquide de refroidissement recommandé:
Antigel à l'éthylène glycol de haute qualité contenant un agent anticorrosion pour moteurs en aluminium
Rapport de mélange liquide de refroidissement "1" et eau (eau douce) "2":
50%/50%
Quantité de liquide de refroidissement:
0.99 L (0.87 Imp qt, 1.05 US qt)

ATTENTION:

- Ne pas mélanger différents types d'antigel à l'éthylène glycol contenant un agent anticorrosion pour moteurs en aluminium.
- Ne pas utiliser de l'eau contenant des impuretés ou de l'huile.

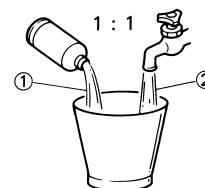

323-020

Notes concernant la manipulation du liquide de refroidissement:

Le liquide de refroidissement étant dangereux, il doit être manipulé avec une attention particulière.

⚠ AVERTISSEMENT

- En cas de projection de liquide de refroidissement dans les yeux:
Rincer soigneusement les yeux à l'eau et consulter un médecin.
- En cas de projection de liquide de refroidissement sur les vêtements:
Rincer rapidement à l'eau claire puis laver à l'eau savonneuse.
- En cas d'ingestion de liquide de refroidissement:
Faire immédiatement vomir et consulter un médecin dans les plus brefs délais.

7. Monter:

- Bouchon de radiateur
- Mettre le moteur en marche et le laisser chauffer pendant quelques

minutes.

8. Contrôler:

- Niveau du liquide de refroidissement
- Niveau du liquide de refroidissement bas → Ajouter du liquide de refroidissement.

CONTRÔLE DU BOUCHON DE RADIATEUR

1. Contrôler:

- Joint (bouchon de radiateur) "1"
- Soupape et siège de soupape "2"
Craquelures/endommagement → Remplacer.
- Dépôts de tartre "3" → Nettoyer ou remplacer.

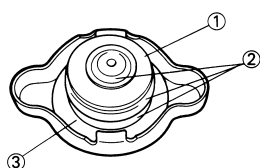

CONTRÔLE DE LA PRESSION D'OUVERTURE DU BOUCHON DE RADIATEUR

1. Fixer:

- Testeur de bouchon de radiateur "1" et adaptateur "2"



Testeur de bouchon de radiateur:
YU-24460-01/90890-01325
Adaptateur du testeur de bouchon de radiateur:
YU-33984/90890-01352

N.B.:

Mouiller le joint du bouchon de radiateur à l'aide d'eau.

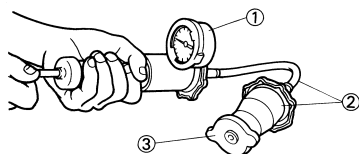

- Bouchon de radiateur
- Appliquer la pression spécifiée.



Pression d'ouverture du bouchon de radiateur:
110 kPa (1.1 kg/cm², 15.6 psi)

3. Contrôler:

- Pression
Impossible de maintenir la pression spécifiée pendant 10 secondes → Remplacer.

CONTRÔLE DU CIRCUIT DE REFROIDISSEMENT

1. Contrôler:

- Niveau du liquide de refroidissement

2. Fixer:

- Testeur de bouchon de radiateur "1" et adaptateur "2"



Testeur de bouchon de radiateur:
YU-24460-01/90890-01325
Adaptateur du testeur de bouchon de radiateur:
YU-33984/90890-01352

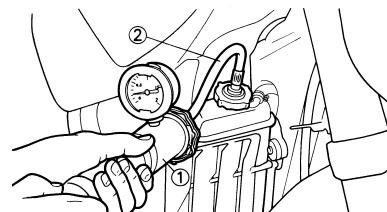

3. Appliquer la pression spécifiée.



Pression standard:
180 kPa (1.8 kg/cm², 25.6 psi)

N.B.:

- Ne pas appliquer de pression supérieure à la pression spécifiée.
- Le radiateur doit être entièrement rempli.

4. Contrôler:

- Pression
Impossible de maintenir la pression spécifiée pendant 10 secondes → Réparer.
- Radiateur
- Raccord de la durit de radiateur
Fuite de liquide de refroidissement → Réparer ou remplacer.
- Durit de radiateur
Endommagement → Remplacer.

RÉGLAGE DU JEU DE CÂBLE D'EMBRAYAGE

1. Contrôler:

- Jeu du levier d'embrayage "a"
Hors spécifications → Régler.



Jeu du levier d'embrayage "a":
8–13 mm (0.31–0.51 in)

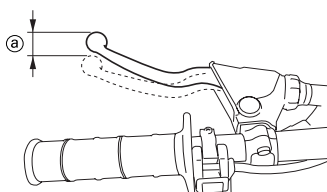

2. Régler:

- Jeu du levier d'embrayage

Etapes du réglage du jeu du levier d'embrayage:

- Desserrer les contre-écrous "1".
- Faire tourner le dispositif de réglage "2" jusqu'à ce que le jeu "a" se situe dans les limites spécifiées.
- Serrer les contre-écrous.



Contre-écrou:
4 Nm (0.4 m•kg, 2.9 ft•lb)

N.B.:

- Avant de procéder au réglage, découvrir le dispositif de réglage en retirant le bouchon "3" et le manchon "4".
- Pour un réglage ponctuel, utiliser le dispositif de réglage "5" du côté du levier.
- Après le réglage, contrôler le fonctionnement du levier d'embrayage.

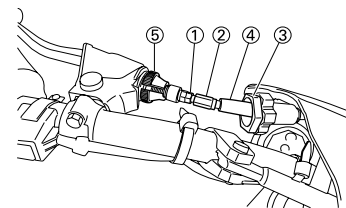

3. Monter:

- Bouchon "1"
- Manchon "2"

N.B.:

Placer l'extrémité "a" du manchon dans le bouchon.

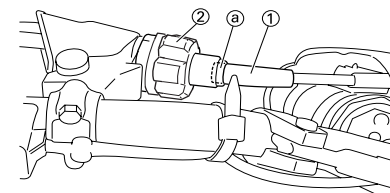

RÉGLAGE DU JEU DE CÂBLE DES GAZ

1. Contrôler:

- Jeu de la poignée des gaz "a"
Hors spécifications → Régler.



Jeu de la poignée des gaz "a":
3–5 mm (0.12–0.20 in)

d'huile. L'élément doit être humide mais sans excès.

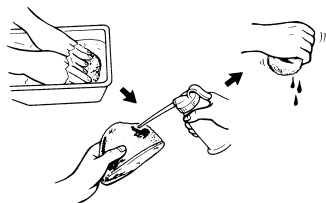

5. Monter:
- Guide de filtre à air "1"

N.B.: Aligner la saillie "a" du guide de filtre à air et le trou "b" de l'élément du boîtier de filtre à air.

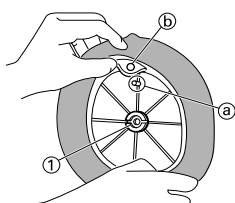

6. Appliquer:
- Graisse à savon de lithium
- Sur la surface de contact "a" de l'élément du boîtier de filtre à air.

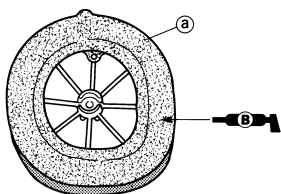

7. Monter:
- Élément du boîtier de filtre à air "1"
 - Rondelle
 - Boulon de fixation

Boulon de fixation:
2 Nm (0.2 m•kg, 1.4 ft•lb)

N.B.: Aligner la saillie "a" du guide du filtre et le trou "b" du boîtier de filtre à air.

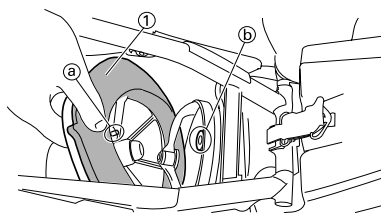

CONTRÔLE DU NIVEAU D'HUILE MOTEUR

1. Placer la moto sur une surface horizontale.

N.B.:

- Pour contrôler le niveau d'huile, veiller à ce que la moto soit verticale.
- Placer la moto sur un support adéquat.

⚠ AVERTISSEMENT

Ne jamais enlever le bouchon du réservoir d'huile juste après que le moteur a tourné à régime élevé. De l'huile chaude pourrait jaillir et provoquer des blessures. Attendre jusqu'à ce que l'huile refroidisse à environ 70 °C (158 °F).

2. Faire tourner le moteur au ralenti pendant plus de 3 minutes tout en gardant la moto verticale. Couper ensuite le moteur et contrôler le niveau d'huile.
3. Déposer:
- Bouchon du réservoir d'huile 1

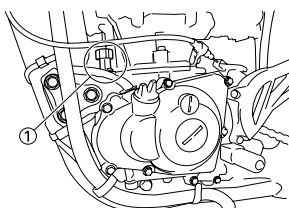

4. Contrôler:
- Niveau d'huile
- S'assurer que le niveau de l'huile moteur se situe au-dessus du repère "a" et que l'huile ne sorte pas lorsque le boulon de contrôle "1" est enlevé.
- Au-dessous du repère "a" → Ajouter de l'huile par l'orifice du bouchon de remplissage jusqu'à ce que le niveau se situe au-dessus du repère a.
- L'huile s'écoule du boulon de contrôle → Vidanger l'huile jusqu'à ce qu'elle arrête de s'écouler.

N.B.: Pour contrôler le niveau d'huile, ne pas visser la jauge de niveau d'huile dans le réservoir. Insérer légèrement la jauge.

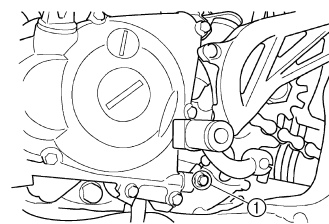
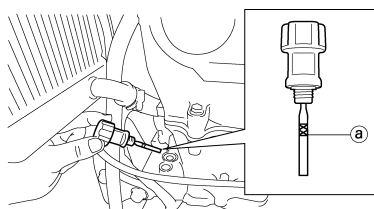

(USA et CDN)

Huile recommandée:

- Yamalube 4, SAE10W30 ou SAE20W40
- Yamalube 4-R, SAE10W50
- API Service de type SG et au-delà/JASO MA

ATTENTION:

- Ne pas ajouter d'additifs chimiques. L'huile moteur lubrifie également l'embrayage et les additifs pourraient provoquer un patinage de l'embrayage.
- Veiller à empêcher toute pénétration de corps étrangers dans le carter moteur.

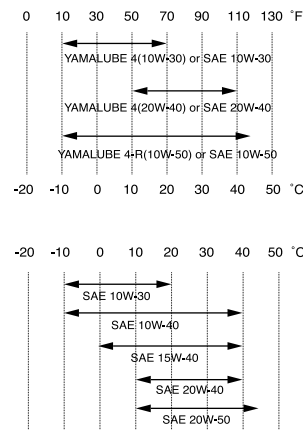

(sauf USA et CDN)

Huile recommandée:

- SAE10W30, SAE10W40, SAE15W40, SAE20W40 ou SAE20W50
- API Service de type SG et au-delà/JASO MA

ATTENTION:

- Ne pas ajouter d'additifs chimiques ni utiliser d'huiles de qualité CD "a" ou supérieure.
- Ne pas utiliser d'huiles portant l'indication "ENERGY CON-SERVING II" "b" ou supérieure. L'huile moteur lubrifie également l'embrayage et les additifs pour-

raient provoquer un patinage de l'embrayage.

- Veiller à empêcher toute pénétration de corps étrangers dans le carter moteur.

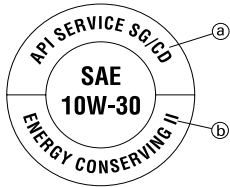

5. Mettre le moteur en marche et le laisser chauffer pendant quelques minutes.

ATTENTION:

Ne jamais démarrer le moteur si le réservoir d'huile est vide.

6. Faire tourner le moteur au ralenti pendant plus de 10 secondes tout en gardant la moto verticale. Couper ensuite le moteur et ajouter de l'huile jusqu'au niveau maximum.
7. Monter:
 - Bouchon du réservoir d'huile

CHANGEMENT DE L'HUILE MOTEUR

1. Mettre le moteur en marche et le laisser chauffer pendant quelques minutes.
2. Couper le moteur et placer un bac à huile sous le bouchon de vidange.
3. Déposer:
 - Bouchon du réservoir d'huile "1"
 - Capuchon de l'orifice de remplissage d'huile "2"
 - Boulon de vidange (avec joint) "3"
 - Boulon de vidange du filtre à huile (joint torique) "4"
 - Boulon de vidange (avec joint) "5"
 Vidanger le carter moteur et le réservoir d'huile.

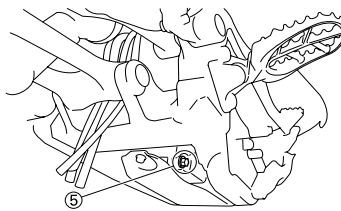
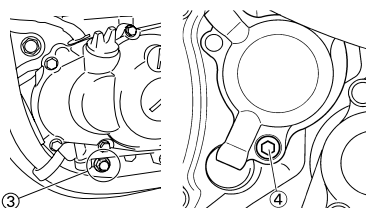
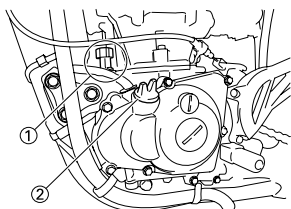

4. Si le filtre à huile doit être remplacé à l'occasion du changement d'huile, déposer et remonter les pièces suivantes.

Etapes de remplacement:

- a. Déposer le couvercle d'élément de filtre à huile "1" et l'élément de filtre à huile "2".
- b. Contrôler les joints toriques "3", s'ils sont fissurés ou endommagés, les remplacer.
- c. Monter l'élément de filtre à huile et son couvercle.

	Couvercle d'élément de filtre à huile: 10 Nm (1.0 m•kg, 7.2 ft•lb)
--	--

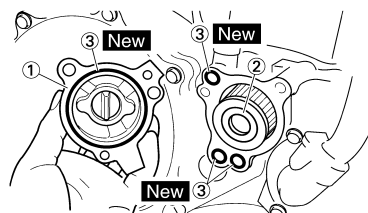

5. Monter:
 - Joints **New**
 - Boulon de vidange du filtre à huile

	Boulon de vidange du filtre à huile: 10 Nm (1.0 m•kg, 7.2 ft•lb)
--	--

- Boulon de vidange (carter moteur droit)

	Boulon de vidange (carter moteur droit): 20 Nm (2.0 m•kg, 14 ft•lb)
--	---

- Boulon de vidange (carter moteur gauche)

	Boulon de vidange (carter moteur gauche): 20 Nm (2.0 m•kg, 14 ft•lb)
--	--

6. Remplir:
 - Huile moteur

	Quantité d'huile: Vidange périodique: 0.95 L (0.84 Imp qt, 1.05 US qt) Avec remplacement du filtre à huile: 1.0 L (0.88 Imp qt, 1.06 US qt) Quantité totale: 1.2 L (1.06 Imp qt, 1.27 US qt)
--	--

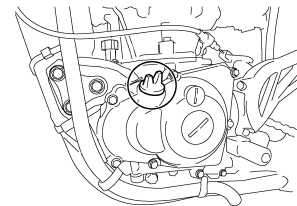

7. Monter:
 - Capuchon de l'orifice de remplissage d'huile
8. Contrôler:
 - Moteur (fuites d'huile)
 - Niveau d'huile
 Se reporter à "CONTROLE DU NIVEAU D'HUILE MOTEUR".

CONTRÔLE DE LA PRESSION D'HUILE

1. Contrôler:
 - Pression d'huile

Etapes du contrôle:

- a. Desserrer légèrement le boulon de contrôle de la pression d'huile "1".
- b. Lancer le moteur et le laisser tourner au ralenti jusqu'à ce que l'huile commence à suinter par le boulon de contrôle de la pression d'huile. Si l'huile ne s'écoule toujours pas après une minute, couper immédiatement le moteur afin qu'il ne se grippe pas.
- c. Vérifier que les passages d'huile et la pompe à huile ne sont pas endommagés ou ne présentent pas de fuites.
- d. Après avoir résolu le(s) problème(s), démarrer le moteur et contrôler à nouveau la pression d'huile.
- e. Serrer le boulon de contrôle de la pression d'huile.

	Boulon de contrôle de la pression d'huile: 10 Nm (1.0 m•kg, 7.2 ft•lb)
--	--

- c. Mesurer le jeu aux soupapes "e" à l'aide d'une jauge d'épaisseur à lames "1".

N.B.:

Enregistrer la valeur mesurée si le jeu est incorrect.

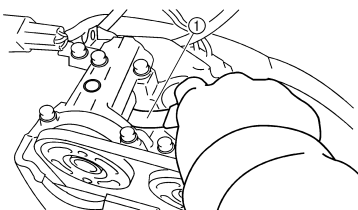
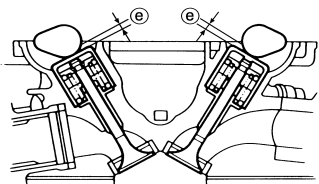

5. Régler:

- Jeu aux soupapes

Etapas du réglage:

- Déposer les arbres à cames (d'admission et d'échappement).
Se reporter à la section "ARBRES A CAMES" au CHAPITRE 4.
- Déposer les poussoirs de soupapes "1" et les plaquettes "2".

N.B.:

- Placer un chiffon à l'emplacement de la chaîne de distribution pour empêcher les plaquettes de tomber dans le carter.
- Identifier soigneusement chaque poussoir de soupape et la position de chaque plaquette de manière à pouvoir les remonter à leur emplacement d'origine.

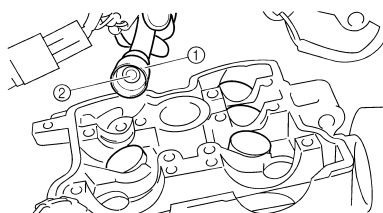

EX	⊙	⊙
IN	⊙	⊙

- c. Sélectionner la plaquette

adéquate à l'aide du tableau de sélection des plaquettes.

Plage des plaquettes		Disponibilité des plaquettes: 25 gradations
N°120 – N°240	1.20 mm– 2.40 mm	Les plaquettes sont disponibles par incréments de 0.05 mm

N.B.:

L'épaisseur "a" de chaque plaquette est indiquée en centièmes de millimètres sur la surface supérieure de la plaquette.



- d. Arrondir le dernier chiffre du numéro de la rondelle montée à la gradation la plus proche.

Dernier chiffre du numéro de plaquette	Valeur d'arrondi
0, 1 ou 2	0
4, 5 ou 6	5
8 ou 9	10

EXEMPLE:

Numéro de la plaquette montée = 148
Valeur arrondie = 150

N.B.:

Les plaquettes ne peuvent être sélectionnées que par incréments de 0.05 mm.

- e. Rechercher la valeur arrondie et le jeu aux soupapes mesuré dans le tableau "TABLEAU DE SELECTION DES PLAQUETTES". La case où ces deux coordonnées se coupent indique le nouveau numéro de plaquette à utiliser.

N.B.:

N'utiliser ce nouveau numéro de plaquette qu'à titre de guide pour le contrôle du réglage du jeu aux soupapes.

- f. Monter les nouvelles plaquettes "3" et les poussoirs de soupapes "4".

N.B.:

- Appliquer de l'huile moteur sur les poussoirs de soupapes.
- Appliquer l'huile au bisulfure de mo-

lybdène sur les embouts de queues de soupapes.

- Le poussoir de soupape doit tourner librement sous la poussée du doigt.
- Veiller à remonter les poussoirs de soupapes et les cales à leur emplacement d'origine.

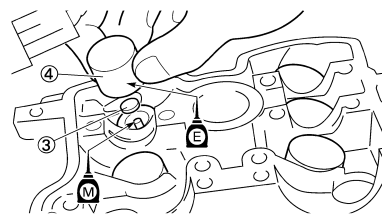

- g. Monter les arbres à cames (d'admission et d'échappement).
Se reporter à la section "ARBRES A CAMES" au CHAPITRE 4.

ADMISSION

JEU MESURE	NUMERO DE PLAQUETTE MONTEE																										
	120	125	130	135	140	145	150	155	160	165	170	175	180	185	190	195	200	205	210	215	220	225	230	235	240		
0.00 - 0.04			120	125	130	135	140	145	150	155	160	165	170	175	180	185	190	195	200	205	210	215	220	225	230	235	240
0.05 - 0.09		120	125	130	135	140	145	150	155	160	165	170	175	180	185	190	195	200	205	210	215	220	225	230	235	240	
0.10 - 0.15	JEU STANDARD																										
0.16 - 0.20	125	130	135	140	145	150	155	160	165	170	175	180	185	190	195	200	205	210	215	220	225	230	235	240			
0.21 - 0.25	130	135	140	145	150	155	160	165	170	175	180	185	190	195	200	205	210	215	220	225	230	235	240				
0.26 - 0.30	135	140	145	150	155	160	165	170	175	180	185	190	195	200	205	210	215	220	225	230	235	240					
0.31 - 0.35	140	145	150	155	160	165	170	175	180	185	190	195	200	205	210	215	220	225	230	235	240						
0.36 - 0.40	145	150	155	160	165	170	175	180	185	190	195	200	205	210	215	220	225	230	235	240							
0.41 - 0.45	150	155	160	165	170	175	180	185	190	195	200	205	210	215	220	225	230	235	240								
0.46 - 0.50	155	160	165	170	175	180	185	190	195	200	205	210	215	220	225	230	235	240									
0.51 - 0.55	160	165	170	175	180	185	190	195	200	205	210	215	220	225	230	235	240										
0.56 - 0.60	165	170	175	180	185	190	195	200	205	210	215	220	225	230	235	240											
0.61 - 0.65	170	175	180	185	190	195	200	205	210	215	220	225	230	235	240												
0.66 - 0.70	175	180	185	190	195	200	205	210	215	220	225	230	235	240													
0.71 - 0.75	180	185	190	195	200	205	210	215	220	225	230	235	240														
0.76 - 0.80	185	190	195	200	205	210	215	220	225	230	235	240															
0.81 - 0.85	190	195	200	205	210	215	220	225	230	235	240																
0.86 - 0.90	195	200	205	210	215	220	225	230	235	240																	
0.91 - 0.95	200	205	210	215	220	225	230	235	240																		
0.96 - 1.00	205	210	215	220	225	230	235	240																			
1.01 - 1.05	210	215	220	225	230	235	240																				
1.06 - 1.10	215	220	225	230	235	240																					
1.11 - 1.15	220	225	230	235	240																						
1.16 - 1.20	225	230	235	240																							
1.21 - 1.25	230	235	240																								
1.26 - 1.30	235	240																									
1.31 - 1.35	240																										

JEU AUX SOUPAPES (à froid):
 0.10 à 0.15 mm
 Exemple: la plaquette montée porte le numéro 175
 Le jeu mesuré est de 0.23 mm
 Remplacer la plaquette 175 par une plaquette 185
 Numéro de plaquette: (exemple)
 N° plaquette 175 = 1.75 mm
 N° plaquette 185 = 1.85 mm

ECHAPPEMENT

JEU MESURE	NUMERO DE PLAQUETTE MONTEE																								
	120	125	130	135	140	145	150	155	160	165	170	175	180	185	190	195	200	205	210	215	220	225	230	235	240
0.00 ~ 0.04					120	125	130	135	140	145	150	155	160	165	170	175	180	185	190	195	200	205	210	215	220
0.05 ~ 0.09				120	125	130	135	140	145	150	155	160	165	170	175	180	185	190	195	200	205	210	215	220	225
0.10 ~ 0.14			120	125	130	135	140	145	150	155	160	165	170	175	180	185	190	195	200	205	210	215	220	225	230
0.15 ~ 0.19		120	125	130	135	140	145	150	155	160	165	170	175	180	185	190	195	200	205	210	215	220	225	230	235
0.20 ~ 0.25	JEU STANDARD																								
0.26 ~ 0.30	125	130	135	140	145	150	155	160	165	170	175	180	185	190	195	200	205	210	215	220	225	230	235	240	
0.31 ~ 0.35	130	135	140	145	150	155	160	165	170	175	180	185	190	195	200	205	210	215	220	225	230	235	240		
0.36 ~ 0.40	135	140	145	150	155	160	165	170	175	180	185	190	195	200	205	210	215	220	225	230	235	240			
0.41 ~ 0.45	140	145	150	155	160	165	170	175	180	185	190	195	200	205	210	215	220	225	230	235	240				
0.46 ~ 0.50	145	150	155	160	165	170	175	180	185	190	195	200	205	210	215	220	225	230	235	240					
0.51 ~ 0.55	150	155	160	165	170	175	180	185	190	195	200	205	210	215	220	225	230	235	240						
0.56 ~ 0.60	155	160	165	170	175	180	185	190	195	200	205	210	215	220	225	230	235	240							
0.61 ~ 0.65	160	165	170	175	180	185	190	195	200	205	210	215	220	225	230	235	240								
0.66 ~ 0.70	165	170	175	180	185	190	195	200	205	210	215	220	225	230	235	240									
0.71 ~ 0.75	170	175	180	185	190	195	200	205	210	215	220	225	230	235	240										
0.76 ~ 0.80	175	180	185	190	195	200	205	210	215	220	225	230	235	240											
0.81 ~ 0.85	180	185	190	195	200	205	210	215	220	225	230	235	240												
0.86 ~ 0.90	185	190	195	200	205	210	215	220	225	230	235	240													
0.91 ~ 0.95	190	195	200	205	210	215	220	225	230	235	240														
0.96 ~ 1.00	195	200	205	210	215	220	225	230	235	240															
1.01 ~ 1.05	200	205	210	215	220	225	230	235	240																
1.06 ~ 1.10	205	210	215	220	225	230	235	240																	
1.11 ~ 1.15	210	215	220	225	230	235	240																		
1.16 ~ 1.20	215	220	225	230	235	240																			
1.21 ~ 1.25	220	225	230	235	240																				
1.26 ~ 1.30	225	230	235	240																					
1.31 ~ 1.35	230	235	240																						
1.36 ~ 1.40	235	240																							
1.41 ~ 1.45	240																								

JEU AUX SOUPAPES (à froid):
 0.20 à 0.25 mm
 Exemple: la plaquette montée porte le numéro 175
 Le jeu mesuré est de 0.32 mm
 Remplacer la plaquette 175 par une plaquette 185
 Numéro de plaquette: (exemple)
 N° plaquette 175 = 1.75 mm
 N° plaquette 185 = 1.85 mm

CHASSIS

PURGE DU CIRCUIT DES FREINS HYDRAULIQUES

⚠ AVERTISSEMENT

Purger l'air du circuit de freinage si:

- Le circuit a été démonté.
- Une durite de frein a été desserrée ou déposée.
- Le niveau du liquide de frein est très bas.
- Le frein fonctionne mal.

Si le circuit de freinage n'est pas correctement purgé, il peut s'en suivre une dangereuse perte d'efficacité du freinage.

1. Déposer:
 - Couvercle de maître-cylindre de frein
 - Diaphragme
 - Flotteur du réservoir (frein avant)
 - Protection (frein arrière)
2. Purger:
 - Liquide de frein

Etapes de la purge de l'air:

- a. Ajouter le liquide de frein adéquat dans le réservoir.
- b. Poser le diaphragme. Veiller à ne pas renverser de liquide et à ne pas faire déborder le réservoir.
- c. Connecter hermétiquement le tuyau en plastique transparent "2" à la vis de purge "1" de l'étrier.

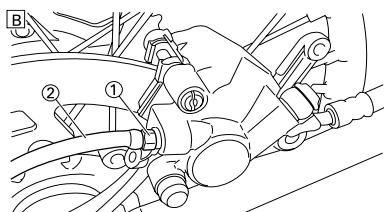
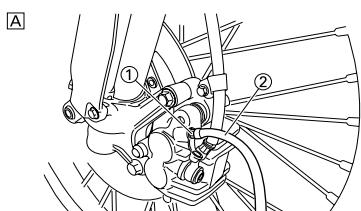

A. Avant
B. Arrière

- d. Placer l'autre extrémité du tuyau dans un récipient.
- e. Actionner lentement et plusieurs fois le levier ou la pédale de frein.
- f. Tirer le levier ou enfoncer la pédale. Maintenir le levier ou la pédale dans leur position respective.
- g. Desserrer la vis de purge et laisser

- er le levier ou la pédale parvenir en fin de course.
- h. Serrer la vis de purge quand le levier ou la pédale sont arrivés en fin de course, puis relâcher le levier ou la pédale.

	Vis de purge: 6 Nm (0.6 m•kg, 4.3 ft•lb)
---	---

- i. Répéter les opérations (e) à (h) jusqu'à l'élimination totale des bulles d'air du circuit.

N.B.:

Si la purge est difficile, il peut être nécessaire de laisser le circuit du liquide de frein se stabiliser pendant quelques heures. Répéter la procédure de purge quand les petites bulles d'air ont disparu du circuit.

- j. Ajouter du liquide de frein jusqu'à la ligne de niveau du réservoir.

⚠ AVERTISSEMENT

Vérifier le fonctionnement du frein après avoir purgé le circuit de freinage.

3. Monter:

- Protection (frein arrière)
- Flotteur du réservoir (frein avant)
- Diaphragme
- Couvercle de maître-cylindre de frein

RÉGLAGE DU FREIN AVANT

1. Contrôler:
 - Position du levier de frein "a"

	Position du levier de frein "a":	
Position standard	Plage de réglage	
95 mm (3.74 in)	86–105 mm (3.39–4.13 in)	

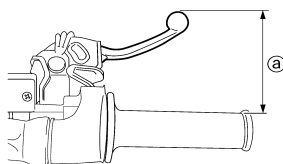

2. Déposer:
 - Couvercle du levier de frein
3. Régler:
 - Position du levier de frein

Etapes du réglage de la position du levier de frein:

- a. Desserrer les contre-écrous "1".

- b. Faire tourner le boulon de réglage "2" jusqu'à ce que la position du levier "a" soit conforme aux spécifications.

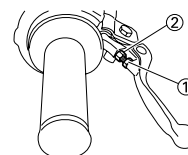

- c. Serrer le contre-écrou.

	Contre-écrou: 5 Nm (0.5 m •kg, 3.6 ft•lb)
---	--

ATTENTION:

Veiller à bien serrer le contreécrou pour éviter toute baisse d'efficacité du freinage.

4. Monter:

- Couvercle du levier de frein

RÉGLAGE DU FREIN ARRIÈRE

1. Contrôler:
 - Hauteur de la pédale de frein "a"
Hors spécifications → Régler.

	Hauteur de la pédale de frein "a": 5 mm (0.20 in)
---	--

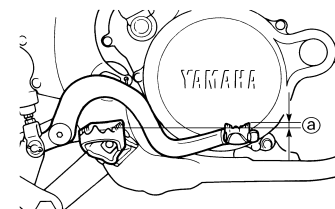

2. Régler:
 - Hauteur de la pédale de frein

Etapes du réglage de la hauteur de la pédale de frein:

- a. Desserrer les contre-écrous "1".
- b. Faire tourner l'écrou de réglage "2" jusqu'à ce que la hauteur de la pédale "a" soit conforme aux spécifications.
- c. Serrer le contre-écrou.

⚠ AVERTISSEMENT

- Régler la hauteur de la pédale entre le maximum "A" et le minimum "B" comme illustré. (Dans ce réglage, l'extrémité "b" du boulon "3" doit dépasser de la partie fileté "4" mais ne doit pas être distante de moins de 2 mm (0.08 in) "c" de la pédale de frein

"5").

- Après le réglage de la hauteur de la pédale de frein, contrôler que le frein arrière ne frotte pas.

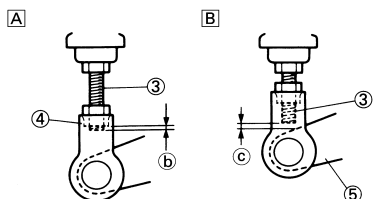
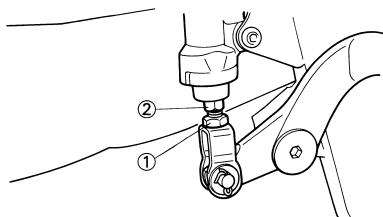

CONTRÔLE ET REMPLACEMENT DE L'ISOLANT DE FREIN AVANT

1. Contrôler:

- Epaisseur des plaquettes de freins "a"
Hors spécifications → Remplacer l'ensemble.

	<p>Epaisseur de la plaquette de frein: 4.4 mm (0.17 in) <Limite>: 1.0 mm (0.04 in)</p>
---	---

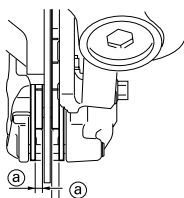

2. Remplacer:

- Plaquette de frein

Étapes du remplacement des plaquettes de frein:

- a. Déposer le bouchon de goupille de plaquette "1".

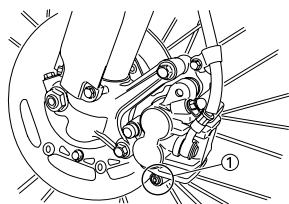

- b. Desserrer la goupille de plaquette "2".
c. Déposer l'étrier de frein "3" de la fourche.

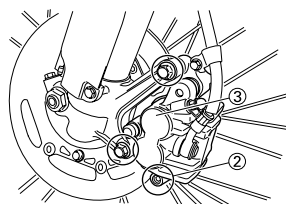

- d. Déposer la goupille de plaquette et les plaquettes de frein "4".

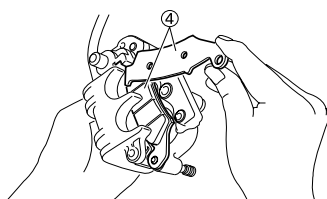

- e. Raccorder le tuyau transparent "5" à la vis de purge "6" et placer un récipient adéquat sous son extrémité.

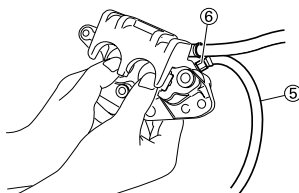

- f. Desserrer la vis de purge et enfoncer le piston de l'étrier de frein.

ATTENTION:

Ne pas réutiliser le liquide de frein purgé.

- g. Resserrer la vis de purge.



Vis de purge:
6 Nm (0.6 m•kg, 4.3 ft•lb)

- h. Monter les plaquettes de frein "7" et la goupille de plaquette.

N.B.:

- Monter les plaquettes de frein en insérant leurs ergots "a" dans les gorges des étriers de freins "b".
- A ce stade, serrer provisoirement la goupille de plaquette.

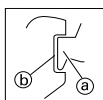

- i. Monter l'étrier de frein "8" et serrer la goupille de plaquette "9".



Boulon (étrier de frein):
28 Nm (2.8 m•kg, 20 ft•lb)
Goupille de plaquette:
18 Nm (1.8 m•kg, 13 ft•lb)

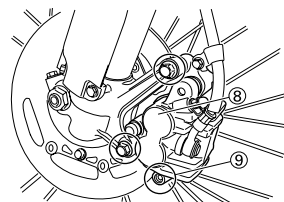

- j. Monter le bouchon de goupille de plaquette "10".



Bouchon de goupille de plaquette:
3 Nm (0.3 m•kg, 2.2 ft•lb)

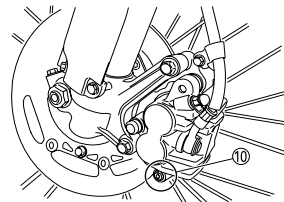

3. Contrôler:

- Niveau du liquide de frein
Se reporter à la section "CONTRÔLE DU NIVEAU DU LIQUIDE DE FREIN".

4. Contrôler:

- Fonctionnement du levier de frein
Sensation de mollesse → Purger le circuit de freinage.
Se reporter à la section "PURGE DU CIRCUIT DES FREINS HYDRAULIQUES".

CONTRÔLE ET REMPLACEMENT DE L'ISOLANT DE FREIN ARRIÈRE

1. Contrôler:

- Epaisseur des plaquettes de freins "a"
Hors spécifications → Remplacer l'ensemble.



Epaisseur de la plaquette de frein:
6.4 mm (0.25 in)
<Limite>: 1.0 mm (0.04 in)

mances du freinage.

- Veiller à ne pas laisser d'eau ou d'autres impuretés pénétrer dans le maître-cylindre lors du remplissage.
- Essuyer immédiatement tout liquide renversé pour éviter d'endommager les surfaces peintes ou les pièces en plastique.

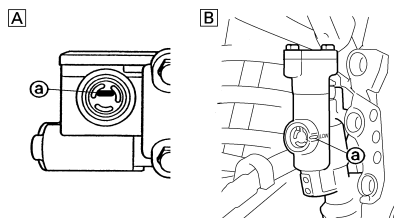

- a. Niveau inférieur
A. Avant
B. Arrière

CONTRÔLE DU PIGNON

1. Contrôler:
 - Dents de pignon "a"
 - Usure excessive → Remplacer.

N.B.:

Remplacer ensemble la couronne arrière, le pignon de roue arrière et la chaîne de transmission.

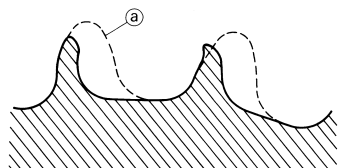

CONTRÔLE DE LA CHAÎNE DE TRANSMISSION

1. Mesurer:
 - Longueur de la chaîne de transmission (15 maillons) "a"
 - Hors spécifications → Remplacer.

	<p>Longueur de la chaîne de transmission (15 maillons): <Limite>: 242.9 mm (9.563 in)</p>
--	--

N.B.:

- Pour mesure la longueur de la chaîne de transmission, appuyer sur la chaîne pour en augmenter la tension.
- Mesurer la longueur entre le galet de chaîne de transmission "1" et "16" comme illustré.
- Prendre cette mesure à deux ou trois endroits différents.

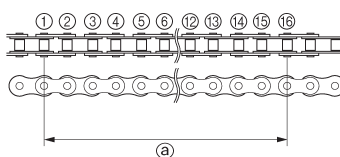

2. Déposer:
 - Clip du maillon de fermeture
 - Raccord "1"
 - Chaîne de transmission "2"

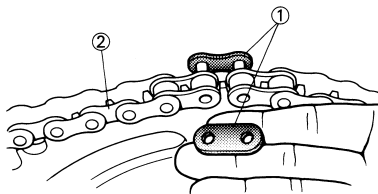

3. Nettoyer:
 - Chaîne de transmission
 - La déposer dans de l'essence et éliminer le maximum de saleté par brossage. Retirer ensuite la chaîne de transmission de l'essence et la sécher.

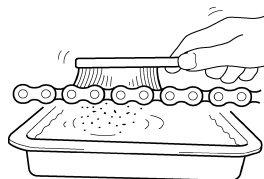

12510301

4. Contrôler:
 - Raideur de la chaîne de transmission "a"
 - Nettoyer et lubrifier la chaîne de transmission et la tenir comme illustré.
 - Raideur → Remplacer.

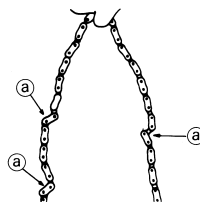

5. Monter:
 - Chaîne de transmission "1"
 - Raccord "2"
 - Clip du maillon de fermeture 3" **New**

ATTENTION:

Veiller à monter le clip du maillon de fermeture dans la direction indiquée.

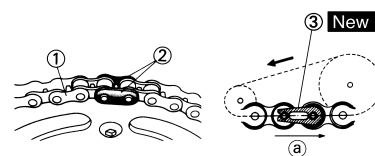

- a. Sens de rotation
6. Lubrifier:
 - Chaîne de transmission

	<p>Lubrifiant pour chaîne de transmission: huile moteur SAE 10W-30 ou un lubrifiant pour chaîne adéquat</p>
--	--

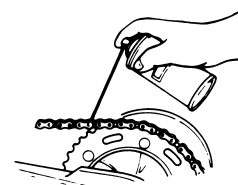

RÉGLAGE DE LA TENSION DE LA CHAÎNE DE TRANSMISSION

1. Surélever la roue arrière en plaçant un support adéquat sous le moteur.
2. Contrôler:
 - Tension de la chaîne de transmission "a"
 - Au-dessus du boulon de montage de la fixation.
 - Hors spécifications → Régler.

	<p>Tension de la chaîne de transmission: 48-58 mm (1.9-2.3 in)</p>
--	---

N.B.:

Avant d'entamer le contrôle et/ou le réglage, faire tourner plusieurs fois la roue arrière pour déterminer le point de tension maximale. Contrôler et/ou régler la tension de la chaîne lorsque la roue arrière se trouve dans cette position "chaîne tendue".

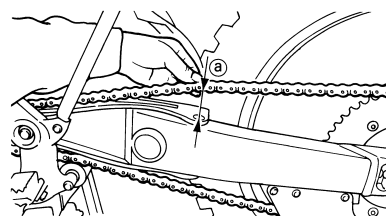

3. Régler:
 - Tension de la chaîne de transmission



Etapes du réglage de la tension de la chaîne de transmission:

- Desserrer l'écrou de l'axe "1" et les contre-écrous "2".
- Régler la tension de la chaîne en tournant les dispositifs de réglage "3".

Pour tendre → Tourner le dispositif de réglage "3" dans le sens inverse des aiguilles d'une montre.

Pour détendre → Tourner le dispositif de réglage "3" dans le sens des aiguilles d'une montre et pousser la roue vers l'avant.

- Tourner chaque dispositif de réglage du même nombre de tours pour maintenir l'alignement correct de l'axe. (Des repères "a" sont prévus de chaque côté du tendeur de chaîne.)

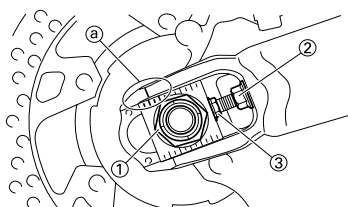

N.B.: Tourner le dispositif de réglage de manière que la chaîne soit alignée avec le pignon, vue de l'arrière.

ATTENTION:

Une chaîne trop tendue impose un effort excessif au moteur et à d'autres organes vitaux. Maintenir la tension dans les limites spécifiées.

- Serrer l'écrou d'axe tout en appuyant sur la chaîne de transmission afin de la tendre.

Écrou d'axe:
125 Nm (12.5 m•kg, 90 ft•lb)

- Serrer les contre-écrous.

Contre-écrou:
19 Nm (1.9 m•kg, 13 ft•lb)

CONTRÔLE DE LA FOURCHE

- Contrôler:
 - Fonctionnement régulier de la fourche avant
 - Actionner le frein avant et enfoncer la fourche.
 - Fonctionnement irrégulier/fuite

d'huile → Réparer ou remplacer.

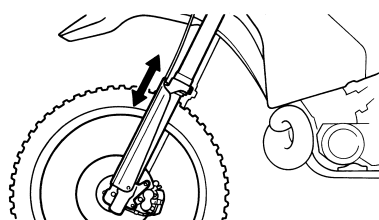

NETTOYAGE DE LA BAGUE D'ÉTANCHÉITÉ ET DU JOINT ANTIPOUSSIÈRE DE LA FOURCHE

- Déposer:
 - Protection
 - Joint antipoussière "1"

N.B.: Utiliser un petit tournevis et veiller à ne pas endommager le tube plongeur de la fourche et le joint antipoussière.

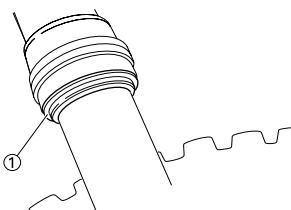

- Nettoyer:
 - Joint antipoussière "a"
 - Bague d'étanchéité "b"

N.B.: Nettoyer le joint antipoussière et la bague d'étanchéité après chaque course.

Appliquer de la graisse à savon de lithium sur le tube plongeur.

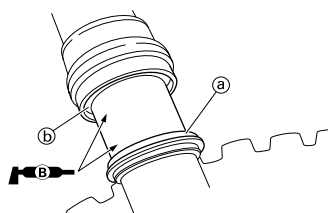

RÉDUCTION DE LA PRESSION INTERNE DE LA FOURCHE

N.B.: Si le mouvement initial de la fourche paraît dur, réduire la pression interne de la fourche.

- Surélever la roue avant en plaçant un support adéquat sous le moteur.
- Déposer la vis de purge d'air "1" et évacuer la pression interne de la fourche.
- Monter:

- Vis de purge d'air

Vis de purge d'air:
1 Nm (0.1 m•kg, 0.7 ft•lb)

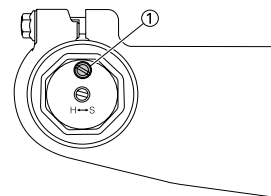

RÉGLAGE DE LA FORCE D'AMORTISSEMENT À LA DÉTENTE DE LA FOURCHE

- Régler:
 - Force d'amortissement à la détente
 En tournant le dispositif de réglage "1".

Plus dur "a" → Augmenter la force d'amortissement à la détente. (Visser le dispositif de réglage "1".)

Plus mou "b" → Diminuer la force d'amortissement à la détente. (Dévisser le dispositif de réglage "1".)

Plage de réglage:	
Maximum	Minimum
Position complètement vissée	dévisé de 20 déclics (par rapport à la position maximum)

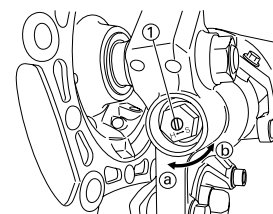

- POSITION STANDARD:** Position à laquelle le dispositif de réglage est dévissé du nombre de déclics spécifié par rapport à la position complètement vissée.

Position standard:
dévisé de 12 déclics
* dévisé de 11 déclics

* EUROPE

ATTENTION:

Ne pas forcer le dispositif de réglage au-delà des positions minimum ou maximum. Cela pourrait

l'endommager.

⚠ AVERTISSEMENT

Toujours régler de la même manière chaque bras de la fourche. Un réglage inégal risque de diminuer la maniabilité et la stabilité.

RÉGLAGE DE LA FORCE D'AMORTISSEMENT À LA COMPRESSION DE LA FOURCHE

- Régler:
 - Force d'amortissement à la compression
En tournant le dispositif de réglage "1".

Plus dur "a" → Augmenter la force d'amortissement à la compression. (Visser le dispositif de réglage "1".)

Plus mou "b" → Diminuer la force d'amortissement à la compression. (Dévisser le dispositif de réglage "1".)

Plage de réglage:	
Maximum	Minimum
Position complètement vissée	dévisé de 20 déclics (par rapport à la position maximum)

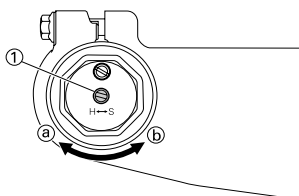

- POSITION STANDARD:**
Position à laquelle le dispositif de réglage est dévisé du nombre de déclics spécifié par rapport à la position complètement vissée.

Position standard:
dévisé de 12 déclics * dévisé de 7 déclics

* EUROPE

ATTENTION:

Ne pas forcer le dispositif de réglage au-delà des positions minimum ou maximum. Cela pourrait l'endommager.

⚠ AVERTISSEMENT

Toujours régler de la même

manière chaque bras de la fourche. Un réglage inégal risque de diminuer la maniabilité et la stabilité.

CONTRÔLE DE L'AMORTISSEUR ARRIÈRE

- Contrôler:
 - Fonctionnement régulier du bras oscillant
Bruit anormal/fonctionnement irrégulier → Graisser ou réparer les points de pivot.
Endommagement/fuite d'huile → Remplacer.

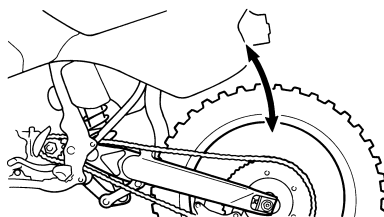

RÉGLAGE DE LA PRÉCONTRAINTE DU RESSORT DE L'AMORTISSEUR ARRIÈRE

- Surélever la roue arrière en plaçant un support adéquat sous le moteur.
- Déposer:
 - Cadre arrière
- Desserrer:
 - Contre-écrou "1"
- Régler:
 - Précontrainte de ressort
En tournant le dispositif de réglage "2".

Plus dur → Augmenter la précontrainte du ressort. (Visser le dispositif de réglage "2".)
Plus mou → Diminuer la précontrainte du ressort. (Dévisser le dispositif de réglage "2".)

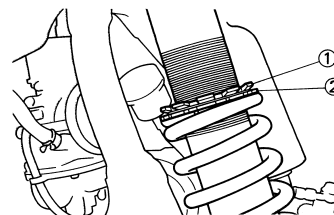

Longueur du ressort (monté) "a":	
Longueur standard	Plage de réglage
Un seul repère d'identification 267 mm (10.51 in) *262 mm (10.31 in)	255.5–273.5 mm (10.06–10.77 in)
Deux repères d'identification 273 mm (10.75 in) *268 mm (10.55 in)	261.5–279.5 mm (10.30–11.00 in)
Trois repères d'identification 264.5 mm (10.41 in) *259.5 mm (10.22 in)	253.0–271.0 mm (9.96–10.67 in)

* EUROPE

N.B.:

- Avant d'effectuer le réglage, bien enlever toute la boue et toutes les saletés autour du contre-écrou et du dispositif de réglage.
- La longueur du ressort (monté) change de 1.5 mm (0.06 in) par tour du dispositif de réglage.
- Le repère d'identification "b" se trouve à l'extrémité du ressort.
- La longueur standard et la plage de réglage varient en fonction du nombre de repères d'identification.

ATTENTION:

Ne jamais forcer le dispositif de réglage au-delà des limites maximum ou minimum.

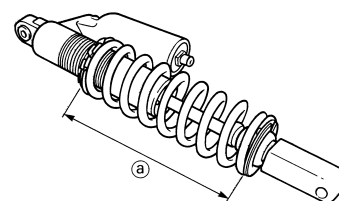

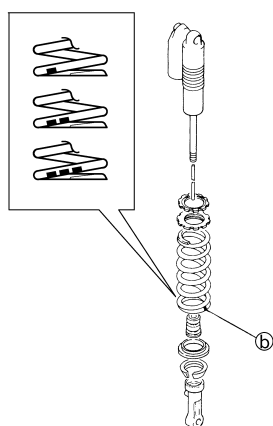

5. Serrer:
 - Contre-écrou
6. Monter:
 - Cadre arrière (supérieur)

	Cadre arrière (supérieur): 38 Nm (3.8 m•kg, 27 ft•lb)
--	--

- Cadre arrière (inférieur)

	Cadre arrière (inférieur): 32 Nm (3.2 m•kg, 23 ft•lb)
--	--

RÉGLAGE DE LA FORCE D'AMORTISSEMENT À LA DÉTENTE DE L'AMORTISSEUR ARRIÈRE

1. Régler:
 - Force d'amortissement à la détente
En tournant le dispositif de réglage "1".

Plus dur "a" → Augmenter la force d'amortissement à la détente. (Visser le dispositif de réglage "1".)

Plus mou "b" → Diminuer la force d'amortissement à la détente. (Dévisser le dispositif de réglage "1".)

	Plage de réglage:	
	Maximum	Minimum
Position complètement vissée	dévisser de 20 déclics (par rapport à la position maximum)	

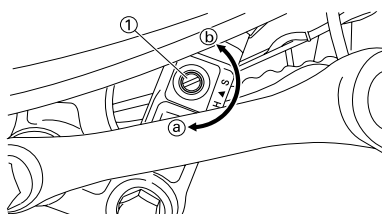

- **POSITION STANDARD:**
Position à laquelle le dispositif de réglage est dévissé du nombre de déclics spécifié par rapport à la position complètement vissée. (Ce qui aligne le repère "a" du dispositif de réglage avec le repère "b" du support.)

	Position standard: Dévisser d'environ 12 déclics * Dévisser d'environ 6 déclics
--	--

* EUROPE

ATTENTION:

Ne pas forcer le dispositif de réglage au-delà des positions minimum ou maximum. Cela pourrait l'endommager.

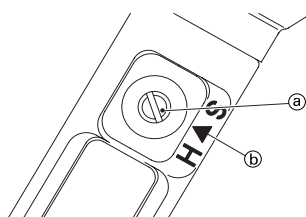

RÉGLAGE DE LA FORCE D'AMORTISSEMENT À LA COMPRESSION BASSE DE L'AMORTISSEUR ARRIÈRE

1. Régler:
 - Force d'amortissement à la compression basse
En tournant le dispositif de réglage "1".

Plus dur "a" → Augmenter la force d'amortissement à la détente. (Visser le dispositif de réglage "1".)

Plus mou "b" → Diminuer la force d'amortissement à la détente. (Dévisser le dispositif de réglage "1".)

	Plage de réglage:	
	Maximum	Minimum
Position complètement vissée	dévisser de 20 déclics (par rapport à la position maximum)	

	Plage de réglage:	
	Maximum	Minimum
Position complètement vissée	dévisser de 20 déclics (par rapport à la position maximum)	

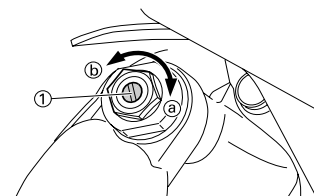

- **POSITION STANDARD:**
Position à laquelle le dispositif de réglage est dévissé du nombre de déclics spécifié par rapport à la position complètement vissée. (Ce qui aligne le repère "a" du dispositif de réglage avec le repère "b" du dispositif de réglage de l'amortissement à la compression haute.)

	Position standard: Dévisser d'environ 11 déclics * Dévisser d'environ 10 déclics
--	---

* EUROPE

ATTENTION:

Ne pas forcer le dispositif de réglage au-delà des positions minimum ou maximum. Cela pourrait l'endommager.

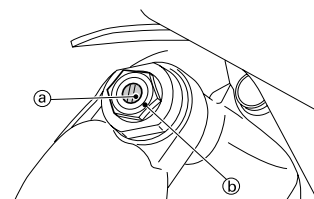

RÉGLAGE DE LA FORCE D'AMORTISSEMENT À LA COMPRESSION HAUTE DE L'AMORTISSEUR ARRIÈRE

1. Régler:
 - Force d'amortissement à la compression haute
En tournant le dispositif de

réglage "1".

Plus dur "a" → Augmenter la force d'amortissement à la compression haute. (Visser le dispositif de réglage "1".)
Plus mou "b" → Diminuer la force d'amortissement haute. (Dévisser le dispositif de réglage "1".)

	Plage de réglage:	
	Maximum	Minimum
Position complètement vissée	Desserré de 2 tours (par rapport à la position maximum)	

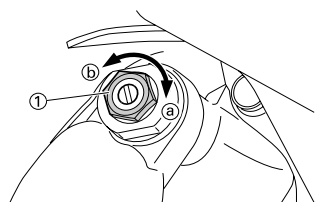

- **POSITION STANDARD:**
Position à laquelle le dispositif de réglage est dévissé du nombre de tours spécifié par rapport à la position complètement vissée. (Ce qui aligne le repère "a" du dispositif de réglage avec le repère "b" du corps du dispositif de réglage.)

 **Position standard:**
Dévisé d'environ 1-1/2 tour
 * Dévisé d'environ 2 déclics

* EUROPE

ATTENTION:

Ne pas forcer le dispositif de réglage au-delà des positions minimum ou maximum. Cela pourrait l'endommager.

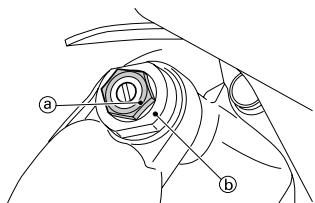

CONTRÔLE DE LA PRESSION DE GONFLAGE DES PNEUS

1. Mesurer:
 - Pression des pneus

Hors spécifications → Régler.

 **Pression des pneus standard:**
100 kPa (1.0 kgf/cm², 15 psi)

- N.B.:**
- Contrôler les pneus à froid.
 - Le pneu risque de se déjarter si le gonflage est insuffisant.
 - Une tige de valve de pneu inclinée indique que le pneu est mal assis.
 - Une tige de valve de pneu inclinée indique que le pneu est mal assis. Corriger la position du pneu.

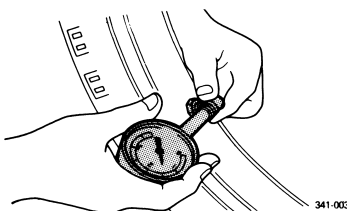

CONTRÔLE ET SERRAGE DES RAYONS

1. Contrôler:
 - Rayons "1"
 - Déformation/endommagement → Remplacer.
 - Rayon desserré → Resserrer.
2. Serrer:
 - Rayons

 **Rayons:**
3 Nm (0.3 m•kg, 2.2 ft•lb)

- N.B.:**
 Veiller à retendre ces rayons avant et après le rodage. Après un entraînement, contrôler le serrage des rayons.

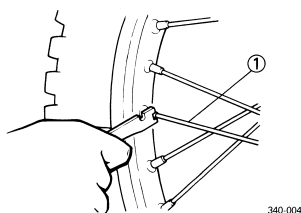

CONTRÔLE DES ROUES

1. Contrôler:
 - Voile de roue
 - Surélever la roue et la faire tourner.
 - Voile excessif → Remplacer.

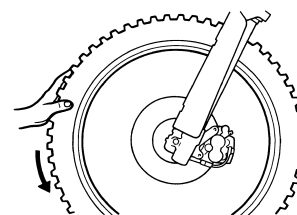

2. Contrôler:
 - Jeu des roulements
 - Il y a du jeu → Remplacer.

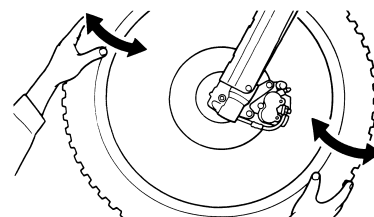

CONTRÔLE ET RÉGLAGE DE LA TÊTE DE FOURCHE

1. Surélever la roue avant en plaçant un support adéquat sous le moteur.
2. Contrôler:
 - Colonne de direction
 - Saisir les bras de fourche par le bas et secouer doucement la fourche d'avant en arrière.
 - Jeu → Régler la tête de fourche.

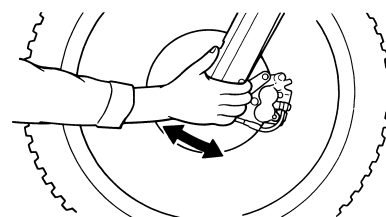

3. Contrôler:
 - Fonctionnement régulier de la direction
 - Tourner le guidon de butée à butée.
 - Fonctionnement irrégulier → Régler l'écrou de blocage de la direction.

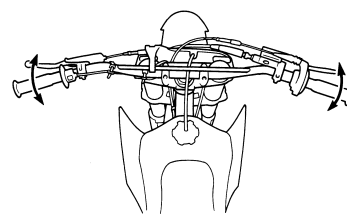

4. Régler:
 - Ecrou de colonne de direction

Etapes de réglage de l'écrou de direction:

- a. Déposer la plaque d'identification.
- b. Déposer le guidon et le té supérieur.
- c. Desserrer l'écrou de blocage de

la direction "1" à l'aide de la clé pour écrou de direction "2".

	Clé pour écrou de direction: YU-33975/90890-01403
---	--

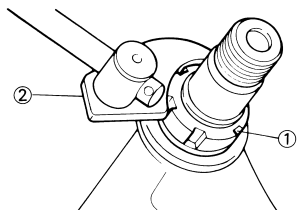

d. Serrer l'écrou de direction "3" à l'aide de la clé pour écrou de direction "4".

N.B.:

- Appliquer de la graisse à savon de lithium sur le filet de la colonne de direction.
- Adapter la clé dynamométrique à la clé pour écrou de direction de manière à ce qu'elles forment un angle droit.

	Clé pour écrou de direction: YU-33975/90890-01403
--	--

	Écrou de direction (ser- rage initial): 38 Nm (3.8 m•kg, 27 ft•lb)
---	---

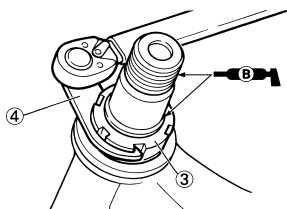

e. Dévisser d'un tour l'écrou de blocage de la direction.

f. Resserrer l'écrou de direction à l'aide de la clé pour écrou de direction.

⚠ AVERTISSEMENT

Eviter de serrer à l'excès.

	Écrou de direction (ser- rage final): 7 Nm (0.7 m•kg, 5.1 ft•lb)
---	---

g. Contrôler la colonne de direction en la tournant d'une butée à l'autre. S'il y a la moindre gêne, démonter la colonne de direction et contrôler les paliers de la direction.

h. Monter la rondelle "5", le té

supérieur "6", la rondelle "7", l'écrou de direction "8", le guidon supérieur "9" et la plaque d'identification "11".

N.B.:

- Le support supérieur du guidon doit être monté avec son poinçon "a" vers l'avant.
- Monter le guidon de manière à ce que les repères "b" soient en place des deux côtés.
- Monter le guidon de manière à ce que l'ergot "c" du support supérieur du guidon soit positionné selon le repère d'alignement du guidon, comme indiqué.
- Introduire l'extrémité de la durit de mise à l'air du réservoir de carburant "12" dans le trou de la colonne de direction.

ATTENTION:

Serrer d'abord les boulons situés à l'avant du support supérieur du guidon, puis serrer les boulons situés à l'arrière.

	Écrou de direction: 145 Nm (14.5 m•kg, 105 ft•lb) Support de guidon supérieur: 28 Nm (2.8 m•kg, 20 ft•lb) Boulon de pincement (té supérieur): 21 Nm (2.1 m•kg, 15 ft•lb) Plaque d'identification: 7 Nm (0.7 m•kg, 5.1 ft•lb)
---	---

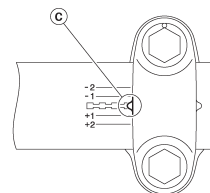
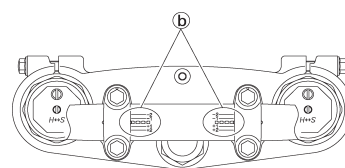
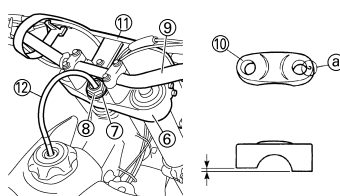
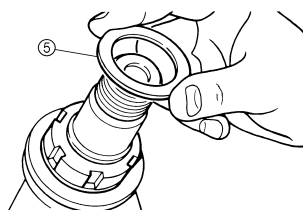

LUBRIFICATION

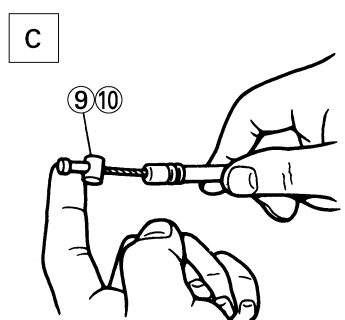
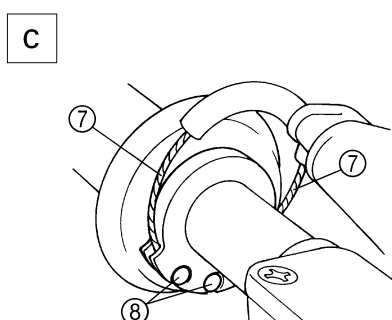
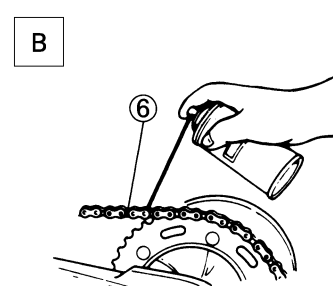
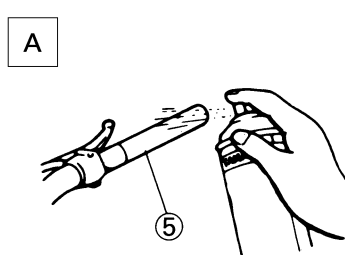
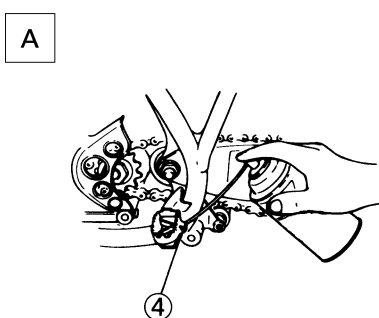
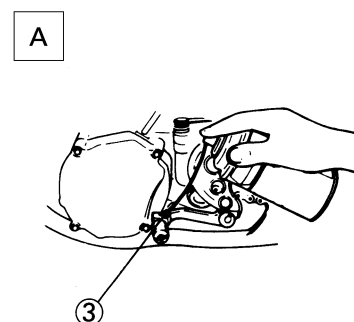
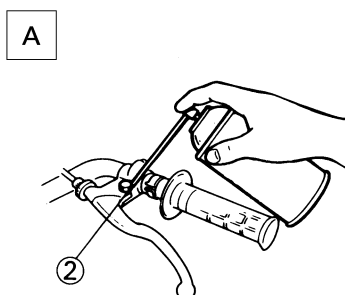
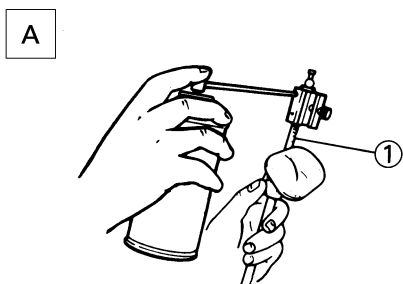

Pour assurer le bon fonctionnement de tous les organes, lubrifier la moto avant la première utilisation, après le rodage, ainsi qu'après chaque course.

1. Tous les câbles de commande
2. Pivot de levier d'embrayage
3. Pivot de sélecteur
4. Pivot de repose-pied
5. Contact entre la poignée des gaz et le guidon
6. Chaîne de transmission
7. Portion d'enroulement du câble
8. Extrémité du câble des gaz
9. Extrémité du câble d'embrayage
10. Extrémité du câble de démarrage à chaud

- A. Utiliser pour ces zones du lubrifiant Yamaha pour câbles ou un lubrifiant équivalent.
- B. Utiliser de l'huile moteur SAE 10W-30 ou un lubrifiant pour chaînes adéquat.
- C. Lubrifier les zones suivantes à l'aide de graisse à savon de lithium de haute qualité, légère.

ATTENTION:

Éliminer tout excédent de graisse et éviter d'enduire de graisse les disques des freins.

PARTIE ELECTRIQUE

CONTRÔLE DES BOUGIES

- Déposer:
 - Bougie
- Contrôler:
 - Electrode "1"

Usure/endommagement → Remplacer.
 - Couleur de l'isolant "2"

La couleur normale est une couleur bronze clair ou légèrement foncé.

Couleur franchement différente → Contrôler l'état du moteur.

N.B.: _____
Lorsque le moteur tourne pendant des heures à bas régime, l'isolant de la bougie s'encrasse, même si le moteur et le carburateur sont en bon état de fonctionnement.

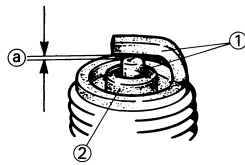

- Mesurer:
 - Ecartement "a"

Utiliser un calibre pour fils ou un calibre d'épaisseur.

Hors spécifications → Régler.



Ecartement des électrodes:
0.7–0.8 mm (0.028–0.031 in)

- Si nécessaire, nettoyer la bougie à l'aide d'un nettoie-bougies.
- Serrer:
 - Bougie



Bougie:
13 Nm (1.3 m•kg, 9.4 ft•lb)

- N.B.:** _____
- Avant de monter une bougie, nettoyer la surface du joint et la surface de la bougie.
 - Serrer la bougie à la main "a" avant de la serrer au couple correct "b".

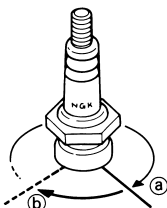

377-004

CONTRÔLE DU CALAGE DE L'ALLUMAGE

- Déposer:
 - Vis d'accès de repère d'allumage "1"

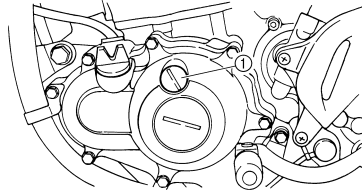

- Fixer:
 - Lampe stroboscopique
 - Compte-tours inductif

Au fil de la bobine d'allumage (fil orange "1").



Lampe stroboscopique:
YM-33277-A/90890-03141

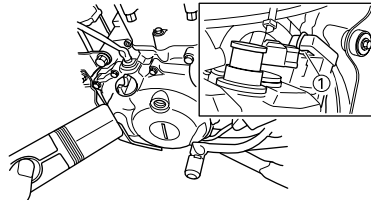

- Régler:
 - Régime de ralenti du moteur

Se reporter à la section "RÉGLAGE DU RÉGIME DE RALENTI DU MOTEUR".
- Contrôler:
 - Avance à l'allumage

Visually check the stationary pointer "a" is within the firing range "b" on the rotor.

Plage d'allumage incorrecte → Contrôler le rotor et le capteur d'allumage.

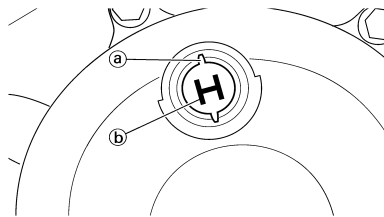

- Monter:
 - Vis d'accès de repère d'allumage

SELLE, RESERVOIR DE CARBURANT ET CACHES LATÉRAUX

MOTEUR

SELLE, RESERVOIR DE CARBURANT ET CACHES LATÉRAUX

DÉPOSE DE LA SELLE, DU RÉSERVOIR DE CARBURANT ET DES CACHES LATÉRAUX

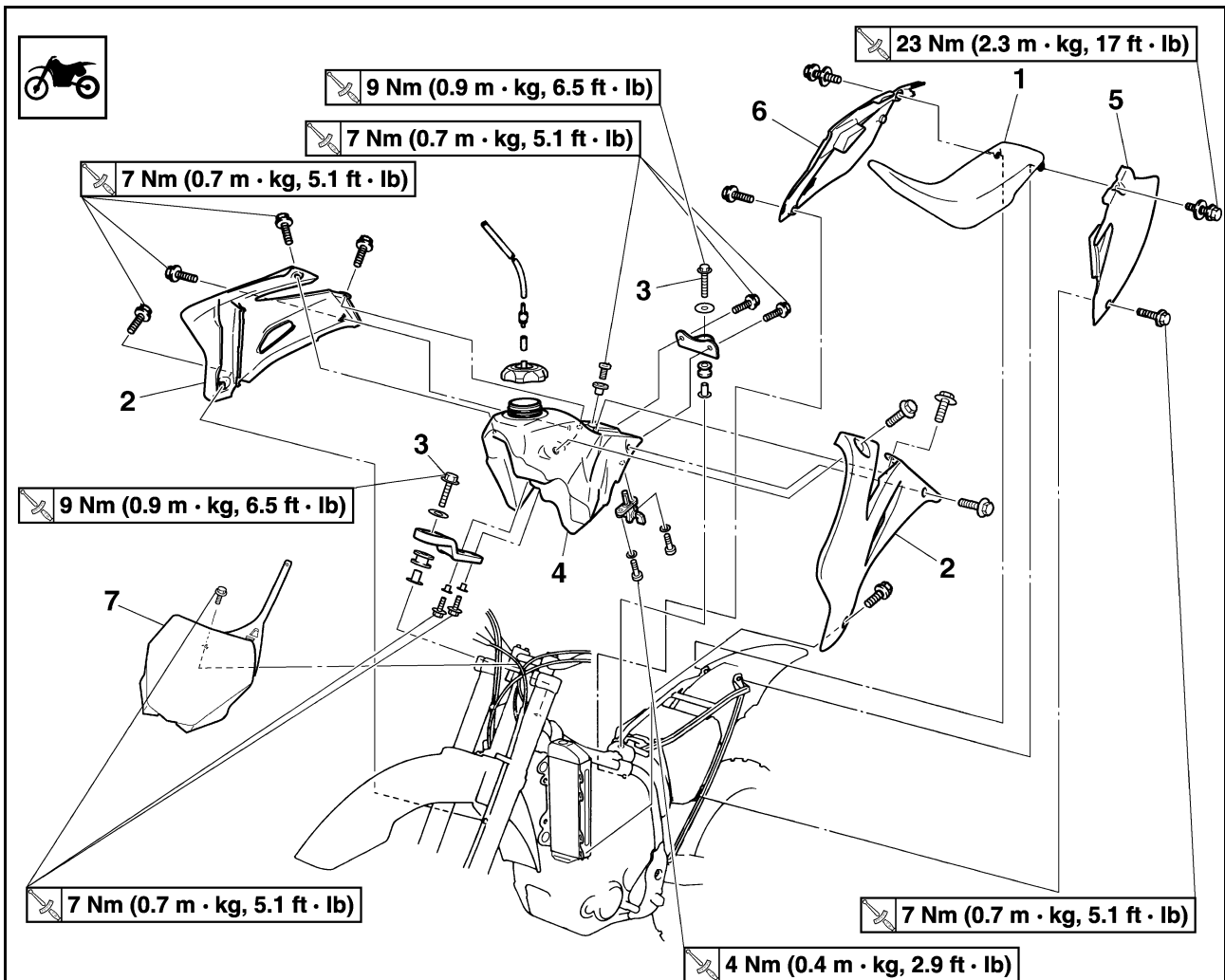

Ordre	Nom de la pièce	Qté	Remarques
	Placer le robinet de carburant en position "OFF".		
	Déconnecter la durit de carburant.		
1	Selle	1	
2	Prise d'air (gauche et droite)	2	
3	Boulon (réservoir de carburant)	2	
4	Réservoir de carburant	1	
5	Cache latéral gauche	1	Se reporter à la section de dépose.
6	Cache latéral droit	1	Se reporter à la section de dépose.
7	Plaque d'identification	1	Se reporter à la section de dépose.

4

SELLE, RESERVOIR DE CARBURANT ET CACHES LATÉRAUX

DÉPOSE DU CACHE LATÉRAL

- Déposer:
 - Boulon (cache latéral)
 - Cache latéral gauche "1"
 - Cache latéral droit "2"

N.B.:

Glisser le cache latéral vers le bas pour le déposer car ses pattes "a" sont insérées dans le boîtier de filtre à air.

boîtier de filtre à air sur l'intérieur de la prise d'air.

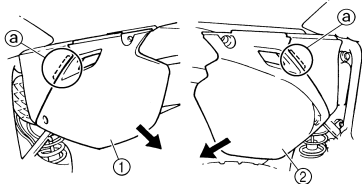
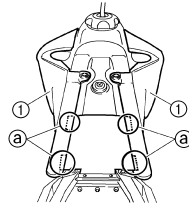

DÉPOSE DE LA PLAQUE D'IDENTIFICATION

- Déposer:
 - Boulon (plaque d'identification)
 - Plaque d'identification "1"

N.B.:

- L'ergot "a" est inséré dans le collier de la plaque d'identification. Retirer l'ergot du collier avant la dépose.
- Déposer le câble du starter à chaud "2" et le câble d'embrayage "3" du guide-câble "b" sur la plaque d'identification.
- L'ergot "c" du té inférieur est inséré dans la plaque d'identification. Déposer la plaque d'identification en la retirant de l'ergot.

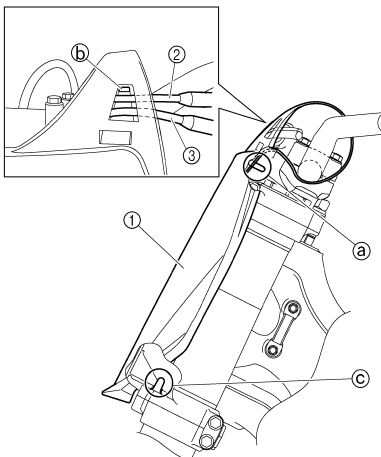

MONTAGE DE LA PRISE D'AIR

- Monter:
 - Prise d'air "1"
 - Boulon (prise d'air)



Boulon (prise d'air):
7 Nm (0.7 m•kg, 5.1 ft•lb)

N.B.:

Placer la partie "a" de la bavette du

TUBE D'ÉCHAPPEMENT ET SILENCIEUX

TUBE D'ÉCHAPPEMENT ET SILENCIEUX

DÉPOSE DU TUBE D'ÉCHAPPEMENT ET DU SILENCIEUX

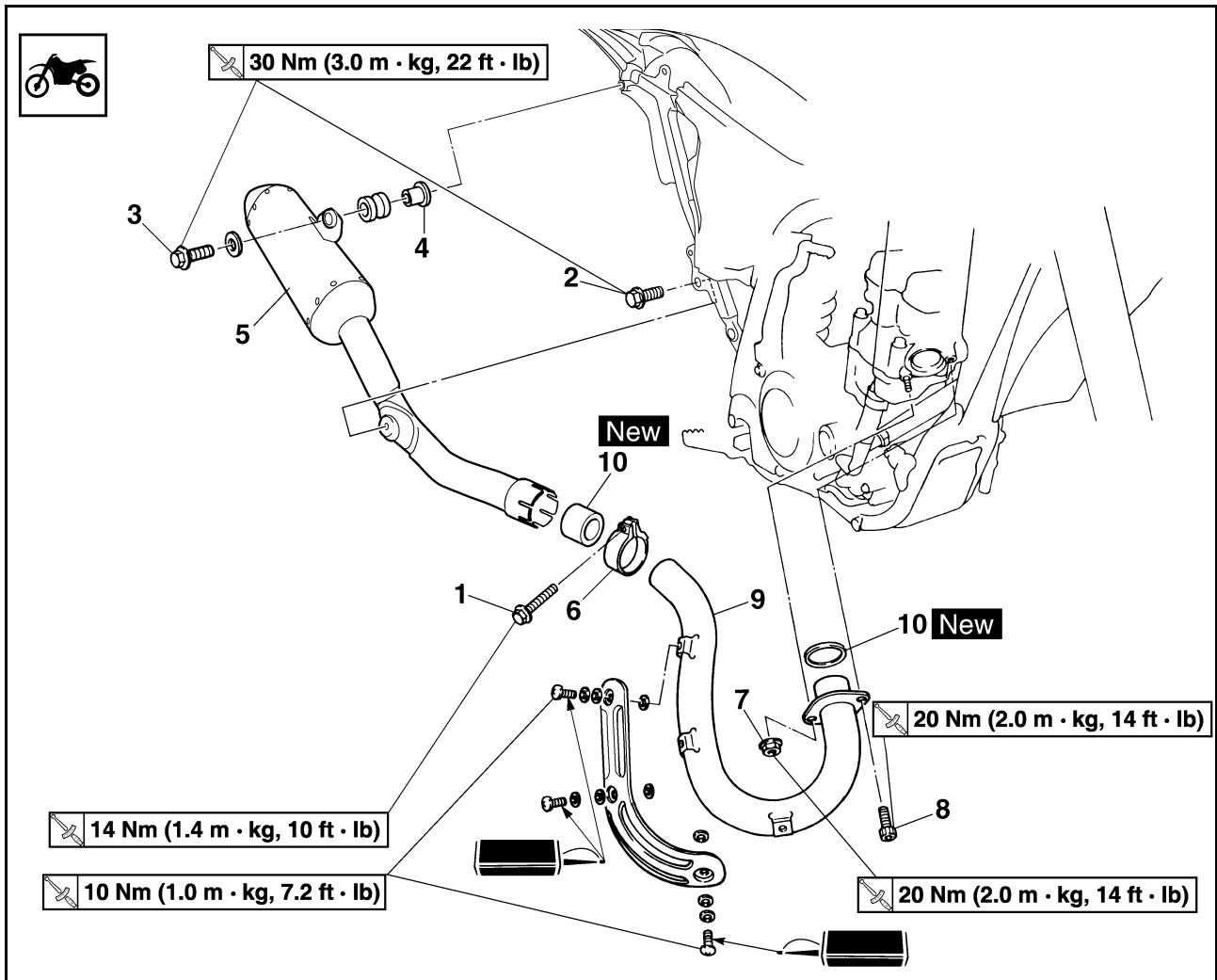

Ordre	Nom de la pièce	Qté	Remarques
	Cache latéral droit		Se reporter à la section "SELLE, RESERVOIR DE CARBURANT ET CACHES LATÉRAUX".
1	Boulon (collier à pince du silencieux)	1	Desserrer uniquement.
2	Boulon [silencieux (avant)]	1	
3	Boulon [silencieux (arrière)]	1	
4	Entretoise épaulée	1	
5	Silencieux	1	
6	Collier à pince du silencieux	1	
7	Ecrou (tube d'échappement)	1	
8	Boulon (tube d'échappement)	1	
9	Tube d'échappement	1	
10	Joint	2	

TUBE D'ÉCHAPPEMENT ET SILENCIEUX

CONTRÔLE DU SILENCIEUX ET DU TUYAU D'ÉCHAPPEMENT

1. Contrôler:

- Joint "1"
- Endommagement → Remplacer.

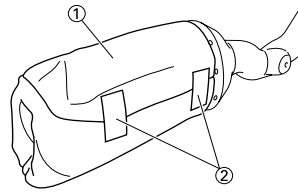
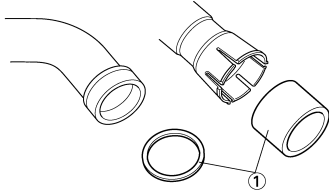

4. Monter:

- Tuyau intérieur "1"
- Rivet (avant) "2"
- Collier à pince "3"

N.B.:

- Appliquer la pâte d'étanchéité thermorésistante le long du bord de la plaque "a" à l'intérieur du silencieux ainsi que le long du bord b du silencieux, comme illustré.
- Veiller à ne pas déplacer la fibre lors du montage du tuyau intérieur.
- Installer le collier "3" avec les extrémités de joint "c" dans la position illustrée.

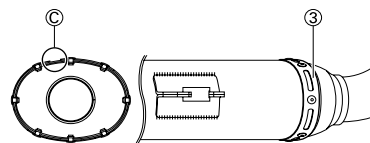
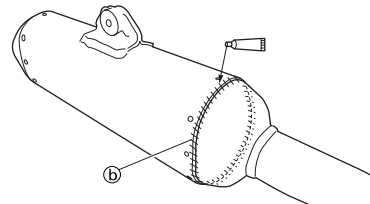
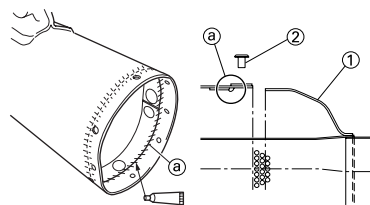

REMPACEMENT DE LA FIBRE DU SILENCIEUX

1. Déposer:

- Rivet (avant) "1"
- Tuyau intérieur "2"

ATTENTION:

Veiller à ne pas endommager les orifices de fixation du rivet (ø4.9 mm) "a" lors de la dépose.

N.B.:

Extraire le tuyau intérieur tout en frappant légèrement sur le support "b" du silencieux à l'aide d'un maillet en caoutchouc.

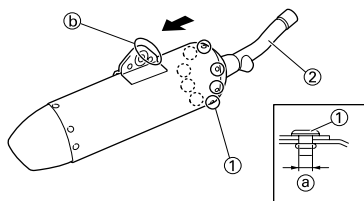

2. Remplacer:

- Fibre "1" (EUROPE)

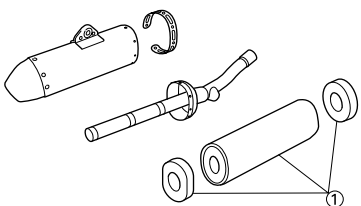

3. Remplacer:

- Fibre "1" (sauf EUROPE)

N.B.:

Enrouler la fibre dans son emballage en plastique autour du tuyau intérieur, puis la fixer avec deux morceaux de ruban adhésif "2".

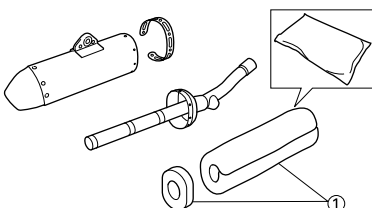

- Boulon (tube d'échappement) "3"



Boulon (tube d'échappement):
20 Nm (2.0 m•kg, 14 ft•lb)

N.B.:

Serrer d'abord temporairement l'écrou (tube d'échappement), puis serrer le boulon (tube d'échappement) à 13 Nm (1.3 m • kg, 9.4 ft•lb). Resserrer ensuite l'écrou (tube d'échappement) à 20 Nm (2.0 m • kg, 14 ft•lb) puis le boulon (tube d'échappement) à 20 Nm (2.0 m • kg, 14 ft•lb).

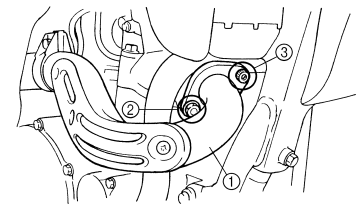

2. Monter:

- Collier du silencieux "1"



Collier à pince du silencieux:
14 Nm (1.4 m•kg, 10 ft•lb)

- Joint "2" **New**
- Silencieux "3"
- Rondelle "4"
- Boulon (silencieux) "5"



Boulon (silencieux):
30 Nm (3.0 m•kg, 22 ft•lb)

N.B.:

- Monter le joint en orientant sa partie maillée "a" du côté échappement.
- Le joint doit être installé conformément à la dimension illustrée.

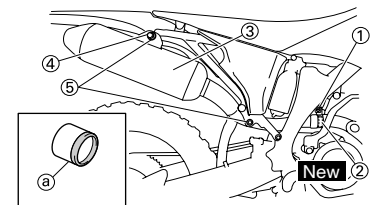

2.5 ~ 3.5 mm (0.10 ~ 0.14 in)

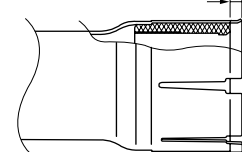

MONTAGE DU SILENCIEUX ET DU TUYAU D'ÉCHAPPEMENT

1. Monter:

- Joint **New**
- Tube d'échappement "1"
- Ecrou (tube d'échappement) "2"



Ecrou (tube d'échappement):
20 Nm (2.0 m•kg, 14 ft•lb)

RADIATEUR

DÉPOSE DU RADIATEUR

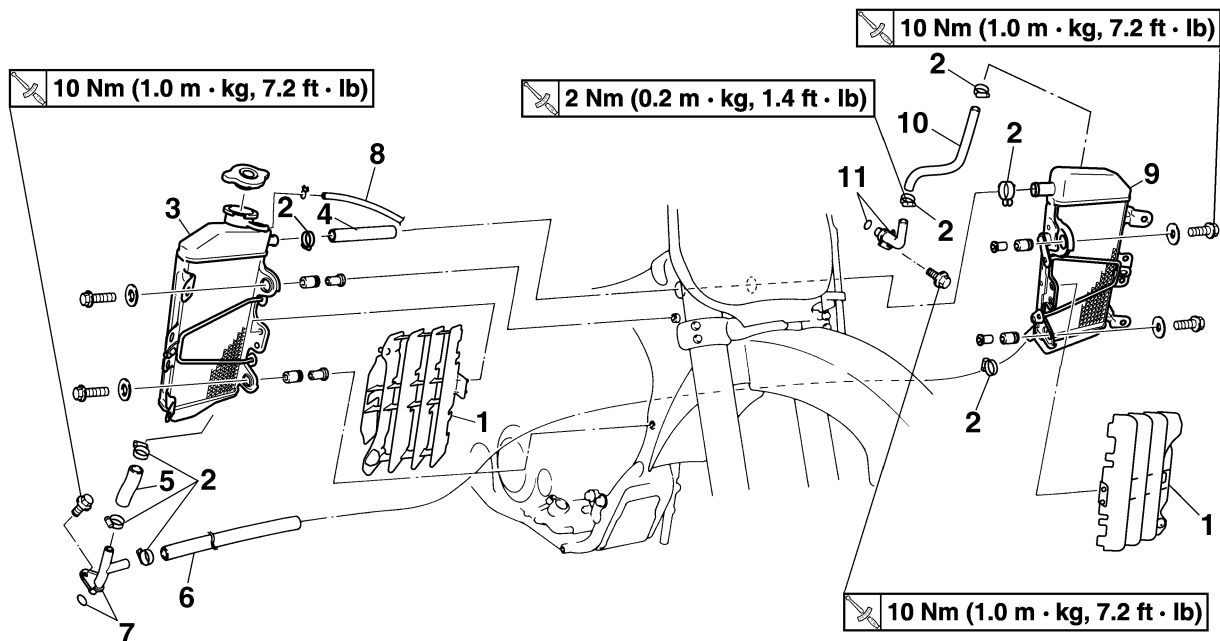

Ordre	Nom de la pièce	Qté	Remarques
	Vidanger le liquide de refroidissement.		Se reporter à la section "CHANGEMENT DU LIQUIDE DE REFROIDISSEMENT" au CHAPITRE 3.
	Selle et réservoir de carburant		Se reporter à la section "SELLE, RESERVOIR DE CARBURANT ET CACHES LATÉRAUX".
	Tube d'échappement		Se reporter à la section "TUBE D'ÉCHAPPEMENT ET SILENCIEUX".
1	Plaque de protection du radiateur	2	
2	Collier de durit de radiateur	8	Desserrer uniquement.
3	Radiateur droit	1	
4	Durit de radiateur 2	1	
5	Durit de radiateur 3	1	
6	Durit de radiateur 4	1	
7	Tuyau 2/Joint torique	1/1	
8	Durit de mise à l'air du radiateur	1	
9	Radiateur gauche	1	
10	Durit de radiateur 1	1	

RADIATEUR

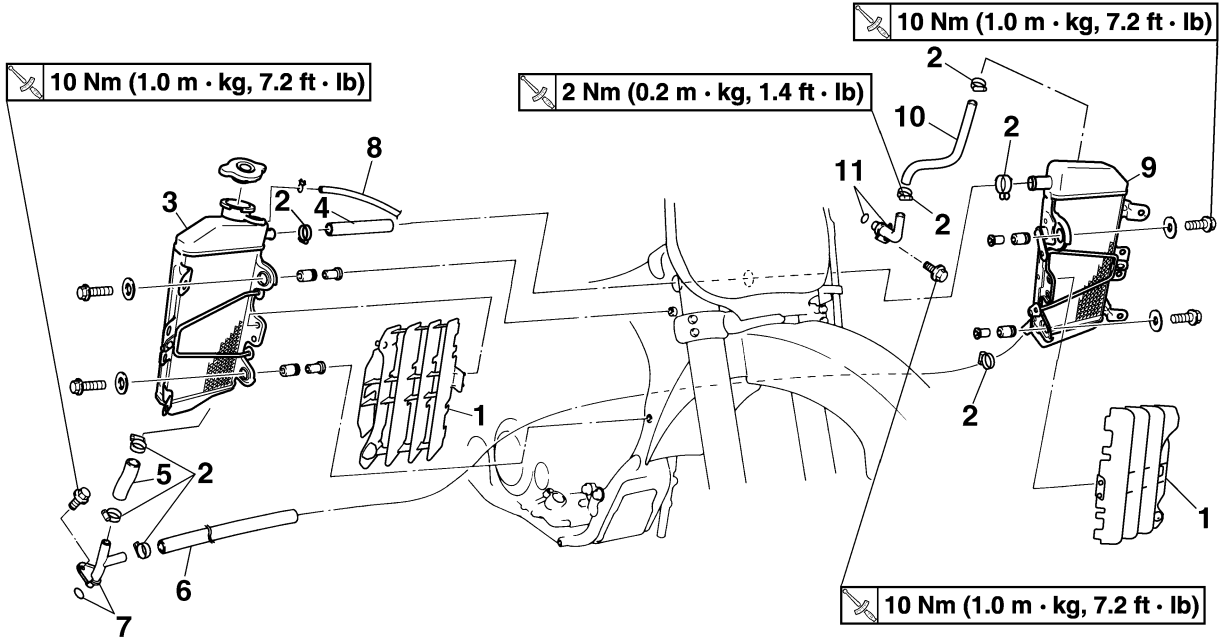

Ordre	Nom de la pièce	Qté	Remarques
11	Tuyau 1/Joint torique	1/1	

REMARQUES CONCERNANT LA MANIPULATION

⚠ AVERTISSEMENT

Ne pas enlever le bouchon du radiateur quand le moteur et le radiateur sont chauds. Du liquide chaud et de la vapeur risquent de jaillir sous forte pression et de provoquer des brûlures graves.

Une fois le moteur refroidi, ouvrir le bouchon du radiateur en procédant comme suit:

Placer un chiffon épais, une serviette par exemple, sur le bouchon et tourner lentement ce dernier dans le sens inverse des aiguilles d'une montre jusqu'au point de détente. Ceci permet à la pression résiduelle de s'échapper. Quand le sifflement s'arrête, appuyer sur le bouchon tout en le faisant tourner dans le sens inverse des aiguilles d'une montre puis l'enlever.

CONTRÔLE DU RADIATEUR

1. Contrôler:

- Faisceau de radiateur "1"
Obstruction → Nettoyer à l'air comprimé par l'arrière du radiateur.
- Ailette tordue → Réparer/remplacer.

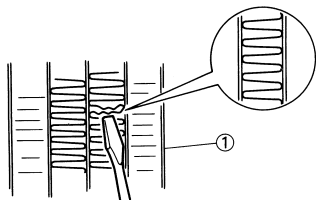

REPOSE DU RADIATEUR

1. Monter:

- Tuyau 1 "1"

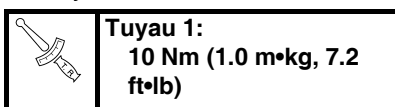

- Durit de radiateur 1 "2"

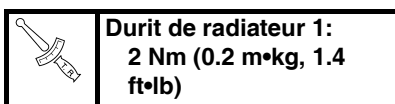

- Tuyau 2 "3"

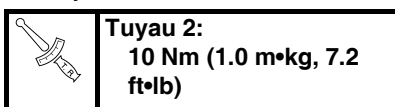

- Durit de radiateur 3 "4"

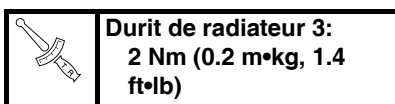

- Durit de radiateur 4 "5"

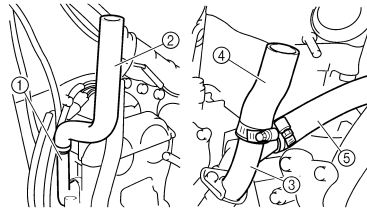
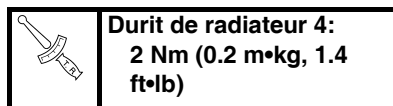

2. Monter:

- Durit de radiateur 2 "1"

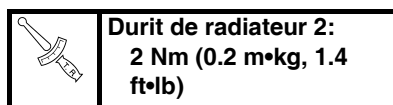

- Radiateur gauche "2"

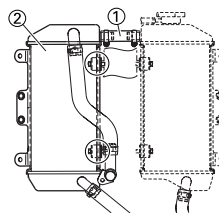
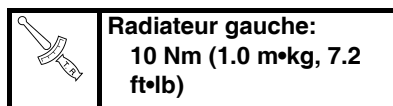

3. Monter:

- Durit de mise à l'air du radiateur "1"
- Radiateur droit "2"

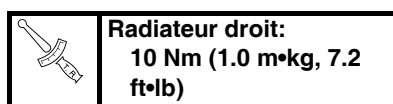

Se reporter à la section "CHEMINEMENT DES CABLES" au CHAPITRE 2.

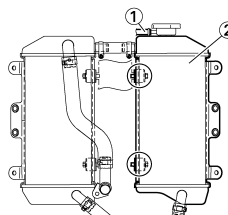

4. Monter:

- Plaque de protection de radiateur "1"

N.B.:

Placer d'abord la partie du crochet interne "a", puis l'externe "b" sur le radiateur.

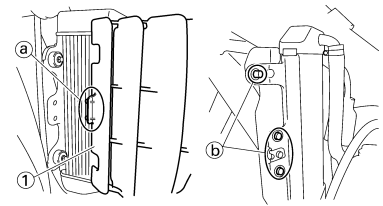

CARBURATEUR

DÉPOSE DU CARBURATEUR

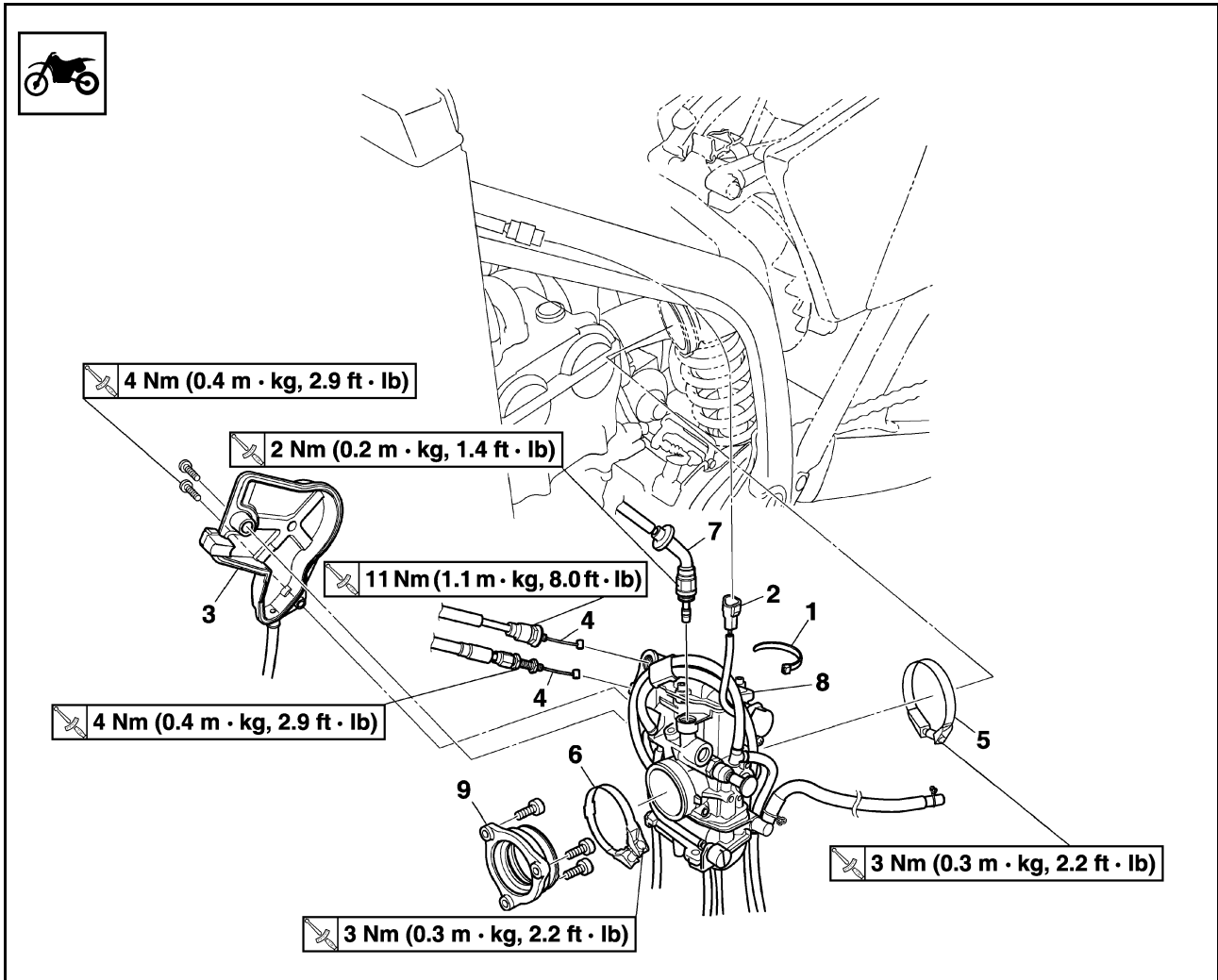

Ordre	Nom de la pièce	Qté	Remarques
	Selle et réservoir de carburant		Se reporter à la section "SELLE, RESERVOIR DE CARBURANT ET CACHES LATÉRAUX".
	Amortisseur arrière		Se reporter à la section "AMORTISSEUR ARRIERE" au CHAPITRE 5.
1	Collier à pince	1	
2	Fiche rapide du fil du capteur de position de papillon des gaz	1	
3	Couvercle du logement du câble des gaz	1	
4	Câble des gaz	2	
5	Collier (raccord du filtre à air)	1	Desserrer la vis (raccord du filtre à air).
6	Collier à pince (raccord du carburateur)	1	Desserrer les vis (raccord de carburateur).
7	Plongeur de démarrage à chaud	1	
8	Carburateur complet	1	
9	Raccord de carburateur	1	

CARBURATEUR

DÉMONTAGE DU CARBURATEUR

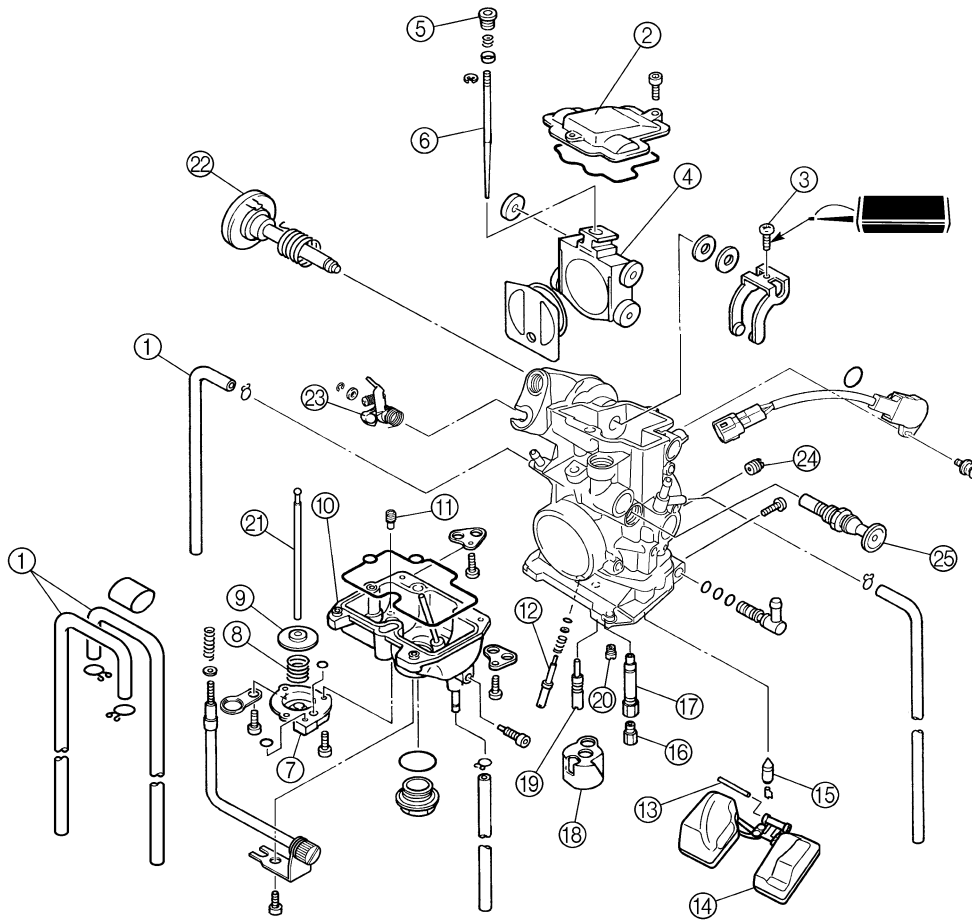

Ordre	Nom de la pièce	Qté	Remarques
1	Durit de mise à l'air du carburateur	4	
2	Couvercle du boîtier du levier de soupape	1	
3	Vis (axe du papillon)	1	
4	Papillon des gaz	1	
5	Support d'aiguille	1	
6	Aiguille	1	
7	Couvercle de la pompe de reprise	1	
8	Ressort	1	
9	Diaphragme (pompe de reprise)	1	
10	Cuve	1	
11	Gicleur de fuite	1	
12	Vis pilote	1	Se reporter à la section de dépose.
13	Axe de flotteur	1	
14	Flotteur	1	
15	Pointeau	1	
16	Gicleur principal	1	
17	Gicleur d'aiguille	1	
18	Entretoise	1	

CARBURATEUR

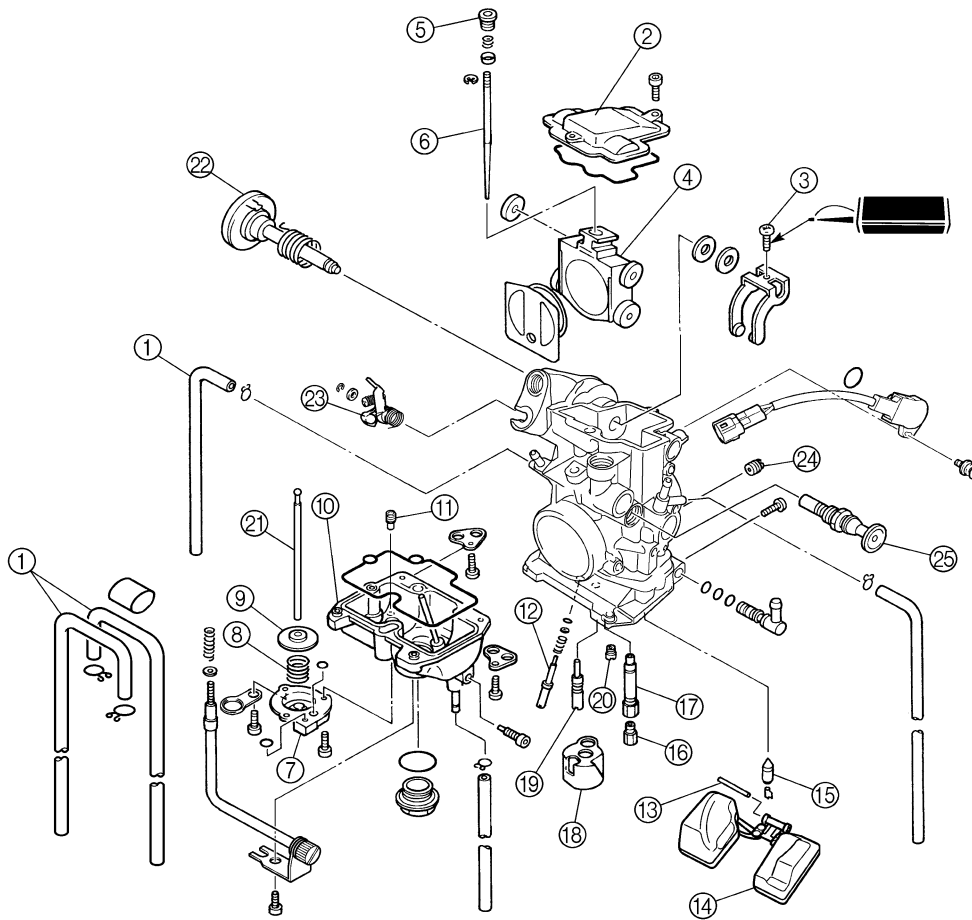

Ordre	Nom de la pièce	Qté	Remarques
19	Gicleur de ralenti	1	
20	Jet de démarrage	1	
21	Tige de débrayage	1	Tirer la tige de débrayage.
22	Axe du papillon complet	1	
23	Ensemble levier articulé de la tige de débrayage	1	
24	Jet d'air pilote	1	
25	Plongeur de démarrage à froid	1	

REMARQUES CONCERNANT LA MANIPULATION

ATTENTION:

Ne pas desserrer les vis (capteur de position de papillon des gaz) "1" sauf en cas de remplacement du capteur de position de papillon des gaz en raison d'une panne, car cela provoquerait une baisse des performances du moteur.

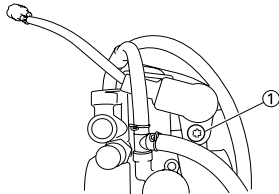

DÉPOSE DE LA VIS DE RALENTI

- Déposer:
 - Vis de ralenti "1"

N.B.:

Pour optimiser le débit de carburant à faible ouverture du papillon, la vis de ralenti de chaque moto a été réglée individuellement en usine. Avant de déposer la vis de ralenti, la serrer à fond en comptant le nombre de tours. Enregistrer ce nombre comme étant le nombre de tours de desserrage réglé en usine.

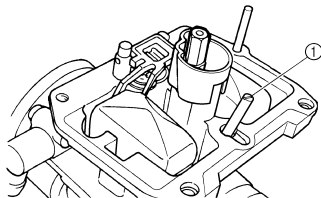

CONTRÔLE DU CARBURATEUR

- Contrôler:
 - Corps du carburateur
Encrassé → Nettoyer.

N.B.:

- Nettoyer avec un solvant à base de pétrole. Nettoyer tous les conduits et gicleurs à l'air comprimé.
- Ne jamais utiliser de fil métallique.

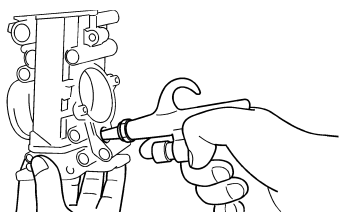

- Contrôler:
 - Gicleur principal "1"
 - Gicleur de ralenti "2"
 - Gicleur d'aiguille "3"

- Gicleur de starter "4"
- Gicleur d'air de ralenti "5"
- Gicleur de fuite "6"
Endommagement → Remplacer.
Encrassé → Nettoyer.

N.B.:

- Nettoyer avec un solvant à base de pétrole. Nettoyer tous les conduits et gicleurs à l'air comprimé.
- Ne jamais utiliser de fil métallique.

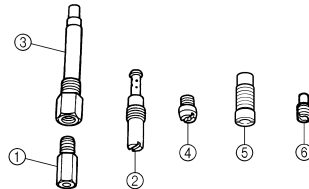

CONTRÔLE DU POINTEAU

- Contrôler:
 - Poinneau "1"
 - Siège de poinneau "2"
Usure en creux "a" → Remplacer.
Poussière "b" → Nettoyer.
 - Filtre "c"
Bouché → Nettoyer.

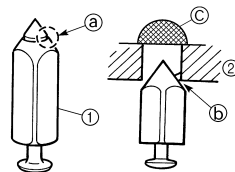

CONTRÔLE DU PAPILLON DES GAZ

- Contrôler:
 - Mouvement
Coincement → Réparer ou remplacer.

N.B.:

Insérer le papillon des gaz "1" dans le corps du carburateur et contrôler qu'il coulisse librement.

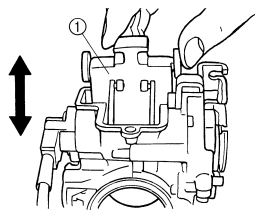

CONTRÔLE DE L'AIGUILLE

- Contrôler:
 - Aiguille "1"
Déformation/usure → Remplacer.
 - Rainure du clip
Présence d'un jeu/usure → Remplacer.

- Position du clip

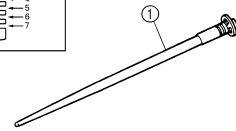
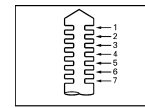
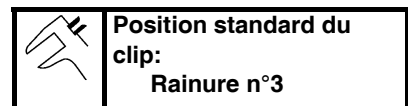

MESURE ET RÉGLAGE DE LA HAUTEUR DU FLOTTEUR

- Mesurer:
 - Hauteur du flotteur "a"
Hors spécifications → Régler.

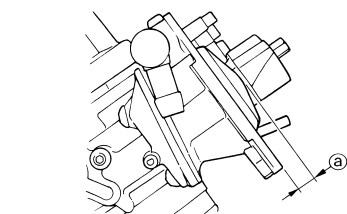
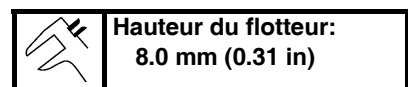

Etapes de la mesure et du réglage:

a. Tenir le carburateur à l'envers.

N.B.:

- Incliner lentement le carburateur dans le sens opposé puis prendre la mesure lorsque le poinneau s'aligne avec le bras du flotteur.
- Si le carburateur est horizontal, le poids du flotteur repoussera le poinneau vers l'intérieur et la mesure sera erronée.

b. A l'aide d'un pied à coulisse, mesurer la distance entre la surface de contact de la cuve à niveau constant et le haut du flotteur.

N.B.:

Le bras du flotteur doit reposer sur le poinneau mais sans le comprimer.

- Si la hauteur du flotteur est hors spécifications, contrôler le siège de poinneau et le poinneau.
- Si l'une ou l'autre de ces pièces est usée, les remplacer toutes les deux.
- Si ces deux pièces sont en bon état, régler la hauteur du flotteur en courbant la languette du flotteur "b".

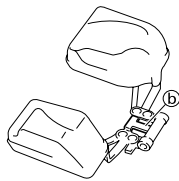

f. Contrôler à nouveau la hauteur du flotteur.



CONTRÔLE DU FLOTTEUR

1. Contrôler:

- Flotteur "1"
- Endommagement → Remplacer.

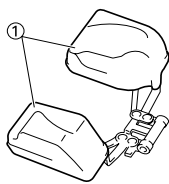

CONTRÔLE DU PLONGEUR DE STARTER

1. Contrôler:

- Plongeur de démarrage à froid "1"
- Plongeur de démarrage à chaud "2"

Usure/endommagement → Remplacer.

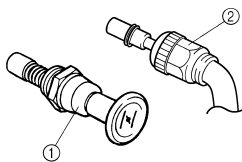

CONTRÔLE DE LA POMPE DE REPRISE

1. Contrôler:

- Diaphragme (pompe de reprise) "1"
- Ressort (pompe de reprise) "2"
- Couvercle de la pompe de reprise "3"
- Joint torique "4"
- Tige de débrayage "5"
- Craquelures (diaphragme)/endommagement → Remplacer.
- Saleté → Nettoyer.

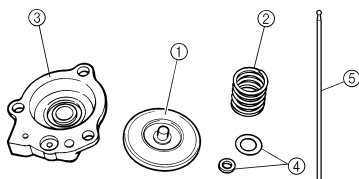

2. Contrôler:

- Axe du papillon "1"

- Ressort "2"
- Levier 1 "3"
- Ressort 1 "4"
- Levier 2 "5"
- Ressort 2 "6"
- Saleté → Nettoyer.

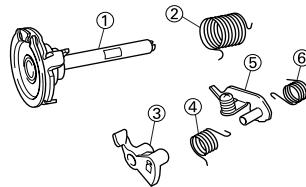

MONTAGE DU CARBURATEUR

1. Monter:

- Plongeur de démarrage à froid "1"

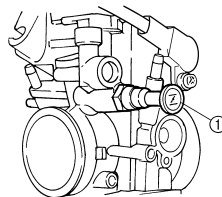

2. Monter:

- Gicleur d'air de ralenti "1"

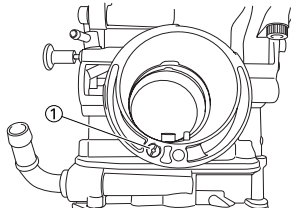

3. Monter:

- Ressort 1 "1"
- Levier 1 "2"
- Sur le levier 2 "3".

N.B.: Veiller à engager le ressort 1 sur la butée "a" du levier 2.

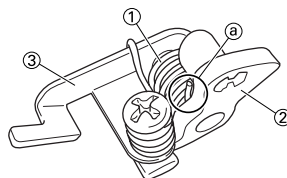

4. Monter:

- Ressort 2 "1"
- Sur le levier 2 "2".

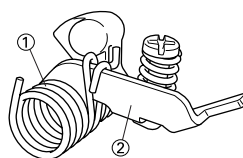

5. Monter:

- Ensemble levier articulé de la tige de débrayage "1"

N.B.:

Veiller à engager la butée "a" du ressort 2 dans la gorge "b" du carburateur.

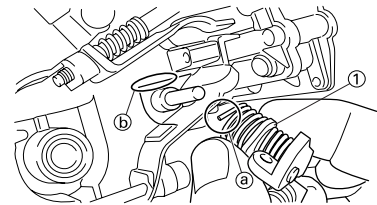

6. Monter:

- Rondelle "1"
- Circlip "2"

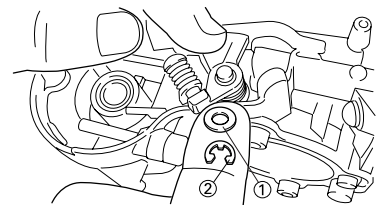

7. Monter:

- Ressort "1"
- Sur l'axe du papillon "2".

N.B.:

Monter le plus grand crochet "a" du ressort sur la butée "b" de la poulie de l'axe de papillon.

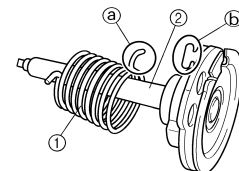

8. Monter:

- Axe du papillon complet "1"
- Rondelle (métallique) "2"
- Rondelle (résine) "3"
- Levier de soupape "4"

N.B.:

- Appliquer de la graisse à base de composé fluoré sur les paliers.
- Engager l'ergot "a" de l'ensemble axe de papillon dans la fente "b" du capteur de position de papillon des gaz.
- Veiller à engager la butée "c" du ressort dans la gorge du carburateur.
- Tourner l'ensemble axe de papillon vers la gauche tout en maintenant le levier 1 "5" abaissé et engager la pointe de la vis de butée de papillon des gaz "d" sur la butée "e" de la poulie de l'ensemble axe de papillon.

CARBURATEUR

teur "1"

Se reporter à la section "DIAGRAMME D'ACHEMINEMENT DES CABLES" au CHAPITRE 2.

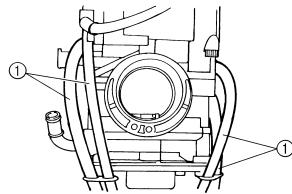

RÉGLAGE DU CALAGE DE LA POMPE DE REPRISE

Etapes du réglage:

N.B.:

Afin de donner au papillon la hauteur "a" spécifiée, glisser sous le papillon d'admission "1" la tige "2" etc. dont le diamètre extérieur correspond à la valeur spécifiée.

	Hauteur du papillon: 1.25 mm (0.049 in)
---	---

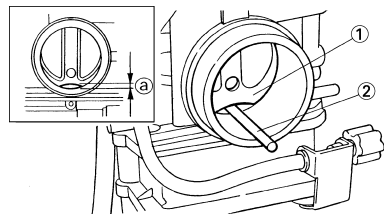

- Visser à fond la vis de réglage de la pompe de reprise "3".
- Contrôler que le levier articulé "4" a du jeu "b" en appuyant légèrement dessus.

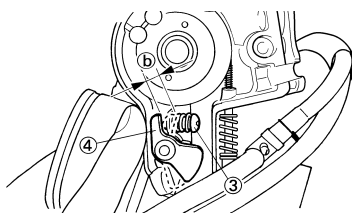

- Dévisser progressivement la vis de réglage tout en déplaçant le levier articulé jusqu'à ce qu'il n'ait plus de jeu.

REPOSE DU CARBURATEUR

1. Monter:

- Raccord de carburateur "1"

	Raccord de carburateur: 10 Nm (1.0 m•kg, 7.2 ft•lb)
---	---

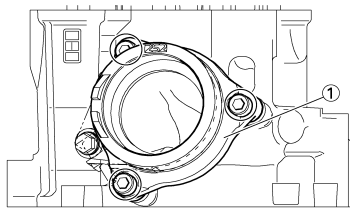

2. Monter:

- Carburateur "1"

N.B.:

Monter l'ergot "a" entre les fentes du raccord du carburateur.

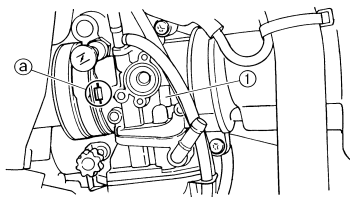

3. Monter:

- Plongeur de démarrage à chaud "1"

	Plongeur de démarrage à chaud: 2 Nm (0.2 m•kg, 1.4 ft•lb)
--	---

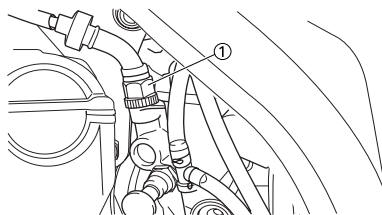

4. Serrer:

- Boulon (raccord du carburateur) "1"

	Boulon (raccord du carburateur) 3 Nm (0.3 m•kg, 2.2 ft•lb)
---	--

- Boulon (conduit d'admission d'air) "2"

	Boulon (conduit d'admission d'air): 3 Nm (0.3 m•kg, 2.2 ft•lb)
---	--

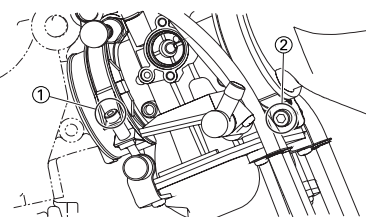

5. Monter:

- Câble des gaz (tiré) "1"

	Câble des gaz (tiré): 4 Nm (0.4 m•kg, 2.9 ft•lb)
---	--

- Câble des gaz (retour) "2"

	Câble des gaz (retour): 11 Nm (1.1 m•kg, 8.0 ft•lb)
---	---

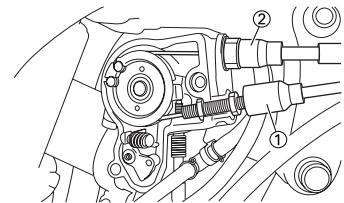

6. Régler:

- Jeu de la poignée des gaz
Se reporter à la section "REGLAGE DU CABLE DES GAZ" au CHAPITRE 3.

7. Monter:

- Couvercle du logement du câble des gaz "1"
- Boulon (couvercle du logement de câble des gaz) "2"

	Boulon (couvercle du logement de câble des gaz): 4 Nm (0.4 m•kg, 2.9 ft•lb)
---	---

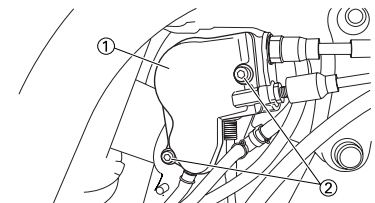

8. Monter:

- Fiche rapide du fil du capteur de position de papillon des gaz "1"
 - Collier "2"
- Se reporter à la section "CHEMINEMENT DES CABLES" au CHAPITRE 2.

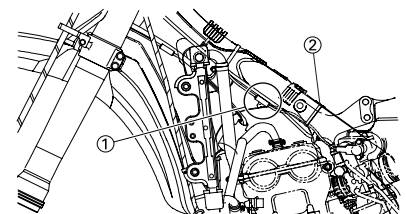

ARBRES A CAMES

DÉPOSE DU COUVRE-CULASSE

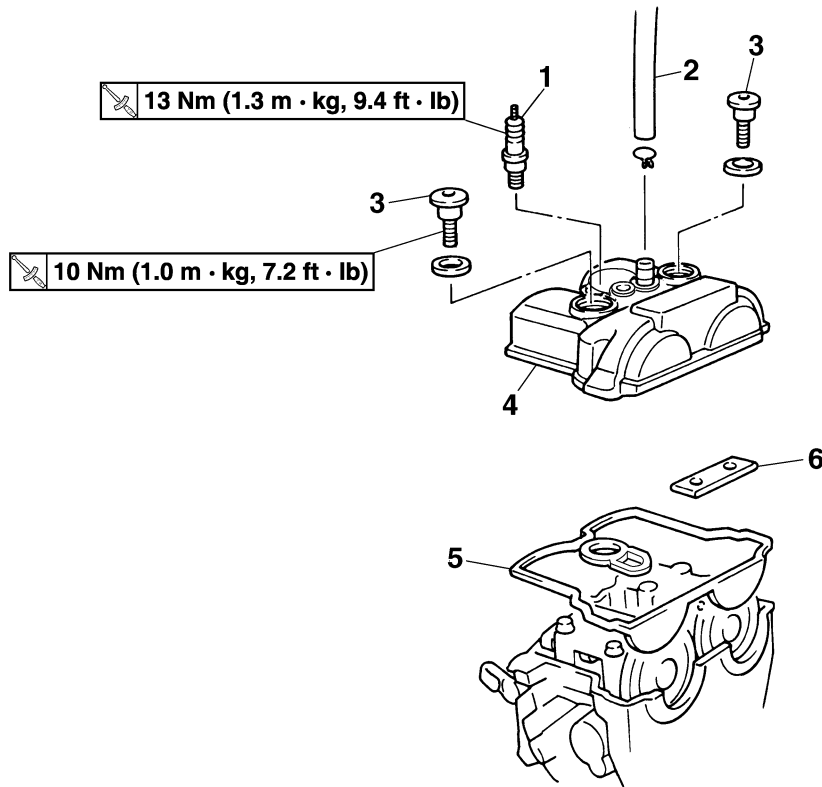

Ordre	Nom de la pièce	Qté	Remarques
	Selle et réservoir de carburant		Se reporter à la section "SELLE, RESERVOIR DE CARBURANT ET CACHES LATÉRAUX".
	Plongeur de démarrage à chaud		Se reporter à la section "CARBURATEUR".
	Support de moteur supérieur (droit)		Se reporter à la section "DEPOSE DU MOTEUR".
	Support de moteur supérieur (gauche)		
1	Bougie	1	
2	Durit de mise à l'air de la culasse	1	
3	Boulon (couvre-culasse)	2	
4	Couvre-culasse	1	
5	Joint de couvre-culasse	1	
6	Patin de chaîne de distribution (côté supérieur)	1	

ARBRES A CAMES

DÉPOSE DES ARBRES À CAMES

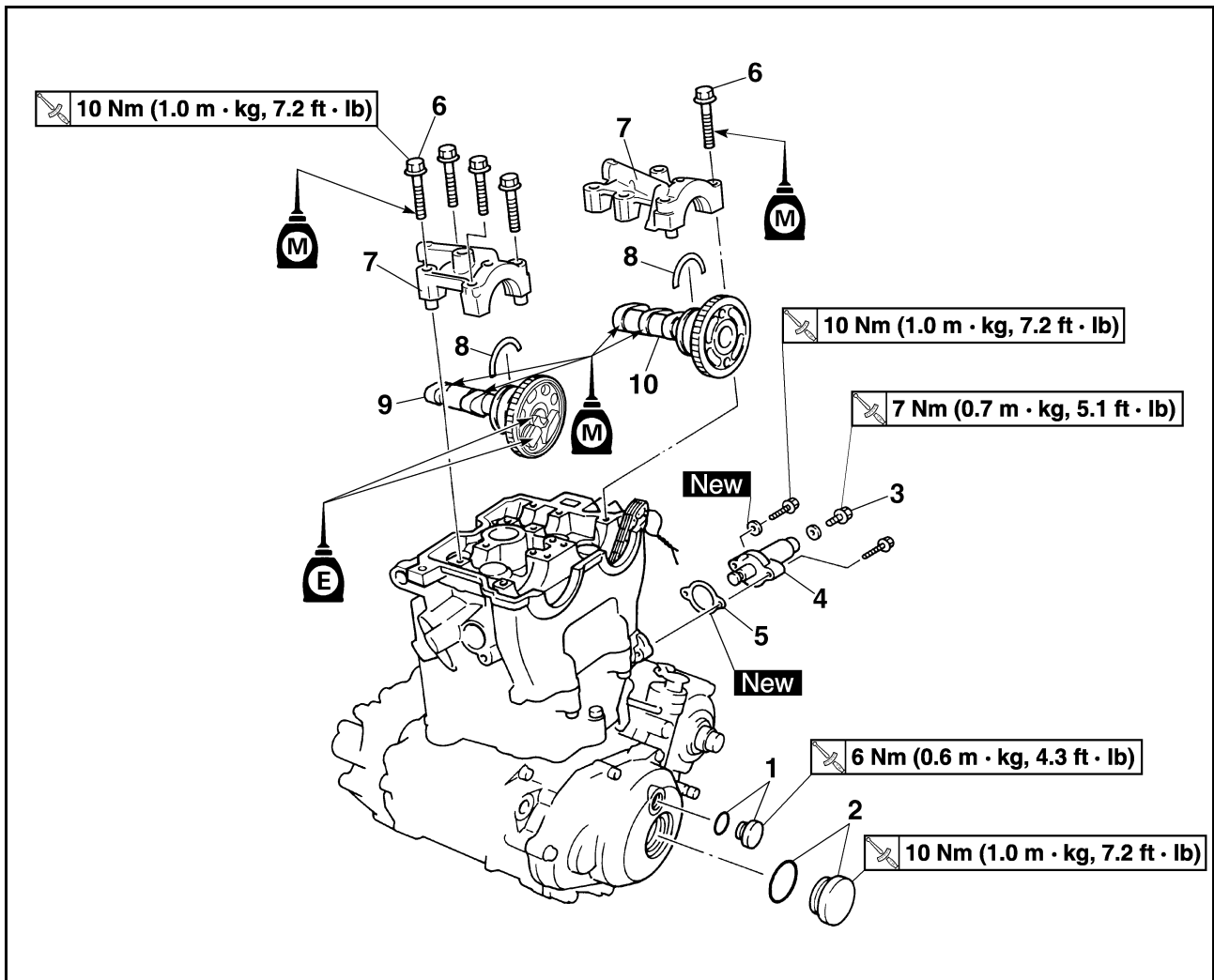

Ordre	Nom de la pièce	Qté	Remarques
1	Vis d'accès de repère d'allumage	1	Se reporter à la section de dépose.
2	Vis d'accès axiale du vilebrequin	1	Se reporter à la section de dépose.
3	Boulon capuchon du tendeur de chaîne de distribution	1	Se reporter à la section de dépose.
4	Tendeur de chaîne de distribution	1	Se reporter à la section de dépose.
5	Joint	1	Se reporter à la section de dépose.
6	Boulon (chapeau d'arbre à cames)	10	Se reporter à la section de dépose.
7	Chapeau d'arbre à cames	2	Se reporter à la section de dépose.
8	Clip	2	Se reporter à la section de dépose.
9	Arbre à cames d'échappement	1	Se reporter à la section de dépose.
10	Arbre à cames d'admission	1	Se reporter à la section de dépose.

DÉPOSE DE L'ARBRE À CAMES

1. Déposer:

- Vis d'accès de repère d'allumage "1"
- Vis d'accès axiale du vilebrequin "2"

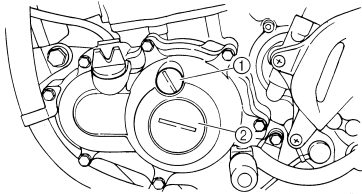

2. Aligner:

- Repère du PMH
Avec le repère d'alignement.

Étapes du contrôle:

- Tourner le vilebrequin dans le sens inverse des aiguilles d'une montre à l'aide d'une clé.
- Aligner le repère du PMH "a" du rotor avec le repère d'alignement "b" du couvercle de carter lorsque le piston est au PMH de la course de compression.

N.B.:

Le piston est au point mort haut lorsque le repère poinçonné "c" de l'arbre à cames d'échappement et le repère poinçonné "d" de l'arbre à cames d'admission sont alignés avec la surface de la culasse comme le montre l'illustration.

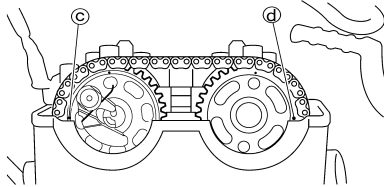
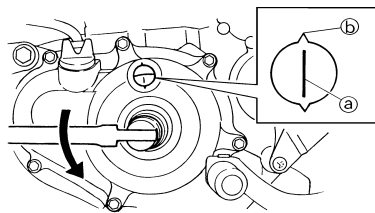

3. Déposer:

- Boulon capuchon du tendeur de chaîne de distribution "1"
- Tendeur de chaîne de distribution "2"
- Joint

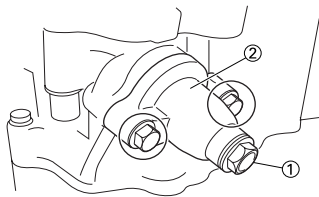

4. Déposer:

- Boulon (chapeau d'arbre à cames) "1"
- Chapeau d'arbre à cames "2"
- Clip

N.B.:

Déposer les boulons (chapeau d'arbre à cames) en croix, en procédant de l'extérieur vers l'intérieur.

ATTENTION:

Les boulons (chapeau d'arbre à cames) doivent être déposés uniformément pour prévenir tout endommagement de la culasse, des arbres à cames ou des chapeaux d'arbres à cames.

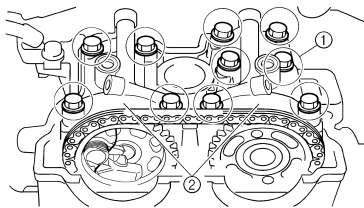

5. Déposer:

- Arbre à cames d'échappement "1"
- Arbre à cames d'admission "2"

N.B.:

Attacher un fil "3" à la chaîne de distribution pour l'empêcher de tomber dans le carter moteur.

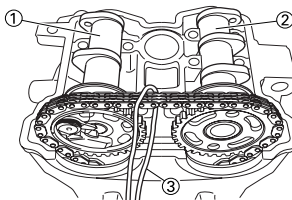

CONTRÔLE DE L'ARBRE À CAMES

1. Contrôler:

- Bossage de came
Piqûres/rayures/décoloration bleue → Remplacer.

2. Mesurer:

- Longueur de bossage de came "a" et "b"

Hors spécifications → Remplacer.



Longueur des bossages de cames:

Admission "a":

31.200–31.300 mm
(1.2283–1.2323 in)

<Limite>:

31.100 mm (1.2244 in)

Admission "b":

22.550–22.650 mm
(0.8878–0.8917 in)

<Limite>:

22.450 mm (0.8839 in)

Echappement "a":

30.900–31.000 mm
(1.2165–1.2205 in)

<Limite>:

30.800 mm (1.2126 in)

Echappement "b":

22.468–22.568 mm
(0.8846–0.8885 in)

<Limite>:

22.368 mm (0.8806 in)

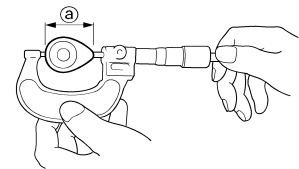

11151001

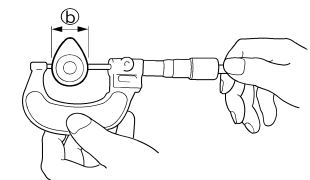

11151002

3. Mesurer:

- Faux-rond (arbre à cames)

Hors spécifications → Remplacer.



Faux-rond (arbre à cames):

Inférieur à 0.03 mm
(0.0012 in)

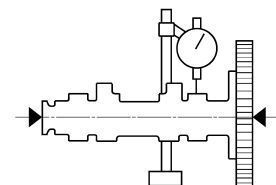

11151002

4. Mesurer:

- Jeu arbre à cames-chapeau
Hors spécifications → Mesurer le diamètre extérieur de l'arbre à cames.

	Jeu arbre à cames-chapeau: 0.028–0.062 mm (0.0011–0.0024 in) <Limite>:0.08 mm (0.003 in)
---	---

Etapes de la mesure:

- Monter l'arbre à cames sur la culasse.
- Placer une bande de Plastigauge® "1" sur l'arbre à cames.

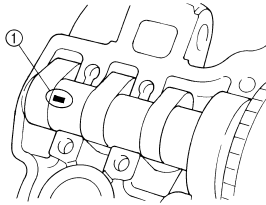

- Monter le clip, les goujons et les chapeaux d'arbres à cames.

	Boulon (chapeau d'arbre à cames): 10 Nm (1.0 m•kg, 7.2 ft•lb)
---	--

N.B.:

- Serrer les boulons (chapeau d'arbre à cames) en croix, en procédant des chapeaux les plus internes vers les chapeaux extérieurs.
- Ne pas tourner l'arbre à cames pendant la mesure du jeu avec le Plastigauge®.

- Déposer les chapeaux d'arbres à cames et mesurer la largeur du Plastigauge® "1".

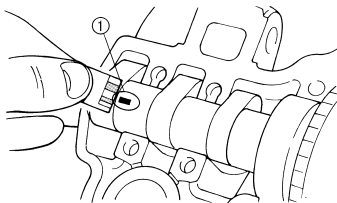

5. Mesurer:

- Diamètre extérieur de l'arbre à cames "a"
Hors spécifications → Remplacer l'arbre à cames.
Conforme aux spécifications → Remplacer ensemble le logement et les chapeaux d'arbres à

cames.

	Diamètre extérieur de l'arbre à cames: 21.959–21.972 mm (0.8645–0.8650 in)
---	---

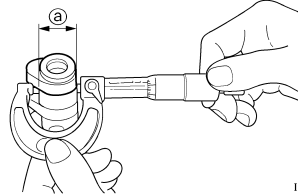

11151003

CONTRÔLE DU PIGNON D'ARBRE À CAMES

1. Contrôler:

- Pignon d'arbre à cames "1"
Usure/endommagement → Remplacer ensemble l'arbre à cames complet et la chaîne de distribution.

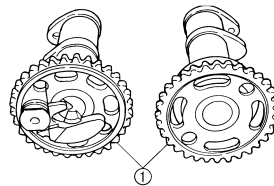

CONTRÔLE DU SYSTÈME DE DÉCOMPRESSION

1. Contrôler:

- Décompresseur

Etapes du contrôle:

- Contrôler que la came du décompresseur "1" se déplace correctement.
- Contrôler que la goupille du levier du décompresseur "2" dépasse de l'arbre à cames.

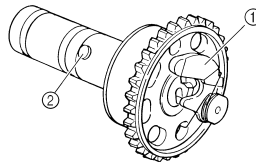

CONTRÔLE DES TENDEURS DE CHAÎNE DE DISTRIBUTION

1. Contrôler:

- Tout en appuyant légèrement sur la tige du tendeur avec le doigt, enrôler complètement la tige du tendeur dans le sens des aiguilles d'une montre à l'aide d'un fin tournevis "1".
- Contrôler, en appuyant légèrement avec le doigt, que la tige du

tendeur ressort librement lorsque le tournevis est retiré.

- Si ce n'est pas le cas, remplacer le tendeur complet.

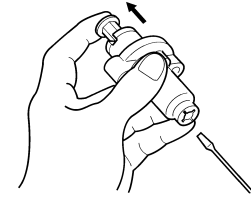
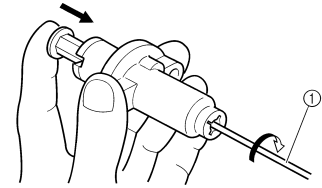

MONTAGE DE L'ARBRE À CAMES

1. Monter:

- Arbre à cames d'échappement "1"
- Arbre à cames d'admission "2"

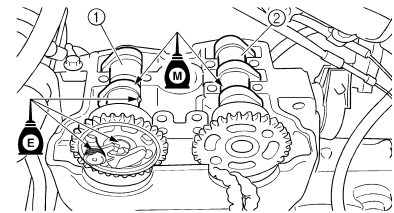

Etapes du montage:

- Tourner le vilebrequin dans le sens inverse des aiguilles d'une montre à l'aide d'une clé.

N.B.:

- Appliquer de l'huile au bisulfure de molybdène sur les arbres à cames.
- Appliquer de l'huile moteur sur le décompresseur.

- Aligner le repère du PMH "a" du rotor avec le repère d'alignement "b" du couvercle de carter lorsque le piston est au PMH de la course de compression.

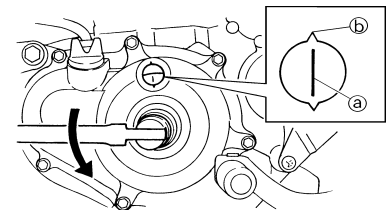

- Monter la chaîne de distribution "3" sur les deux pignons d'arbre à cames et monter les arbres à cames sur la culasse.

N.B.:
Les arbres à cames doivent être montés sur la culasse de manière que le repère poinçonné "c" de l'arbre à cames d'échappement et le repère poinçonné "d" de l'arbre à cames d'admission soient alignés avec la surface de la culasse comme le montre l'illustration.

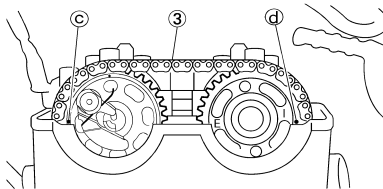

ATTENTION:

Ne pas faire tourner le vilebrequin pendant l'installation de l'arbre à cames. Cela provoquerait des dommages ou un mauvais réglage du calage de distribution.

d. Monter les clips, les chapeaux d'arbres à cames "4" et les boulons (chapeau d'arbre à cames) "5".

	Boulon (chapeau d'arbre à cames): 10 Nm (1.0 m•kg, 7.2 ft•lb)
---	---

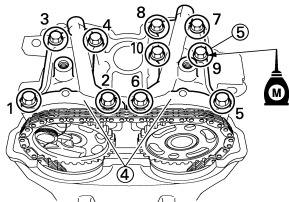

N.B.:

- ♦ Avant de déposer les clips, couvrir la culasse avec un chiffon propre pour empêcher les clips de tomber dans la cavité de la culasse.
- ♦ Appliquer de l'huile au bisulfure de molybdène sur les filets des boulons (chapeau d'arbre à cames).
- ♦ Serrer les boulons au couple spécifié en deux ou trois étapes, dans l'ordre indiqué.

ATTENTION:

Les boulons (chapeau d'arbre à cames) doivent être serrés uniformément sous peine d'endommager la culasse, les chapeaux d'arbre à cames et l'arbre à cames.



2. Monter:

- Tendeur de chaîne de distribution



Etapes du montage:

a. Tout en appuyant légèrement sur la tige du tendeur avec le doigt, enrouler complètement la tige du tendeur dans le sens des aiguilles d'une montre à l'aide d'un fin tournevis.

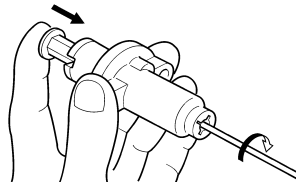

b. La tige étant complètement enroulée et le repère UP "a" du tendeur étant orienté vers le haut, monter le joint "1", le tendeur de chaîne de distribution "2" et le joint "3", puis serrer le boulon "4" au couple spécifié.

	Boulon (tendeur de chaîne de distribution): 10 Nm (1.0 m•kg, 7.2 ft•lb)
--	---

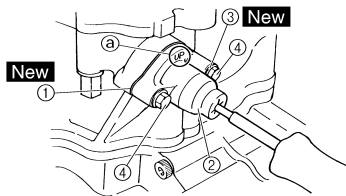

c. Retirer le tournevis, contrôler que la tige du tendeur ressort et serrer le joint "5" et le boulon-capuchon "6" au couple spécifié.

	Boulon-capuchon du tendeur: 7 Nm (0.7 m•kg, 5.1 ft•lb)
---	--

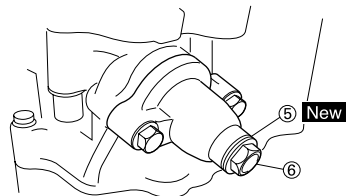

3. Tourner:

- Vilebrequin
Plusieurs tours dans le sens inverse des aiguilles d'une montre.

4. Contrôler:

- Repère du PMH du rotor

Aligner avec le repère d'alignement du carter moteur.

- Repères d'alignement de l'arbre à cames
Aligner avec la surface de la culasse.
Hors alignement → Régler.

CULASSE

DÉPOSE DE LA CULASSE

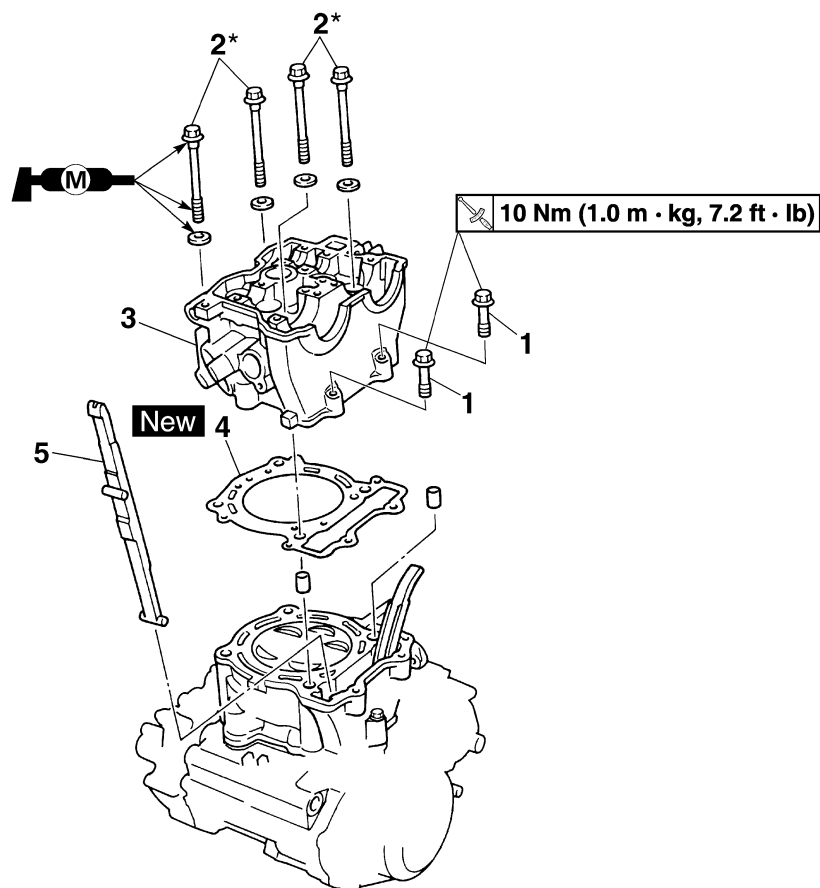

Ordre	Nom de la pièce	Qté	Remarques
	Selle et réservoir de carburant		Se reporter à la section "SELLE, RESERVOIR DE CARBURANT ET CACHES LATÉRAUX".
	Tube d'échappement et silencieux		Se reporter à la section "TUBE D'ÉCHAPPEMENT ET SILENCIEUX".
	Radiateur		Se reporter à la section "RADIATEUR".
	Carburateur		Se reporter à la section "CARBURATEUR".
	Arbre à cames		Se reporter à la section "ARBRES A CAMES".
1	Boulon	2	
2*	Boulon	4	Voir N.B.
3	Culasse	1	
4	Joint	1	
5	Carter de chaîne de distribution (côté échappement)	1	

N.B.:

Serrer les boulons de culasse à 30 Nm (3.0 m•kg, 22 ft•lb) dans l'ordre de serrage correct, déposer et resserrer les boulons de culasse à 20 Nm (2.0 m•kg, 14 ft•lb) dans l'ordre de serrage correct puis continuer à serrer les boulons de culasse dans l'ordre correct jusqu'à obtention de l'angle de 180° spécifié.

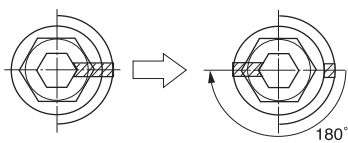

3. Monter:

- Boulon (culasse) "1"

	Boulon (culasse): 10 Nm (1.0 m•kg, 7.2 ft•lb)
---	--

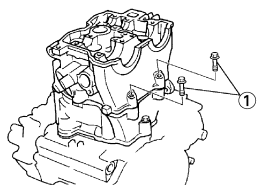

SOUPAPES ET RESSORTS DE SOUPAPES

SOUPAPES ET RESSORTS DE SOUPAPES

DÉPOSE DES SOUPAPES ET DES RESSORTS DE SOUPAPE

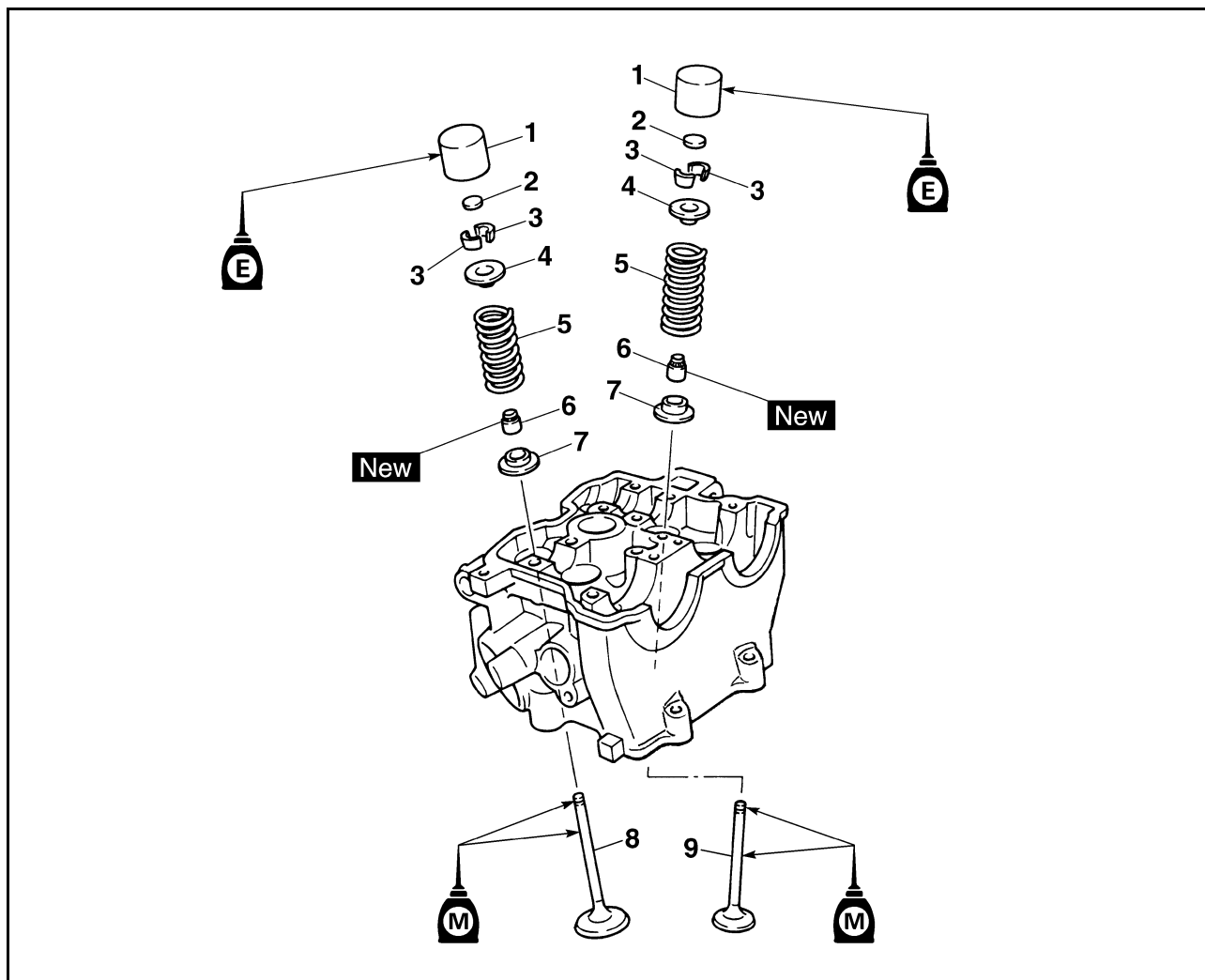

Ordre	Nom de la pièce	Qté	Remarques
	Culasse		Se reporter à la section "CULASSE".
1	Poussoir de soupape	5	Se reporter à la section de dépose.
2	Cale de réglage	5	Se reporter à la section de dépose.
3	Clavette de soupape	10	Se reporter à la section de dépose.
4	Coupelle de ressort de soupape	5	
5	Ressort de soupape	5	
6	Joint de queue de soupape	5	
7	Siège de ressort de soupape	5	
8	Soupape d'échappement	2	
9	Soupape d'admission	3	

SOUPAPES ET RESSORTS DE SOUPAPES

DÉPOSE DU POUSSOIR ET DE LA CLAVETTE DE SOUPAPE

- Déposer:
 - Poussoir de soupape "1"
 - Cale "2"

N.B.:

Identifier soigneusement chaque poussoir de soupape "1" et la position de chaque cale "2" de manière à pouvoir les remonter à leur emplacement d'origine.

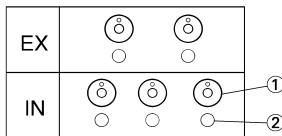

- Contrôler:
 - Etanchéité des soupapes
 - Fuites au siège de soupape → Vérifier la portée de soupape, le siège de soupape et la largeur du siège de soupape.



Étapes du contrôle:

- Verser du solvant de nettoyage "1" dans les lumières d'admission et d'échappement.
- Contrôler soigneusement les joints de soupapes. Il ne peut y avoir aucune fuite au siège de soupape "2".

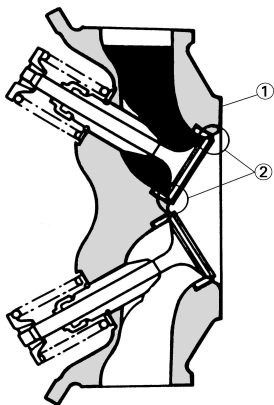

- Déposer:
 - Clavette de soupape

N.B.:

Fixer un compresseur de ressort de soupape "1" entre la coupelle de ressort de soupape et la culasse pour déposer les clavettes de soupape.



Compresseur de ressort de soupape:
YM-4019/90890-04019

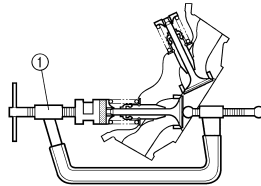

11171201

CONTRÔLE DE LA SOUPAPE

- Mesurer:
 - Jeu queue-guide

Jeu queue-guide = diamètre intérieur du guide de soupape "a" – diamètre de queue de soupape "b"

Hors caractéristiques → Remplacer le guide de soupape.



Jeu (queue-guide):
Admission:
 0.010–0.037 mm
 (0.0004–0.0015 in)
 <Limite>: 0.08 mm
 (0.003 in)
Echappement:
 0.020–0.047 mm
 (0.0008–0.0019 in)
 <Limite>: 0.10 mm
 (0.004 in)

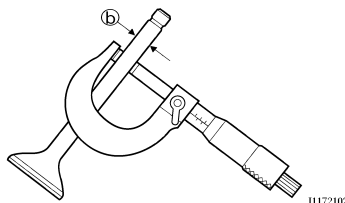
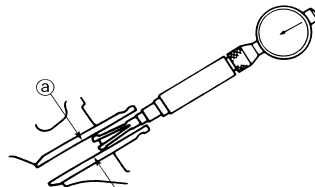

11172102

- Remplacer:
 - Guide de soupape



Étapes de remplacement:

N.B.:

Afin de faciliter la dépose et le montage du guide, et afin de maintenir l'ajustement correct, chauffer la culasse dans un four à une température de 100 °C (212 °F).

- Déposer le guide de soupape à l'aide d'un outil de dépose de

guide de soupape "1".

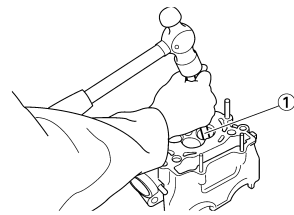

- Monter un guide de soupape neuf à l'aide d'un outil de dépose de guide de soupape "1" et d'un outil de pose de guide de soupape "2".

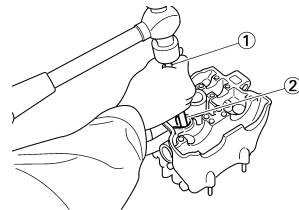

- Une fois le guide de soupape monté, l'aléser à l'aide d'un alésoir de guide de soupape "3" afin d'obtenir le jeu correct entre la queue et le guide.

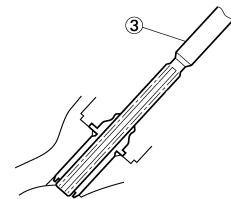

11170901



Outil de dépose de guide de soupape:
Admission: 4.5 mm
 (0.18 in)
 YM-4116/90890-04116
Echappement: 5.0 mm
 (0.20 in)
 YM-4097/90890-04097
Outil de pose de guide de soupape:
Admission:
 YM-4117/90890-04117
Echappement:
 YM-4098/90890-04098
Alésoir de guide de soupape:
Admission: 4.5 mm
 (0.18 in)
 YM-4118/90890-04118
Echappement: 5.0 mm
 (0.20 in)
 YM-4099/90890-04099

N.B.:

Après avoir remplacé le guide de soupape, rectifier le siège de soupape.



SOUPAPES ET RESSORTS DE SOUPAPES

3. Contrôler:

- Portée de soupape
Piqûres/usure → Rectifier la portée de soupape.
- Embout de queue de soupape
Extrémité en forme de champignon ou diamètre supérieur au corps de la queue de soupape → Remplacer.

4. Mesurer:

- Epaisseur de rebord "a"
Hors spécifications → Remplacer.

	Epaisseur de rebord:
	Admission:
	1.0 mm (0.039 in)
	<Limite>:0.85 mm (0.033 in)
	Echappement:
1.0 mm (0.039 in)	
<Limite>:0.85 mm (0.033 in)	

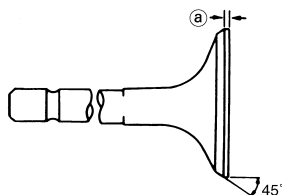

5. Mesurer:

- Faux-rond (queue de soupape)
Hors spécifications → Remplacer.

	Limite de fauxrond:
	0.01 mm (0.0004 in)

N.B.:

- En cas de pose d'une soupape neuve, toujours remplacer le guide de soupape.
- Si la soupape est déposée ou remplacée, toujours remplacer la bague d'étanchéité.

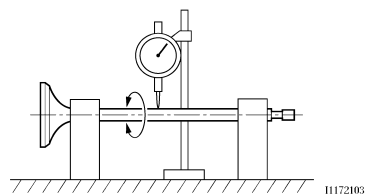

6. Eliminer:

- Dépôts de calamine (de la portée de soupape et du siège de soupape)

7. Contrôler:

- Siège de soupape
Piqûres/usure → Rectifier le siège de soupape.

8. Mesurer:

- Largeur de siège de soupape "a"
Hors spécifications → Rectifier le

siège de soupape.

	Largeur de siège de soupape:
	Admission:
	0.9–1.1 mm (0.0354–0.0433 in)
	<Limite>:1.6 mm (0.0630 in)
	Echappement:
0.9–1.1 mm (0.0354–0.0433 in)	
<Limite>:1.6 mm (0.0630 in)	

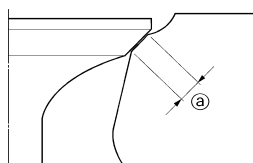

Etapes de la mesure:

- Appliquer du bleu de mécanicien (Dykem) "b" sur la portée de la soupape.

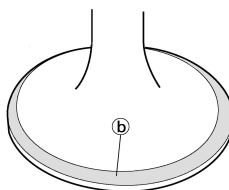

- Reposer la soupape dans la culasse.

- Enfoncer la soupape dans le guide et l'appuyer contre le siège de soupape pour laisser une empreinte nette.

- Mesurer la largeur du siège de soupape. Le bleu disparaîtra au point de contact entre le siège et la portée de soupape.

- Si le siège de soupape est trop large, trop étroit, ou n'est pas centré, il doit être rectifié.

9. Roder:

- Portée de soupape
- Siège de soupape

N.B.:

Après rectification du siège de soupape ou remplacement de la soupape et du guide de soupape, le siège et la portée de soupape doivent être rodés.

Etapes du rodage:

- Appliquer une pâte à roder

grossière sur la portée de soupape.

ATTENTION:

Ne pas laisser la pâte pénétrer entre la queue et le guide de soupape.

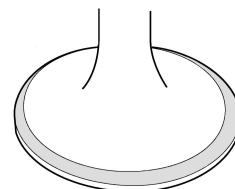

11171601

- Appliquer de l'huile au bisulfure de molybdène sur la queue de soupape.

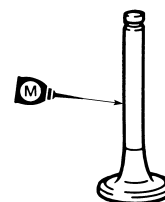

- Reposer la soupape dans la culasse.

- Tourner la soupape jusqu'à ce que la portée de soupape et le siège de soupape soient uniformément polis, puis éliminer toute trace de pâte.

N.B.:

Pour obtenir de meilleurs résultats de rodage, tapoter légèrement le siège de soupape tout en faisant tourner la soupape entre les mains avec un mouvement de va-et-vient.

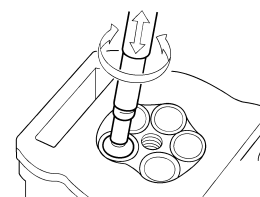

- Appliquer une pâte à roder fine sur la portée de soupape et répéter les opérations ci-dessus.

N.B.:

Veiller à éliminer toute trace de pâte de la portée et du siège de soupape après chaque opération de rodage.

- Appliquer du bleu de mécanicien (Dykem) sur la portée de soupape.

- Reposer la soupape dans la culasse.

- Enfoncer la soupape dans le guide et l'appuyer contre le siège

SOUPAPES ET RESSORTS DE SOUPAPES

de soupape pour laisser une empreinte nette.

- i. Mesurer à nouveau la largeur du siège de soupape. Si la largeur du siège de soupape n'est pas conforme aux spécifications, rectifier et roder à nouveau le siège de soupape.



CONTRÔLE DES RESSORTS DE SOUPAPE

1. Mesurer:

- Longueur libre du ressort de soupape "a"

Hors spécifications → Remplacer.



Longueur libre (ressort de soupape):

Admission:

37.03 mm (1.46 in)
<Limite>: 36.03 mm (1.42 in)

Echappement:

37.68 mm (1.48 in)
<Limite>: 36.68 mm (1.44 in)

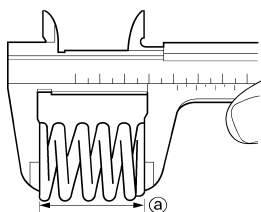

11171902

2. Mesurer:

- Force du ressort comprimé "a"

Hors spécifications → Remplacer.



Force du ressort comprimé:

Admission:

111.3–127.9 N à 27.87 mm (11.3–13.0 kg à 27.87 mm, 24.91–28.66 lb à 1.10 in)

Echappement:

127.4–146.4 N à 27.38 mm (13.0–14.9 kg à 27.38 mm, 28.66–32.85 lb à 1.08 in)

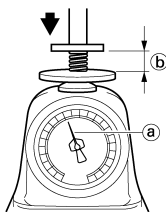

11171904

b. Longueur monté

3. Mesurer:

- Inclinaison du ressort "a"

Hors spécifications → Remplacer.



Limite d'inclinaison du ressort:

Admission:

2.5°/1.61 mm (0.063 in)

Echappement:

2.5°/1.65 mm (0.065 in)

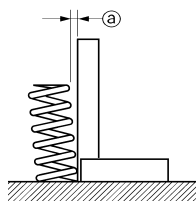

CONTRÔLE DES POUSSOIRS DE SOUPAPE

1. Contrôler:

- Poussoir de soupape
- Rayures/endommagement → Remplacer les poussoirs et la culasse.

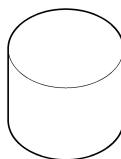

11170701

REPOSE DES SOUPAPES

1. Appliquer:

- Huile au bisulfure de molybdène
- Sur la queue de soupape et le joint de queue de soupape.

2. Monter:

- Soupapes "1"
- Sièges de ressorts de soupapes "2"
- Joints de queues de soupapes "3"
- New**
- Ressorts de soupapes "4"
- Coupelles de ressorts de soupapes "5"

N.B.:

- Veiller à monter chaque soupape à son emplacement d'origine, en se référant également aux marques de couleur comme indiqué ci-dessous. Admission (milieu) "a": bleu Admission (droite/gauche) "b": gris Echappement "c": brun
- Poser les ressorts de soupape en plaçant les spires les plus grandes "d" vers le haut.

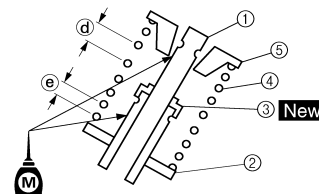
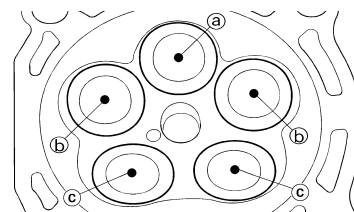

e. Petites spires

3. Monter:

- Clavettes de soupape

N.B.:

Monter les clavettes de soupape tout en comprimant le ressort de soupape à l'aide d'un compresseur de ressort de soupape "1".



Compresseur de ressort de soupape:
YM-4019/90890-04019

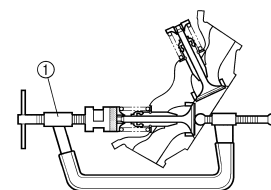

11171201

4. Bloquer les clavettes sur la queue de soupape en frappant légèrement sur son embout à l'aide d'un morceau de bois.

ATTENTION:

Ne pas frapper trop fort pour ne pas endommager la soupape.

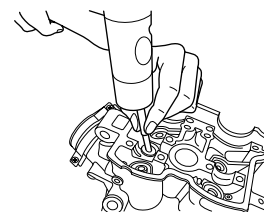

5. Monter:

- Cale de réglage "1"
- Poussoir de soupape "2"

N.B.:

- Appliquer de l'huile au bisulfure de molybdène sur les embouts de queues de soupapes.
- Appliquer de l'huile moteur sur les poussoirs de soupapes.
- Le poussoir de soupape doit tourn-

SOUPAPES ET RESSORTS DE SOUPAPES

er librement sous la poussée du doigt.

- Veiller à remonter les poussoirs de soupapes et les cales à leur emplacement d'origine.
-

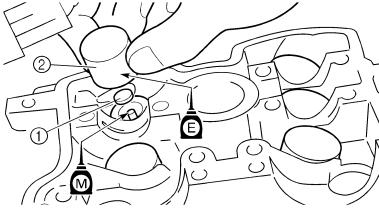

CYLINDRE ET PISTON

CYLINDRE ET PISTON

DÉPOSE DU CYLINDRE ET DU PISTON

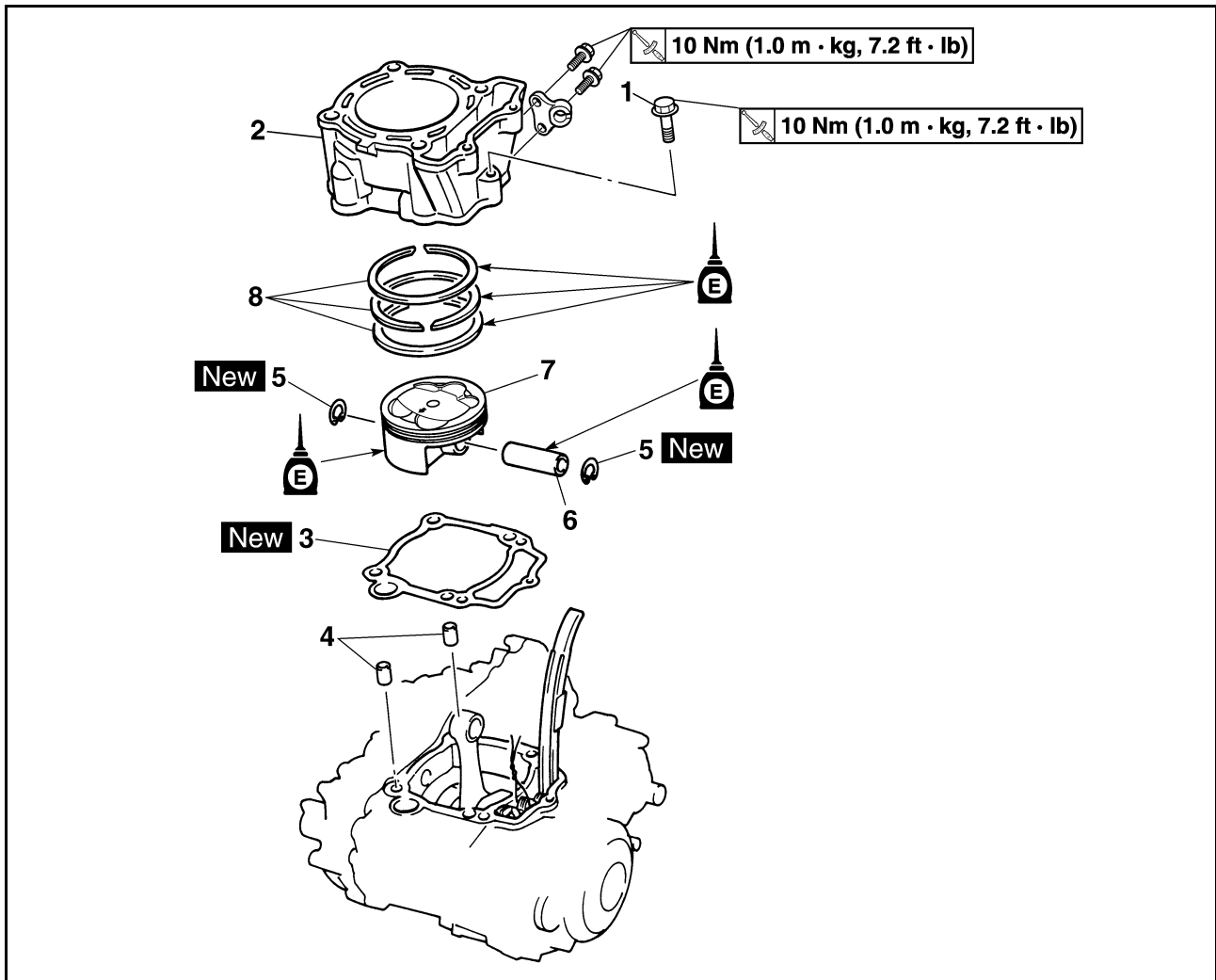

Ordre	Nom de la pièce	Qté	Remarques
	Culasse		Se reporter à la section "CULASSE".
1	Boulon (cylindre)	1	
2	Cylindre	1	
3	Joint	1	
4	Goujon	2	
5	Agrafe d'axe de piston	2	Se reporter à la section de dépose.
6	Axe de piston	1	Se reporter à la section de dépose.
7	Piston	1	Se reporter à la section de dépose.
8	Segments de piston	1	Se reporter à la section de dépose.

CYLINDRE ET PISTON

DÉPOSE DU PISTON ET DU SEGMENT DE PISTON

- Déposer:
 - Agrafe d'axe de piston "1"
 - Axe de piston "2"
 - Piston "3"

N.B.:

- Placer des repères d'identification sur chaque tête de piston comme référence pour la repose.
- Avant de retirer chaque axe de piston, ébavurer la gorge de l'agrafe et le pourtour du trou de l'axe. Si la gorge de l'axe de piston est ébavurée et que l'axe du piston reste difficile à dégager, utiliser l'extracteur d'axe de piston "4".



Kit d'extracteur d'axe de piston:
YU-1304/90890-01304

ATTENTION:

Ne pas employer de marteau pour chasser l'axe de piston.

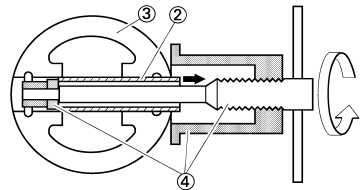
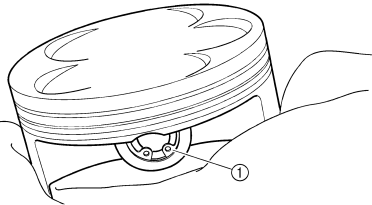

- Déposer:
 - Segment de piston "1"

N.B.:

Ecarter les coupes du segment tout en soulevant le segment de piston par dessus la calotte du piston, comme illustré.

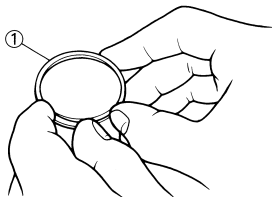

CONTRÔLE DU CYLINDRE ET DU PISTON

- Contrôler:
 - Parois du cylindre et du piston
Rayures verticales → Remplacer

- le cylindre et le piston.
- Mesurer:
 - Jeu entre piston et cylindre



Étapes de la mesure:

- Mesurer l'alésage de cylindre "C" à l'aide d'un comparateur à cadran pour cylindre.

N.B.:

Mesurer l'alésage du cylindre "C" parallèlement et perpendiculairement à l'arbre à cames. Calculer ensuite la moyenne de ces mesures.

Alésage de cylindre "C"	95.00–95.01 mm (3.7402–3.7406 in)
Limite de conicité "T"	0.05 mm (0.002 in)
Ovalisation "R"	0.05 mm (0.002 in)

"C" = D maximum
"T" = (D ₁ ou D ₂ maximum) - (D ₅ ou D ₆ maximum)
"R" = (D ₁ , D ₃ ou D ₅ maximum) - (D ₂ , D ₄ ou D ₆ maximum)

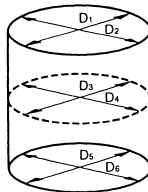

11210102

- Si le résultat est hors spécifications, remplacer le cylindre et remplacer ensemble le piston et les segments de piston.
- Mesurer le diamètre "P" de la jupe de piston à l'aide du palmer.

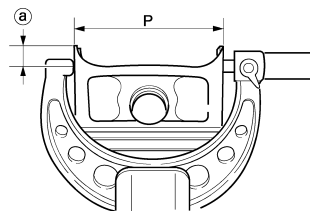

- 8 mm (0.31 in) depuis le bord inférieur du piston

	Taille du piston "P"
Standard	94.965–94.980 mm (3.7388–3.7394 in)

- Si hors spécifications, remplacer ensemble le piston et les segments de piston.
- Calculer le jeu entre piston et cylindre au moyen de la formule suivante:

vante:

Jeu piston-cylindre = Alésage du cylindre "C" – diamètre de la jupe de piston "P"



Jeu entre piston et cylindre:

0.020–0.045 mm
(0.0008–0.0018 in)
<Limite>: 0.1 mm (0.004 in)

- Si le résultat est hors spécifications, remplacer le cylindre et remplacer ensemble le piston et les segments de piston.



CONTRÔLE DU SEGMENT DE PISTON

- Mesurer:
 - Jeu latéral du segment
Utiliser une jauge d'épaisseur à lames "1".
Hors spécifications → Remplacer ensemble le piston et les segments de piston.

N.B.:

Éliminer les dépôts de calamine des gorges des segments de piston et des segments avant de mesurer le jeu latéral.



Jeu latéral:

	Standard	<Limite>
Segment de feu	0.030–0.065 mm (0.0012–0.0026 in)	0.12 mm (0.005 in)
Segment d'étanchéité	0.020–0.055 mm (0.0008–0.0022 in)	0.12 mm (0.005 in)

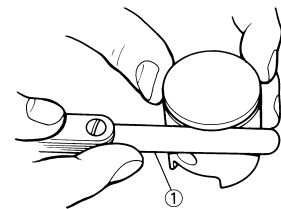

- Position:
 - Segment de piston
(dans le cylindre)

N.B.:

Insérer un segment dans le cylindre et l'enfoncer d'environ 10 mm (0.39 in). Enfoncer le segment à l'aide de la calotte de piston de manière que le segment fasse un angle droit avec l'alésage du cylindre.

CYLINDRE ET PISTON

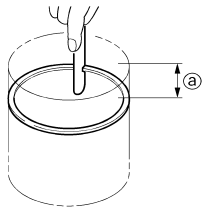

a. 10 mm (0.39 in)

3. Mesurer:

- Coupe de segment
Hors spécifications → Remplacer.

N.B.:

Il n'est pas possible de mesurer la coupe de la bague extensible du segment racleur d'huile. Si les rails du segment racleur d'huile présentent un jeu excessif, remplacer les trois segments.

	Coupe:	
	Standard	<Limite>
Segment de feu	0.20–0.30 mm (0.008–0.012 in)	0.55 mm (0.022 in)
Segment d'étanchéité	0.35–0.50 mm (0.014–0.020 in)	0.85 mm (0.033 in)
Segment racleur d'huile	0.20–0.50 mm (0.01–0.02 in)	—

CONTRÔLE DE L'AXE DE PISTON

1. Contrôler:

- Axe de piston
Décoloration bleue/rainures → Remplacer, puis contrôler le système de lubrification.

2. Mesurer:

- Jeu entre axe de piston et piston

Étapes de la mesure:

- a. Mesurer le diamètre extérieur (axe de piston) "a".
Si hors spécifications, remplacer l'axe de piston.

	Diamètre extérieur (axe de piston): 17.991–18.000 mm (0.7083–0.7087 in)
--	--

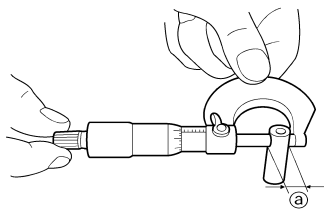

- b. Mesurer le diamètre intérieur (piston) "b".

	Diamètre intérieur (piston): 18.004–18.015 mm (0.7088–0.7093 in)
--	---

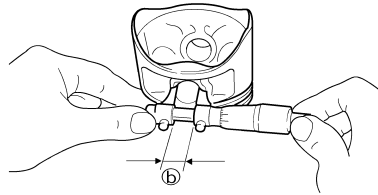

- c. Calculer le jeu entre axe de piston et piston au moyen de la formule suivante.

Jeu entre axe de piston et piston = Diamètre intérieur (piston) "b" – Diamètre extérieur (axe de piston) "a"

- d. Si hors spécifications, remplacer le piston.

	Jeu entre axe de piston et piston: 0.004–0.024 mm (0.00016–0.00094 in) <Limite>: 0.07 mm (0.003 in)
--	--

MONTAGE DU PISTON ET DU SEGMENT DE PISTON

1. Monter:

- Segment de piston
Sur le piston.

N.B.:

- Veiller à monter les segments de piston en plaçant les repères ou numéros du fabricant du côté supérieur des segments.
- Lubrifier généreusement le piston et les segments à l'aide d'huile moteur.

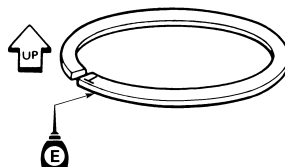

2. Position:

- Segment de feu
- Segment d'étanchéité
- Segment racleur d'huile
Excentrer les coupes des segments comme illustré.

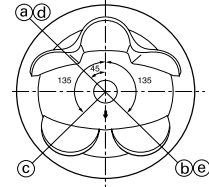

- a. Extrémité du segment de feu
b. Extrémité du segment d'étanchéité
c. Extrémité du segment racleur d'huile (supérieur)
d. Segment racleur d'huile
e. Extrémité du segment racleur d'huile (inférieur)

3. Monter:

- Piston "1"
- Axe de piston "2"
- Agrafe d'axe de piston "3" **New**

N.B.:

- Appliquer de l'huile moteur sur l'axe de piston et le piston.
- Contrôler que la flèche "a" située sur le piston pointe vers le côté échappement du moteur.
- Avant de monter l'agrafe d'axe de piston, couvrir le carter d'un chiffon propre pour éviter que l'agrafe ne tombe dans la cavité du carter.
- Monter les agrafes d'axes de piston extrémités vers le bas.

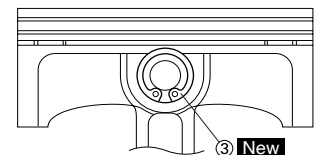
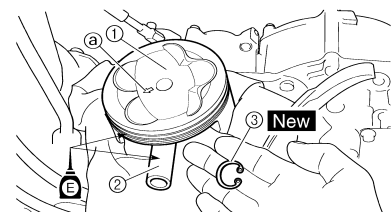

MONTAGE DU CYLINDRE

1. Monter:

- Goujons
- Joint de cylindre "1" **New**
- Cylindre "2"

N.B.:

Monter le cylindre à l'aide d'une main, tout en compressant les segments de

l'autre.

ATTENTION:

- Faire passer la chaîne de distribution "3" dans la cavité de la chaîne de distribution.
- Veiller à ne pas endommager le patin de chaîne de distribution "4" pendant l'installation.

2. Monter:

- Boulon (cylindre)

	Boulon (cylindre): 10 Nm (1.0 m•kg, 7.2 ft•lb)
---	--

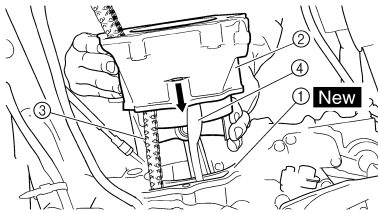

EMBAYAGE

DÉPOSE DE L'EMBAYAGE

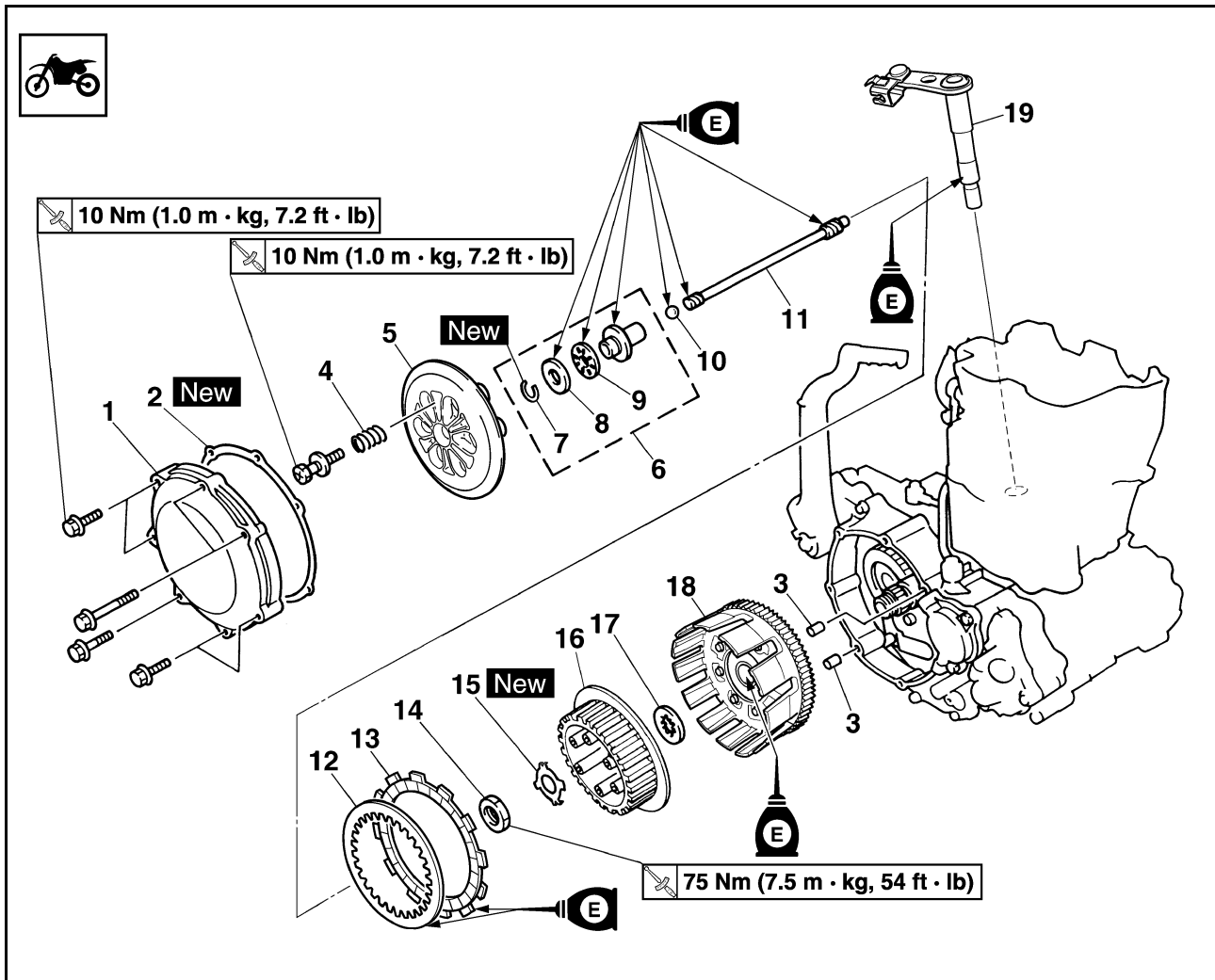

Ordre	Nom de la pièce	Qté	Remarques
	Vidanger l'huile moteur.		Se reporter à la section "CHANGEMENT DE L'HUILE MOTEUR" du CHAPITRE 3.
	Pédale de frein		Se reporter à la section "DEPOSE DU MOTEUR".
	Câble d'embrayage		Déconnecter du côté du moteur.
1	Couvercle d'embrayage	1	
2	Joint	1	
3	Goujon	2	
4	Ressort d'embrayage	6	
5	Disque de pression	1	
6	Tige de débrayage 1	1	
7	Circlip	1	
8	Rondelle	1	
9	Roulement	1	
10	Bille	1	
11	Tige de débrayage 2	1	
12	Plateau de pression	7	

EMBRAYAGE

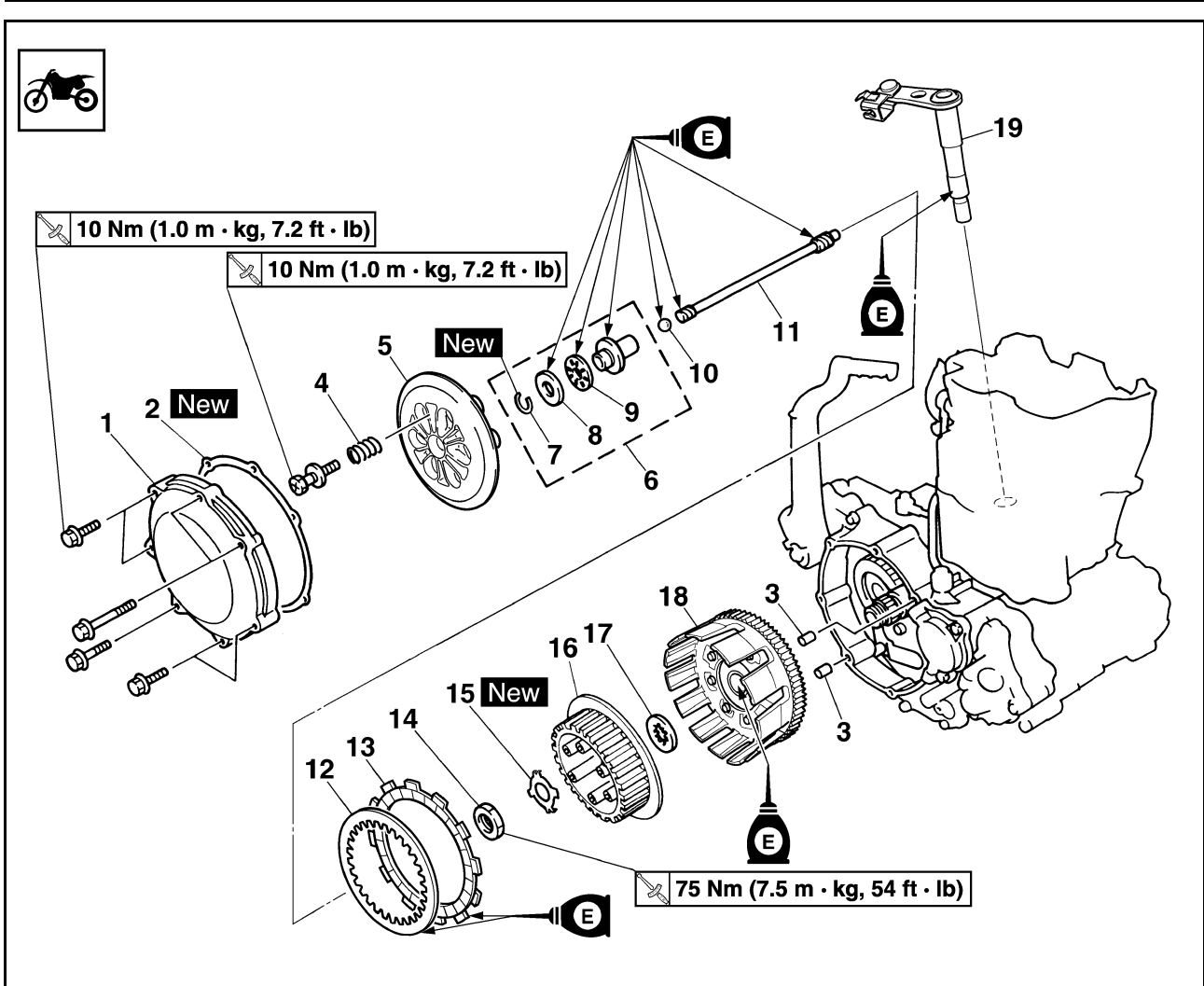

Ordre	Nom de la pièce	Qté	Remarques
13	Disque garni	8	
14	Ecrou (noix d'embrayage)	1	Se reporter à la section de dépose.
15	Rondelle-frein	1	Se reporter à la section de dépose.
16	Noix d'embrayage	1	Se reporter à la section de dépose.
17	Rondelle de butée	1	
18	Pignon mené de transmission primaire	1	
19	Arbre de tige de poussée	1	

DÉPOSE DE LA NOIX D'EMBRAYAGE

- Déposer:
 - Erou "1"
 - Rondelle d'arrêt "2"
 - Noix d'embrayage "3"

N.B.:

Redresser la languette de la rondelle-frein et utiliser l'outil de maintien de l'embrayage "4" pour maintenir la noix d'embrayage.



Outil de maintien de l'embrayage:
YM-91042/90890-04086

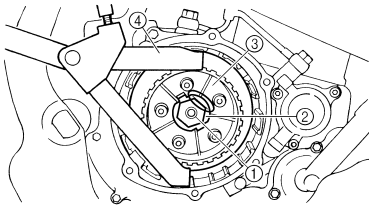

A

B

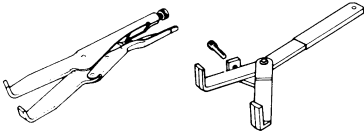

- A. USA et CDN
B. Sauf USA et CDN

CONTRÔLE DE LA CLOCHE ET DE LA NOIX D'EMBRAYAGE

- Contrôler:
 - Cloche d'embrayage "1"
Craquelures/usure/endommagement → Remplacer.
 - Noix d'embrayage "2"
Craquelures/usure/endommagement → Remplacer.

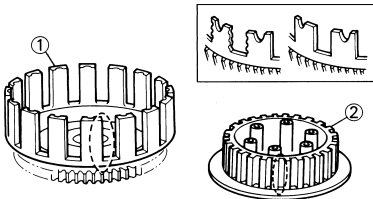

CONTRÔLE DU PIGNON MENÉ DE TRANSMISSION PRIMAIRE

- Contrôler:
 - Jeu périphérique
Présence de jeu → Remplacer.
 - Dents de pignon "a"
Usure/endommagement → Remplacer.

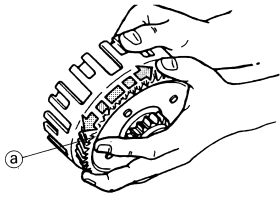

311-021

CONTRÔLE DES RESSORTS D'APPUI DU PLATEAU DE PRESSION

- Mesurer:
 - Longueur libre de ressort d'embrayage "a"
Hors spécifications → Remplacer l'ensemble des ressorts.



Longueur libre de ressort d'embrayage:
50.0 mm (1.97 in)
<Limite>: 49.0 mm (1.93 in)

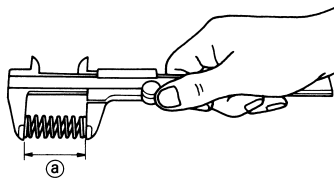

CONTRÔLE DES DISQUES GARNIS

- Mesurer:
 - Epaisseur du disque garni
Hors spécifications → Remplacer le disque garni complet.
Mesurer aux quatre endroits indiqués.



Epaisseur du disque garni:
2.92–3.08 mm (0.115–0.121 in)
<Limite>: 2.8 mm (0.110 in)

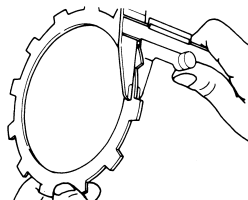

CONTRÔLE DES DISQUES LISSES

- Mesurer:
 - Déformation du plateau d'embrayage
Hors spécifications → Remplacer le plateau d'embrayage complet.
Utiliser un marbre 1 et une jauge

d'épaisseur "2".



Limite de déformation:
0.1 mm (0.004 in)

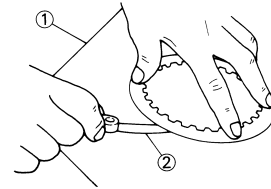

CONTRÔLE DE L'ARBRE DE TIGE DE POUSSÉE

- Contrôler:
 - Arbre de tige de poussée "1"
Usure/endommagement → Remplacer.

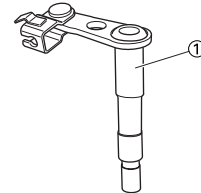

CONTRÔLE DE LA TIGE DE DÉBRAYAGE

- Contrôler:
 - Tige de débrayage 1 "1"
 - Roulement "2"
 - Rondelle "3"
 - Tige de débrayage 2 "4"
 - Bille "5"
Usure/endommagement/courbure → Remplacer.

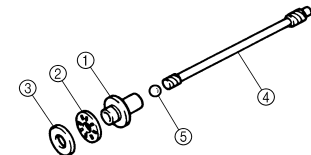

MONTAGE DE L'ARBRE DE TIGE DE POUSSÉE

- Monter:
 - Arbre de tige de poussée "1"

N.B.:

- Appliquer de la graisse à savon de lithium sur la lèvre de la bague d'étanchéité.
- Appliquer de l'huile moteur sur l'arbre de tige de poussée.

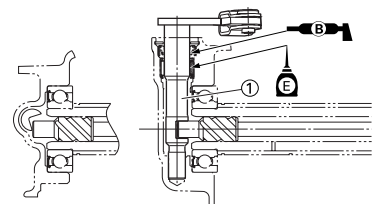

REPOSE DE L'EMBRAYAGE

1. Monter:

- Pignon mené de transmission primaire "1"
- Rondelle de butée "2"
- Noix d'embrayage "3"

N.B.:

Appliquer de l'huile moteur sur la circonférence intérieure du pignon mené de transmission primaire.

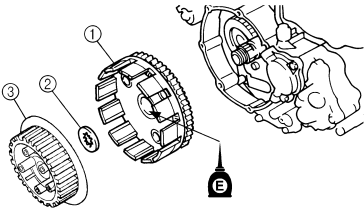

2. Monter:

- Rondelle d'arrêt "1" **New**
- Ecrou (noix d'embrayage) "2"



Ecrou (noix d'embrayage):
75 Nm (7.5 m•kg, 54 ft•lb)

ATTENTION:

Veiller à serrer au couple spécifié ; sinon l'autre pièce risque d'être endommagée.

N.B.:

- Monter la rondelle-frein en plaçant ses concavités sur les parties convexes de la noix d'embrayage.
- Utiliser l'outil de maintien de l'embrayage "3" pour maintenir la noix d'embrayage.



Outil de maintien de l'embrayage:
YM-91042/90890-04086

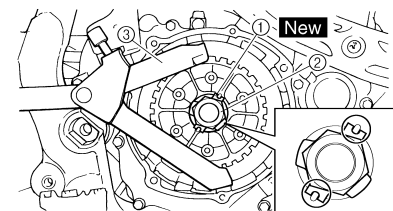

A

B

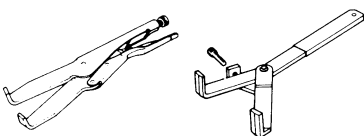

A. USA et CDN

B. Sauf USA et CDN

3. Replier l'onglet de la rondelle-

frein "1".

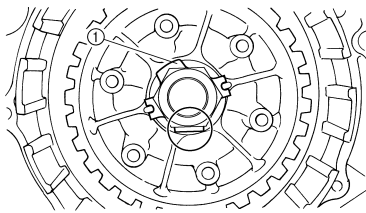

4. Monter:

- Disque garni "1"
- Plateau de pression "2"

N.B.:

- Monter les plateaux d'embrayage et les disques garnis dans la noix d'embrayage en les alternant, en commençant par un disque garni et en terminant par un disque garni.
- Appliquer de l'huile moteur sur les disques garnis et les plateaux d'embrayage.

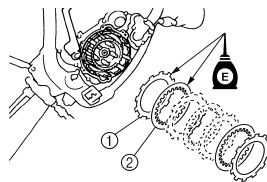

5. Monter:

- Roulement "1"
 - Rondelle "2"
 - Circlip "3" **New**
- Sur la tige de débrayage 1 "4".

N.B.:

Appliquer de l'huile moteur sur le roulement et la rondelle.

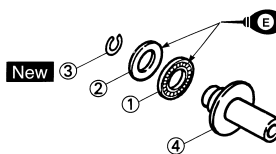

6. Monter:

- Tige de débrayage 2 "1"
- Bille "2"
- Tige de débrayage 1 "3"

N.B.:

Appliquer de l'huile moteur sur les tiges de débrayage 1 et 2 ainsi que sur la bille.

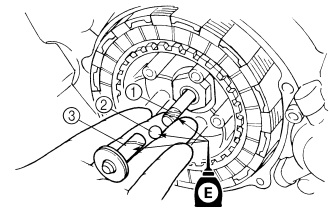

7. Monter:

- Plateau de pression "1"

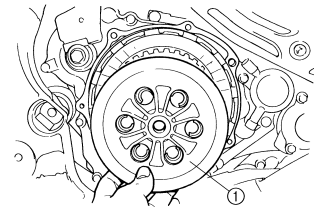

8. Monter:

- Ressort d'embrayage
- Boulon (ressort d'embrayage)



Boulon (ressort d'embrayage):
10 Nm (1.0 m•kg, 7.2 ft•lb)

N.B.:

Serrer les boulons par étapes et en procédant en croix.

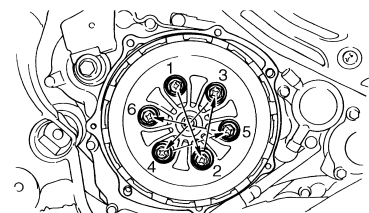

9. Monter:

- Joint (cloche d'embrayage) "1" **New**
- Goujon "2"

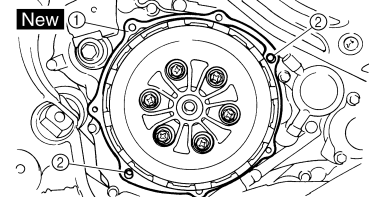

10. Monter:

- Couvercle d'embrayage "1"
- Boulon (couvercle d'embrayage)



Boulon (couvercle d'embrayage):
10 Nm (1.0 m•kg, 7.2 ft•lb)

N.B.:

Serrer les boulons par étapes et en procédant en croix.

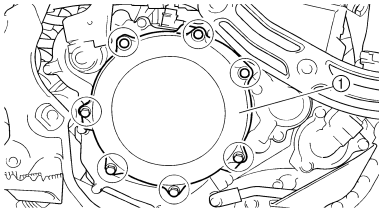

ELEMENT DE FILTRE A HUILE ET POMPE A EAU

ELEMENT DE FILTRE A HUILE ET POMPE A EAU

DÉPOSE DE L'ÉLÉMENT DE FILTRE À AIR ET DE LA POMPE À EAU

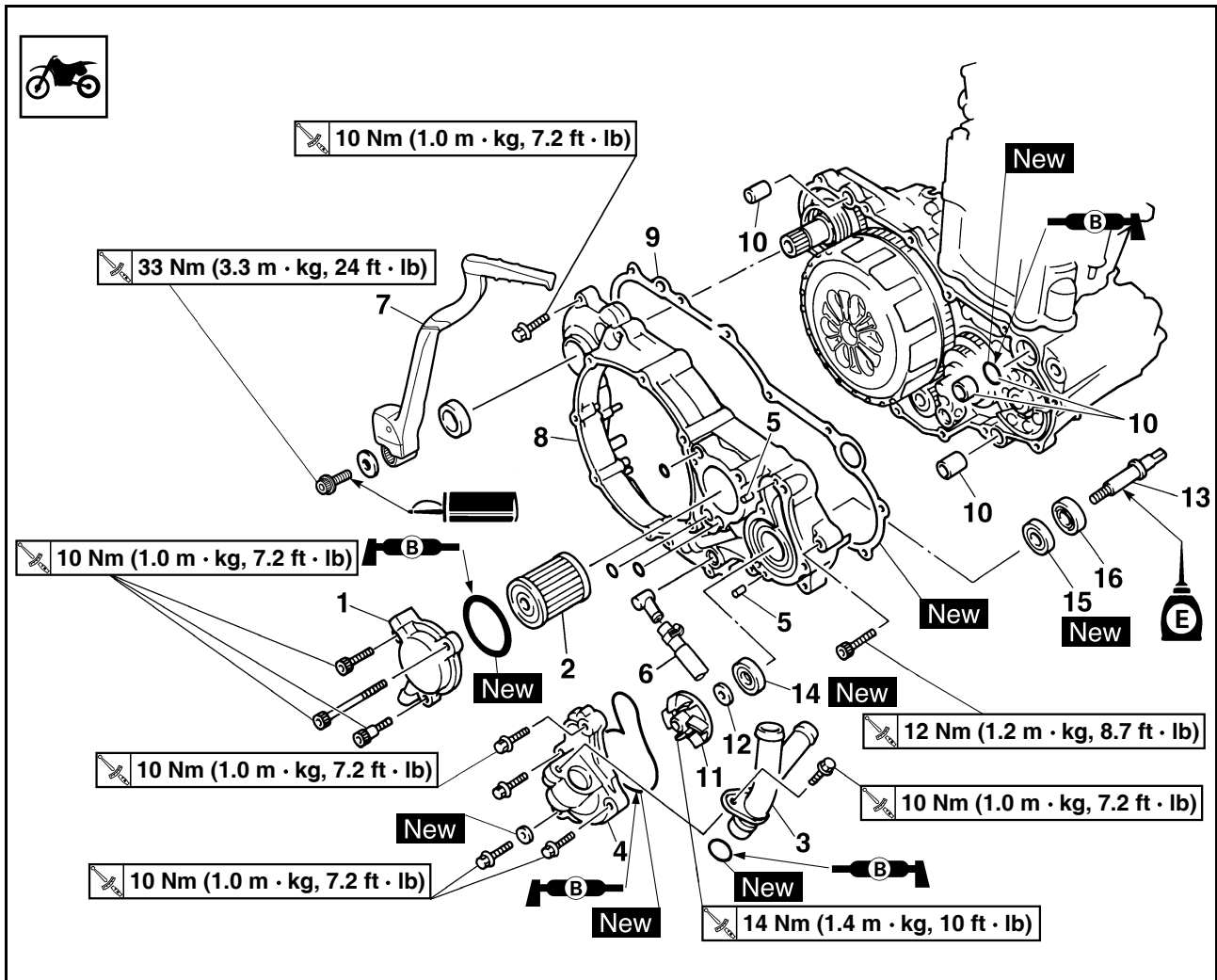

Ordre	Nom de la pièce	Qté	Remarques
	Protège-carter droit		Se reporter à la section "DEPOSE DU MOTEUR".
	Vidanger l'huile moteur.		Se reporter à la section "CHANGEMENT DE L'HUILE MOTEUR" du CHAPITRE 3.
	Vidanger le liquide de refroidissement.		Se reporter à la section "CHANGEMENT DU LIQUIDE DE REFROIDISSEMENT".
	Tube d'échappement		Se reporter à la section "TUBE D'ÉCHAPPEMENT ET SILENCIEUX".
	Pédale de frein		Se reporter à la section "DEPOSE DU MOTEUR".
	Couvercle d'embrayage		Se reporter à la section "EMBRAYAGE".
1	Couvercle d'élément de filtre à huile	1	
2	Élément de filtre à huile	1	
3	Tuyau de liquide de refroidissement 2	1	
4	Carter de pompe à eau	1	
5	Goupille	2	
6	Durit de mise à l'air du réservoir d'huile	1	
7	Pédale de kick	1	

ELEMENT DE FILTRE A HUILE ET POMPE A EAU

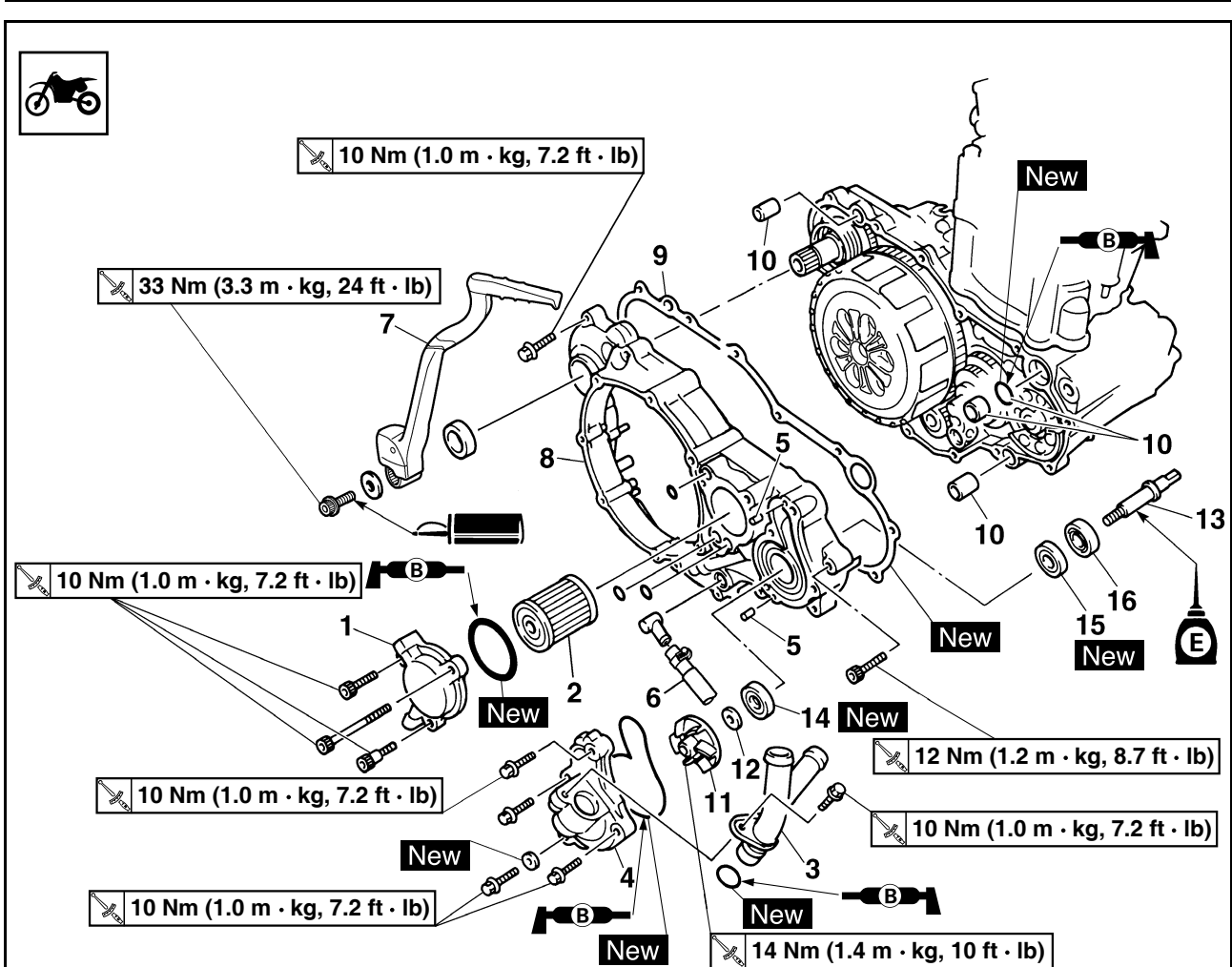

Ordre	Nom de la pièce	Qté	Remarques
8	Couvercle de carter droit	1	
9	Joint	1	
10	Goujon /joint torique	3/1	
11	Rotor	1	Se reporter à la section de dépose.
12	Rondelle	1	Se reporter à la section de dépose.
13	Axe de pompe	1	Se reporter à la section de dépose.
14	Bague d'étanchéité 1	1	Se reporter à la section de dépose.
15	Bague d'étanchéité 2	1	Se reporter à la section de dépose.
16	Roulement	1	Se reporter à la section de dépose.

ELEMENT DE FILTRE A HUILE ET POMPE A EAU

DÉPOSE DE L'AXE DE POMPE

- Déposer:
 - Rotor "1"
 - Rondelle "2"
 - Arbre d'entraînement "3"

N.B.:

Maintenir l'arbre d'entraînement en le saisissant par les côtés plats "a" à l'aide d'une clé, etc., et déposer le rotor.

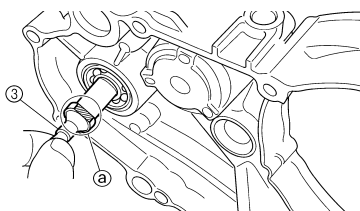
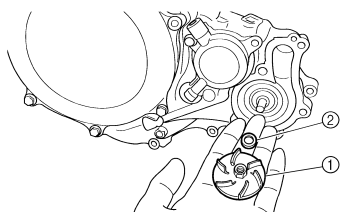

DÉPOSE DE LA BAGUE D'ÉTANCHÉITÉ

N.B.:

Il n'est pas nécessaire de démonter la pompe à eau sauf en cas d'anomalies telles qu'une modification importante du niveau de liquide de refroidissement, une décoloration du liquide de refroidissement ou un aspect laiteux de l'huile de boîte de vitesses.

- Déposer:
 - Roulement "1"
 - Bague d'étanchéité "2"

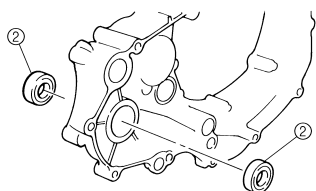
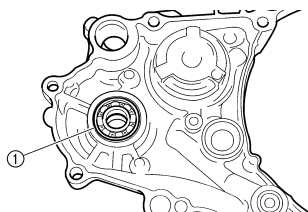

CONTRÔLE DE L'AXE DE POMPE

- Contrôler:
 - Arbre d'entraînement "1"
Déformation/usure/endommagement → Remplacer.

Dépôts de tartre → Nettoyer.

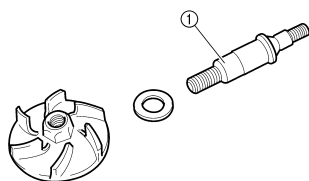

CONTRÔLE DU ROULEMENT

- Contrôler:
 - Roulement
Faire tourner la cage interne avec le doigt.
Rugosité/grippage → Remplacer.

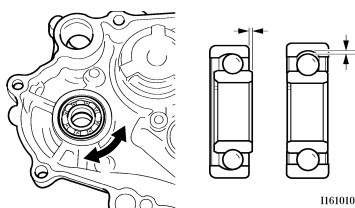

CONTRÔLE DE LA BAGUE D'ÉTANCHÉITÉ

- Contrôler:
 - Bague d'étanchéité "1"
Usure/endommagement → Remplacer.

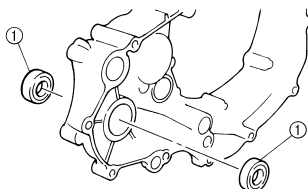

MONTAGE DE LA BAGUE D'ÉTANCHÉITÉ

- Monter:
 - Bague d'étanchéité "1" **New**

N.B.:

- Appliquer de la graisse à savon de lithium sur la lèvre de la bague d'étanchéité.
- Monter la bague d'étanchéité en orientant vers le demi-carter droit la marque ou le numéro du fabricant "2".

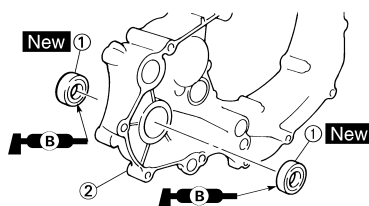

- Monter:
 - Roulement "1"

N.B.:

Monter le roulement en appuyant par-

allèlement sur sa cage externe.

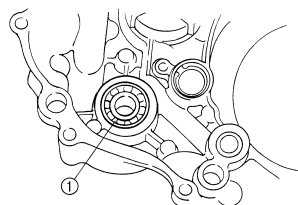

MONTAGE DE L'AXE DE POMPE

- Monter:
 - Arbre d'entraînement "1"
 - Rondelle "2"
 - Rotor "3"

	Rotor:
	14 Nm (1.4 m•kg, 10 ft•lb)

N.B.:

- Veiller à ce que la lèvre de la bague d'étanchéité ne soit pas endommagée ou à ce que le ressort ne glisse pas hors de son emplacement.
- Lors du montage de l'axe de pompe, appliquer de l'huile moteur sur la lèvre de la bague d'étanchéité, le roulement et l'axe de pompe. Monter l'arbre tout en le faisant tourner.
- Maintenir l'arbre d'entraînement en le saisissant par les côtés plats à l'aide d'une clé, etc., et monter le rotor.

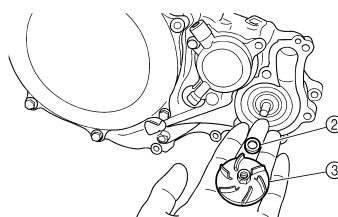
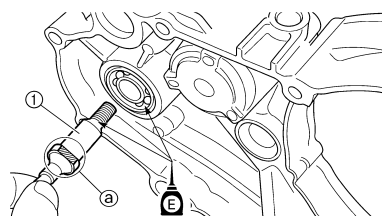

MONTAGE DU COUVERCLE DE CARTER DROIT

- Monter:
 - Goujon "1"
 - Joint torique "2" **New**
 - Entretoise épaulée "3"
 - Joint "4" **New**

N.B.:

Appliquer de la graisse à savon de lithium sur le joint torique.

ELEMENT DE FILTRE A HUILE ET POMPE A EAU

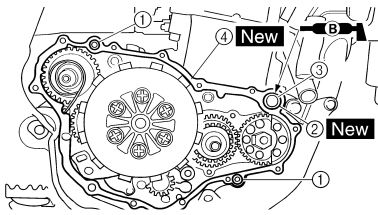

2. Monter:

- Demi-carter droit "1"
- Boulon "2"

	Boulon: 12 Nm (1.2 m•kg, 8.7 ft•lb)
---	---

- Boulon

	Boulon: 10 Nm (1.0 m•kg, 7.2 ft•lb)
---	---

N.B.:

- Appliquer de l'huile moteur sur l'extrémité de l'arbre d'entraînement.
- Lors du montage du couvercle de carter sur le carter, veiller à ce que l'extrémité de l'axe de pompe "2" soit alignée avec la fente de l'extrémité du balancier "3".
- Serrer les boulons par étapes et en procédant en croix.

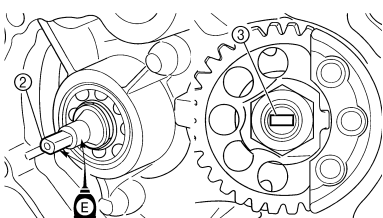
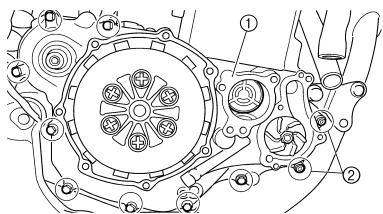

MONTAGE DE LA PÉDALE DE KICK

1. Monter:

- Pédale de kick "1"
- Rondelle
- Boulon (pédale de kick) 

	Boulon (pédale de kick): 33 Nm (3.3 m•kg, 24 ft•lb)
---	---

N.B.:

A monter de sorte à avoir un jeu "a" de 8 mm (0.31 in) ou plus entre la pédale de kick et le cadre, et de manière à ce que la pédale de kick ne soit pas en contact avec le couvercle

de carter lorsqu'elle est tirée.

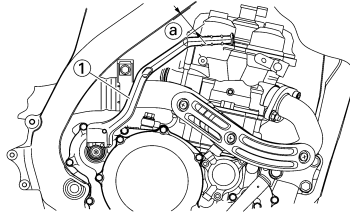

2. Monter:

- Durit de mise à l'air du réservoir d'huile "1"
- Collier "2"

	Collier à pince: 2 Nm (0.2 m•kg, 1.4 ft•lb)
---	---

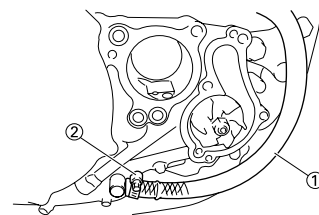

MONTAGE DU CARTER DE POMPE À EAU

1. Monter:

- Goujon "1"
- Joint torique "2" **New**

N.B.:

Appliquer de la graisse à savon de lithium sur le joint torique.

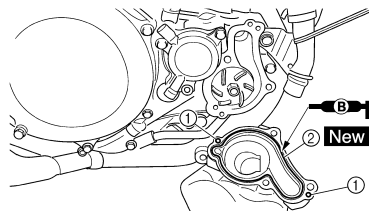

2. Monter:

- Corps de la pompe à eau "1"
- Boulon (carter de pompe à eau) "2"

	Boulon (carter de pompe à eau): 10 Nm (1.0 m•kg, 7.2 ft•lb)
---	---

- Rondelle "3" **New**
- Boulon de vidange du liquide de refroidissement "4"

	Boulon de vidange du liquide de refroidissement: 10 Nm (1.0 m•kg, 7.2 ft•lb)
---	--

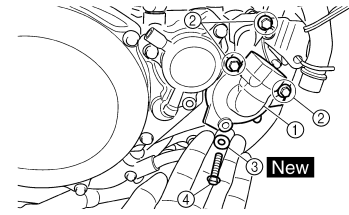

3. Monter:

- Joint torique "3" **New**
- Tuyau de liquide de refroidissement "1"
- Boulon (tuyau de liquide de refroidissement) "2"

	Boulon (tuyau de liquide de refroidissement): 10 Nm (1.0 m•kg, 7.2 ft•lb)
---	---

N.B.:

Appliquer de la graisse à savon de lithium sur le joint torique.

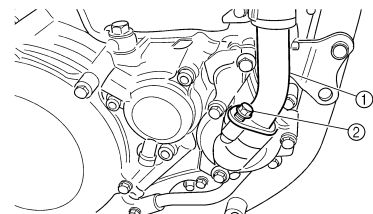

MONTAGE DE L'ÉLÉMENT DE FILTRE À AIR

1. Monter:

- Élément de filtre à huile "1"
- Joint torique "2" **New**
- Couvercle d'élément de filtre à huile "3"
- Boulon (couvercle d'élément de filtre à huile)

	Boulon (couvercle d'élément de filtre à huile): 10 Nm (1.0 m•kg, 7.2 ft•lb)
---	---

N.B.:

Appliquer de la graisse à savon de lithium sur le joint torique.

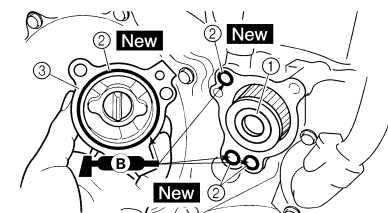

BALANCIER

DÉPOSE DU BALANCIER

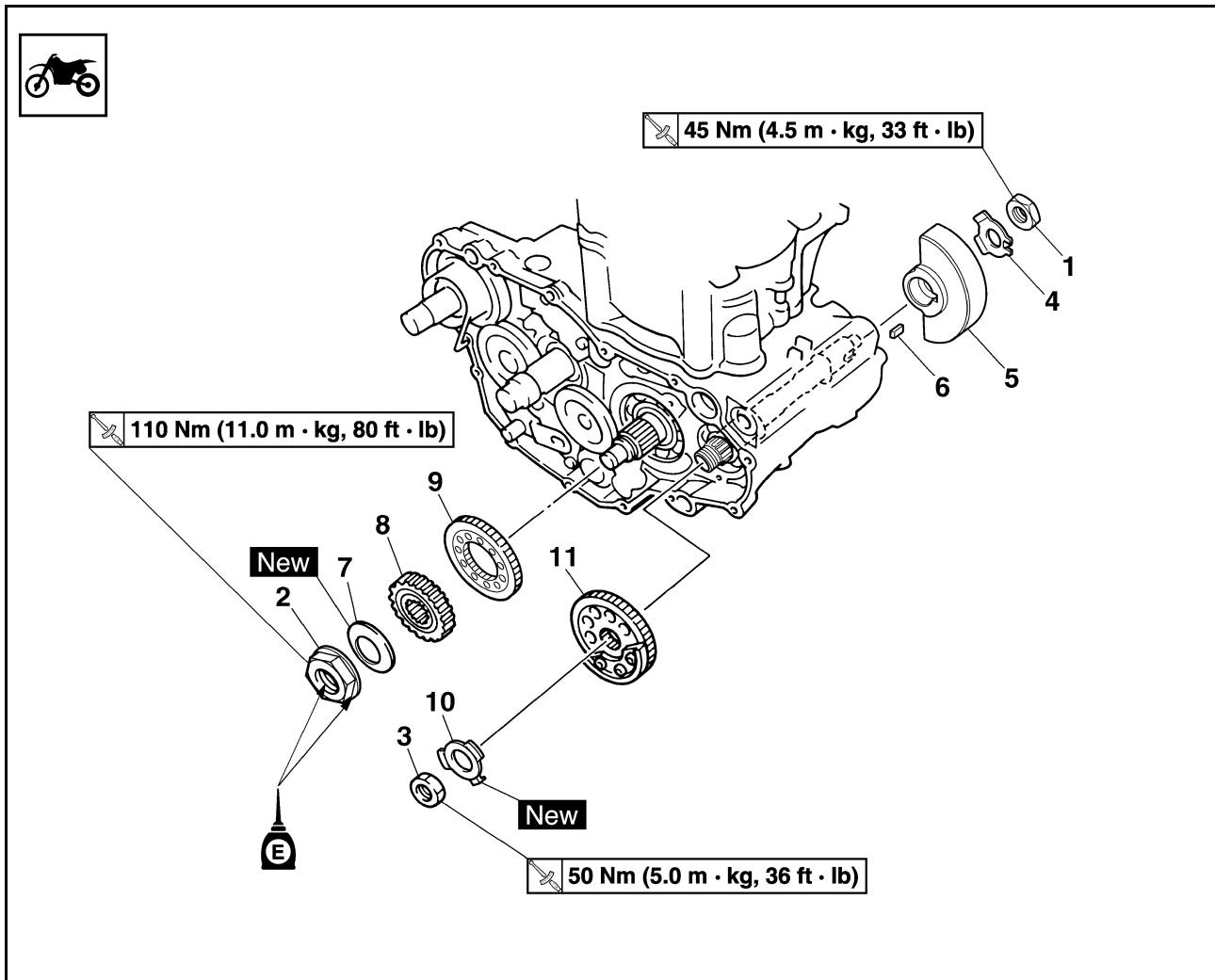

Ordre	Nom de la pièce	Qté	Remarques
	Pignon mené de transmission primaire		Se reporter à la section "EMBRAYAGE".
	Couvercle de carter droit		Se reporter à la section "ELEMENT DE FILTRE A HUILE, POMPE A EAU ET DEMI-CARTER DROIT".
	Stator		Se reporter à la section "VOLANT MAGNETIQUE CDI".
1	Ecrou (balancier)	1	Se reporter à la section de dépose.
2	Ecrou (pignon menant de transmission primaire)	1	Se reporter à la section de dépose.
3	Ecrou (pignon mené de l'arbre de balancier)	1	Se reporter à la section de dépose.
4	Rondelle-frein	1	
5	Balancier	1	
6	Clavette droite	1	
7	Rondelle conique	1	
8	Pignon menant de transmission primaire	1	
9	Pignon menant de l'arbre de balancier	1	
10	Rondelle-frein	1	
11	Pignon mené de l'arbre de balancier	1	

DÉPOSE DU BALANCIER

- Redresser l'onglet de la rondelle-frein.
- Desserrer:
 - Ecrou (balancier) "1"
 - Ecrou (pignon menant de transmission primaire) "2"
 - Ecrou (pignon mené de l'arbre de balancier) "3"

N.B.:

Placer une plaque d'aluminium "a" entre les dents du pignon menant de l'arbre de balancier "4" et le pignon mené "5".

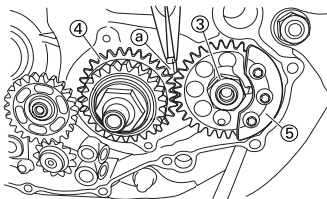
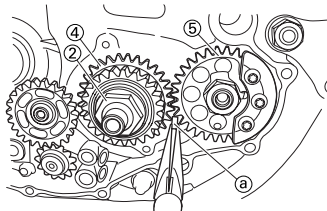
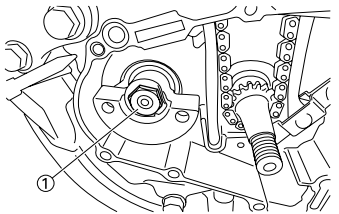

CONTRÔLE DU PIGNON MENANT DE TRANSMISSION PRIMAIRE, DU PIGNON MENANT ET DU PIGNON MENÉ DE L'ARBRE DE BALANCIER

- Contrôler:
 - Pignon menant de transmission primaire "1"
 - Pignon menant de l'arbre de balancier "2"
 - Pignon mené de l'arbre de balancier "3"

Usure/endommagement → Remplacer.

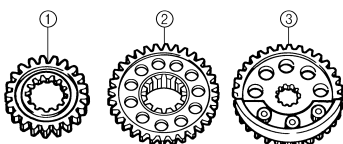

CONTRÔLE DU BALANCIER

- Contrôler:

- Balancier
Craquelures/endommagement → Remplacer.

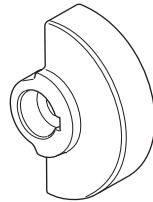

MONTAGE DU BALANCIER

- Monter:
 - Pignon mené de l'arbre de balancier "1"

N.B.:

Reposer le pignon mené du balancier et l'arbre de balancier en alignant leurs cannelures inférieures "a".

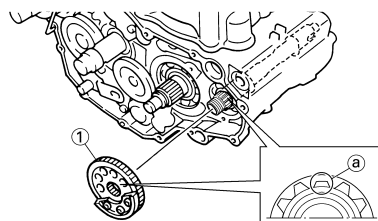

- Monter:
 - Pignon mené de l'arbre de balancier "1"

N.B.:

- Aligner le repère poinçonné "a" du pignon menant de l'arbre de balancier et le repère poinçonné "b" du pignon mené de l'arbre de balancier.
- Reposer le pignon mené du balancier et le vilebrequin en alignant leurs cannelures inférieures "c".

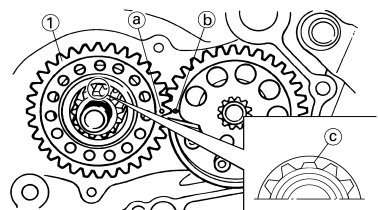

- Monter:
 - Rondelle d'arrêt "1"
 - Ecrou (pignon mené de l'arbre de balancier) "2"

	Ecrou (pignon mené de l'arbre de balancier): 50 Nm (5.0 m•kg, 36 ft•lb)
---	---

- Pignon menant de transmission primaire "3"
- Rondelle conique "4"
- Ecrou (pignon menant de transmission primaire) "5"

mission primaire) "5"

	Ecrou (pignon menant de transmission primaire): 110 Nm (11.0 m•kg, 80 ft•lb)
---	--

- Clavette droite "6"
- Balancier "7"
- Rondelle-frein "8"
- Ecrou (balancier) "9"

	Ecrou (balancier): 45 Nm (4.5 m•kg, 33 ft•lb)
---	---

N.B.:

- Appliquer de l'huile moteur sur la surface de contact et la partie filetée de l'écrou (pignon menant de transmission primaire).
- Placer une plaque d'aluminium "a" entre les dents du pignon menant de l'arbre de balancier "10" et le pignon mené "11".
- Monter la rondelle conique en orientant sa surface convexe "b" vers l'extérieur.

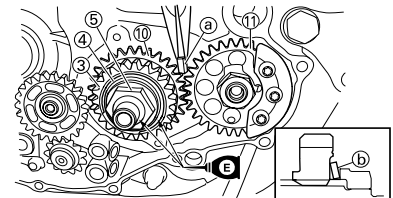
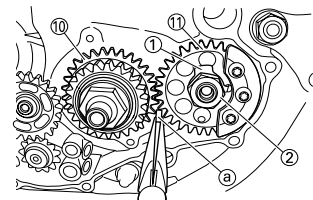

- Replier l'onglet de la rondelle-frein.

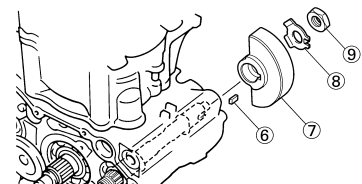

POMPE A HUILE

DÉPOSE DE LA POMPE À HUILE

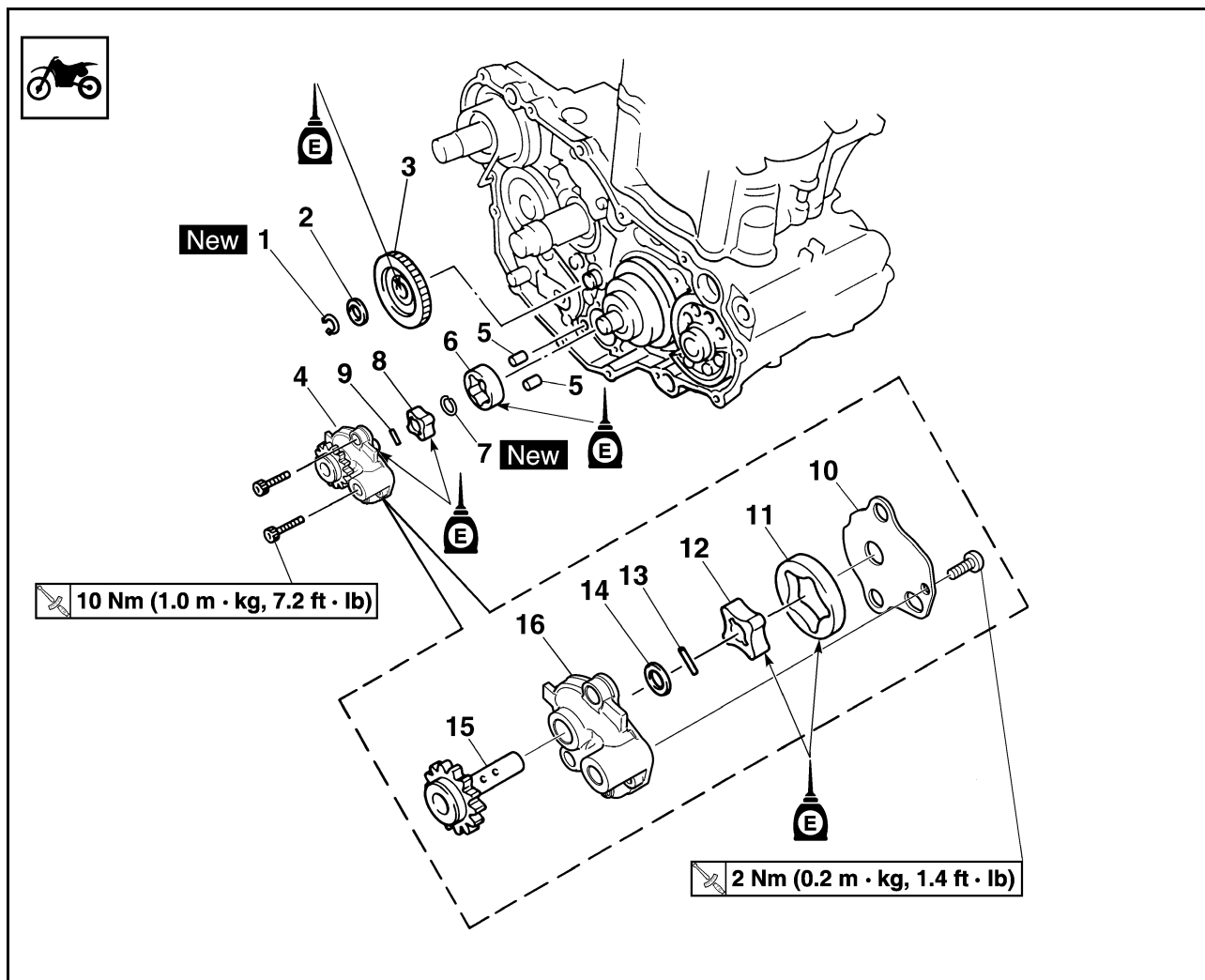

Ordre	Nom de la pièce	Qté	Remarques
	Pignon mené de transmission primaire		Se reporter à la section "EMBRAYAGE".
	Couvercle de carter droit		Se reporter à la section "ELEMENT DE FILTRE A HUILE, POMPE A EAU ET DEMI-CARTER DROIT".
1	Circlip	1	
2	Rondelle	1	
3	Pignon menant de pompe à huile	1	
4	Pompe à huile complète	1	
5	Goujon	2	
6	Rotor externe 2	1	
7	Circlip	1	
8	Rotor interne 2	1	
9	Goujon	1	
10	Couvercle de pompe à huile	1	
11	Rotor externe 1	1	
12	Rotor interne 1	1	
13	Goujon	1	

POMPE A HUILE

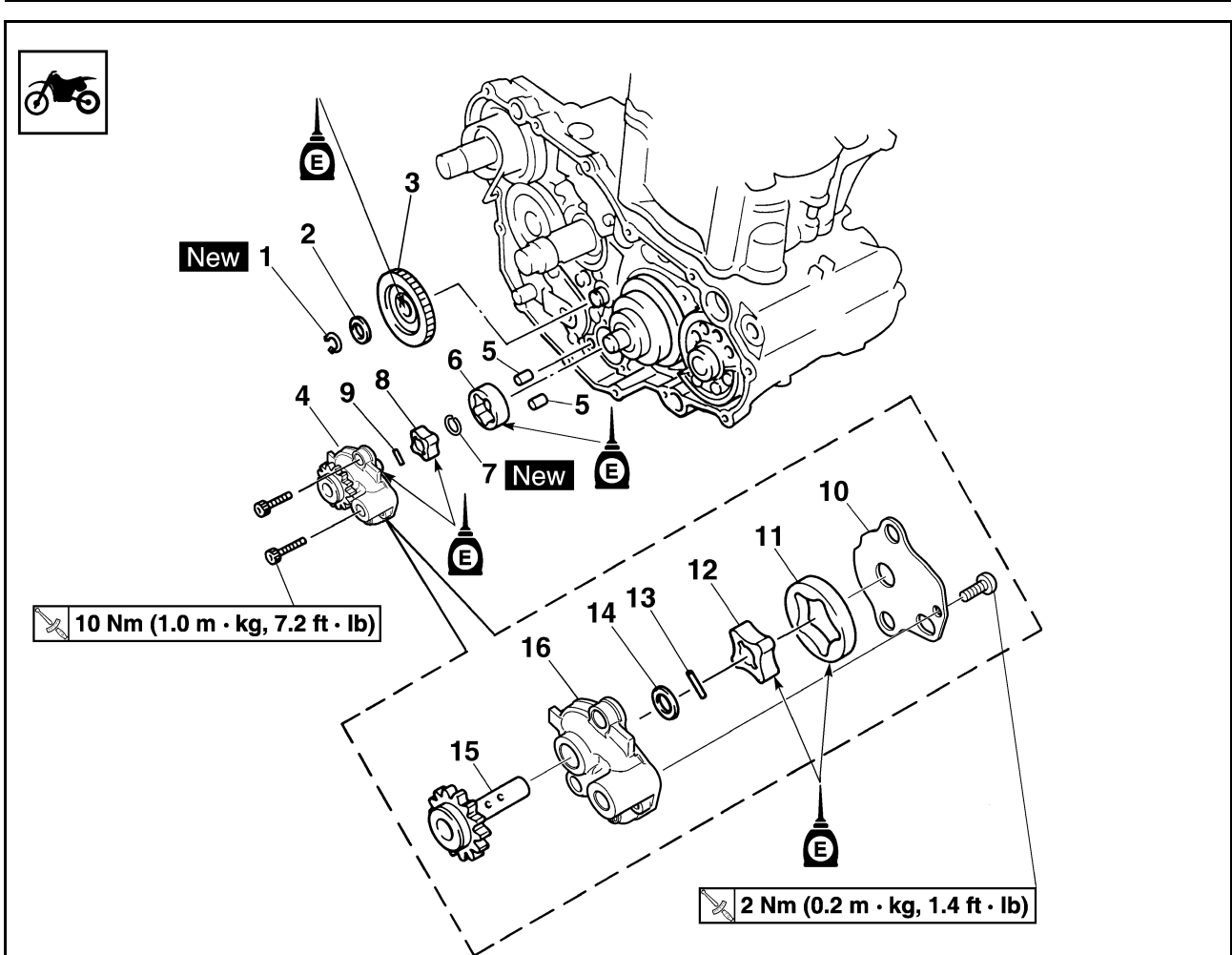

Ordre	Nom de la pièce	Qté	Remarques
14	Rondelle	1	
15	Arbre d'entraînement de pompe à huile	1	
16	Boîtier du rotor	1	

CONTRÔLE DE LA POMPE À HUILE

- Contrôler:
 - Pignon menant de pompe à huile
 - Arbre d'entraînement de pompe à huile
 - Boîtier du rotor
 - Couvercle de pompe à huile
Craquelures/usure/endommagement → Remplacer.
- Mesurer:
 - Jeu entre rotors "a"
(entre le rotor interne "1" et le rotor externe "2")
 - Jeu latéral "b"
(entre le rotor externe "2" et le corps du rotor "3")
 - Jeu entre corps et rotor "c"
(entre le corps du rotor "3" et les rotors "1" "2")
Hors spécifications → Remplacer la pompe à huile complète.

	Jeu entre rotors "a": 0.12 mm ou moins (0.0047 in ou moins) <Limite>: 0.20 mm (0.008 in)
	Jeu latéral "b": 0.09–0.17 mm (0.0035– 0.0067 in) <Limite>: 0.24 mm (0.009 in)
	Jeu entre corps et rotor "c": 0.03–0.10 mm (0.0012– 0.0039 in) <Limite>: 0.17 mm (0.0067 in)

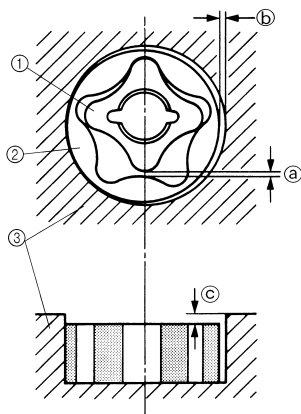

- Contrôler:
 - Mouvement irrégulier → Répéter les points 1 et 2 ou remplacer les pièces défectueuses.

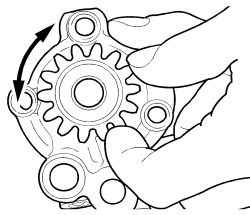

REPOSE DE LA POMPE À HUILE

- Monter:
 - Arbre d'entraînement de pompe à huile "1"
 - Rondelle "2"
 - Goujon "3"
 - Rotor interne 1 "4"

N.B.:

- Appliquer de l'huile moteur sur l'arbre d'entraînement de la pompe à huile et le rotor interne 1.
- Insérer le goujon dans la gorge du rotor interne 1.

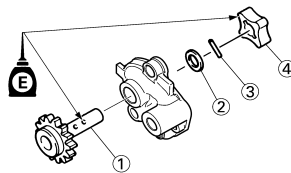

- Monter:
 - Rotor externe 1 "1"

N.B.:

- Appliquer de l'huile moteur sur le rotor externe 1.

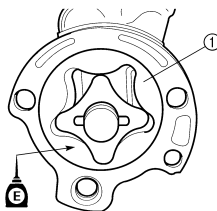

- Monter:
 - Couvercle de pompe à huile "1"
 - Vis (couvercle de pompe à huile) "2"



Vis (couvercle de pompe à huile):
2 Nm (0.2 m•kg, 1.4 ft•lb)

- Goujon "3"
- Rotor interne 2 "4"
- Circlip "5" **New**

N.B.:

- Appliquer de l'huile moteur sur l'arbre d'entraînement de la pompe à huile et le rotor interne 2.
- Insérer le goujon dans la gorge du rotor interne 2.

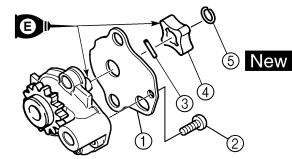

- Monter:
 - Rotor externe 2 "1"
 - Goujon "2"
 - Pompe à huile complète "3"
 - Boulon (pompe à huile complète) "4"



Boulon (pompe à huile complète):
10 Nm (1.0 m•kg, 7.2 ft•lb)

N.B.:

- Appliquer de l'huile moteur sur le rotor externe 2.

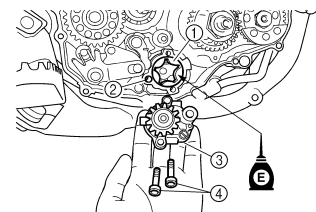

- Monter:
 - Pignon menant de pompe à huile "1"
 - Rondelle "2"
 - Circlip "3" **New**

N.B.:

- Appliquer de l'huile moteur sur la circonférence intérieure du pignon menant de pompe à huile.

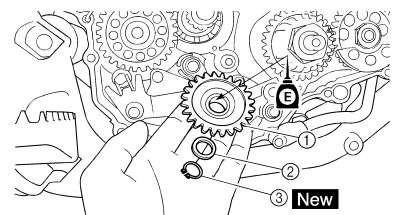

ARBRE DE KICK ET AXE DE SELECTEUR

ARBRE DE KICK ET AXE DE SELECTEUR

DÉPOSE DE L'ARBRE DE KICK ET DE L'AXE DE SÉLECTEUR

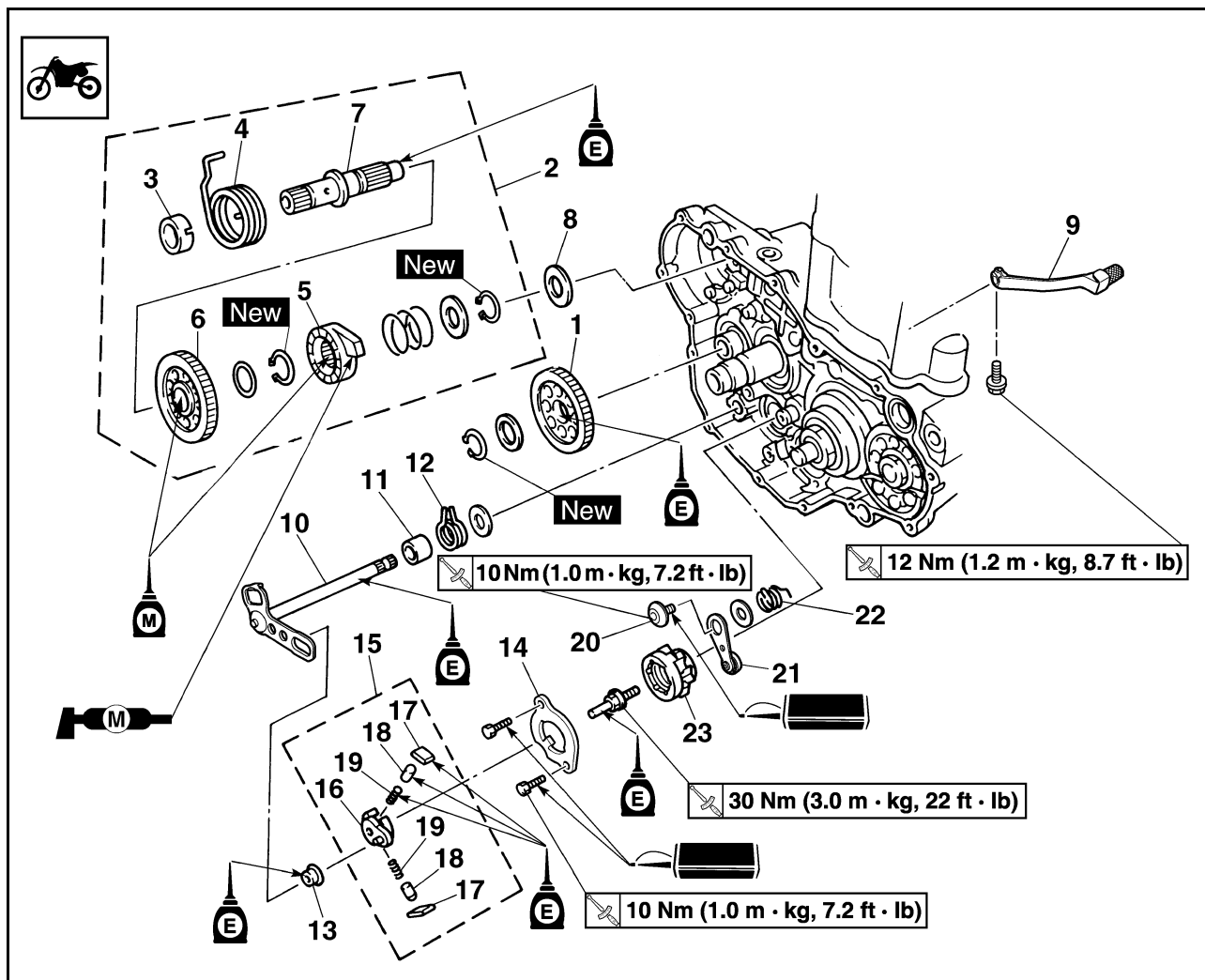

Ordre	Nom de la pièce	Qté	Remarques
	Pompe à huile		Se reporter à la section "POMPE A HUILE".
1	Pignon fou de kick	1	
2	Arbre de kick complet	1	Se reporter à la section de dépose.
3	Guide de ressort	1	
4	Ressort de torsion	1	
5	Roue à rochet	1	
6	Pignon de kick	1	
7	Arbre de kick	1	
8	Rondelle	1	
9	Sélecteur	1	
10	Axe de sélecteur	1	
11	Entretoise épaulée	1	
12	Ressort de torsion	1	
13	Rouleau	1	
14	Guide de sélecteur	1	Se reporter à la section de dépose.
15	Levier de sélecteur complet	1	Se reporter à la section de dépose.
16	Levier de sélecteur	1	

ARBRE DE KICK ET AXE DE SELECTEUR

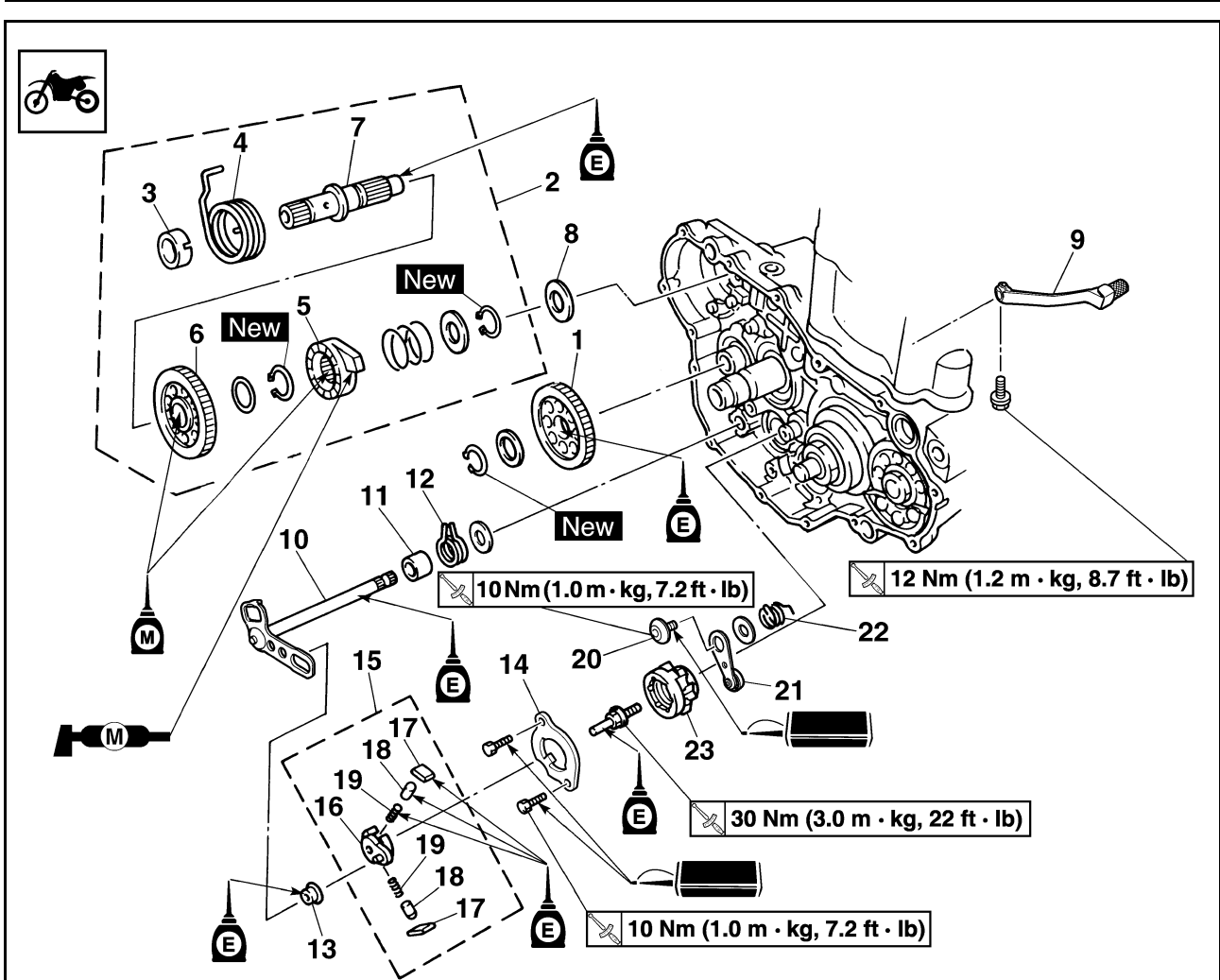

Ordre	Nom de la pièce	Qté	Remarques
17	Cliquet	2	
18	Goupille de cliquet	2	
19	Ressort	2	
20	Boulon (doigt de verrouillage)	1	
21	Doigt de verrouillage	1	
22	Ressort de torsion	1	
23	Segment	1	Se reporter à la section de dépose.

ARBRE DE KICK ET AXE DE SELECTEUR

DÉPOSE DE L'ARBRE DE KICK COMPLET

1. Déposer:

- Arbre de kick complet "1"

N.B.:

Décrocher le ressort de torsion "2" de l'orifice "a" du carter.

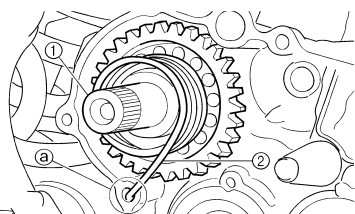

DÉPOSE DU GUIDE DE SÉLECTEUR ET DU LEVIER DE SÉLECTEUR COMPLET

1. Déposer:

- Boulon (guide de sélecteur)
- Guide de sélecteur "1"
- Levier de sélecteur complet "2"

N.B.:

Le levier de sélecteur complet se démonte en même temps que le guide de sélecteur.

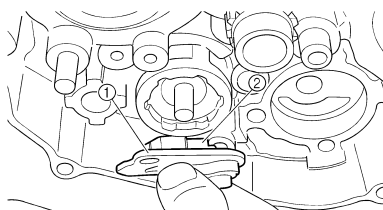

DÉPOSE DU SEGMENT

1. Déposer:

- Boulon (segment) "1"
- Segment "2"

N.B.:

Tourner le segment dans le sens inverse des aiguilles d'une montre jusqu'à la butée et desserrer le boulon.

ATTENTION:

Si le segment reçoit un impact, il risque d'être endommagé. Veiller à ne pas heurter le segment lors de la dépose du boulon.

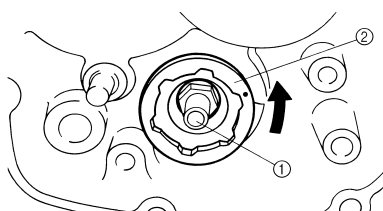

CONTRÔLE DE L'ARBRE DE KICK ET DE LA ROUE À ROCHET

1. Contrôler:

- Mouvement libre de la roue à rochet "1"
Mouvement irrégulier → Remplacer.
- Arbre de kick "2"
Usure/endommagement → Remplacer.
- Ressort "3"
Cassé → Remplacer.

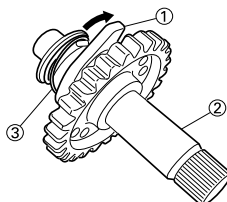

CONTRÔLE DU PIGNON DE KICK, DU PIGNON FOU DE KICK ET DE LA ROUE À ROCHET

1. Contrôler:

- Pignon de kick "1"
- Pignon fou de kick "2"
- Roue à rochet "3"
- Dents de pignon "a"
- Dents du rochet "b"
Usure/endommagement → Remplacer.

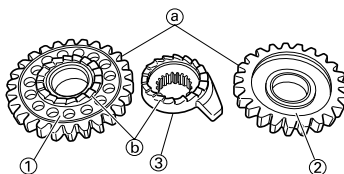

CONTRÔLE DE L'ARBRE DE SÉLECTEUR

1. Contrôler:

- Axe de sélecteur "1"
Déformation/endommagement → Remplacer.
- Ressort "2"
Cassé → Remplacer.

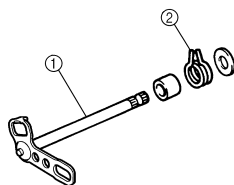

CONTRÔLE DU GUIDE DE SÉLECTEUR ET DU LEVIER DE SÉLECTEUR COMPLET

1. Contrôler:

- Guide de sélecteur "1"
- Levier de sélecteur "2"
- Cliquet "3"
- Goupille de cliquet "4"
- Ressort "5"
Usure/endommagement → Remplacer.

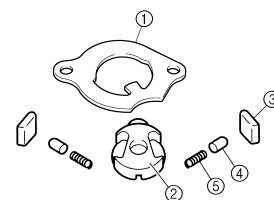

CONTRÔLE DU DOIGT DE VERROUILLAGE

1. Contrôler:

- Doigt de verrouillage "1"
Usure/endommagement → Remplacer.
- Ressort de torsion "2"
Cassé → Remplacer.

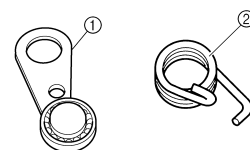

MONTAGE DU SEGMENT

1. Monter:

- Segment "1"
- Boulon (segment)

	Boulon (segment): 30 Nm (3.0 m•kg, 670.56 cm•lb)
---	---

N.B.:

Aligner l'encoche "a" du segment avec la goupille "b" du tambour.

ATTENTION:

Si le segment reçoit un impact, il risque d'être endommagé. Veiller à ne pas heurter le segment lors du serrage du boulon.

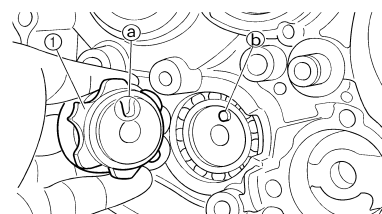

MONTAGE DU DOIGT DE VERROUILLAGE

1. Monter:

- Ressort de torsion "1"
- Rondelle "2"
- Doigt de verrouillage "3"
- Boulon (doigt de verrouillage) "4"

	Boulon (doigt de verrouillage): 10 Nm (1.0 m•kg, 7.2 ft•lb)
---	--

ARBRE DE KICK ET AXE DE SELECTEUR

N.B.:
Aligner le rouleau de doigt de verrouillage avec la fente du segment.

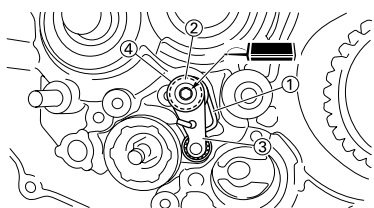

MONTAGE DU GUIDE DE SÉLECTEUR ET DU LEVIER DE SÉLECTEUR COMPLET

1. Monter:
- Ressort "1"
 - Goupille de cliquet "2"
 - Cliquet "3"
- Sur le levier de sélecteur "4".

N.B.:
Appliquer de l'huile moteur sur le ressort, la goupille de cliquet et le cliquet.

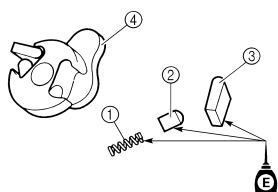

2. Monter:
- Levier de sélecteur complet "1"
- Sur le guide de sélecteur "2".

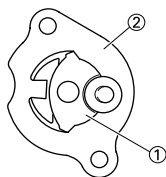

3. Monter:
- Levier de sélecteur complet "1"
 - Guide de sélecteur "2"

N.B.:

- Le levier de sélecteur se monte en même temps que le guide de sélecteur.
- Appliquer de l'huile moteur sur le boulon (segment).

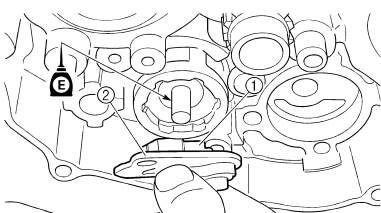

4. Monter:
- Boulon (guide de sélecteur) "1"

Boulon (guide de sélecteur):
10 Nm (1.0 m•kg, 7.2 ft•lb)

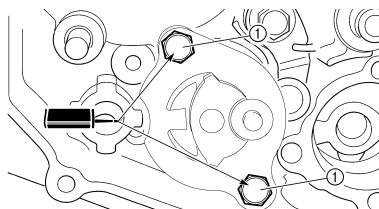

REPOSE DE L'ARBRE DE SÉLECTEUR

1. Monter:
- Rouleau "1"
 - Entretoise épaulée "2"
 - Ressort de torsion "3"
 - Rondelle "4"
 - Axe de sélecteur "5"

N.B.:
Appliquer de l'huile moteur sur le rouleau et l'axe de sélecteur.

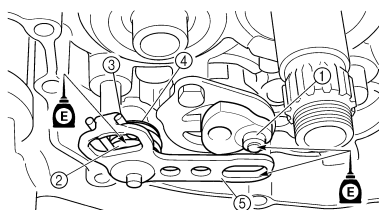

2. Monter:
- Sélecteur "1"
 - Boulon (selecteur) "2"

Boulon (sélecteur):
12 Nm (1.2 m•kg, 8.7 ft•lb)

N.B.:
En montant le sélecteur sur l'axe de sélecteur, veiller à ce que le centre du sélecteur soit placé à environ 4.4 mm (0.17 in) "a" au-dessus du haut du repose-pied.

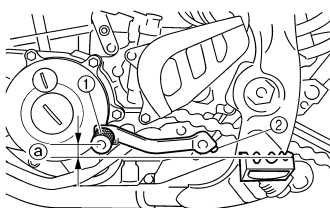

MONTAGE DE L'ARBRE DE KICK COMPLET

1. Monter:
- Pignon de kick "1"
 - Rondelle "2"

- Circlip "3" **New**
 - Roue à rochet "4"
 - Ressort "5"
 - Rondelle "6"
 - Circlip "7" **New**
- Sur l'arbre de kick "8".

N.B.:

- Appliquer de l'huile au bisulfure de molybdène sur la circonférence interne du pignon de kick et de la roue à rochet.
- Aligner le repère "a" de la roue à rochet avec le repère "b" de l'arbre de kick.

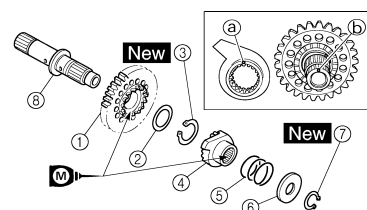

2. Monter:
- Ressort de torsion "1"
- Sur l'arbre de kick "2"

N.B.:
Veiller à ce que la butée "a" du ressort de torsion s'engage dans l'orifice "b" de l'arbre de kick.

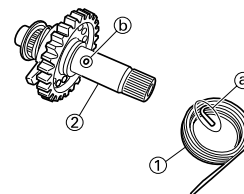

3. Monter:
- Guide de ressort "1"

N.B.:
Glisser le guide de ressort dans l'arbre de kick en veillant à ce que la gorge "a" du guide de ressort s'engage sur la butée du ressort de torsion.

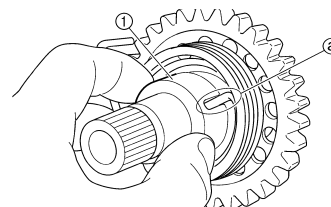

4. Monter:
- Arbre de kick complet "1"
 - Rondelle "2"

N.B.:
Appliquer la graisse au bisulfure de molybdène sur les surfaces de contact de la butée d'arbre de kick "a"

ARBRE DE KICK ET AXE DE SELECTEUR

et du guide de roue à rochet de l'arbre de kick "3".

- Appliquer de l'huile moteur sur l'arbre de kick.
- Faire glisser l'arbre de kick complet dans le carter moteur et vérifier que la butée d'arbre de kick "a" s'insère dans le guide de roue à rochet de l'arbre de kick.

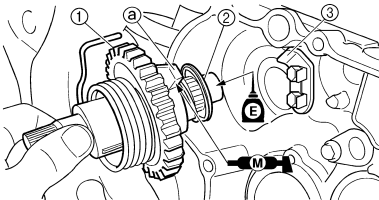

5. Accrocher:

- Ressort de torsion "1"

N.B.:

Faire tourner le ressort de torsion dans le sens des aiguilles d'une montre et l'accrocher dans l'orifice correspondant "a" du carter.

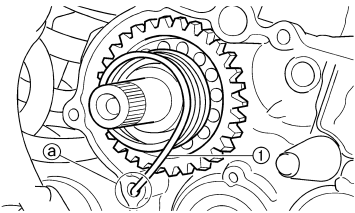

MONTAGE DU PIGNON FOU DE KICK

1. Monter:

- Pignon fou de kick "1"
- Rondelle "2"
- Circlip "3" **New**

N.B.:

- Appliquer de l'huile moteur sur la circonférence intérieure du pignon fou de kick.
- Monter le pignon fou de kick en orientant son côté chanfreiné "a" vers vous.

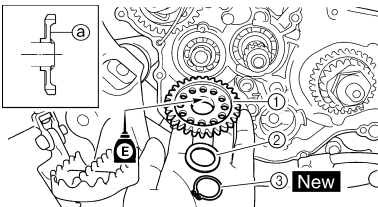

VOLANT MAGNETIQUE CDI

VOLANT MAGNETIQUE CDI

DÉPOSE DU VOLANT MAGNÉTIQUE CDI

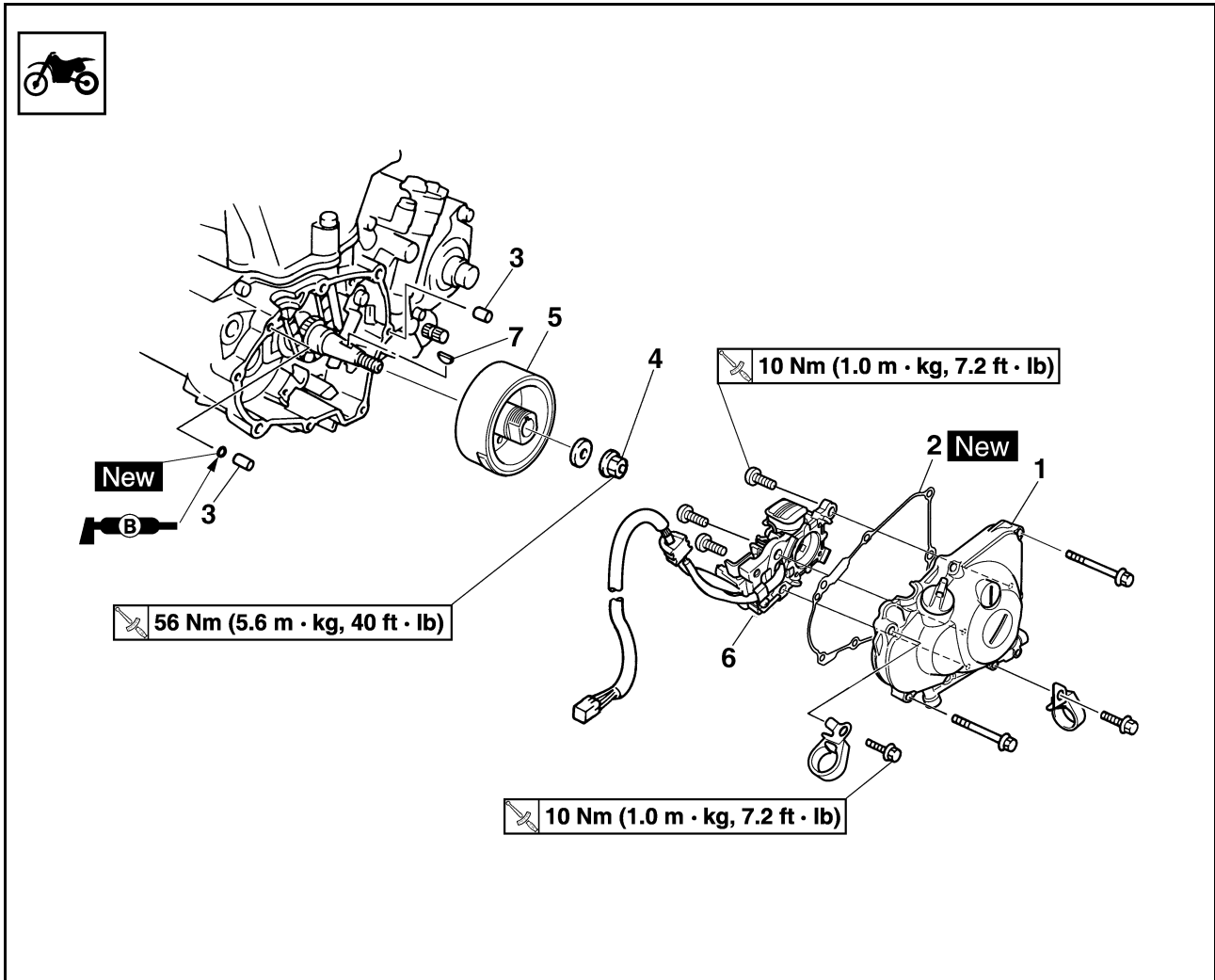

Ordre	Nom de la pièce	Qté	Remarques
	Selle et réservoir de carburant		Se reporter à la section "SELLE, RESERVOIR DE CARBURANT ET CACHES LATÉRAUX".
	Déconnecter le fil du volant magnétique CDI.		
1	Couvercle de carter gauche	1	
2	Joint	1	
3	Goujon	2	
4	Ecrou (rotor)	1	Se reporter à la section de dépose.
5	Rotor	1	Se reporter à la section de dépose.
6	Stator	1	
7	Clavette demi-lune	1	

VOLANT MAGNETIQUE CDI

DÉPOSE DU ROTOR

- Déposer:
 - Ecrou (rotor) "1"
 - Rondelle

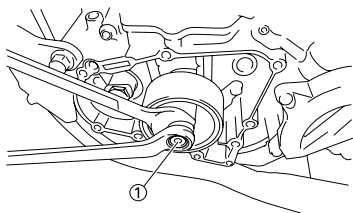

- Déposer:
 - Rotor "1"
 - Utiliser l'extracteur de rotor 2.



Extracteur de rotor:
YM-04151/90890-04151

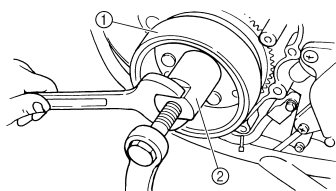

CONTRÔLE DU VOLANT MAGNÉTIQUE CDI

- Contrôler:
 - Surface intérieure du rotor "a"
 - Surface extérieure du stator "b"
 Endommagement → Contrôler le faux-rond et le roulement de vilebrequin.
Si nécessaire, remplacer le volant magnétique CDI et/ou le stator.

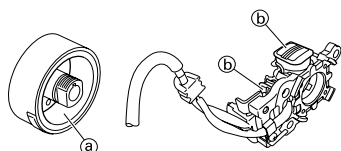

CONTRÔLE DE LA CLAVETTE DEMI-LUNE

- Contrôler:
 - Clavette demi-lune "1"
 Endommagement → Remplacer.

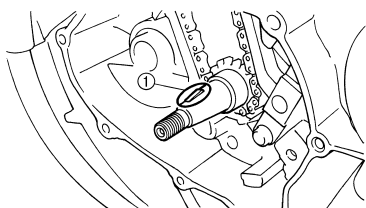

MONTAGE DU VOLANT MAGNÉTIQUE CDI

- Monter:
 - Stator "1"

- Boulon (stator) "2"



Boulon (stator):
10 Nm (1.0 m•kg,
7.2ft•lb)

N.B.:

- Appliquer le produit d'étanchéité sur l'œillet caoutchouc du fil du volant magnétique CDI.
- Serrer les vis à l'aide de la mèche T30.



**YAMAHA Bond N°1215
(ThreeBond® N°1215):**
90890-85505

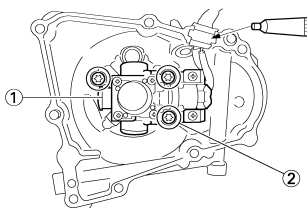

- Monter:
 - Clavette demi-lune "1"
 - Rotor "2"

N.B.:

- Dégraisser les surfaces de contact des parties coniques du vilebrequin et du rotor.
- En montant la clavette demi-lune, veiller à ce que sa surface plane "a" soit parallèle à la ligne de centrage du vilebrequin "b".
- En montant le rotor, aligner la rainure "c" du rotor avec la clavette demi-lune.

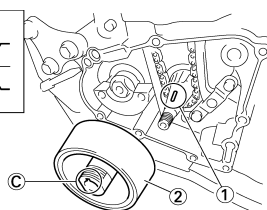
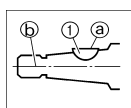

- Monter:
 - Rondelle
 - Ecrou (rotor) "1"



Ecrou (rotor):
56 Nm (5.6 m•kg, 40
ft•lb)

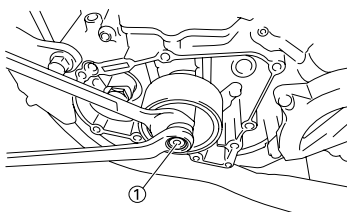

- Connecter:
 - Fil du volant magnétique C.D.I.
 Se reporter à la section "CHEMINEMENT DES CABLES" au CHAPITRE 2.

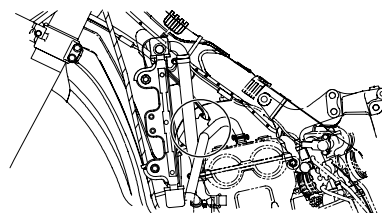

- Monter:
 - Goujon
 - Joint torique **New**
 - Joint (couverture de carter gauche) **New**
 - Couvercle de carter gauche "1"
 - Guide de durit (durit de mise à l'air de la culasse) "2"
 - Boulon (couverture de carter gauche)



Boulon (couverture de carter gauche):
10 Nm (1.0 m•kg, 7.2
ft•lb)

N.B.:

- Appliquer de la graisse à savon de lithium sur le joint torique.
- Serrer les boulons par étapes et en procédant en croix.

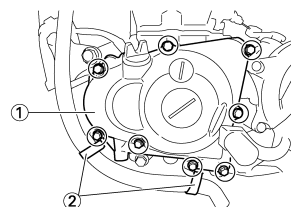

DEPOSE DU MOTEUR

DEPOSE DU MOTEUR

DÉPOSE DU MOTEUR

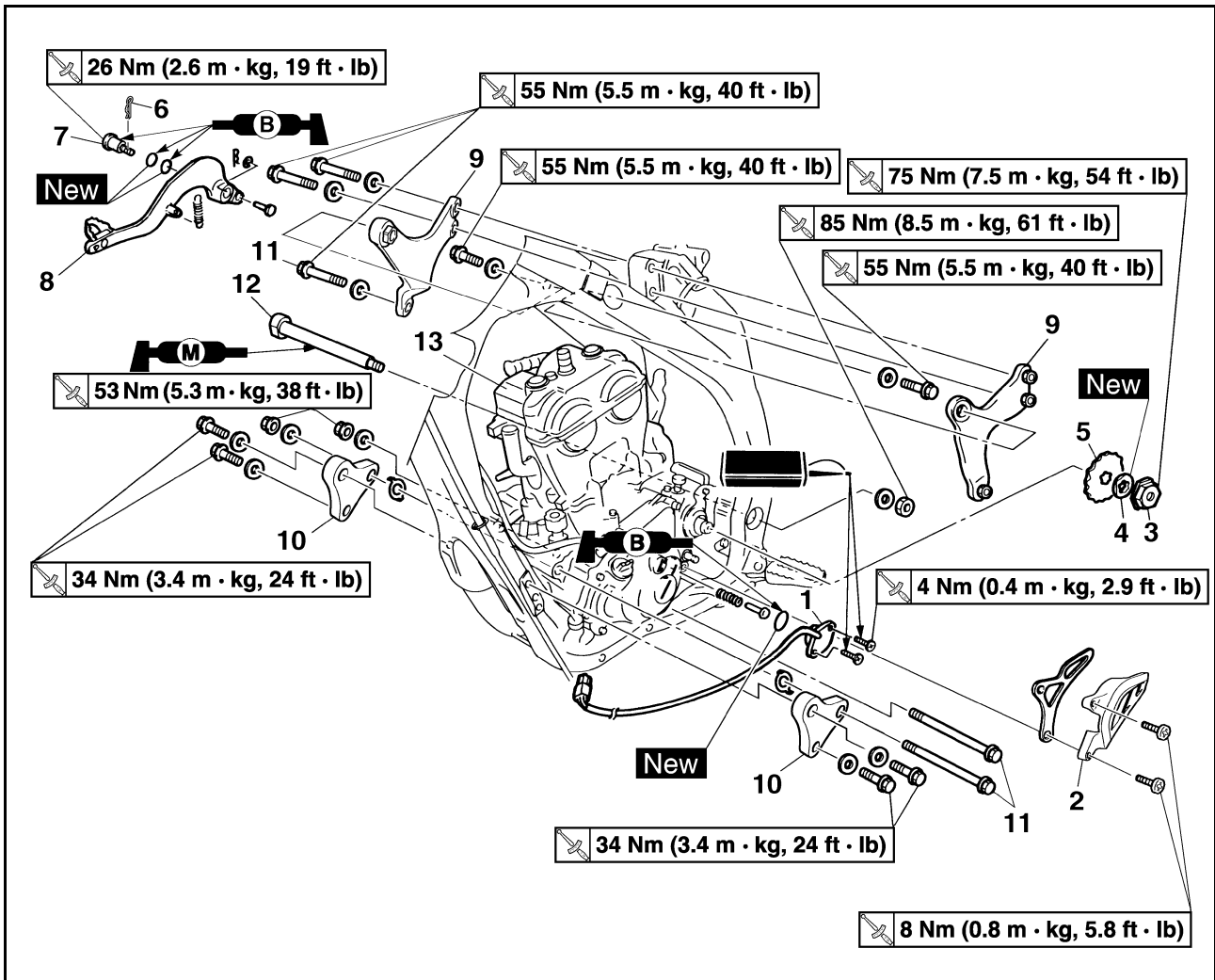

Ordre	Nom de la pièce	Qté	Remarques
	Caler la moto en plaçant un support adéquat sous le cadre.		Se reporter à "REMARQUES CONCERNANT LA MANIPULATION".
	Selle et réservoir de carburant		Se reporter à la section "SELLE, RÉSERVOIR DE CARBURANT ET CACHES LATÉRAUX".
	Amortisseur arrière		Se reporter à la section "AMORTISSEUR ARRIÈRE" au CHAPITRE 5.
	Carburateur		Se reporter à la section "CARBURATEUR".
	Tube d'échappement et silencieux		Se reporter à la section "TUBE D'ÉCHAPPEMENT ET SILENCIEUX".
	Câble d'embrayage		Déconnecter du côté du moteur.
	Radiateur		Se reporter à la section "RADIATEUR".
	Sélecteur		Se reporter à la section "ARBRE DE KICK ET AXE DE SÉLECTEUR".
	Durite de mise à l'air de la culasse		Se reporter à la section "ARBRES A CAMES".
	Vidanger l'huile moteur.		Se reporter à la section "CHANGEMENT DE L'HUILE MOTEUR" du CHAPITRE 3.
	Bobine d'allumage		

DEPOSE DU MOTEUR

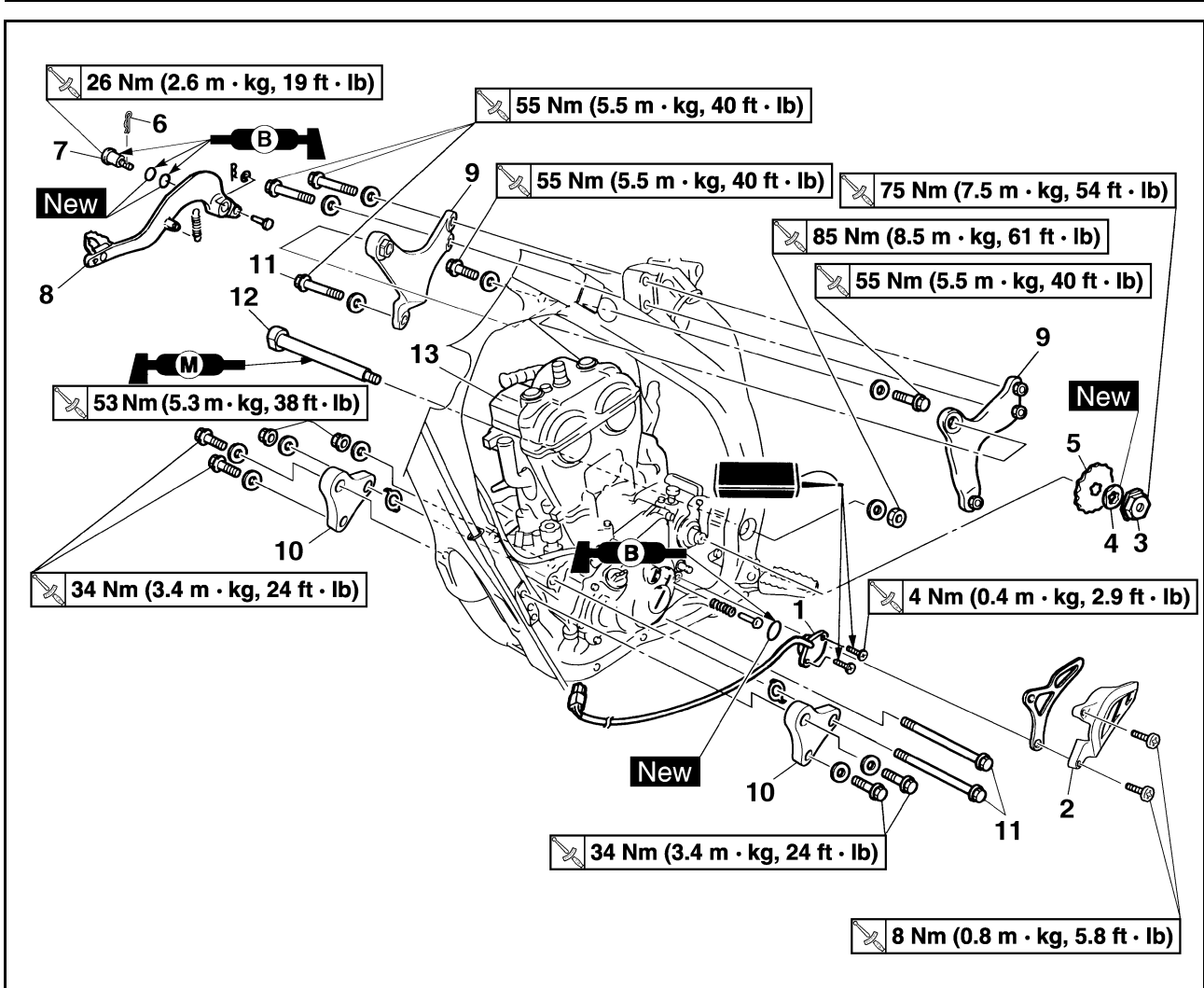

Ordre	Nom de la pièce	Qté	Remarques
	Déconnecter le fil du volant magnétique CDI.		
	Protège-carter		
1	Contacteur de point mort	1	
2	Couvercle de pignon de chaîne de transmission	1	
3	Ecrou (couronne arrière)	1	Se reporter à la section de dépose.
4	Rondelle-frein	1	Se reporter à la section de dépose.
5	Couronne arrière	1	Se reporter à la section de dépose.
6	Clip	1	
7	Boulon (pédale de frein)	1	
8	Pédale de frein	1	
9	Support de moteur supérieur	2	
10	Support de moteur inférieur	2	
11	Boulon d'ancrage du moteur	3	
12	Boulon-pivot	1	Se reporter à la section de dépose.
13	Moteur	1	Se reporter à la section de dépose.

DEPOSE DU MOTEUR

REMARQUES CONCERNANT LA MANIPULATION

⚠ AVERTISSEMENT

Bien caler la moto afin qu'elle ne risque pas de basculer.

DÉPOSE DE LA COURONNE ARRIÈRE

- Déposer:
 - Ecrou (couronne arrière) "1"
 - Rondelle d'arrêt "2"

N.B.:

- Redresser l'onglet de la rondelle-frein.
- Desserrer l'écrou tout en actionnant le frein arrière.

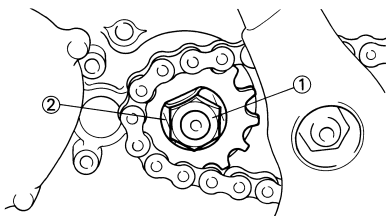

- Déposer:
 - Couronne arrière "1"
 - Chaîne de transmission "2"

N.B.:

Déposer la couronne arrière et la chaîne de transmission.

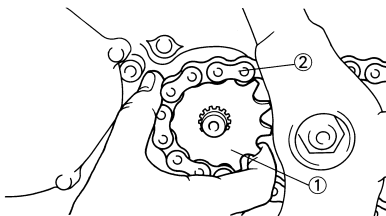

DÉPOSE DU MOTEUR

- Déposer:
 - Boulon-pivot "1"

N.B.:

Si l'on extrait entièrement le boulon-pivot, le bras oscillant n'est plus supporté. Si possible, insérer un axe de diamètre équivalent dans l'autre extrémité du bras oscillant pour le supporter.

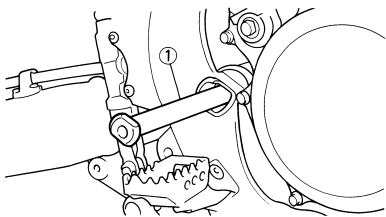

- Déposer:
 - Moteur "1"
 Du côté droit.

N.B.: S'assurer que les fiches rapides, les durits et les câbles sont déconnectés.

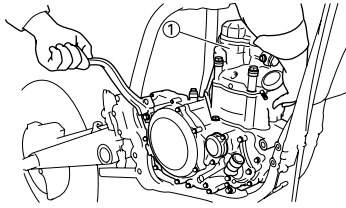

REPOSE DU MOTEUR

- Monter:
 - Moteur "1"
 Monter le moteur par le côté droit.
 - Boulon-pivot "2"

	Boulon-pivot: 85 Nm (8.5 m•kg, 61 ft•lb)
---	--

- Boulon d'ancrage du moteur (inférieur) "3"

	Boulon d'ancrage du moteur (inférieur): 53Nm (5.3 m•kg, 38 ft•lb)
---	---

- Support de moteur inférieur "4"
- Boulon (support de moteur inférieur) "5"

	Boulon (support de moteur inférieur): 34 Nm (3.4 m•kg, 24 ft•lb)
---	--

- Rondelle "6"
- Boulon d'ancrage du moteur (avant) "7"

	Boulon d'ancrage du moteur (avant): 53 Nm (5.3 m•kg, 38 ft•lb)
---	--

- Support de moteur supérieur "8"
- Boulon (support de moteur supérieur) "9"

	Boulon (support de moteur supérieur): 55 Nm (5.5 m•kg, 40 ft•lb)
---	--

- Boulon d'ancrage du moteur (supérieur) "10"

	Boulon d'ancrage du moteur (supérieur): 55 Nm (5.5 m•kg, 40 ft•lb)
---	--

- N.B.:
- Appliquer de la graisse au bisulfure de molybdène sur le boulon-pivot.
 - Monter la rondelle en orientant la

griffe "a" vers l'extérieur du châssis.

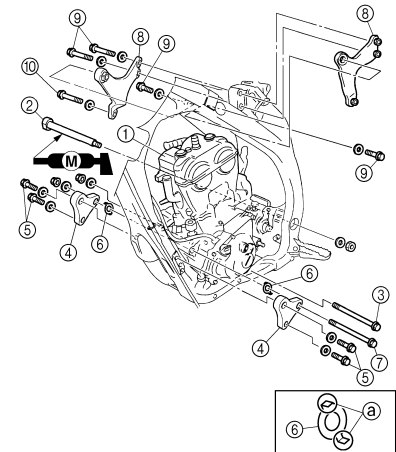

MONTAGE DE LA PÉDALE DE FREIN

- Monter:
 - Ressort "1"
 - Pédale de frein "2"
 - Joint torique "3" **New**
 - Boulon (pédale de frein) "4"

	Boulon (pédale de frein): 26 Nm (2.6 m•kg, 19 ft•lb)
--	--

- Clip "5"

N.B.:

Appliquer de la graisse à savon de lithium sur le boulon, les joints toriques et le support de pédale de frein.

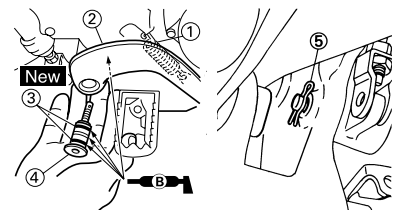

MONTAGE DE LA COURONNE ARRIÈRE

- Monter:
 - Couronne arrière "1"
 - Chaîne de transmission "2"

N.B.:

Monter en même temps la couronne arrière et la chaîne de transmission.

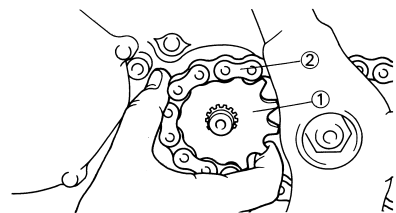

- Monter:
 - Rondelle d'arrêt "1" **New**

- Ecrou (couronne arrière) "2"

	Ecrou (couronne arrière): 75 Nm (7.5 m•kg, 54 ft•lb)
---	---

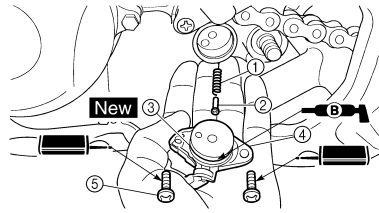

N.B.:

Serrer l'écrou tout en actionnant le frein arrière.

ATTENTION:

Veiller à serrer au couple spécifié ; sinon l'autre pièce risque d'être endommagée.

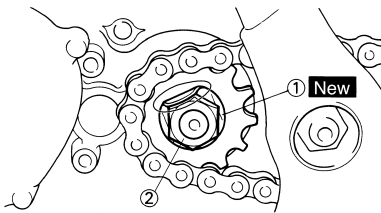

3. Plier l'onglet de la rondelle-frein pour bloquer l'écrou.
4. Monter:
 - Patin de pignon de chaîne de transmission
 - Couvercle de pignon de chaîne de transmission "1"
 - Vis (couvercle de pignon de chaîne de transmission) "2"

	Vis (couvercle de pignon de chaîne de transmission): 8 Nm (0.8 m•kg, 5.8 ft•lb)
---	--

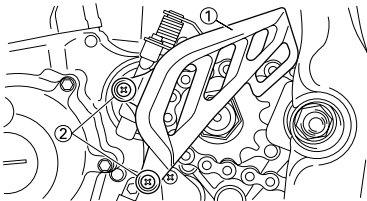

MONTAGE DU CONTACTEUR DE POINT MORT

1. Monter:
 - Ressort "1"
 - Goupille "2"
 - Joint torique "3" **New**
 - Contacteur de point mort "4"
 - Vis (contacteur de point mort) "5"

	Vis (contacteur de point mort): 4 Nm (0.4 m•kg, 2.9 ft•lb)
---	---

N.B.:

Appliquer de la graisse à savon de lithium sur le joint torique.

CARTER MOTEUR ET VILEBREQUIN

CARTER MOTEUR ET VILEBREQUIN

DÉPOSE DU VILEBREQUIN

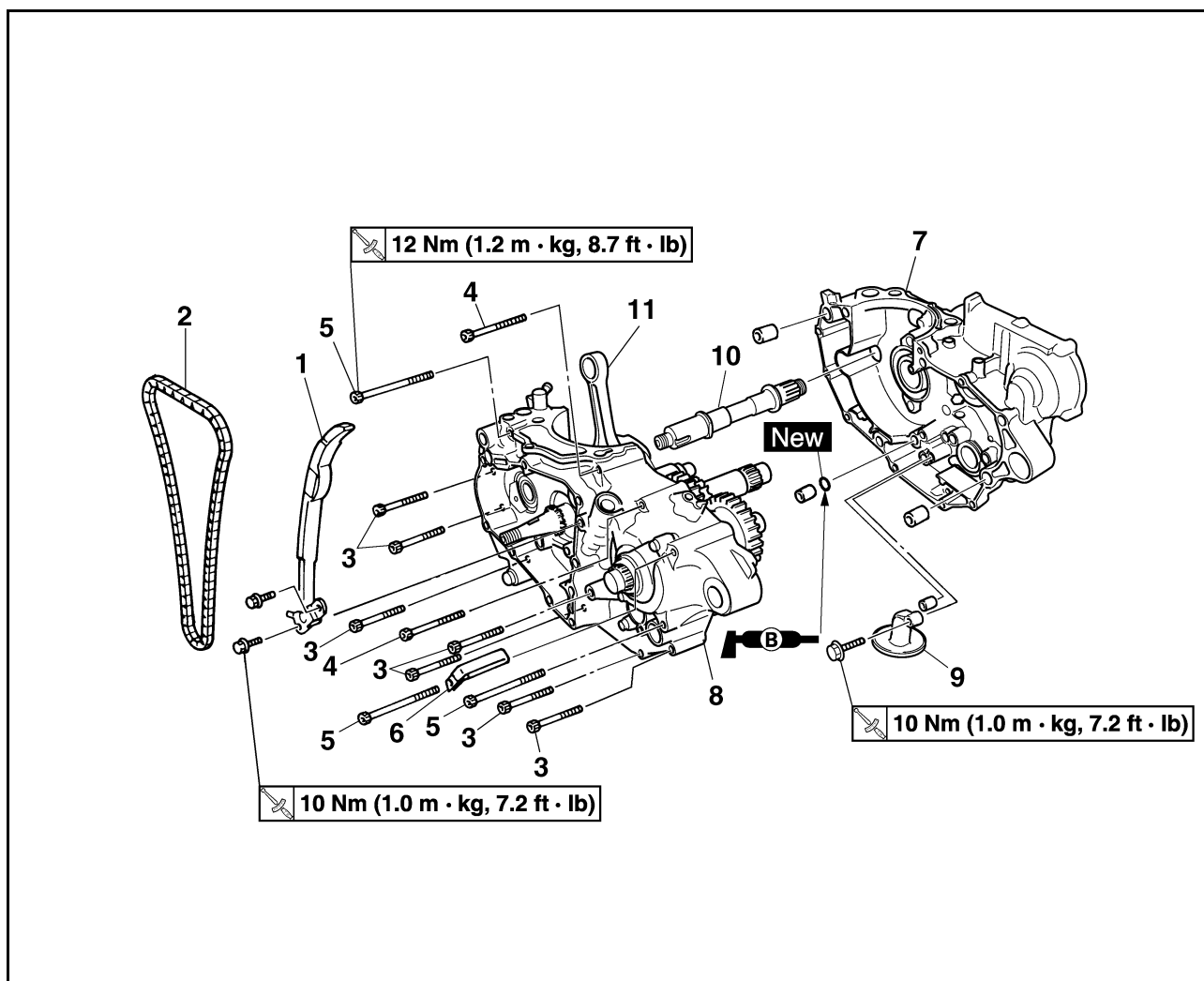

Ordre	Nom de la pièce	Qté	Remarques
	Moteur		Se reporter à la section "DEPOSE DU MOTEUR".
	Piston		Se reporter à la section "CYLINDRE ET PISTON".
	Balancier		Se reporter à la section "BALANCIER".
	Arbre de kick complet		Se reporter à la section "ARBRE DE KICK ET AXE DE SELECTEUR".
	Segment		Se reporter à la section "ARBRE DE KICK ET AXE DE SELECTEUR".
	Stator		Se reporter à la section "VOLANT MAGNETIQUE CDI".
1	Patin de chaîne de distribution (côté admission)	1	
2	Chaîne de distribution	1	
3	Boulon [L = 50 mm (1.97 in)]	7	Se reporter à la section de dépose.
4	Boulon [L = 60 mm (2.36 in)]	2	Se reporter à la section de dépose.
5	Boulon [L = 80 mm (3.15 in)]	3	Se reporter à la section de dépose.
6	Guide de durit	1	Se reporter à la section de dépose.
7	Carter moteur droit	1	Se reporter à la section de dépose.

CARTER MOTEUR ET VILEBREQUIN

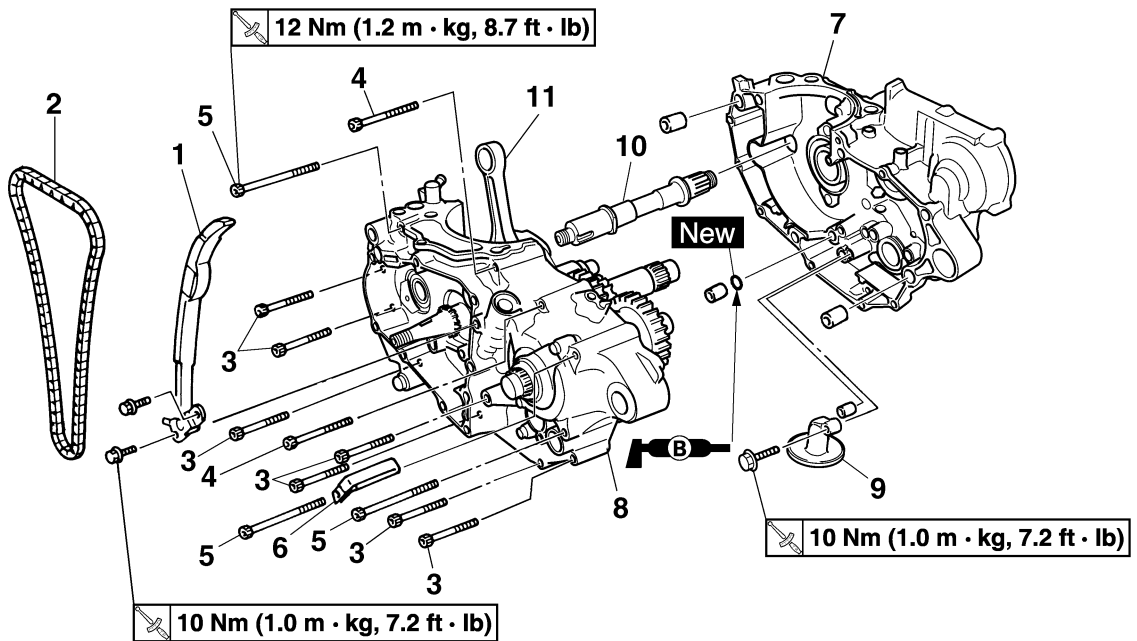

Ordre	Nom de la pièce	Qté	Remarques
8	Carter moteur gauche	1	Se reporter à la section de dépose.
9	Crépine à huile	1	
10	Arbre de balancier	1	Se reporter à la section de dépose.
11	Vilebrequin	1	Se reporter à la section de dépose.

CARTER MOTEUR ET VILEBREQUIN

DÉPOSE DU ROULEMENT DE CARTER MOTEUR

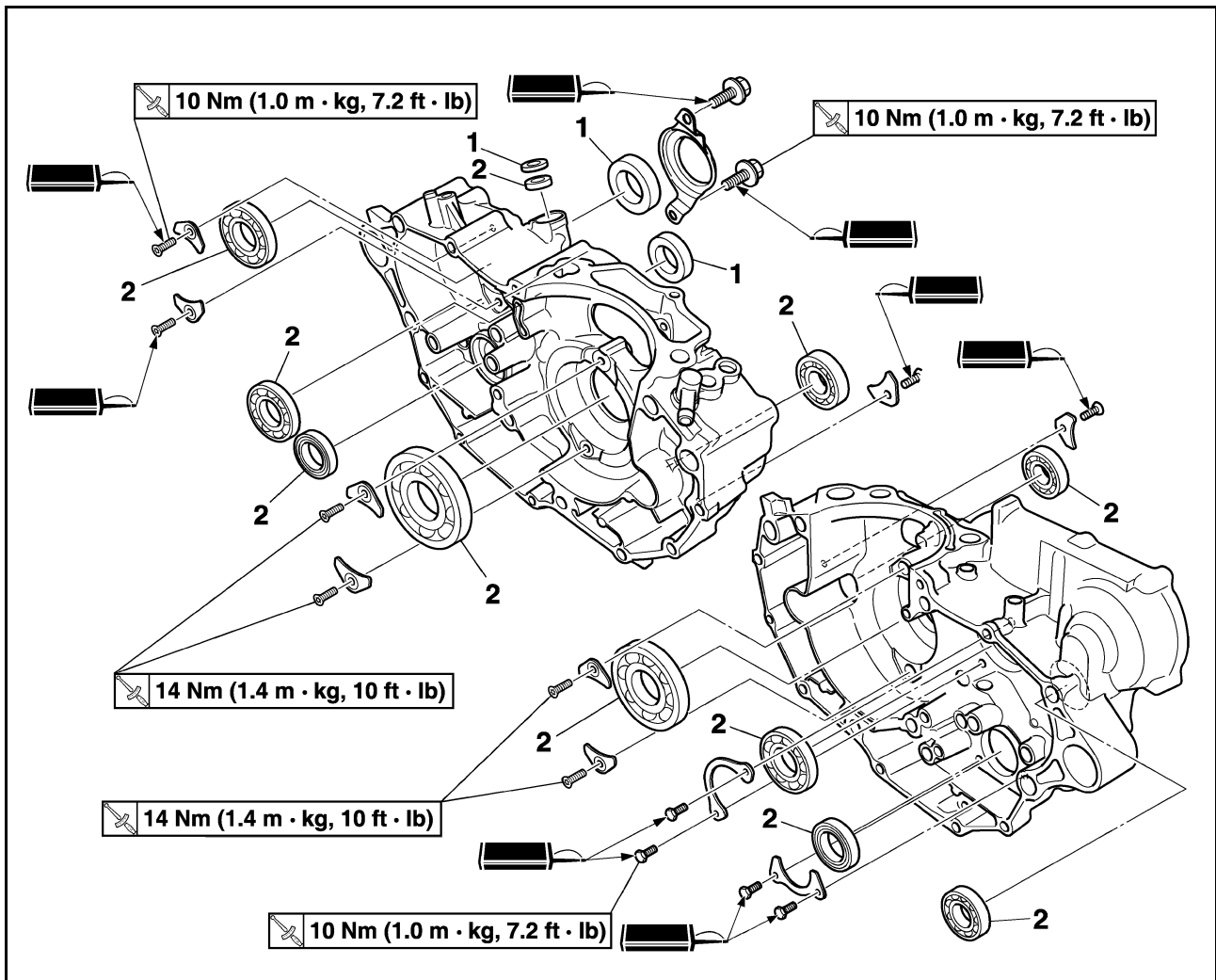

Ordre	Nom de la pièce	Qté	Remarques
	Boîte de vitesses		Se reporter à la section "BOITE DE VITESSES, TAMBOUR ET FOURCHETTES DE SELECTION".
	Tambour et fourchette de sélection		Se reporter à la section "BOITE DE VITESSES, TAMBOUR ET FOURCHETTES DE SELECTION".
1	Bague d'étanchéité	3	
2	Roulement	10	Se reporter à la section de dépose.

CARTER MOTEUR ET VILEBREQUIN

DÉMONTAGE DU CARTER MOTEUR

- Séparer:
 - Carter moteur droit
 - Carter moteur gauche

Etapes de la séparation:

- Déposer les boulons du carter moteur, le guide de durit et le support de câble d'embrayage.

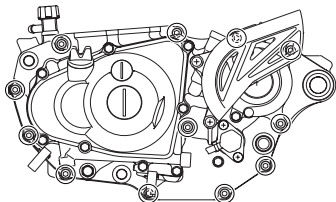

N.B.: Desserrer chaque boulon d'1/4 de tour à la fois puis, lorsque tous les boulons sont desserrés, les déposer.

- Déposer le carter droit "1".

- N.B.:**
- Placer le côté gauche du carter moteur vers le bas et séparez-le en insérant une lame de tournevis dans la fente de séparation "a" du carter moteur.
 - Soulevez le carter moteur droit horizontalement tout en tapotant légèrement la fente de séparation du carter et la noix de montage du moteur à l'aide d'un maillet en caoutchouc; laisser le vilebrequin et la boîte de vitesses dans le carter moteur gauche.

ATTENTION: Taper sur le demi-carter à l'aide d'un maillet en plastique. Ne taper que sur portions renforcées du carter. Ne pas taper sur la surface de contact du joint. Travailler lentement et avec précaution. Veiller à séparer les deux demi-carters symétriquement. Si les deux demi-carters ne se séparent pas, vérifier qu'une vis ou une fixation n'a pas été oubliée. Ne jamais forcer.

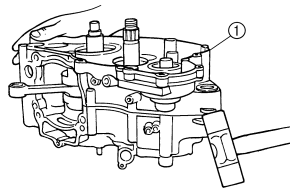
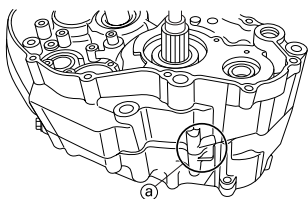

- Déposer les goujons et le joint torique.

DÉPOSE DE L'ARBRE D'ÉQUILIBRAGE

- Déposer:
 - Arbre de balancier "1"

N.B.: Déposer l'arbre de balancier en maintenant son côté plat "a" face au vilebrequin.

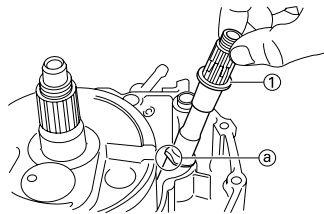

DÉPOSE DU VILEBREQUIN

- Déposer:
 - Vilebrequin "1"Utiliser l'outil de séparation de carter moteur "2".

	Outil de séparation de carter: YU-A9642/90890-04152
--	--

N.B.: Installer l'outil de séparation de carter moteur comme illustré.

ATTENTION: Ne pas chasser le vilebrequin au marteau.

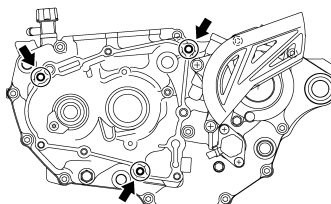
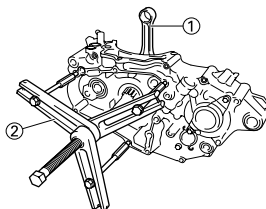

DÉPOSE DU ROULEMENT DE CARTER MOTEUR

- Déposer:
 - Roulement "1"

N.B.:

- Déposer le roulement en appuyant sur sa cage externe.
- Ne pas réutiliser le roulement déposé.

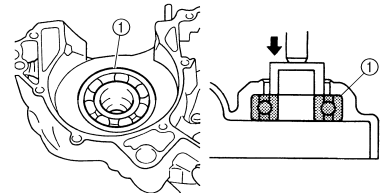

CONTRÔLE DE LA CHAÎNE DE DISTRIBUTION ET DU PATIN DE CHAÎNE DE DISTRIBUTION

- Contrôler:
 - Chaîne de distribution
Fissures/rigidité → Remplacer ensemble la chaîne de distribution et le pignon d'arbre à cames.

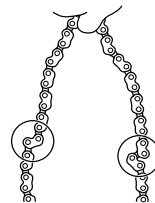

- Contrôler:
 - Patin de chaîne de distribution
Usure/endommagement → Remplacer.

CONTRÔLE DU CARTER MOTEUR

- Contrôler:
 - Surface de contact "a"
Rayures → Remplacer.
 - Noix de montage du moteur "b", carter
Craquelures/endommagement → Remplacer.

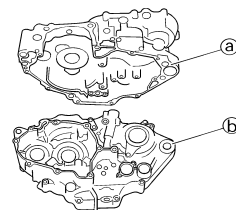

- Contrôler:
 - Roulement
Faire tourner la cage interne avec le doigt.
Rugosité/grippage → Remplacer.

CARTER MOTEUR ET VILEBREQUIN

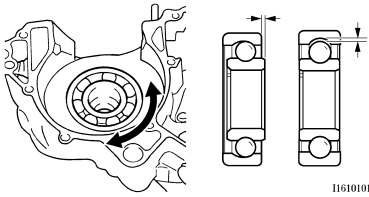

3. Contrôler:

- Bague d'étanchéité
Endommagement → Remplacer.

CONTRÔLE DU VILEBREQUIN

1. Mesurer:

- Limite de faux-rond "a"
 - Limite de jeu de pied de bielle "b"
 - Jeu latéral de tête de bielle "c"
 - Largeur de volant "d"
- Hors spécifications → Remplacer.
Utiliser un comparateur à cadran et un calibre d'épaisseur.

	Comparateur à cadran et support: YU-3097/90890-01252	
	Standard	<Limite>
Limite de fauxrond:	0.03 mm (0.0012 in)	0.05 mm (0.002 in)
Jeu de pied de bielle:	0.4–1.0 mm (0.016–0.039 in)	2.0 mm (0.08 in)
Jeu latéral:	0.15–0.45 mm (0.0059–0.0177 in)	0.50 mm (0.02 in)
Largeur de volant:	61.95–62.00 mm (2.439–2.441 in)	—

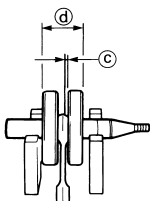
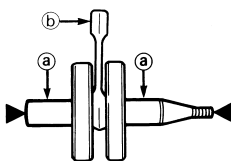

CONTRÔLE DE LA CRÉPINE D'HUILE

1. Contrôler:

- Crépine à huile
Endommagement → Remplacer.

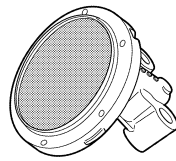

MONTAGE DU ROULEMENT DE CARTER MOTEUR

1. Monter:

- Roulement **New**
- Butoir de roulement
- Boulon (butoir de roulement)



Boulon (butoir de roulement):
10 Nm (1.0 m•kg, 7.2 ft•lb)

- Vis (butoir de roulement)



Vis (butoir de roulement):
10 Nm (1.0 m•kg, 7.2 ft•lb)

- Vis [butoir de roulement (vilebrequin)] "1"



Vis [butoir de roulement (vilebrequin)]:
14 Nm (1.4 m•kg, 1.0 ft•lb)

Sur les carters moteur gauche et droit

N.B.:

- Monter le roulement en appuyant parallèlement sur sa cage externe.
- Pour empêcher la vis [butoir de roulement (vilebrequin)] de se desserrer, écraser la périphérie de la tête de la vis "a" dans la partie concave "b" à l'aide d'un poinçon par exemple. Ce faisant, veiller à ne pas endommager la cannelure de la tête de la vis.

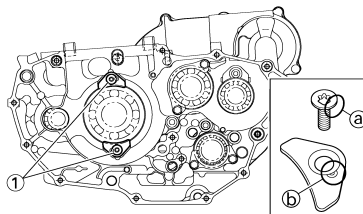

MONTAGE DU VILEBREQUIN

1. Monter:

- Vilebrequin "1"
- Utiliser l'outil de montage du vilebrequin "2", "3", "4" et "5".

brequin "2", "3", "4" et "5".



Pot de montage du vilebrequin "2":
YU-90050/90890-01274
Boulon de montage du vilebrequin "3":
YU-90050/90890-01275
Adaptateur (M12) "4":
YU-90063/90890-01278
Entretoise (outil de montage du vilebrequin) "5":
YM-91044/90890-04081

N.B.:

- Maintenir la bielle au point mort haut d'une main tout en tournant l'écrou de l'outil de montage de l'autre main. Actionner l'outil de montage jusqu'à ce que le vilebrequin bute contre le roulement.
- Avant de monter le vilebrequin, nettoyer la surface de contact du carter.

ATTENTION:

Ne pas utiliser de marteau pour insérer le vilebrequin.

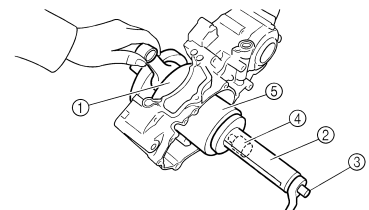

A

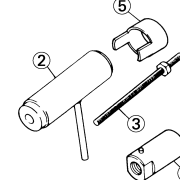

B

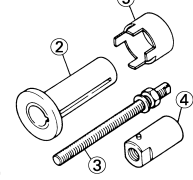

A. USA et CDN

B. Sauf USA et CDN

2. Contrôler:

- Fonctionnement du sélecteur
 - Fonctionnement de la boîte de vitesses
- Fonctionnement irrégulier → Remplacer.

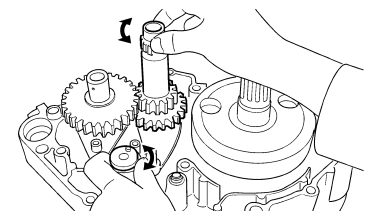

3. Monter:

- Crépine à d'huile "1"

CARTER MOTEUR ET VILEBREQUIN

- Boulon (crépine à huile) "2"

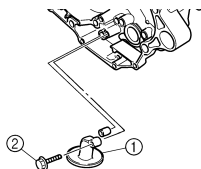
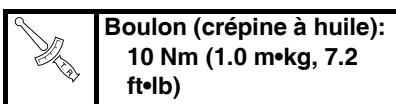

4. Appliquer:

- Pâte d'étanchéité
Sur le carter moteur droit.



N.B.:

Nettoyer la surface de contact des carters droit et gauche avant d'appliquer la pâte d'étanchéité.

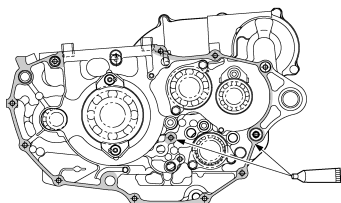

5. Monter:

- Goujon "1"
- Joint torique "2" **New**
- Carter moteur droit
Sur le carter moteur gauche.

N.B.:

- Appliquer de la graisse à savon de lithium sur le joint torique.
- Adapter le carter droit sur le carter gauche. Taper légèrement sur le carter à l'aide d'un marteau en plastique.
- Monter le carter en veillant à placer la bielle au PMH (point mort haut).

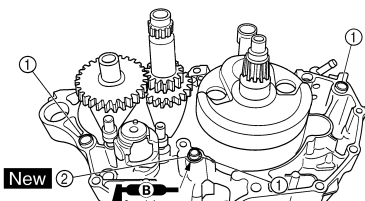

6. Serrer:

- Boulon (guide de durit) "1"
- Boulon (carter)

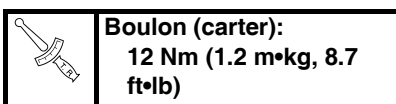

N.B.:

Serrer les boulons de serrage du carter moteur par étapes et en procédant en croix.

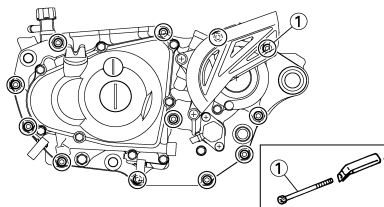

7. Monter:

- Chaîne de distribution
- Patin de chaîne de distribution (côté admission)
- Boulon (patin de chaîne de distribution)

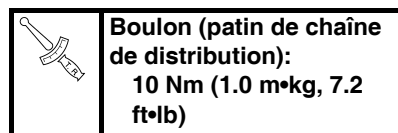

8. Déposer:

- Pâte d'étanchéité
Répandue sur la surface de contact du cylindre.

9. Appliquer:

- Huile moteur
Sur le maneton de bielle, le roulement et le trou d'huile.

10. Contrôler:

- Fonctionnement du vilebrequin et de la boîte de vitesses.
Fonctionnement irrégulier → Remplacer.

BOITE DE VITESSES, TAMBOUR ET FOURCHETTES DE SELECTION

BOITE DE VITESSES, TAMBOUR ET FOURCHETTES DE SELECTION

DÉPOSE DE LA BOÎTE DE VITESSES, DU TAMBOUR ET DE LA FOURCHETTE DE SÉLECTION

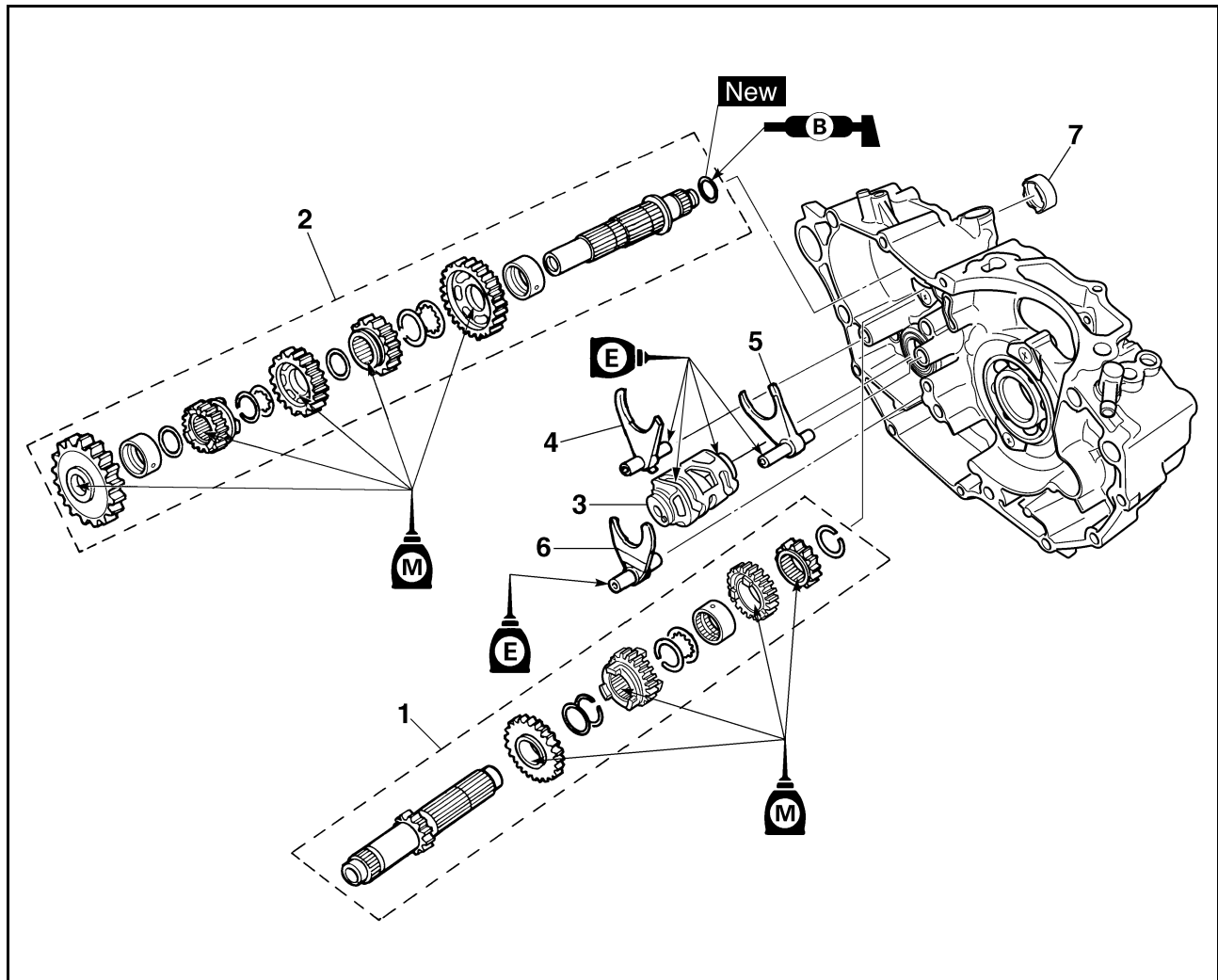

Ordre	Nom de la pièce	Qté	Remarques
	Moteur		Se reporter à la section "DEPOSE DU MOTEUR".
	Séparer le carter moteur.		Se reporter à la section "CARTER MOTEUR ET VILEBREQUIN".
1	Arbre primaire	1	Se reporter à la section de dépose.
2	Arbre secondaire	1	Se reporter à la section de dépose.
3	Tambour	1	Se reporter à la section de dépose.
4	Fourchette de sélection 3	1	Se reporter à la section de dépose.
5	Fourchette de sélection 2	1	Se reporter à la section de dépose.
6	Fourchette de sélection 1	1	Se reporter à la section de dépose.
7	Entretoise épaulée	1	

BOITE DE VITESSES, TAMBOUR ET FOURCHETTES DE SELECTION

DÉPOSE DE LA BOÎTE DE VITESSES

- Déposer:
 - Arbre primaire "1"
 - Arbre secondaire "2"
 - Tambour
 - Fourchette de sélection 3
 - Fourchette de sélection 2
 - Fourchette de sélection 1

N.B.:

- Déposer l'ensemble avec l'entretoise épaulée "3" monté sur le carter.
- Déposer avec précaution. Prendre note de la position de chaque pièce. Prendre note de la position de chaque pièce. Bien noter la position et l'orientation des fourchettes de sélection.
- Déposer ensemble l'arbre primaire, l'arbre secondaire, le tambour et la fourchette de sélection en tapant légèrement sur l'arbre secondaire de la transmission à l'aide d'un marteau en plastique.

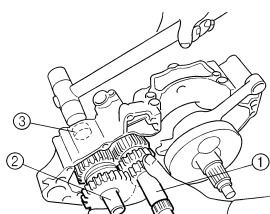

CONTRÔLE DES PIGNONS

- Contrôler:
 - Crabot d'accouplement "a"
 - Dents du pignon "b"
 - Gorge de fourchette "c"
 - Usure/endommagement → Remplacer.

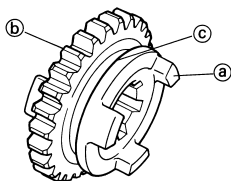

- Contrôler:
 - Joint torique "1"
 - Endommagement → Remplacer.

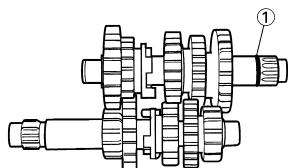

- Contrôler:
 - Rotation des pignons
 - Mouvement irrégulier → Réparer

ou remplacer.

CONTRÔLE DU ROULEMENT

- Contrôler:
 - Roulement "1"
 - Faire tourner la cage interne avec le doigt.
 - Rugosité/grippage → Remplacer.

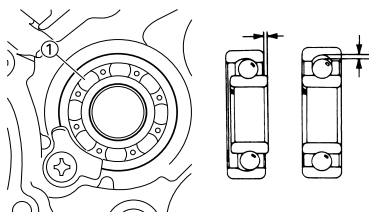

CONTRÔLE DE LA FOURCHETTE DE SÉLECTION, DU TAMBOUR ET DU SEGMENT

- Contrôler:
 - Fourchette de sélection "1"
 - Usure/endommagement/rayures → Remplacer.

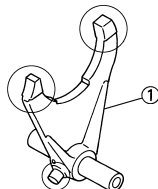

- Contrôler:
 - Tambour "1"
 - Segment "2"
 - Usure/endommagement → Remplacer.

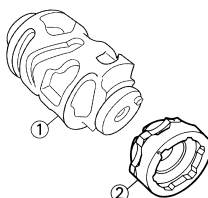

- Contrôler:
 - Mouvement de la fourchette
 - Mouvement irrégulier → Remplacer.

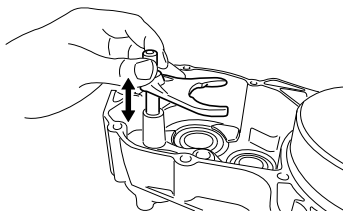

N.B.:

En cas de mauvais fonctionnement d'une fourchette de sélection, remplacer non seulement la fourchette mais aussi les deux pignons adjacents.

REPOSE DE LA BOÎTE DE VITESSES

- Monter:
 - Pignon de 5ème (21T) "1"
 - Pignon de 3ème (18T) "2"
 - Entretoise épaulée "3"
 - Pignon de 4ème (22T) "4"
 - Pignon de 2ème (15T) "5"
 - Sur l'arbre primaire "6".

N.B.:

Appliquer de l'huile au bisulfure de molybdène sur la surface interne et l'extrémité du pignon fou et sur la surface interne du pignon baladeur, puis procéder au montage.

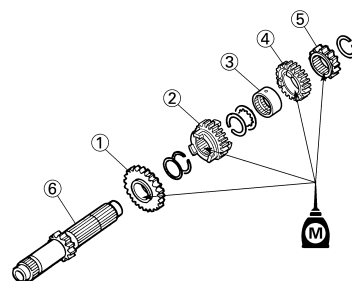

- Monter:
 - Entretoise épaulée "1"
 - Pignon de 2ème (23T) "2"
 - Pignon de 4ème (24T) "3"
 - Pignon de 3ème (23T) "4"
 - Pignon de 5ème (20T) "5"
 - Entretoise épaulée "6"
 - Pignon de 1ère (27T) "7"
 - Joint torique "8" **New**
 - Sur l'arbre secondaire "9".

N.B.:

- Appliquer de l'huile au bisulfure de molybdène sur la surface interne et l'extrémité du pignon fou et sur la surface interne du pignon baladeur, puis procéder au montage.
- Appliquer de la graisse à savon de lithium sur le joint torique.

BOITE DE VITESSES, TAMBOUR ET FOURCHETTES DE SELECTION

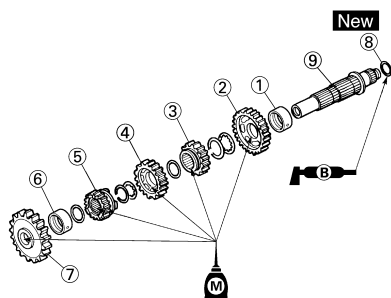

3. Monter:

- Rondelle "1"
- Circlip "2" **New**

N.B.:

- Veiller à ce que le côté à bord vif du circlip "a" soit positionné à l'opposé de la rondelle et du pignon "b".
- Monter le circlip en assoyant uniformément ses extrémités "c" sur les crêtes des cannelures.

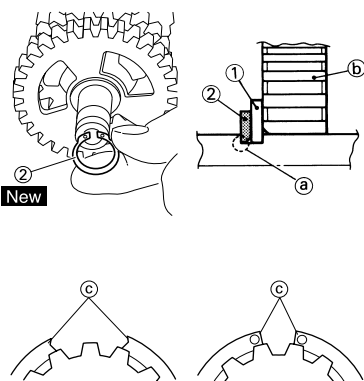

4. Monter:

- Entretoise épaulée "1"

N.B.:

- Appliquer de la graisse à savon de lithium sur la lèvre de la bague d'étanchéité.
- En montant l'entretoise épaulée dans le carter, faire très attention à la lèvre de la bague d'étanchéité du carter.

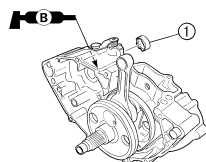

5. Monter:

- Fourchette de sélection 1 (G) "1"
 - Fourchette 2 (C) "2"
 - Fourchette 3 (D) "3"
 - Tambour "4"
- Sur l'arbre primaire et l'arbre secondaire.

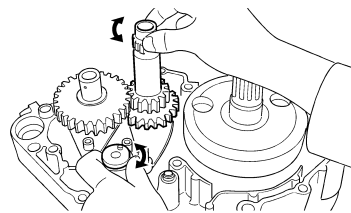

N.B.:

- Appliquer de l'huile au bisulfure de molybdène sur les gorges des fourchettes de sélection.
- Appliquer de l'huile moteur dans la gorge de la came de sélection, sur la surface de contact du roulement et au niveau de l'axe de la fourchette de sélection.
- Engrener la fourchette de sélection n°1 (G) avec le pignon de 4ème "5" et la fourchette n°3 (D) avec le pignon de 5ème "7" de l'arbre secondaire.
- Engrener la fourchette n°2 (C) avec le pignon de 3ème "6" de l'arbre principal.

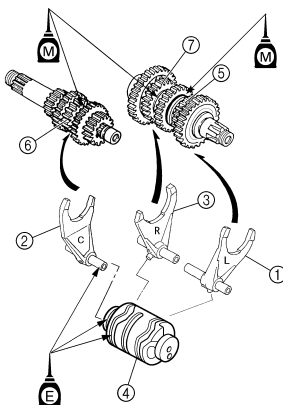

6. Monter:

- Boîte de vitesses complète "1"
- Sur le carter gauche "2".

N.B.:

Appliquer de l'huile moteur sur les roulements et les barres de guidage.

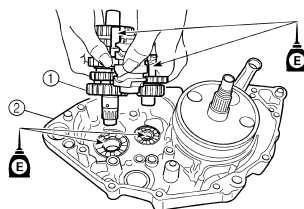

7. Contrôler:

- Fonctionnement du sélecteur
 - Fonctionnement de la boîte de vitesses
- Fonctionnement irrégulier → Remplacer.

ROUE AVANT ET ROUE ARRIERE

.CHASSIS

ROUE AVANT ET ROUE ARRIERE

DÉPOSE DE LA ROUE AVANT

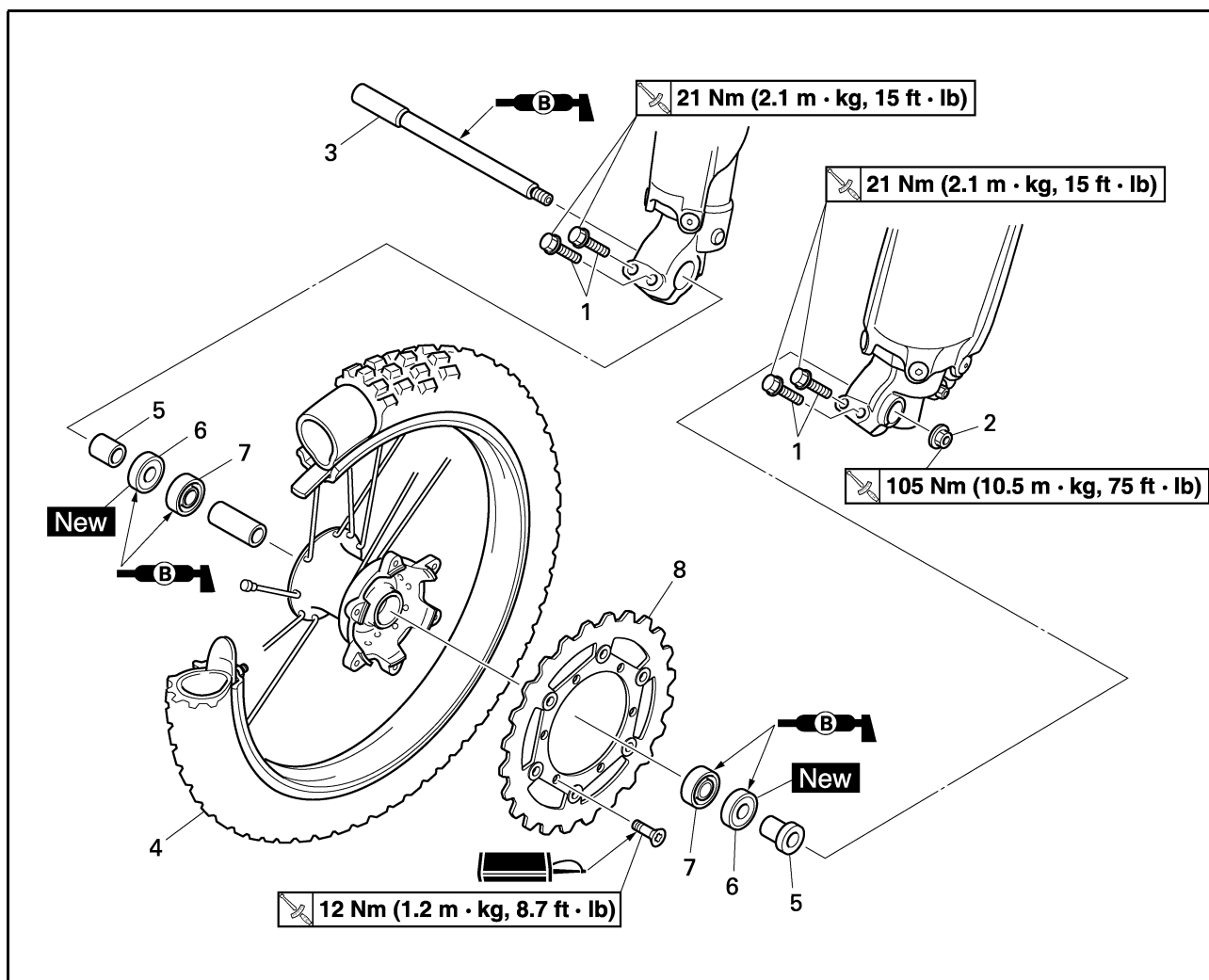

Ordre	Nom de la pièce	Qté	Remarques
	Caler la moto en plaçant un support adéquat sous le moteur.		Se reporter à "REMARQUES CONCERNANT LA MANIPULATION".
1	Boulon (support d'axe)	4	Desserrer uniquement.
2	Ecrou (axe de roue avant)	1	
3	Axe de roue avant	1	
4	Roue avant	1	
5	Entretoise épaulée	2	
6	Bague d'étanchéité	2	
7	Roulement	2	Se reporter à la section de dépose.
8	Disque de frein	1	

ROUE AVANT ET ROUE ARRIERE

DÉPOSE DE LA ROUE ARRIÈRE

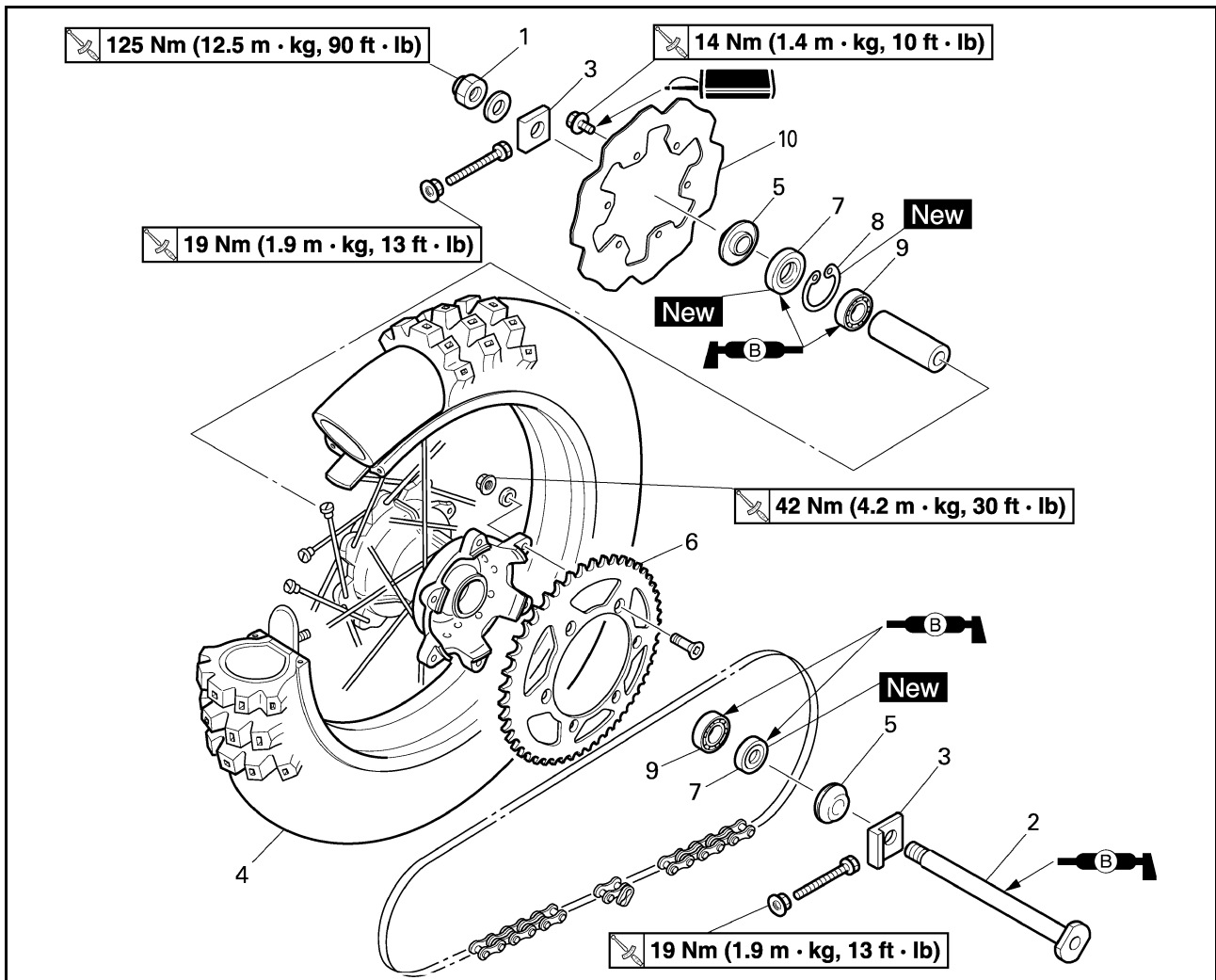

Ordre	Nom de la pièce	Qté	Remarques
	Caler la moto en plaçant un support adéquat sous le moteur.		Se reporter à "REMARQUES CONCERNANT LA MANIPULATION".
1	Ecrou (axe de roue arrière)	1	
2	Axe de roue arrière	1	
3	Tendeur de chaîne de transmission	2	
4	Roue arrière	1	Se reporter à la section de dépose.
5	Entretoise épaulée	2	
6	Pignon de roue arrière	1	
7	Bague d'étanchéité	2	
8	Circlip	1	
9	Roulement	2	Se reporter à la section de dépose.
10	Disque de frein	1	

5

ROUE AVANT ET ROUE ARRIERE

REMARQUES CONCERNANT LA MANIPULATION

⚠ AVERTISSEMENT

Bien caler la moto afin qu'elle ne risque pas de basculer.

DÉPOSE DE LA ROUE ARRIÈRE

- Déposer:
 - Roue "1"

N.B.:

Pousser la roue vers l'avant et déposer la chaîne de transmission "2".

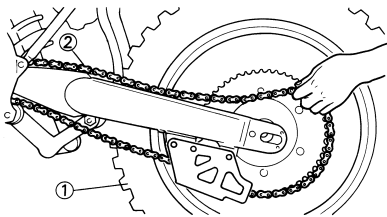

DÉPOSE DU ROULEMENT DE ROUE

- Déposer:
 - Roulement "1"

N.B.:

Déposer le roulement à l'aide d'un arache-roulement courant "2".

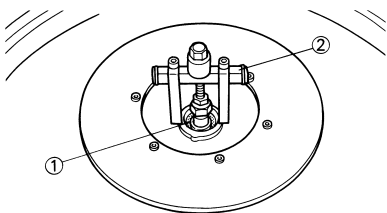

CONTRÔLE DE LA ROUE

- Mesurer:
 - Voile de roue
Hors spécifications → Réparer/remplacer.

	Limite de voile de roue: Radial "1": 2.0 mm (0.08 in) Latéral "2": 2.0 mm (0.08 in)
--	--

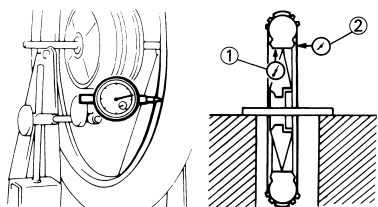

- Contrôler:
 - Roulement
Faire tourner la cage interne avec le doigt.
Rugosité/grippage → Remplacer.

N.B.:

Remplacer ensemble les roulements,

la bague d'étanchéité et l'entretoise épaulée de roue.

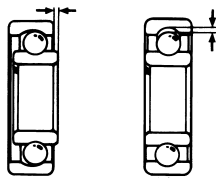

CONTRÔLE DE L'AXE DE ROUE

- Mesurer:
 - Déformations de l'axe de roue
Hors spécifications → Remplacer.
Utiliser le comparateur à cadran "1".

	Limite de flexion d'axe de roue: 0.5 mm (0.020 in)
--	--

N.B.:

La valeur de flexion est égale à la moitié de la valeur affichée sur le comparateur à cadran.

⚠ AVERTISSEMENT

Ne pas tenter de redresser un axe déformé.

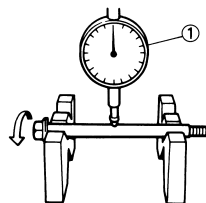

CONTRÔLE DU DISQUE DE FREIN

- Mesurer:
 - Déflexion du disque de frein (disque de frein arrière seulement)
Utiliser le comparateur à cadran "1".
Hors spécifications → Contrôler le voile de roue.
Si le voile de roue est normal, remplacer le disque de frein.

	Limite de déflexion du disque de frein: Arrière: <Limite>: 0.15 mm (0.006 in)
--	--

- Mesurer:
 - Épaisseur du disque de frein "a"

Hors spécifications → Remplacer.

	Épaisseur du disque de frein: Avant: 3.0 mm (0.12 in) <Limite>: 2.5 mm (0.10 in) Arrière: 4.0 mm (0.16 in) <Limite>: 3.5 mm (0.14 in)
--	--

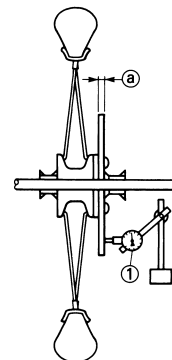

MONTAGE DE LA ROUE AVANT

- Monter:
 - Roulement (gauche) "1"
 - Entretoise "2"
 - Roulement (droit) "3"
 - Bague d'étanchéité "4" **New**

N.B.:

- Appliquer de la graisse à savon de lithium sur le roulement et la lèvre de la bague d'étanchéité lors du montage.
- Utiliser une douille de même diamètre que le diamètre extérieur de la cage du roulement.
- Monter d'abord le côté gauche du roulement.
- Monter la bague d'étanchéité en positionnant vers l'extérieur la marque ou le numéro du fabricant.

ATTENTION:

Ne pas frapper sur la cage interne du roulement. Le contact ne peut avoir lieu qu'avec la cage externe.

ROUE AVANT ET ROUE ARRIERE

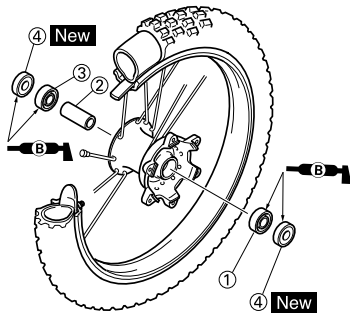

2. Monter:

- Disque de frein "1"
- Boulon (disque de frein) "2"



Boulon (disque de frein):
12 Nm (1.2 m•kg, 8.7 ft•lb)

N.B.:

Serrer les boulons par étapes et en procédant en croix.

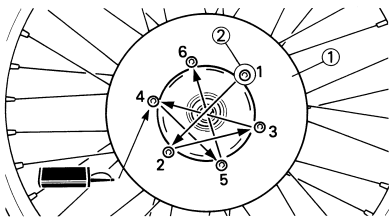

3. Monter:

- Entretoise épaulée "1"

N.B.:

- Appliquer de la graisse à savon de lithium sur la lèvre de la bague d'étanchéité.
- Monter les entretoises épaulées en orientant les ergots "a" vers la roue.

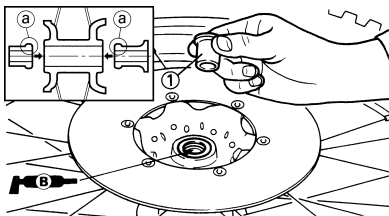

4. Monter:

- Roue

N.B.:

Monter correctement le disque de frein "1" entre les plaquettes de frein "2".

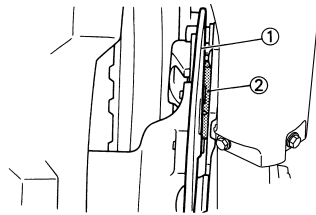

5. Monter:

- Axe de roue "1"

N.B.:

Appliquer de la graisse à savon de lithium sur l'axe de roue.

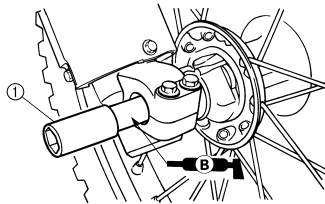

6. Monter:

- Ecrou (axe de roue) "1"



Ecrou (axe de roue):
105 Nm (10.5 m•kg, 75 ft•lb)

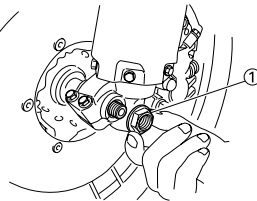

7. Serrer:

- Boulon (support d'axe) "1"



Boulon (support d'axe):
21 Nm (2.1 m•kg, 15 ft•lb)

N.B.:

Avant de serrer le boulon, engager l'axe de roue dans le support d'axe en poussant plusieurs fois sur la fourche en serrant le frein avant.

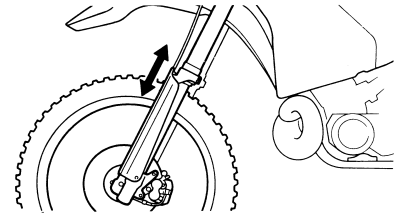
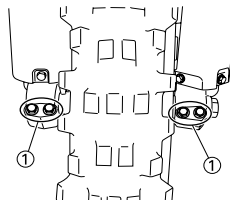

MONTAGE DE LA ROUE ARRIERE

1. Monter:

- Roulement (droit) "1"
- Circlip "2" **New**
- Entretoise "3"
- Roulement (gauche) "4"
- Bague d'étanchéité "5" **New**

N.B.:

- Appliquer de la graisse à savon de lithium sur le roulement et la lèvre de la bague d'étanchéité lors du montage.
- Monter le roulement avec son joint dirigé vers l'extérieur.
- Utiliser une douille de même diamètre que le diamètre extérieur de la cage du roulement.
- Monter d'abord le côté droit du roulement.
- Monter la bague d'étanchéité en positionnant vers l'extérieur la marque ou le numéro du fabricant.

ATTENTION:

Ne pas frapper sur la cage interne du roulement. Le contact ne peut avoir lieu qu'avec la cage externe.

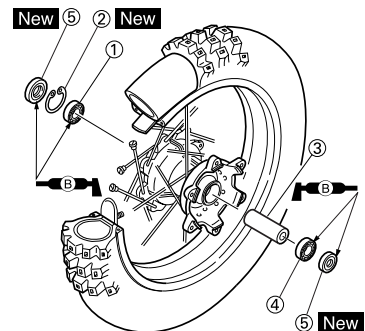

2. Monter:

- Disque de frein "1"
- Boulon (disque de frein) "2"



Boulon (disque de frein):
14 Nm (1.4 m•kg, 10 ft•lb)

N.B.:

Serrer les boulons par étapes et en

ROUE AVANT ET ROUE ARRIERE

procédant en croix.

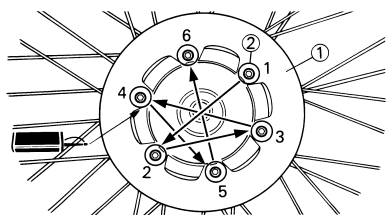

3. Monter:

- Pignon de roue arrière "1"
- Boulon (pignon de roue arrière) "2"
- Rondelle (pignon de roue arrière) "3"
- Ecrou (pignon de roue arrière) "4"



Ecrou (pignon de roue arrière):
42 Nm (4.2 m•kg, 30 ft•lb)

N.B.:

Serrer les écrous par étapes et en procédant en croix.

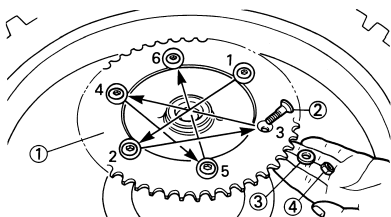

4. Monter:

- Entretoise épaulée "1"

N.B.:

Appliquer de la graisse à savon de lithium sur la lèvre de la bague d'étanchéité.

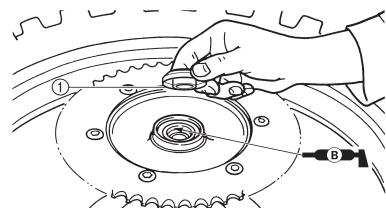

5. Monter:

- Roue

N.B.:

Monter correctement le disque de frein "1" entre les plaquettes de frein "2".

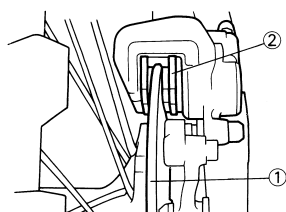

6. Monter:

- Chaîne de transmission "1"

N.B.:

Pousser la roue "2" vers l'avant et monter la chaîne de transmission.

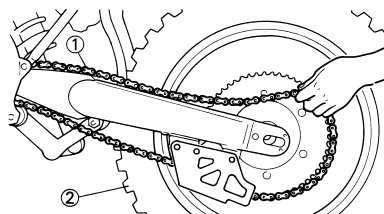

7. Monter:

- Tendeur gauche de la chaîne de transmission "1"
- Axe de roue "2"

N.B.:

- Monter le tendeur gauche de la chaîne de transmission et insérer l'axe de roue du côté gauche.
- Appliquer de la graisse à savon de lithium sur l'axe de roue.

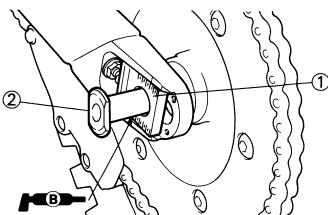

8. Monter:

- Tendeur droit de la chaîne de transmission "1"
- Rondelle "2"
- Ecrou (axe de roue) "3"

N.B.:

A ce stade, resserrer provisoirement l'écrou (axe de roue).

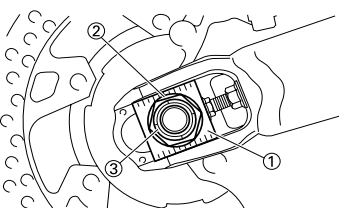

9. Régler:

- Tension de la chaîne de transmission "a"



Tension de la chaîne de transmission:
48–58 mm (1.9–2.3 in)

Se reporter à la section "RÉGLAGE DE LA TENSION DE LA CHAÎNE DE TRANSMISSION" au CHAPITRE 3.

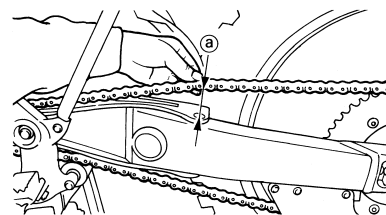

10. Serrer:

- Ecrou (axe de roue) "1"



Ecrou (axe de roue):
125 Nm (12.5 m•kg, 90 ft•lb)

- Contre-écrou "2"



Contre-écrou:
19 Nm (1.9 m•kg, 13 ft•lb)

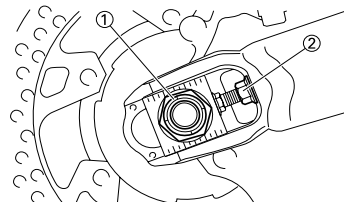

FREIN AVANT ET FREIN ARRIERE

FREIN AVANT ET FREIN ARRIERE

DÉPOSE DU FREIN AVANT

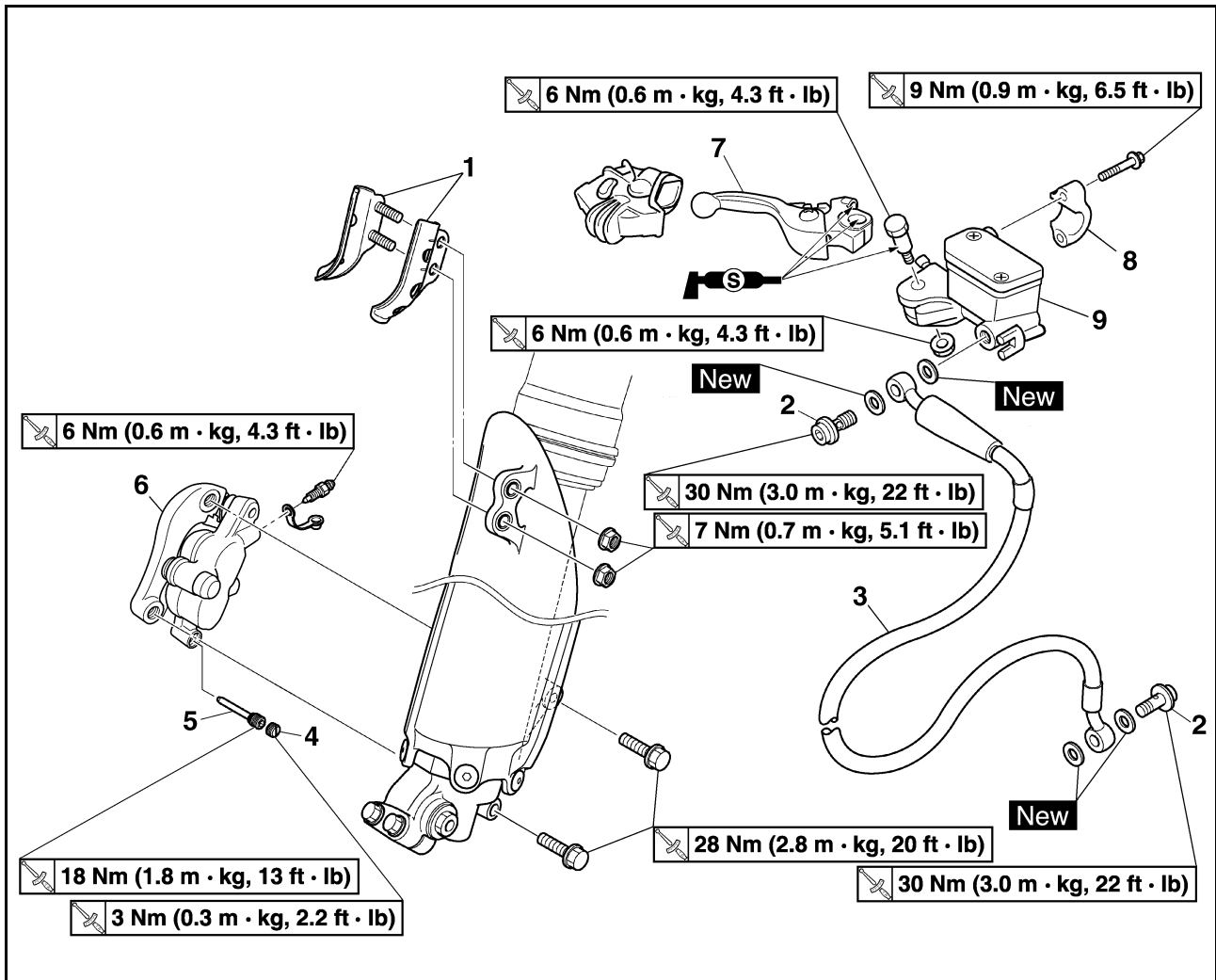

Ordre	Nom de la pièce	Qté	Remarques
	Caler la moto en plaçant un support adéquat sous le moteur.		Se reporter à "REMARQUES CONCERNANT LA MANIPULATION".
	Vidanger le liquide de frein.		Se reporter à la section de dépose.
1	Support de durit de frein (protection)	2	
2	Boulon de raccord	2	
3	Durit de frein	1	
4	Bouchon de goupille de plaquette	1	Déposer en desserrant la goupille de plaquette.
5	Goupille de plaquette	1	Desserrer pour démonter l'étrier.
6	Etrier de frein	1	
7	Levier de frein	1	
8	Support de maître-cylindre de frein	1	
9	Maître-cylindre de frein	1	

FREIN AVANT ET FREIN ARRIERE

DÉPOSE DU FREIN ARRIÈRE

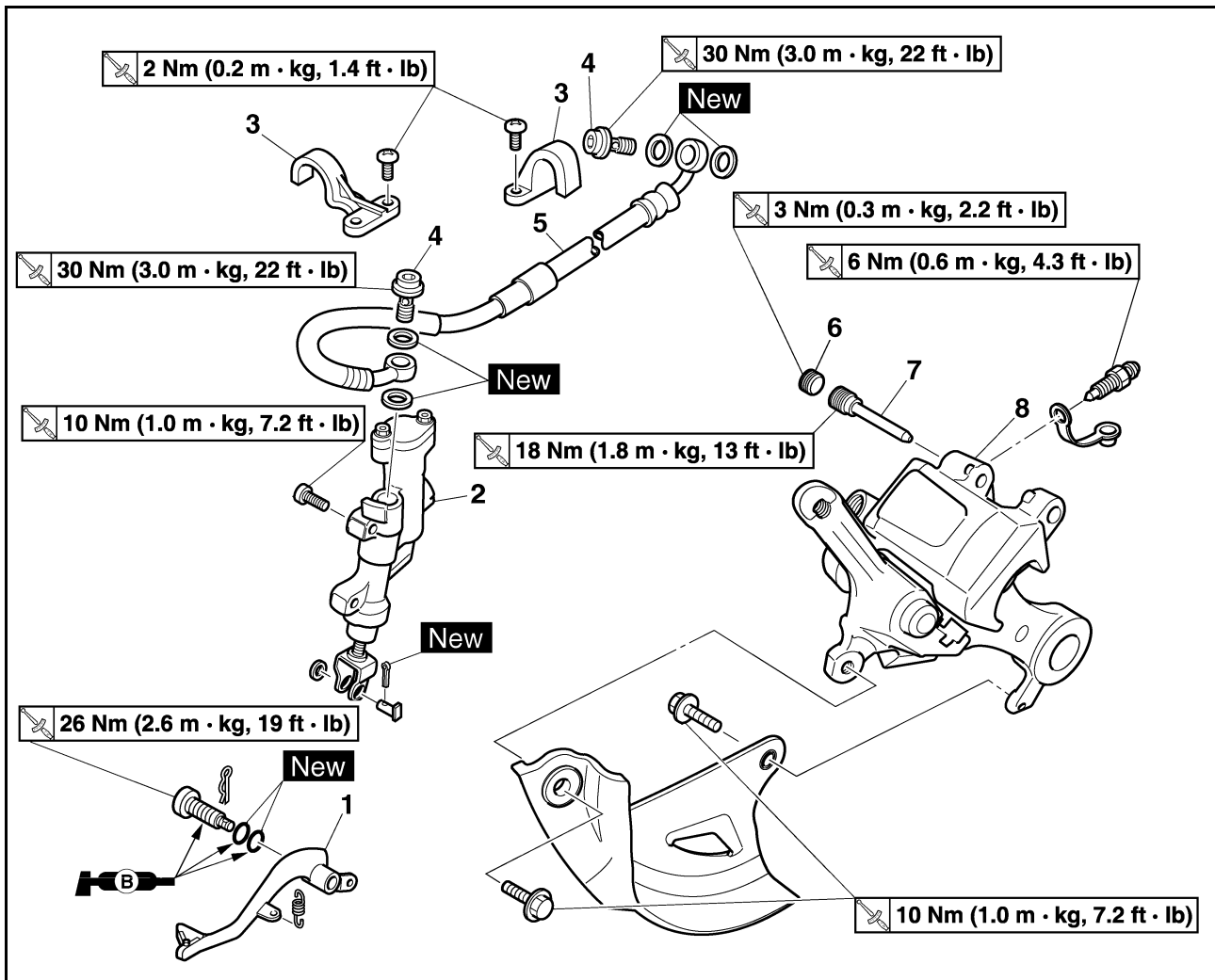

Ordre	Nom de la pièce	Qté	Remarques
	Caler la moto en plaçant un support adéquat sous le moteur.		Se reporter à "REMARQUES CONCERNANT LA MANIPULATION".
	Roue arrière		Se reporter à la section "ROUE AVANT ET ROUE ARRIERE".
	Vidanger le liquide de frein.		Se reporter à la section de dépose.
1	Pédale de frein	1	
2	Maître-cylindre de frein	1	
3	Support de durit de frein	2	
4	Boulon de raccord	2	
5	Durit de frein	1	
6	Bouchon de goupille de plaquette	1	Déposer en desserrant la goupille de plaquette.
7	Goupille de plaquette	1	Desserrer pour démonter l'étrier.
8	Étrier de frein	1	

FREIN AVANT ET FREIN ARRIERE

DÉMONTAGE DE L'ÉTRIER DE FREIN

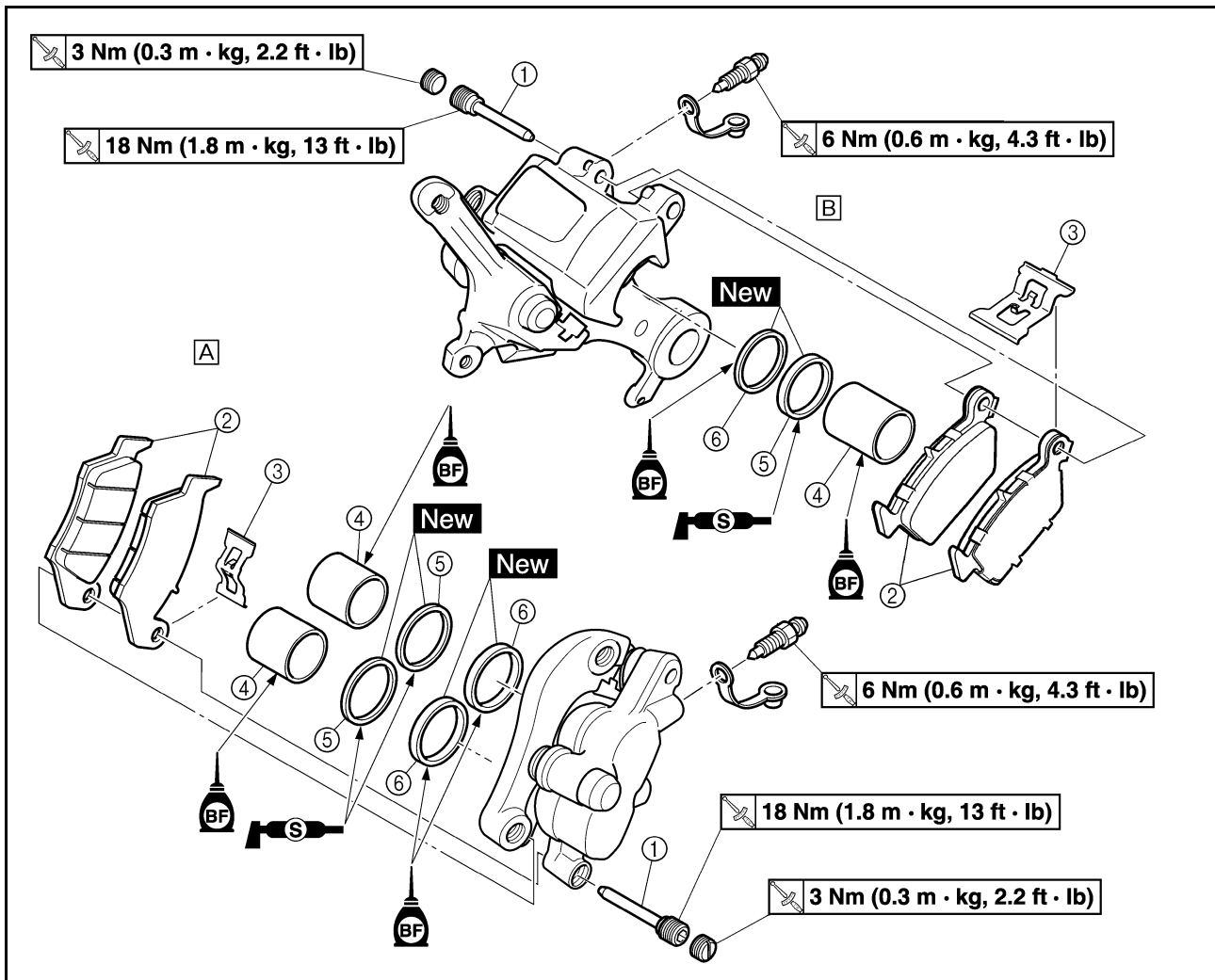

Ordre	Nom de la pièce	Qté		Remarques
		A	B	
				A. Avant B. Arrière
1	Goupille de plaquette	1	1	
2	Plaquette de frein	2	2	
3	Support de plaquette	1	1	
4	Piston d'étrier de frein	2	1	Se reporter à la section de dépose.
5	Joint antipoussière de piston d'étrier de frein	2	1	Se reporter à la section de dépose.
6	Joint de piston d'étrier de frein	2	1	Se reporter à la section de dépose.

FREIN AVANT ET FREIN ARRIERE

DÉMONTAGE DU MÂÎTRE-CYLINDRE DE FREIN

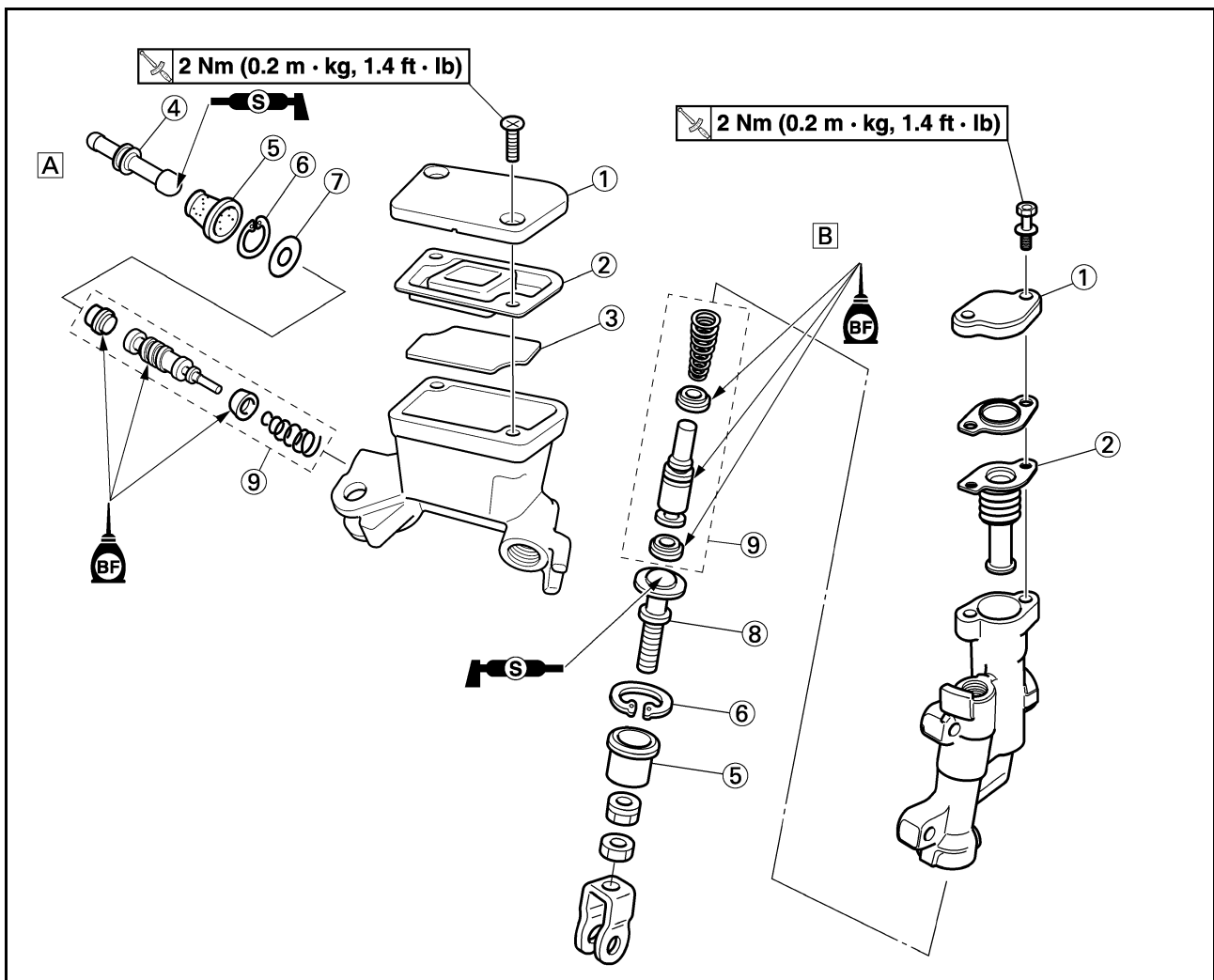

Ordre	Nom de la pièce	Qté	Remarques
			A. Avant B. Arrière
1	Couvercle de maître-cylindre de frein	1	
2	Diaphragme	1	
3	Flotteur du réservoir	1	
4	Tige de débrayage (Avant)	1	
5	Soufflet de maître-cylindre de frein	1	
6	Circlip	1	Utiliser une pince à circlip à bec long.
7	Rondelle	1	
8	Tige de débrayage (Arrière)	1	
9	Kit de maître-cylindre de frein	1	

FREIN AVANT ET FREIN ARRIERE

REMARQUES CONCERNANT LA MANIPULATION

⚠ AVERTISSEMENT

Bien caler la moto afin qu'elle ne risque pas de basculer.

VIDANGE DU LIQUIDE DE FREIN

- Déposer:
 - Couvercle de maître-cylindre de frein "1"
 - Protection (frein arrière)

N.B.:

Ne pas déposer le diaphragme.

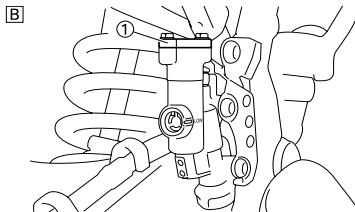
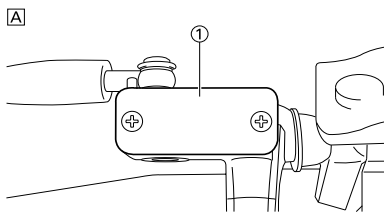

- A. Avant
B. Arrière

- Raccorder le tuyau transparent "2" à la vis de purge "1" et placer un récipient adéquat sous son extrémité.

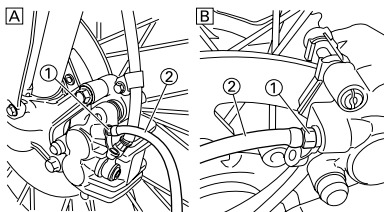

- A. Avant
B. Arrière

- Desserrer la vis de purge et purger le liquide de frein tout en pressant le levier ou en appuyant sur la pédale.

ATTENTION:

- Ne pas réutiliser le liquide de frein purgé.
- Le liquide de frein peut attaquer les surfaces peintes et les pièces en plastique. Toujours essuyer immédiatement toute trace de liquide renversé.

DÉPOSE DU PISTON D'ÉTRIER DE FREIN

- Déposer:

- Piston d'étrier de frein
Utiliser de l'air comprimé et procéder prudemment.

⚠ AVERTISSEMENT

- Recouvrir le piston d'un chiffon et faire très attention au moment où le piston est éjecté du cylindre.
- Ne jamais chasser le cylindre du piston en faisant levier.

Etapes de la dépose du piston d'étrier:

- Insérer un morceau de tissu dans l'étrier de frein pour bloquer le piston.
- Libérer prudemment le piston du cylindre d'étrier de frein en insufflant de l'air comprimé.

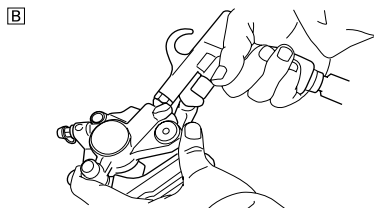
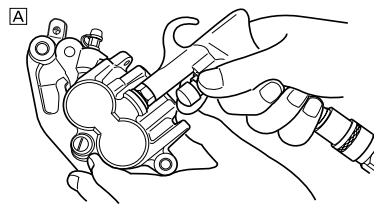

- A. Avant
B. Arrière

DÉPOSE DU KIT DE JOINT DU PISTON D'ÉTRIER DE FREIN

- Déposer:
 - Joint antipoussière de piston d'étrier de frein "1"
 - Joint de piston d'étrier de frein "2"

N.B.:

Retirer les joints et joints anti-poussière de piston d'étrier de frein en les poussant avec le doigt.

ATTENTION:

Ne jamais tenter d'extraire les joints et joints antipoussière de piston d'étrier de frein.

⚠ AVERTISSEMENT

Remplacer les joints et joints anti-poussière de piston d'étrier de frein à chaque fois qu'un étrier a été démonté.

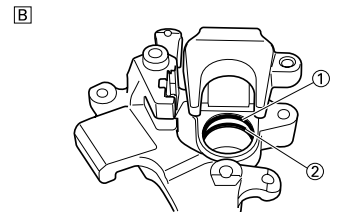
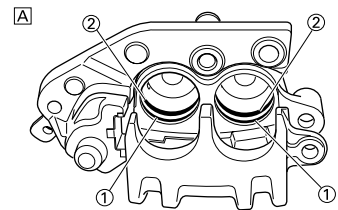

- A. Avant
B. Arrière

CONTRÔLE DU MAÎTRE-CYLINDRE DE FREIN

- Contrôler:
 - Surface interne du maître-cylindre de frein "a"
Usure/rayures → Remplacer le maître-cylindre complet.
Taches → Nettoyer.

⚠ AVERTISSEMENT

Utiliser uniquement du liquide de frein neuf.

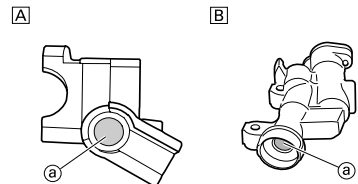

- A. Avant
B. Arrière

- Contrôler:
 - Diaphragme "1"
Craquelures/endommagement → Remplacer.

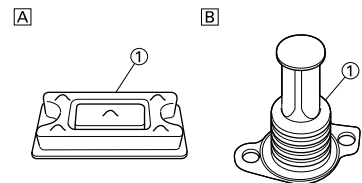

- A. Avant
B. Arrière
- Contrôler: (frein avant seulement)
 - Flotteur du réservoir "1"
Endommagement → Remplacer.

FREIN AVANT ET FREIN ARRIERE

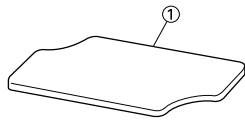

4. Contrôler:

- Piston du maître-cylindre de frein "1"
- Coupelle du maître-cylindre de frein "2"
Usure/endommagement/rayures → Remplacer le kit de maître-cylindre de frein.

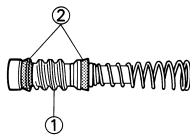

CONTRÔLE DE L'ÉTRIER DE FREIN

1. Contrôler:

- Surface interne du cylindre d'étrier de frein "a"
Usure/rayures → Remplacer le piston d'étrier de frein complet.

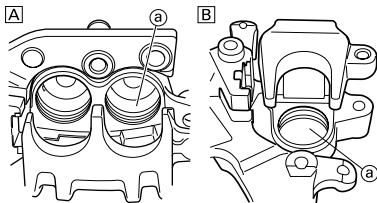

A. Avant
B. Arrière

2. Contrôler:

- Piston d'étrier de frein "1"
Usure/rayures → Remplacer l'étrier de frein complet.

⚠ AVERTISSEMENT

Remplacer les joints et joints antipoussière de piston d'étrier de frein "2" à chaque fois qu'un étrier a été démonté.

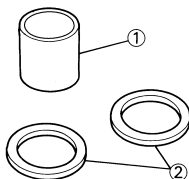

CONTRÔLE DE LA DURIT DE FREIN

1. Contrôler:

- Durit de frein "1"

Craquelures/endommagement → Remplacer.

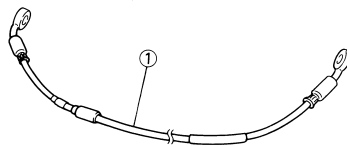

REMARQUES CONCERNANT LA MANIPULATION

⚠ AVERTISSEMENT

- Toutes les pièces internes doivent être nettoyées à l'aide de liquide de frein frais, exclusivement.
- Avant de les remonter, lubrifier les pièces internes avec du liquide de frein.
- Remplacer les joints et joints antipoussière de piston d'étrier de frein à chaque fois qu'un étrier a été démonté.

MONTAGE DU PISTON D'ÉTRIER DE FREIN

1. Nettoyer:

- Etrier de frein
- Joint de piston d'étrier de frein
- Joint antipoussière de piston d'étrier de frein
- Piston d'étrier de frein
Les nettoyer avec du liquide de frein.

2. Monter:

- Joint de piston d'étrier de frein "1" **New**
- Joint antipoussière de piston d'étrier de frein "2" **New**

⚠ AVERTISSEMENT

Toujours utiliser de nouveaux joints et joints antipoussière de piston d'étrier de frein.

N.B.:

- Appliquer le liquide de frein sur le joint de piston d'étrier de frein.
- Appliquer de la graisse de silicone sur le joint antipoussière de piston d'étrier de frein.
- Insérer correctement les joints et joints antipoussière de piston d'étrier de frein dans la rainure de l'étrier de frein.

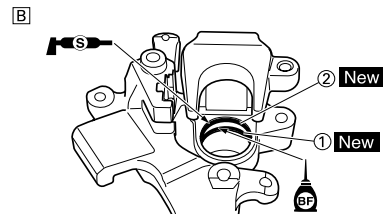
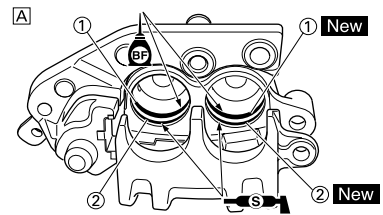

A. Avant
B. Arrière

3. Monter:

- Piston d'étrier de frein "1"

N.B.:

Appliquer du liquide de frein sur la paroi du piston.

ATTENTION:

- Monter le piston en orientant sa face légèrement surbaissée "a" vers l'étrier de frein.
- Ne jamais forcer pour insérer.

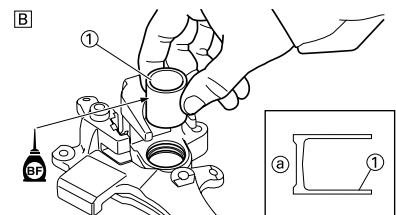
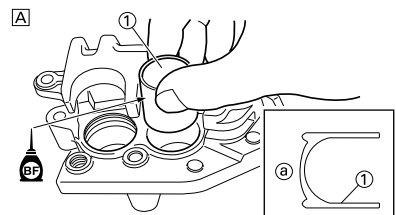

A. Avant
B. Arrière

MONTAGE DE L'ÉTRIER DE FREIN AVANT

1. Monter:

- Support de plaquette "1"
- Plaquette de frein "2"
- Goupille de plaquette "3"

N.B.:

- Monter les plaquettes de frein en insérant leurs ergots "a" dans les gorges des étriers de freins "b".
- A ce stade, serrer provisoirement la goupille de plaquette.

FREIN AVANT ET FREIN ARRIERE

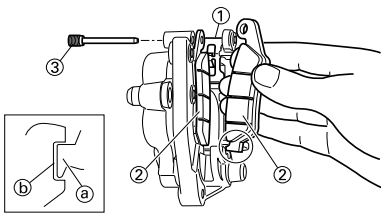

2. Monter:
- Etrier de frein "1"
 - Boulon (étrier de frein) "2"

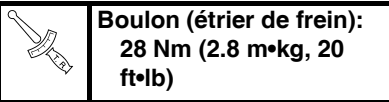

Boulon (étrier de frein):
28 Nm (2.8 m•kg, 20 ft•lb)

3. Serrer:
- Goupille de plaquette "3"

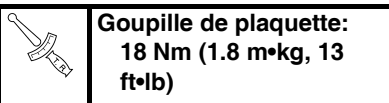

Goupille de plaquette:
18 Nm (1.8 m•kg, 13 ft•lb)

4. Monter:
- Bouchon de goupille de plaquette "4"

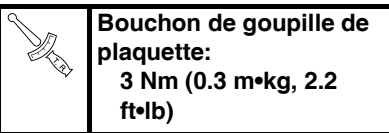

Bouchon de goupille de plaquette:
3 Nm (0.3 m•kg, 2.2 ft•lb)

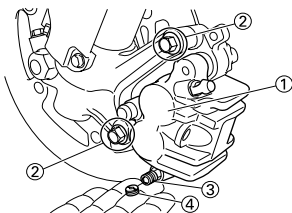

REPOSE DE L'ÉTRIER DE FREIN ARRIÈRE

1. Monter:
- Support de plaquette "1"
 - Plaquette de frein "2"
 - Goupille de plaquette "3"

- N.B.:**
- Monter les plaquettes de frein en insérant leurs ergots "a" dans les gorges des étriers de freins "b".
 - A ce stade, serrer provisoirement la goupille de plaquette.

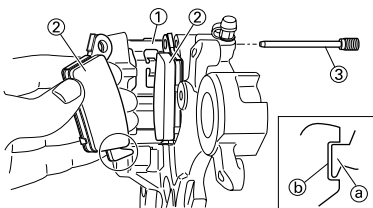

2. Monter:
- Couvre-disque de frein "1"
 - Boulon (couvre-disque de frein) "2"

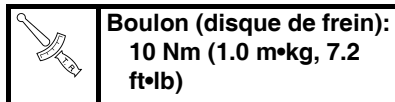

Boulon (disque de frein):
10 Nm (1.0 m•kg, 7.2 ft•lb)

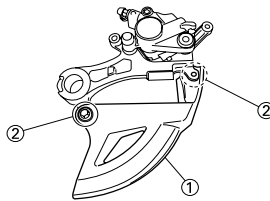

3. Monter:
- Etrier de frein "1"
 - Roue arrière "2"
- Se reporter à la section "ROUE AVANT ET ROUE ARRIERE".

4. Serrer:
- Goupille de plaquette "3"

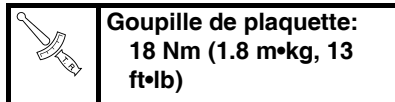

Goupille de plaquette:
18 Nm (1.8 m•kg, 13 ft•lb)

5. Monter:
- Bouchon de goupille de plaquette "4"

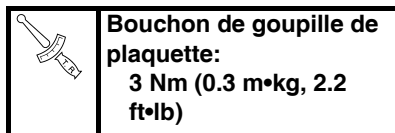

Bouchon de goupille de plaquette:
3 Nm (0.3 m•kg, 2.2 ft•lb)

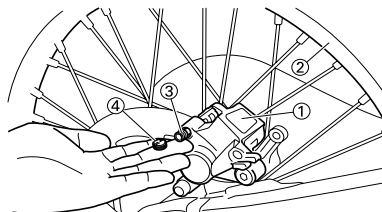

MONTAGE DU KIT DE MAÎTRE-CYLINDRE DE FREIN

1. Nettoyer:
- Maître-cylindre de frein
 - Kit de maître-cylindre de frein
- Les nettoyer avec du liquide de frein.
2. Monter:
- Coupelle de maître-cylindre de frein (primaire) "1"
 - Coupelle de maître-cylindre de frein (secondaire) "2"
- Sur le piston du maître-cylindre de frein "3".

N.B.:
Appliquer le liquide de frein sur la coupelle du maître-cylindre de frein.

⚠ AVERTISSEMENT

Après la repose, la coupelle du cylindre doit être montée comme indiqué. Une mauvaise installation provoquera un mauvais fonction-

nement du frein.

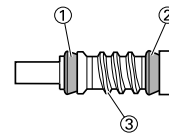
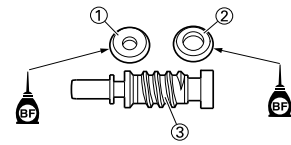

3. Monter:
- Ressort "1"
- Sur le piston du maître-cylindre de frein "2".

N.B.:
Reposer le ressort du côté du diamètre le plus petit.

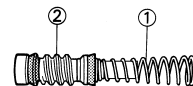

4. Monter:
- Kit de maître-cylindre de frein "1"
 - Rondelle (frein avant) "2"
 - Tige de débrayage (frein arrière) "2"
 - Circlip "3"
 - Soufflet de maître-cylindre de frein "4"
 - Tige de débrayage (frein avant) "5"
- Sur le maître-cylindre de frein.

- N.B.:**
- Appliquer le liquide de frein sur le kit de maître-cylindre de frein.
 - Appliquer de la graisse de silicone sur l'extrémité de la tige de débrayage.
 - Monter le circlip à l'aide d'une pince à circlip.

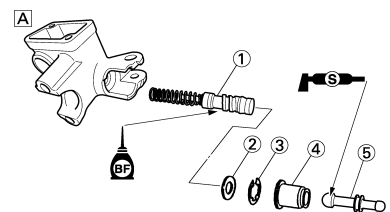

FREIN AVANT ET FREIN ARRIERE

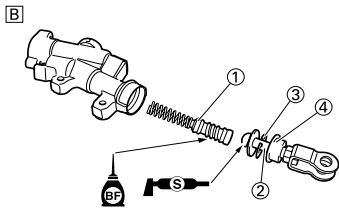

- A. Avant
B. Arrière

REPOSE DU MAÎTRE-CYLINDRE DE FREIN AVANT

1. Monter:
- Maître-cylindre de frein "1"
 - Support de maître-cylindre de frein "2"
 - Boulon (support de maître-cylindre de frein) "3"



Boulon (support de maître-cylindre de frein):
9 Nm (0.9 m•kg, 6.5 ft•lb)

N.B.:

- Reposer le support de manière que la flèche "a" soit dirigée vers le haut.
- Serrer d'abord les boulons supérieurs du support de maître-cylindre de frein puis serrer les boulons inférieurs.

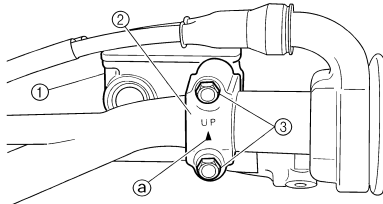

2. Monter:

- Levier de frein "1"
- Boulon (levier de frein) "2"



Boulon (levier de frein):
6 Nm (0.6 m•kg, 4.3 ft•lb)

- Ecrou (levier de frein) "3"



Ecrou (levier de frein):
6 Nm (0.6 m•kg, 4.3 ft•lb)

N.B.:

Appliquer de la graisse de silicone sur la surface de glissement du levier de frein, le boulon et l'extrémité de la tige de débrayage.

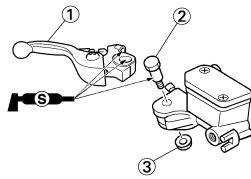

REPOSE DU MAÎTRE-CYLINDRE DE FREIN ARRIÈRE

1. Monter:

- Rondelle en cuivre "1" **New**
- Durit de frein "2"
- Boulon de raccord "3"



Boulon de raccord:
30 Nm (3.0 m•kg, 22 ft•lb)

⚠ AVERTISSEMENT

Toujours utiliser des rondelles en cuivre neuves.

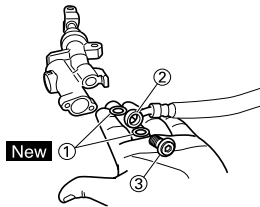

ATTENTION:

Monter la durit de frein de manière que sa partie tubulaire "a" soit orientée comme dans l'illustration et touche légèrement la saillie "b" du maître-cylindre de frein.

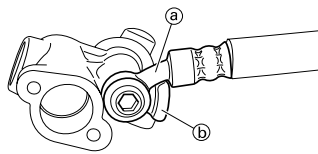

2. Monter:

- Maître-cylindre de frein "1"
- Boulon (maître-cylindre de frein) "2"



Boulon (maître-cylindre de frein):
10 Nm (1.0 m•kg, 7.2 ft•lb)

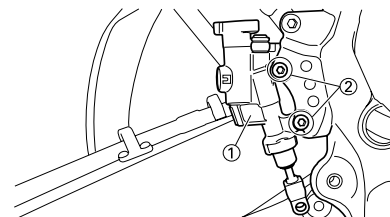

3. Monter:

- Ressort "1"
- Pédale de frein "2"
- Joint torique "3" **New**
- Boulon (pédale de frein) "4"



Boulon (pédale de frein):
26 Nm (2.6 m•kg, 19 ft•lb)

- Clip "5"

N.B.:

Appliquer de la graisse à savon de lithium sur le boulon, le joint torique et le support de pédale de frein.

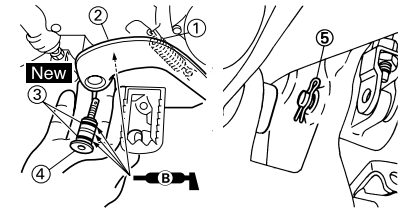

4. Monter:

- Goupille "1"
- Rondelle "2"
- Goupille fendue "3" **New**

N.B.:

Après le montage, contrôler la hauteur de pédale de frein. Se reporter à la section "RÉGLAGE DU FREIN ARRIÈRE" au CHAPITRE 3.

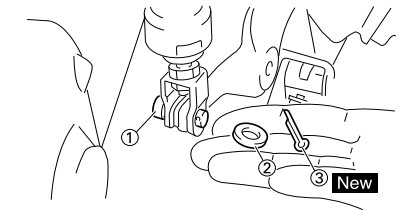

MONTAGE DE LA DURIT DE FREIN AVANT

1. Monter:

- Rondelle en cuivre "1" **New**
- Durit de frein "2"
- Boulon de raccord "3"



Boulon de raccord:
30 Nm (3.0 m•kg, 22 ft•lb)

⚠ AVERTISSEMENT

Toujours utiliser des rondelles en cuivre neuves.

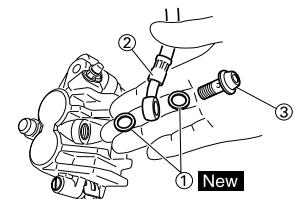

FREIN AVANT ET FREIN ARRIERE

ATTENTION:

Monter la durit de frein de manière que sa partie tubulaire "a" soit orientée comme sur l'illustration et touche légèrement la saillie "b" de l'étrier de frein.

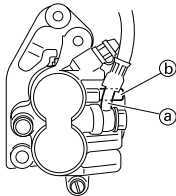

2. Monter:

- Support de durit de frein "1"
- Ecrou (support de durit de frein) "2"



Ecrou (support de durit de frein):
7 Nm (0.7 m•kg, 5.1 ft•lb)

N.B.:

Aligner le haut "a" du support de durit de frein avec la peinture "b" de la durit de frein.

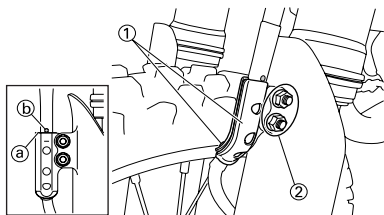

3. Acheminer la durit de frein dans le guide-câble "1".

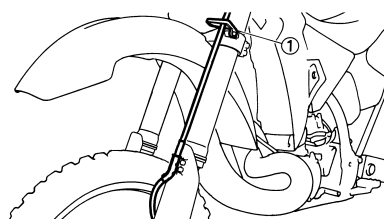

4. Monter:

- Rondelle en cuivre "1" **New**
- Durit de frein "2"
- Boulon de raccord "3"



Boulon de raccord:
30 Nm (3.0 m•kg, 22 ft•lb)

⚠ AVERTISSEMENT

Toujours utiliser des rondelles en cuivre neuves.

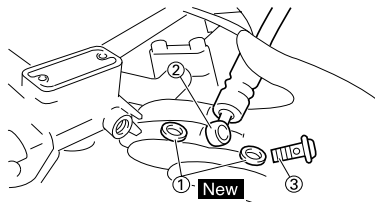

ATTENTION:

Monter la durit de frein de manière que sa partie tubulaire "a" soit orientée comme sur l'illustration et touche légèrement la saillie "b" de l'étrier de frein.

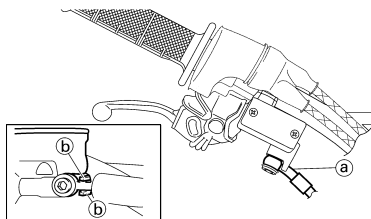

MONTAGE DE LA DURIT DE FREIN ARRIERE

1. Monter:

- Rondelle en cuivre "1" **New**
- Durit de frein "2"
- Boulon de raccord "3"



Boulon de raccord:
30 Nm (3.0 m•kg, 22 ft•lb)

⚠ AVERTISSEMENT

Toujours utiliser des rondelles en cuivre neuves.

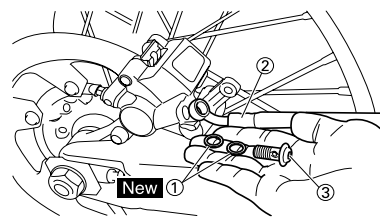

ATTENTION:

Monter la durit de frein de manière que sa partie tubulaire "a" soit orientée comme sur l'illustration et touche légèrement la saillie "b" de l'étrier de frein.

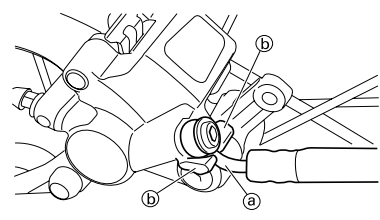

2. Monter:

- Support de durit de frein "1"

- Vis (support de durit de frein) "2"



Vis (support de durit de frein):
2 Nm (0.2 m•kg, 1.4 ft•lb)

ATTENTION:

Après avoir monté les supports de durits de frein, vérifier que la durit de frein n'entre pas en contact avec le ressort (amortisseur arrière). Si c'est le cas, en corriger la torsion.

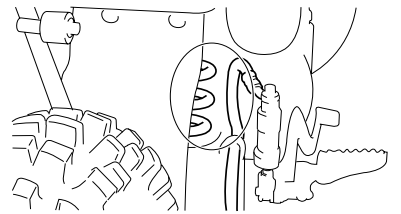
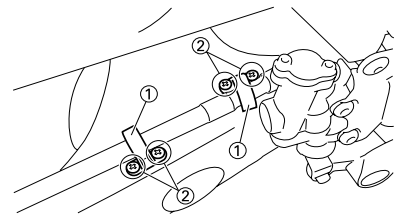

REMPLEISSAGE DE LIQUIDE DE FREIN

1. Remplir:

- Liquide de frein
Jusqu'à ce que le liquide atteigne le repère de niveau "LOWER" "a".



Liquide de frein recommandé:
DOT N°4

⚠ AVERTISSEMENT

- Utiliser exclusivement le type de liquide de frein recommandé: sinon les joints en caoutchouc risquent de se détériorer, entraînant des fuites et un mauvais fonctionnement des freins.
- Toujours utiliser la même marque de liquide de frein; le mélange de liquides de marques différentes risque de provoquer une réaction chimique nuisible au fonctionnement du frein.
- Veiller à ce que, lors du remplissage, de l'eau ne pénètre pas dans le maître-cylindre. En effet, l'eau abaissera nettement le point d'ébullition du liquide, ce qui risque de provoquer un bouchon de vapeur.

FREIN AVANT ET FREIN ARRIERE

ATTENTION:

Le liquide de frein peut attaquer les surfaces peintes et les pièces en plastique. Toujours essuyer immédiatement toute trace de liquide renversé.

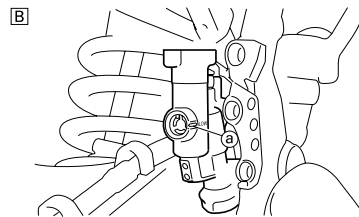
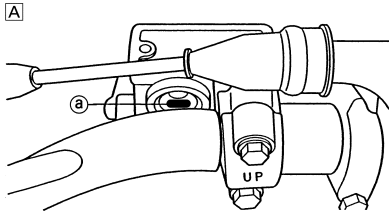

- A. Avant
- B. Arrière

2. Purger l'air:
 - Circuit de freinage
Se reporter à la section "PURGE DU CIRCUIT DES FREINS HYDRAULIQUES" au CHAPITRE 3.
3. Contrôler:
 - Niveau du liquide de frein
Niveau du liquide bas → Remettre à niveau.
Se reporter à la section "CONTRÔLE DU NIVEAU DU LIQUIDE DE FREIN" au CHAPITRE 3.
4. Monter:
 - Flotteur du réservoir (frein avant)
 - Diaphragme
 - Couvercle de maître-cylindre de frein "1"
 - Vis (capuchon du maître-cylindre de frein) "2"

	Vis (boulon) (capuchon du maître-cylindre de frein): 2 Nm (0.2 m•kg, 1.4 ft•lb)
---	---

ATTENTION:

Après le montage, rechercher en actionnant le levier ou la pédale de frein les fuites éventuelles de liquide de frein au niveau des boulons de raccord sur le maître-cylindre de frein et l'étrier de frein.

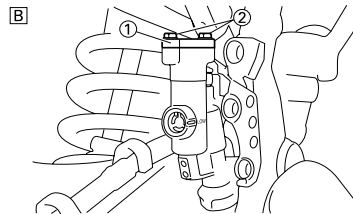
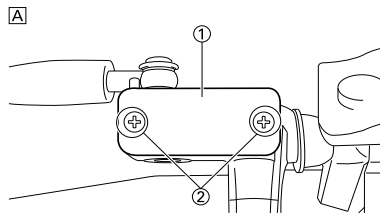

- A. Avant
- B. Arrière

5. Monter: (frein arrière seulement)

- Protection "1"
- Boulon (protection) "2"

	Boulon (protection): 7 Nm (0.7 m•kg, 5.1 ft•lb)
---	---

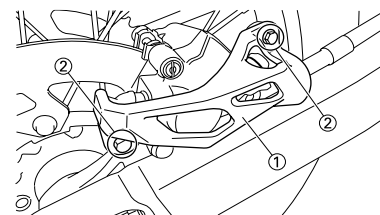

FOURCHE

DÉPOSE DE LA FOURCHE

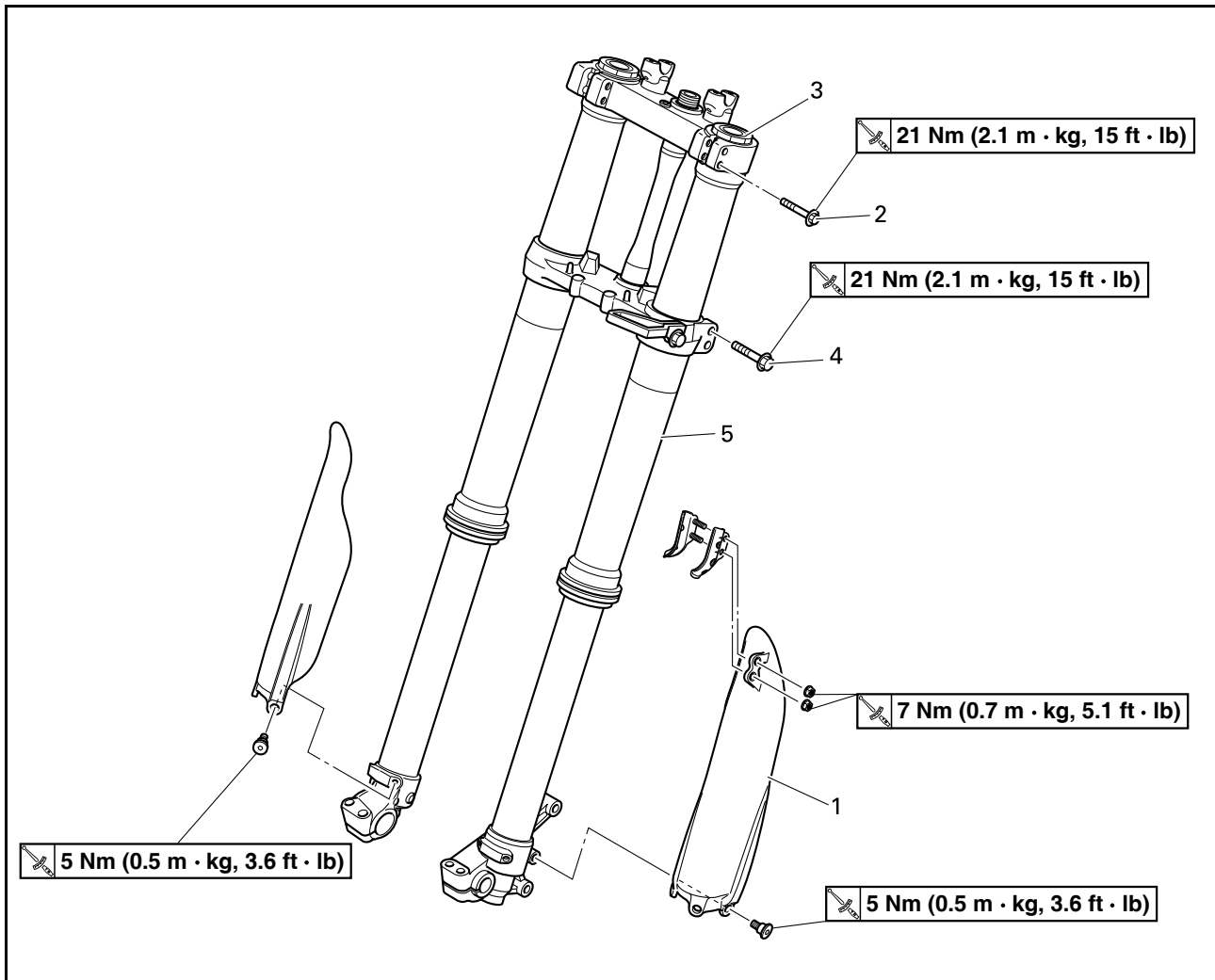

Ordre	Nom de la pièce	Qté	Remarques
	Caler la moto en plaçant un support adéquat sous le moteur.		Se reporter à "REMARQUES CONCERNANT LA MANIPULATION".
	Roue avant		Se reporter à la section "ROUE AVANT ET ROUE ARRIERE".
	Etrier de frein avant		Se reporter à la section "FREIN AVANT ET FREIN ARRIERE".
	Plaque d'identification		Se reporter à la section "SELLE, RESERVOIR DE CARBURANT ET CACHES LATÉRAUX" au CHAPITRE 4.
1	Protection	1	
2	Boulon de pincement (té supérieur)	2	Desserrer uniquement.
3	Amortisseur complet	1	Desserrer lors du démontage de la fourche. Se reporter à la section de dépose.
4	Boulon de pincement (té inférieur)	2	Desserrer uniquement.
5	Fourche	1	

DÉMONTAGE DE LA FOURCHE

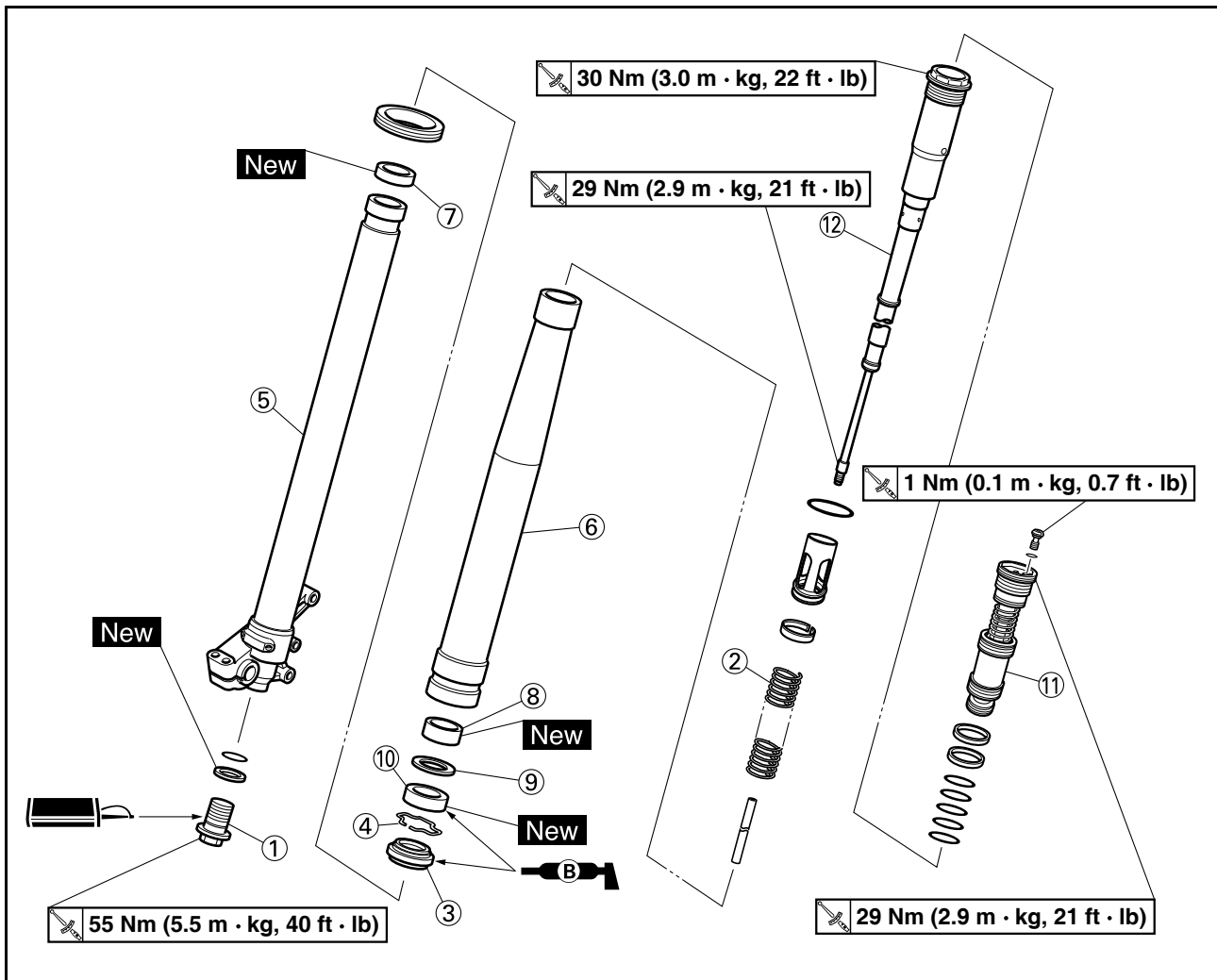

Ordre	Nom de la pièce	Qté	Remarques
1	Dispositif de réglage	1	Vidanger l'huile de fourche. Se reporter à la section de dépose.
2	Ressort de fourche	1	Vidanger l'huile de fourche.
3	Joint antipoussière	1	Se reporter à la section de dépose.
4	Bague d'arrêt	1	Se reporter à la section de dépose.
5	Tube plongeur	1	Se reporter à la section de dépose.
6	Fourreau	1	
7	Bague coulissante de piston	1	
8	Bague antifriction	1	
9	Rondelle de bague d'étanchéité	1	
10	Bague d'étanchéité	1	
11	Soupape de base	1	Vidanger l'huile de fourche. Se reporter à la section de dépose.
12	Amortisseur complet	1	Vidanger l'huile de fourche. Se reporter à la section de dépose.

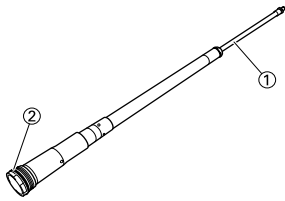

CONTRÔLE DE LA SOUPAPE DE BASE

- Contrôler:
 - Soupape de base "1"
Usure/endommagement → Remplacer.
Encrassé → Nettoyer.
 - Joint torique "2"
Usure/endommagement → Remplacer.
 - Bague coulissante de piston "3"
Usure/endommagement → Remplacer.
 - Ressort "4"
Endommagement/fatigue → Remplacer la soupape de base.
 - Vis de purge d'air "5"
Usure/endommagement → Remplacer.

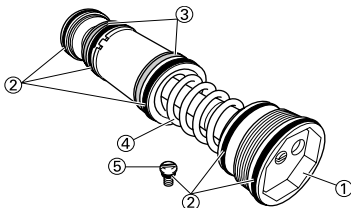

CONTRÔLE DE L'ENTRETOISE ÉPAULÉE

- Contrôler:
 - Bague coulissante de piston "1"
Usure/endommagement → Remplacer.

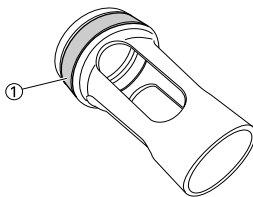

CONTRÔLE DU RESSORT DE FOURCHE

- Mesurer:
 - Longueur libre de ressort de fourche "a"
Hors spécifications → Remplacer.



Longueur libre de ressort de fourche:
454 mm (17.9 in)
<Limite>: 449 mm (17.7 in)

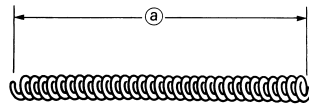

CONTRÔLE DU TUBE PLONGEUR

- Contrôler:
 - Surface intérieure du tube plongeur "a"
Marques de rayures → Réparer ou remplacer.
Utiliser du papier de verre humide n°1,000.
Butée hydraulique endommagée → Remplacer.
 - Déformations du tube plongeur
Hors spécifications → Remplacer.
Utiliser le comparateur à cadran "1".



Limite de déformation du tube plongeur:
0.2 mm (0.008 in)

N.B.:
La valeur de flexion est égale à la moitié de la valeur affichée sur le comparateur à cadran.

⚠ AVERTISSEMENT

Ne pas tenter de redresser un tube plongeur tordu, car cela pourrait l'affaiblir dangereusement.

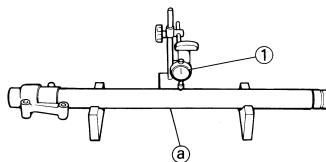

CONTRÔLE DU FOURREAU

- Contrôler:
 - Fourreau "1"
Rayures/usure/endommagement → Remplacer.

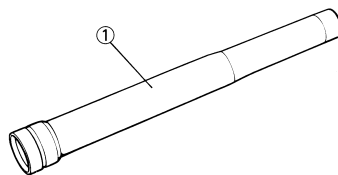

CONTRÔLE DU RÉGLEUR

- Contrôler:
 - Dispositif de réglage "1"
Usure/endommagement → Remplacer.
 - Joint torique "2"
Usure/endommagement → Remplacer.

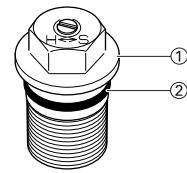

ASSEMBLAGE DE LA FOURCHE

- Laver tous les éléments à l'aide de solvant propre.
- Etirer totalement l'amortisseur complet.
- Remplir:
 - Huile de fourche "1"
Dans l'amortisseur complet.



Huile recommandée:
Huile de fourche "S1"
Capacité d'huile:
199 cm³ (7.00 Imp oz,
6.73 US oz)

ATTENTION:

- Toujours utiliser l'huile de fourche recommandée. L'utilisation d'autres huiles peut compromettre le bon fonctionnement de la fourche.
- Ne laisser en aucun cas pénétrer de corps étrangers dans la fourche.

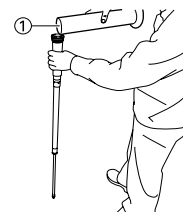

- Après le remplissage, pomper lentement l'amortisseur "1" de haut en bas (course d'environ 200 mm ou 7.9 in) plusieurs fois pour purger l'air de l'amortisseur.

N.B.:
Veiller à ne pas dépasser la pleine course. Une course de 200 mm (7.9 in) ou plus fera entrer de l'air. Dans ce cas, répéter les étapes 2 à 4.

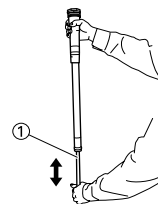

- Mesurer:
 - Niveau d'huile (gauche et droit) "a"

Hors spécifications → Régler.



Niveau d'huile standard:
145-148 mm (5.71-5.83 in)
À partir de l'extrémité de l'amortisseur complètement étendu.

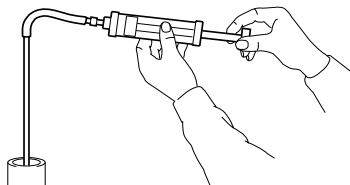
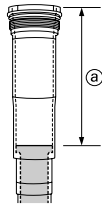

6. Serrer:
- Contre-écrou "1"

N.B.:
Serrer à fond, manuellement, le contre-écrou sur l'amortisseur.

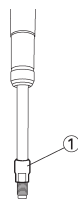

7. Desserrer:
- Dispositif de réglage de l'amortissement à la compression "1"

N.B.:

- Desserrer à la main le dispositif de réglage de l'amortissement à la compression.
- Noter le réglage du dispositif de réglage de l'amortissement à la détente (le nombre de tours à partir de la position vissée à fond).

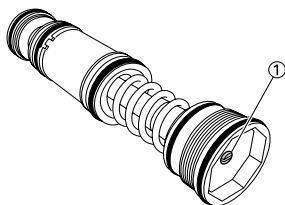

8. Monter:
- Soupape de base "1"
Sur l'amortisseur complet "2".

N.B.:
Amener d'abord la pression de la tige

d'amortissement au maximum. Monter ensuite la soupape de base tout en libérant la pression de la tige d'amortissement.

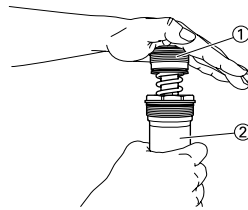

9. Contrôler:
- Amortisseur complet
Si pas complètement étendu → Répéter les étapes 2 à 8.
10. Serrer:
- Soupape de base "1"



Soupape de base:
29 Nm (2.9 m•kg, 21 ft•lb)

N.B.:
Maintenir l'amortisseur à l'aide de la clé annulaire pour boulon capuchon "2" et utiliser la clé pour boulon capuchon "3" pour serrer la soupape de base au couple spécifié.



Clé pour boulon capuchon:
YM-01500/90890-01500
Clé annulaire pour boulon capuchon:
YM-01501/90890-01501

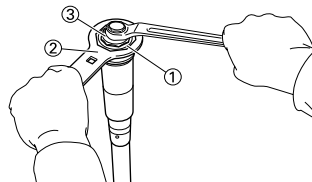

11. Après le remplissage, effectuer plus de 10 pompages lents de l'amortisseur "1", vers le haut et vers le bas, pour distribuer l'huile de fourche.

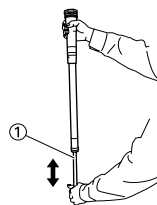

12. Protéger l'amortisseur "1" à l'aide d'un chiffon et le comprimer complètement pour permettre à l'excédent d'huile de s'écouler du côté de la soupape de base.

ATTENTION:
Veiller à ne pas endommager l'amortisseur.



13. Laisser l'huile s'écouler par le trou "a" de l'amortisseur.

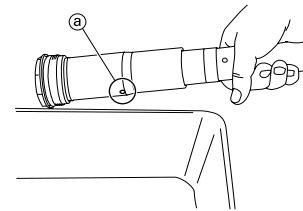

14. Contrôler:
- Mouvement régulier de l'amortisseur
Raideur/coincement/rugosités
→ Répéter les étapes 2 à 13.



15. Monter:
- Joint antipoussière "1"
 - Bague d'arrêt "2"
 - Bague d'étanchéité "3" **New**
 - Rondelle de bague d'étanchéité "4"
 - Bague antifriction "5" **New**
Sur le tube plongeur "6".

N.B.:

- Appliquer de l'huile de fourche sur le tube plongeur.
- Lors de l'installation de la bague d'étanchéité, utiliser une feuille plastique "a" enduite d'huile de fourche pour protéger la lèvre de la bague d'étanchéité.
- Monter la bague d'étanchéité en veillant à placer les marques d'usine ou les numéros du côté du support d'axe.

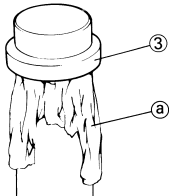
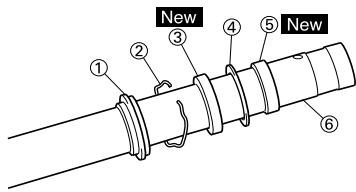

16. Monter:

- Bague coulissante de piston "1"
New

N.B.: _____
Installer la bague coulissante de piston sur la fente du tube plongeur.

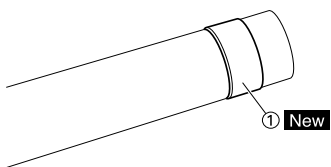

17. Monter:

- Fourreau "1"
Sur le tube plongeur "2".

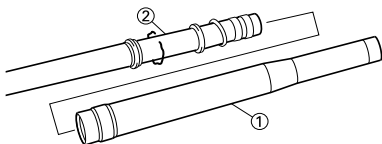

18. Monter:

- Bague antifriction "1"
 - Rondelle de bague d'étanchéité "2"
- Dans la fente du fourreau.

N.B.: _____
Enfoncer la bague antifriction dans le fourreau à l'aide de l'outil de montage de joint de fourche "3".



Outil de montage de joint de fourche:
YM-A0948/90890-01502

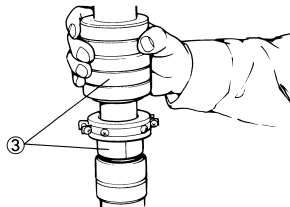
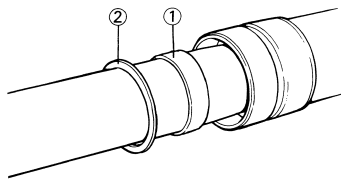

19. Monter:

- Bague d'étanchéité "1"

N.B.: _____
Enfoncer la bague d'étanchéité dans le fourreau à l'aide de l'outil de montage de joint de fourche "2".



Outil de montage de joint de fourche:
YM-A0948/90890-01502

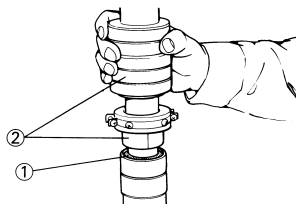

20. Monter:

- Bague d'arrêt "1"

N.B.: _____
Loger correctement la bague d'arrêt dans la rainure du fourreau.

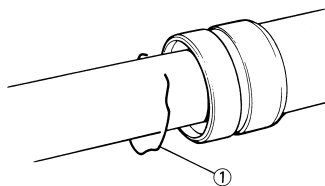

21. Monter:

- Joint antipoussière "1"

N.B.: _____
Appliquer de la graisse à savon de lithium sur le tube plongeur.

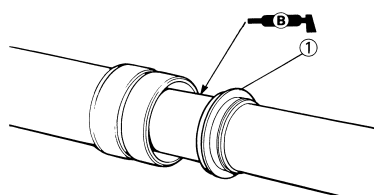

22. Contrôler:

- Mouvement régulier du tube plongeur
 - Raideur/coincement/rugosités
- Répéter les étapes 15 à 21.

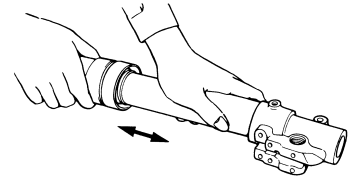

23. Mesurer:

- Distance "a"
- Hors spécifications → Serrer le contre-écrou.



Distance "a":
16 mm (0.63 in) ou plus
entre le bas de l'amortisseur "1" et le bas du contre-écrou "2".

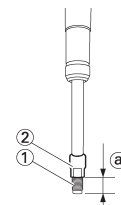

24. Monter:

- Entretoise épaulée "1"
 - Ressort de fourche "2"
- Sur l'amortisseur complet "3".

N.B.: _____
Monter l'entretoise épaulée en orientant son extrémité de plus large diamètre "a" vers le ressort de fourche.

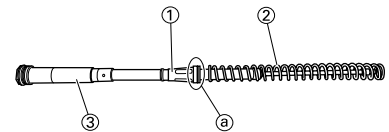

25. Monter:

- Amortisseur complet "1"
- Sur le tube plongeur "2".

ATTENTION: _____

Incliner le tube plongeur avant d'y introduire l'amortisseur complet. Si le tube plongeur est tenu verticalement, l'amortisseur risque de glisser jusqu'au fond et d'endommager la soupape.

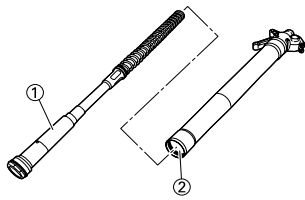

26. Desserrer:

- Dispositif de réglage de l'amortissement à la détente "1"

N.B.:

- Desserrer à la main le dispositif de réglage de l'amortissement à la détente.
- Noter le réglage du dispositif de réglage de l'amortissement à la détente (le nombre de tours à partir de la position vissée à fond).

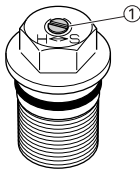

27. Monter:

- Tige de débrayage "1"
 - Rondelle en cuivre "2" **New**
 - Dispositif de réglage "3"
- Sur l'amortisseur complet "4".

N.B.:

- Tout en comprimant le tube plongeur "5", placer la clé annulaire pour boulon capuchon "7" entre le tube plongeur et le contre-écrou "6".
- Serrer à fond, manuellement, le dispositif de réglage sur l'amortisseur.



Clé annulaire pour boulon capuchon:
YM-01501/90890-01501

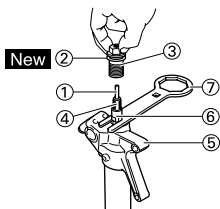

28. Contrôler:

- Jeu "a" entre le dispositif de réglage "1" et le contre-écrou "2". Hors spécifications → Resserrer le contre-écrou et le régler à nouveau.



Jeu "a" entre le dispositif de réglage et le contre-écrou:
0.5–1.0 mm (0.02–0.04 in)

N.B.:

Un mauvais montage du dispositif de réglage empêche d'obtenir la force d'amortissement correcte.

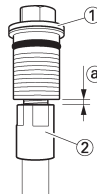

29. Serrer:

- Dispositif de réglage (contre-écrou) "1"

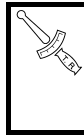

Dispositif de réglage (contre-écrou):
29 Nm (2.9 m•kg, 21 ft•lb)

N.B.:

Maintenir le contre-écrou "2" et serrer le dispositif de réglage au couple spécifié.

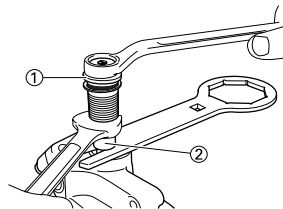

30. Monter:

- Dispositif de réglage "1"



Dispositif de réglage:
55 Nm (5.5 m•kg, 40 ft•lb)

Sur le tube plongeur.

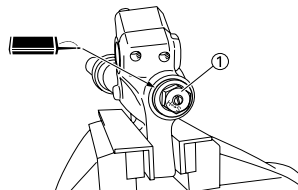

31. Remplir:

- Huile de fourche "1"

Par le haut du fourreau.



Huile recommandée:

Huile de fourche "S1"
Niveau d'huile standard:
350 cm³ (12.3 Imp oz,
11.8 US oz)

Plage de réglage:

300–375 cm³
(10.6–13.2 Imp oz, 10.1–
12.7 US oz)

AVERTISSEMENT

Toujours veiller à ce que la quantité d'huile se situe entre les repères de niveau maximum et minimum et à ce que la quantité d'huile dans chaque bras de fourche soit identique. Un réglage inégal risque de diminuer la maniabilité et la stabilité.

ATTENTION:

- Toujours utiliser l'huile de fourche recommandée. L'utilisation d'autres huiles peut compromettre le bon fonctionnement de la fourche.
- Ne laisser en aucun cas pénétrer de corps étrangers dans la fourche.

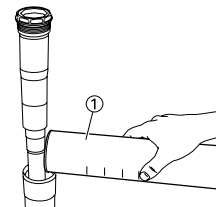

32. Monter:

- Amortisseur complet "1"
- Sur le fourreau.

N.B.:

Serrer provisoirement l'amortisseur complet.

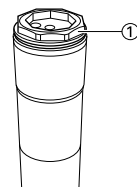

33. Monter:

- Guide de protection "1"

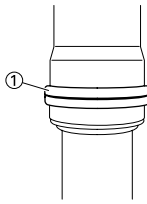

MONTAGE DE LA FOURCHE

1. Monter:

- Fourche "1"

N.B.:

- Serrer provisoirement les boulons de pincement (té inférieur).
- Ne pas encore serrer les boulons de pincement (té supérieur).

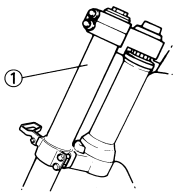

2. Serrer:

- Amortisseur complet "1"



Amortisseur complet:
30 Nm (3.0 m•kg, 22 ft•lb)

N.B.:

Utiliser la clé annulaire pour boulon capuchon "2" pour serrer l'amortisseur au couple spécifié.



Clé annulaire pour boulon capuchon:
YM-01501/90890-01501

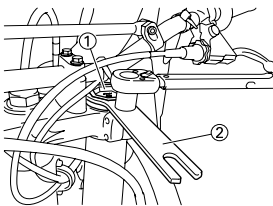

3. Régler:

- Extrémité supérieure de la fourche avant "a"



Sommet de bras de fourche (standard) "a":
5 mm (0.20 in)

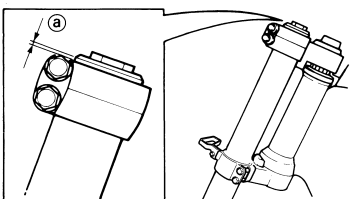

4. Serrer:

- Boulon de pincement (té supérieur) "1"



Boulon de pincement (té supérieur):
21 Nm (2.1 m•kg, 15 ft•lb)

- Boulon de pincement (té inférieur) "2"



Boulon de pincement (té inférieur):
21 Nm (2.1 m•kg, 15 ft•lb)

ATTENTION:

Serrer le té inférieur au couple spécifié. Un serrage excessif peut compromettre le bon fonctionnement de la fourche.

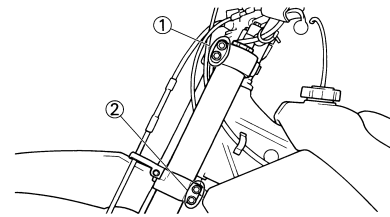

5. Monter:

- Protection "1"
- Boulon (protection) "2"



Boulon (protection):
5 Nm (0.5 m•kg, 3.6 ft•lb)

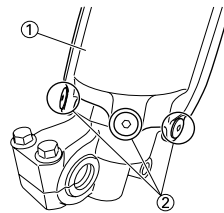

6. Régler:

- Force d'amortissement à la détente

N.B.:

Serrer à la main le dispositif de réglage de l'amortissement à la détente "1", puis desserrer graduellement jusqu'à la position de réglage d'origine.

7. Régler:

- Force d'amortissement à la compression

N.B.:

Serrer à la main le dispositif de réglage de l'amortissement à la détente "1", puis desserrer graduellement jusqu'à la position de réglage d'origine.

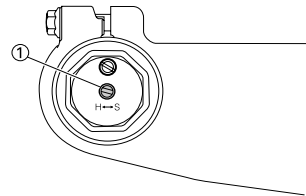

GUIDON

DÉPOSE DES DEMI-GUIDONS

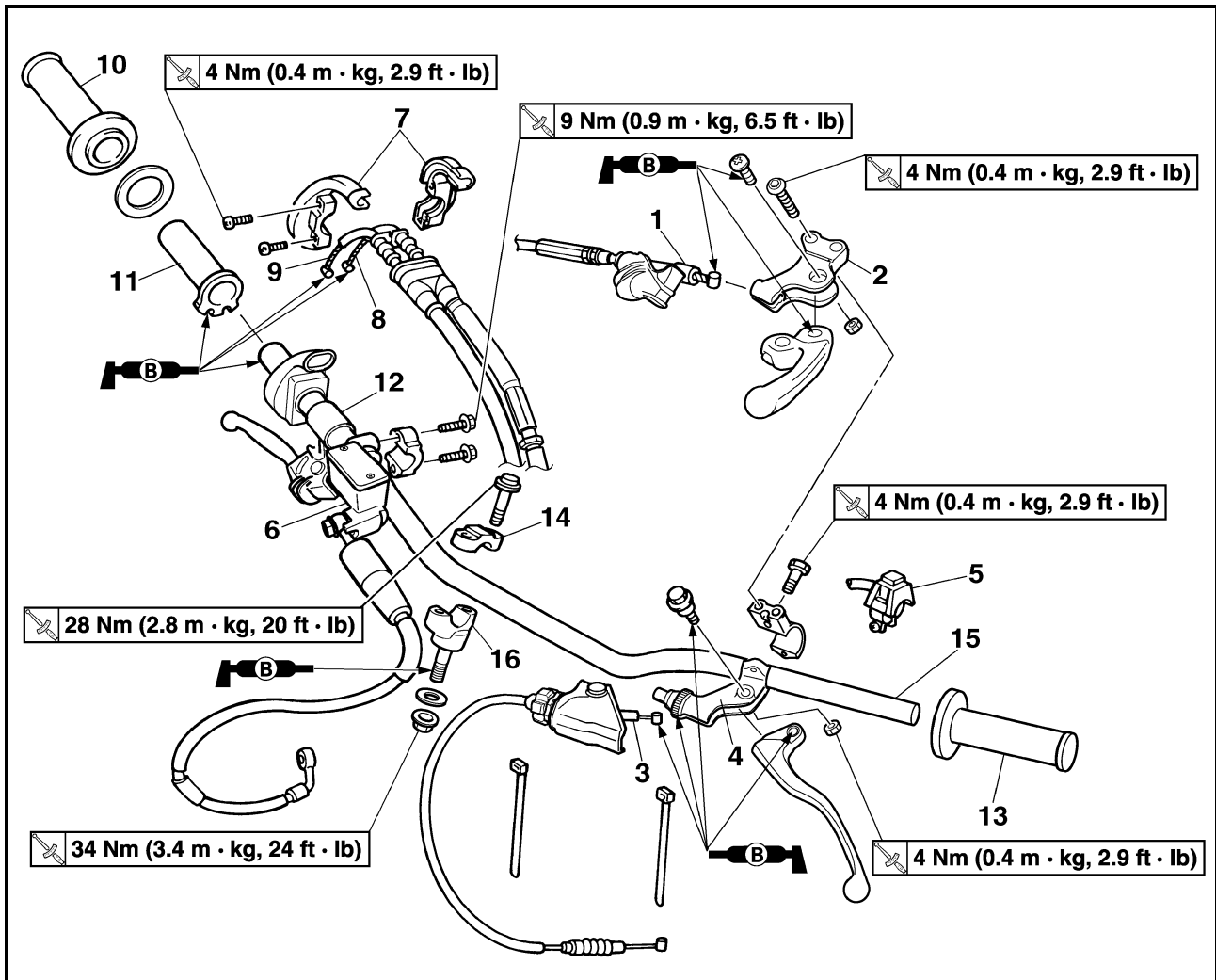

Ordre	Nom de la pièce	Qté	Remarques
	Plaque d'identification		Déposer le collier uniquement.
1	Câble de starter à chaud	1	Déconnecter du côté levier.
2	Support du levier de démarrage à chaud	1	
3	Câble d'embrayage	1	Déconnecter du côté levier.
4	Support de levier d'embrayage	1	
5	Coupe-circuit du moteur	1	
6	Maître-cylindre de frein	1	Se reporter à la section de dépose.
7	Couvercle du logement de câble des gaz	1	
8	Câble des gaz n°1 (tiré)	1	Déconnecter du côté accélérateur.
9	Câble des gaz n°2 (enfoncé)	1	Déconnecter du côté accélérateur.
10	Poignée droite	1	Se reporter à la section de dépose.
11	Guide de tube	1	
12	Entretoise épaulée	1	
13	Poignée gauche	1	Se reporter à la section de dépose.
14	Support supérieur du guidon	2	
15	Guidon	1	
16	Support de guidon inférieur	2	

DÉPOSE DU MAÎTRE-CYLINDRE DE FREIN

- Déposer:
 - Support de maître-cylindre de frein "1"
 - Maître-cylindre de frein "2"

ATTENTION:

- Veiller à ce que le maître-cylindre de frein ne repose pas sur la durit de frein.
- Maintenir le couvercle du maître-cylindre de frein à l'horizontale afin d'éviter toute pénétration d'air.

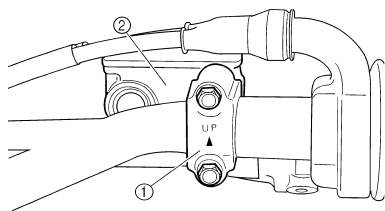

DÉPOSE DE LA POIGNÉE

- Déposer:
 - Poignée "1"

N.B.:

Souffler de l'air entre le guidon ou le guide de tube et la poignée. Retirer ensuite la poignée ainsi libérée.

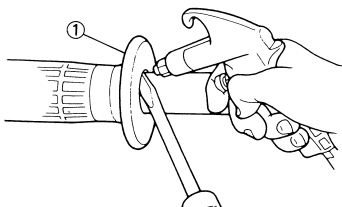

CONTRÔLE DU GUIDON

- Contrôler:
 - Guidon "1"
 Déformation/craquelures/endommagement → Remplacer.

⚠ AVERTISSEMENT

Ne pas tenter de redresser un guidon déformé, car cela l'affaiblirait dangereusement.

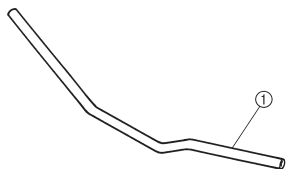

REPOSE DES DEMI-GUIDONS

- Monter:
 - Support (inférieur) du guidon "1"
 - Rondelle "2"
 - Écrou (support de guidon in-

ferieur) "3"

N.B.:

- Monter le support inférieur du guidon, le côté dont la distance par rapport au centre du boulon de montage est la plus grande "a", orienté vers l'avant.
- Appliquer de la graisse à base de savon au lithium sur le filet du support inférieur du guidon.
- Monter le support inférieur du guidon dans le sens inverse permet de modifier l'ampleur de la déviation avant-arrière de la position du guidon.
- Ne pas encore serrer l'écrou

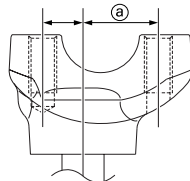
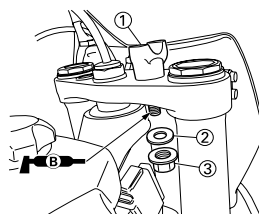

2. Monter:

- Guidon "1"
- Support supérieur de guidon "2"
- Boulon (support supérieur du guidon) "3"



Boulon (support supérieur du guidon):
28 Nm (2.8 m•kg, 20 ft•lb)

N.B.:

- Le demi-palier supérieur du guidon doit être monté avec son poinçon "a" vers l'avant.
- Monter le guidon de façon à ce que les repères "b" soient en place des deux côtés.
- Monter le guidon de manière à ce que l'ergot "c" du support du guidon supérieur soit positionné selon le repère d'alignement situé sur le guidon, comme indiqué.
- Serrer d'abord les boulons situés à l'avant du support supérieur du guidon, puis serrer les boulons situés à l'arrière.

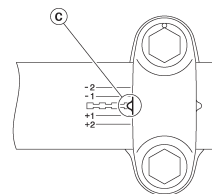
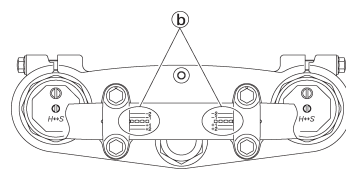
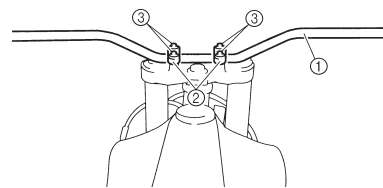

3. Serrer:

- Écrou (support de guidon inférieur) "1"



Écrou (support de guidon inférieur):
34 Nm (3.4 m•kg, 24 ft•lb)

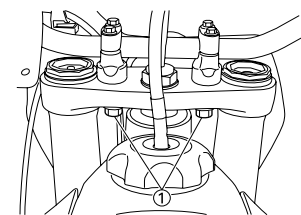

4. Monter:

- Poignée gauche "1"
- Appliquer un agent adhésif sur le guidon "2".

N.B.:

- Avant d'appliquer l'adhésif, essuyer toute trace de graisse ou d'huile de la surface du guidon "a" avec un diluant à peinture-laque.
- Monter la poignée gauche sur le guidon de manière que la ligne "b" située entre les deux flèches pointe verticalement vers le haut.

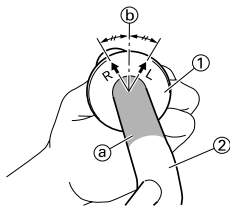

5. Monter:

- Poignée droite "1"
 - Entretoise épaulée "2"
- Appliquer un agent adhésif sur le guide de tube "3".

N.B.:

- Avant d'appliquer l'adhésif, essuyer toute trace de graisse ou d'huile de la surface du guide de tube a avec du diluant à peinture-laque.
- Monter la poignée sur le guide de tube de manière que le repère de la poignée "b" et la fente du guide de tube "c" forment l'angle indiqué.

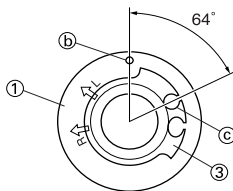
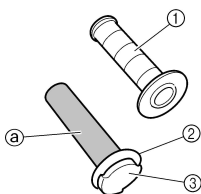

6. Monter:

- Entretoise épaulée "1"
- Cache du capuchon de la poignée "2"
- Poignée des gaz "3"

N.B.:

Appliquer de la graisse à savon de lithium sur la surface coulissante de la poignée des gaz.

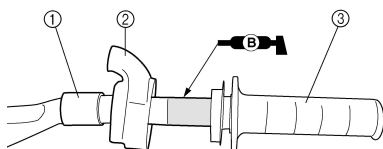

7. Monter:

- Câbles des gaz "1"
- Sur le guide de tube "2".

N.B.:

Appliquer de la graisse à savon de lithium sur l'extrémité du câble des

gaz et sur la partie d'enroulement du câble dans le guide de tube.

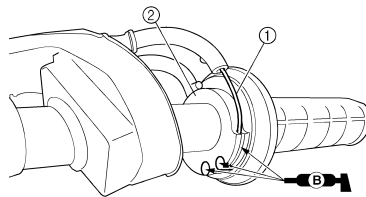

8. Monter:

- Couvercle du logement de câble des gaz "1"
- Vis (couvercle du logement de câble des gaz) "2"



Vis (couvercle du logement de câble des gaz):
4 Nm (0.4 m•kg, 2.9 ft•lb)

⚠ AVERTISSEMENT

Après avoir serré les vis, vérifier que la poignée des gaz "3" tourne sans problème. Sinon, resserrer les boulons pour la régler.

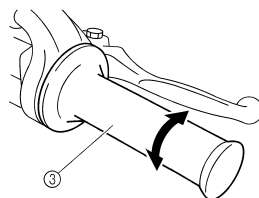
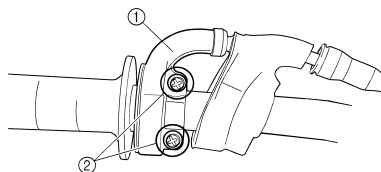

9. Monter:

- Cache du capuchon de la poignée "1"
- Couvercle (du logement de câble des gaz) "2"

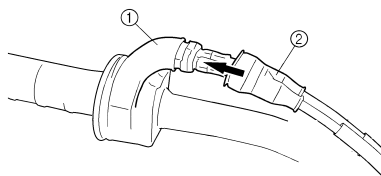

10. Monter:

- Maître-cylindre de frein "1"
- Support de maître-cylindre de frein "2"
- Boulon (support de maître-cylin-

dre de frein) "3"



Boulon (support de maître-cylindre de frein):
9 Nm (0.9 m•kg, 6.5 ft•lb)

N.B.:

- Monter le support de manière que la flèche "a" soit dirigée vers le haut.
- Serrer d'abord le boulon du côté supérieur du support de maître-cylindre de frein puis serrer le boulon du côté inférieur.

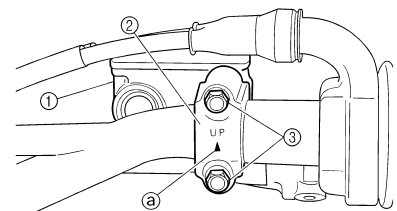

11. Monter:

- Coupe-circuit du moteur "1"
- Support du levier d'embrayage "2"
- Boulon (support du levier d'embrayage) "3"



Boulon (support du levier d'embrayage):
4 Nm (0.4 m•kg, 2.9 ft•lb)

- Support du levier de démarrage à chaud "4"
- Boulon (support du levier de démarrage à chaud) "5"



Boulon (support du levier de démarrage à chaud):
4 Nm (0.4 m•kg, 2.9 ft•lb)

- Collier "6"

N.B.:

- Monter le coupe-circuit du moteur, le support du levier d'embrayage et le collier en respectant les dimensions indiquées.
- Faire passer le fil du coupe-circuit du moteur au milieu du support du levier d'embrayage.

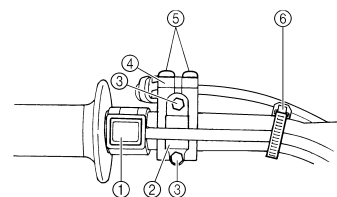

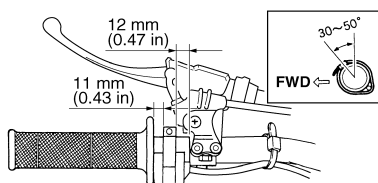

12. Monter:

- Câble d'embrayage "1"
- Câble de démarrage à chaud "2"

N.B.:

Appliquer de la graisse à savon de lithium sur les extrémités du câble d'embrayage et du câble de démarrage à chaud.

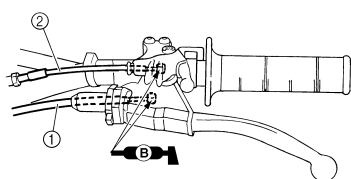

13. Régler:

- Jeu du levier d'embrayage
Se reporter à la section "REGLAGE DE L'EMBAYAGE" au CHAPITRE 3.
- Jeu du levier de démarrage à chaud
Se reporter à la section "RÉGLAGE DU JEU DU LEVIER DE DÉMARRAGE À CHAUD" au CHAPITRE 3.

DIRECTION

DÉPOSE DE LA DIRECTION

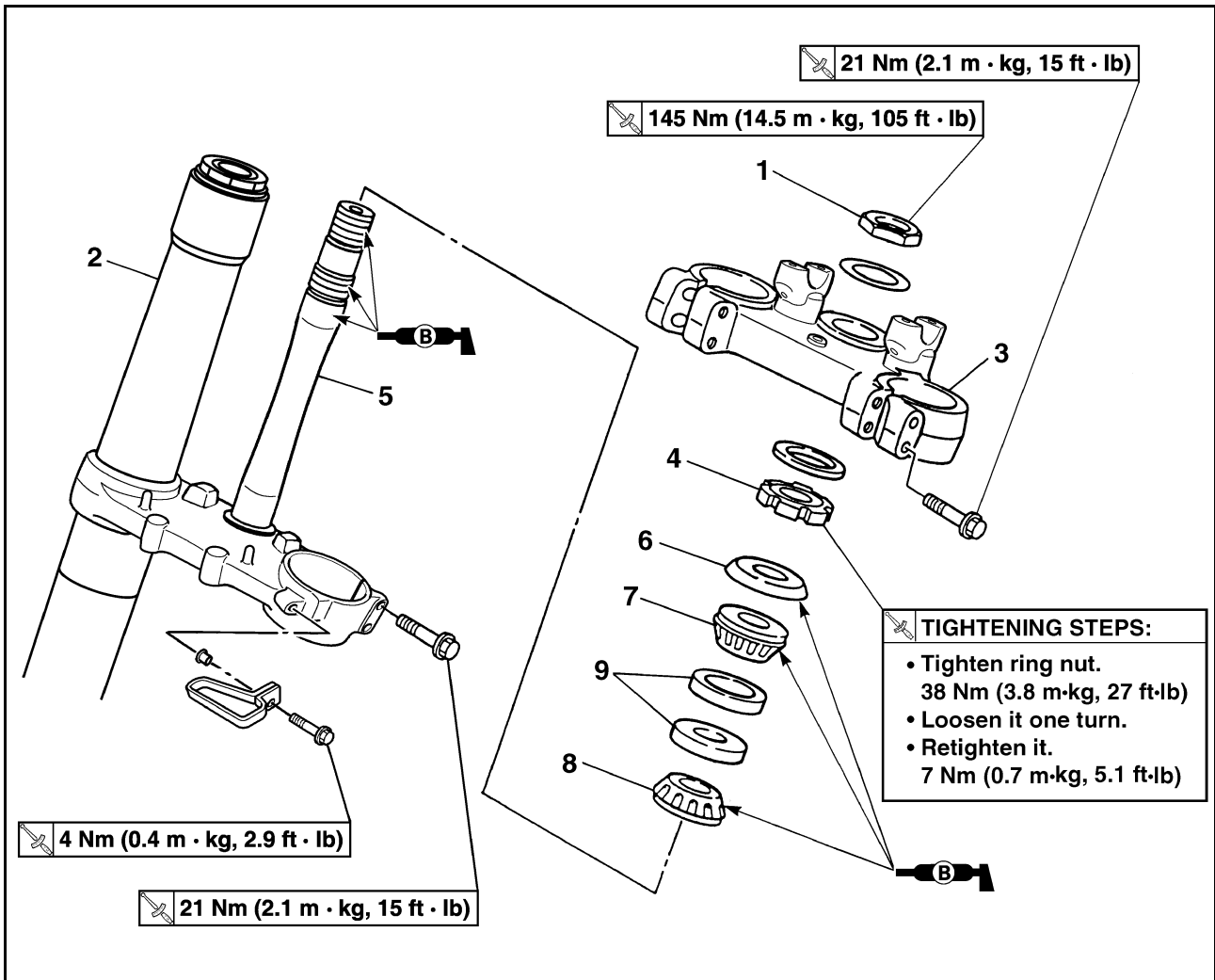

Ordre	Nom de la pièce	Qté	Remarques
			ETAPES DU SERRAGE: <ul style="list-style-type: none"> • Serrer l'écrou de direction. 38 Nm (3,8 m·kg, 27 ft·lb) • Le desserrer d'un tour. • Le resserrer. 7 Nm (0,7 m·kg, 5,1 ft·lb)
	Caler la moto en plaçant un support adéquat sous le moteur.		Se reporter à "REMARQUES CONCERNANT LA MANIPULATION".
	Plaque d'identification		Se reporter à la section "SELLE, RESERVOIR DE CARBURANT ET CACHES LATÉRAUX" au CHAPITRE 4.
	Guidon		Se reporter à la section "GUIDON".
	Garde-boue avant		
1	Écrou de la colonne de direction	1	
2	Fourche	2	Se reporter à la section "FOURCHE".
3	Té supérieur	1	
4	Écrou de colonne de direction	1	Se reporter à la section de dépose.
5	Té inférieur	1	
6	Couvercle de cage de roulement	1	
7	Roulement supérieur	1	

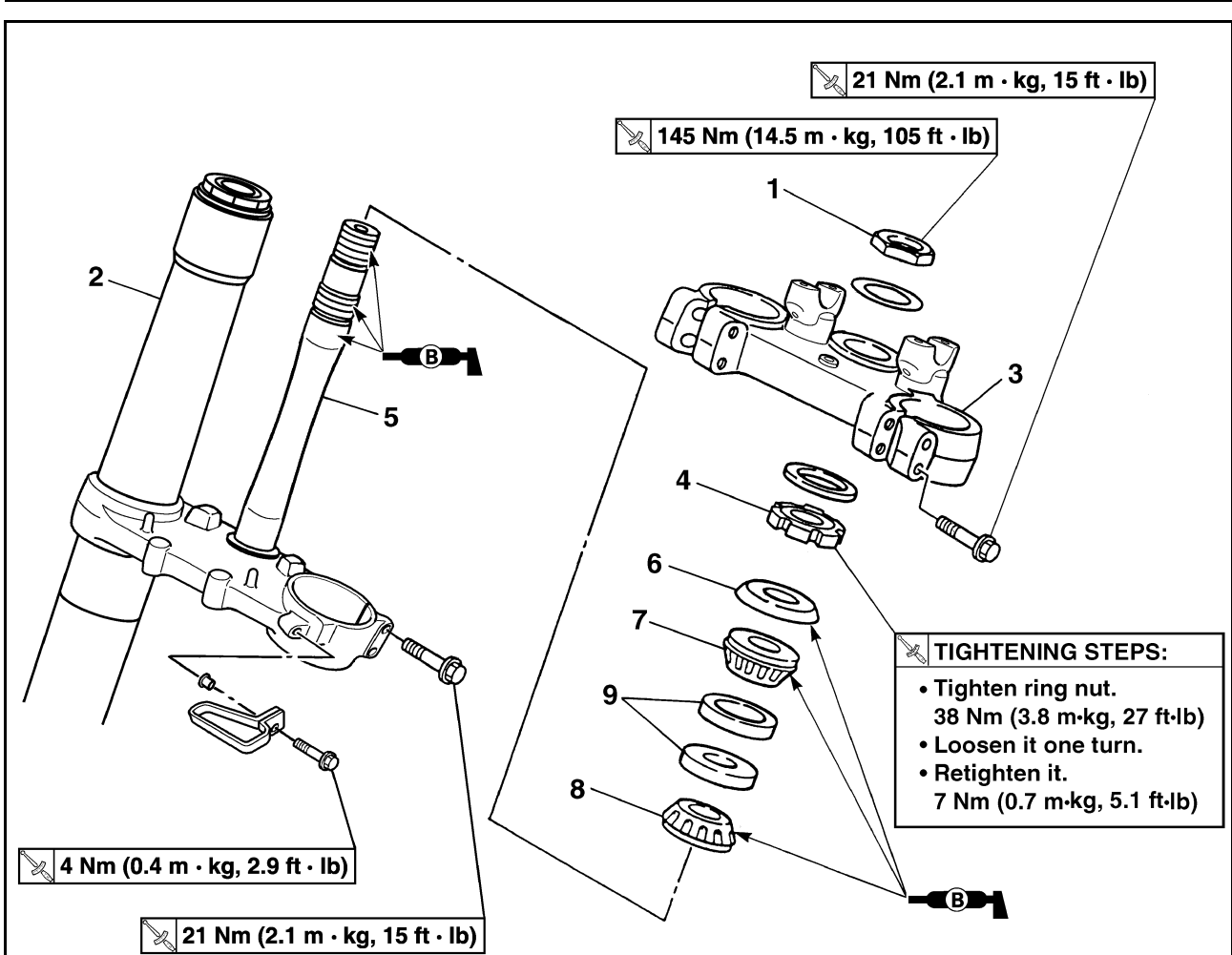

Ordre	Nom de la pièce	Qté	Remarques
8	Roulement inférieur	1	Se reporter à la section de dépose.
9	Cage de roulement	2	Se reporter à la section de dépose.

REMARQUES CONCERNANT LA MANIPULATION

⚠ AVERTISSEMENT

Bien caler la moto afin qu'elle ne risque pas de basculer.

DÉPOSE DE L'ÉCROU DE DIRECTION

- Déposer:
 - Écrou de colonne de direction "1"
 - Utiliser la clé pour écrou de direction "2".



Clé pour écrou de direction:
YU-33975/90890-01403

⚠ AVERTISSEMENT

Soutenir la colonne de direction afin qu'elle ne tombe pas.

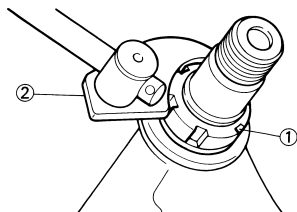

DÉPOSE DU ROULEMENT INFÉRIEUR

- Déposer:
 - Roulement inférieur "1"
 - Utiliser le burin "2".

ATTENTION:

Veiller à ne pas endommager les filets de l'arbre de direction.

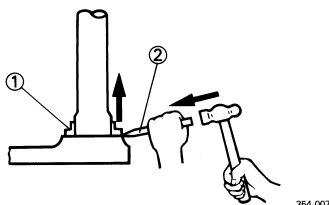

DÉPOSE DE LA CAGE DU ROULEMENT

- Déposer:
 - Cage de roulement "1"
 - Déposer la cage de roulement à l'aide d'une longue tige "2" et du marteau.

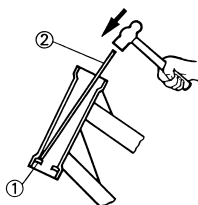

CONTRÔLE DE LA COLONNE DE DIRECTION

- Contrôler:
 - Colonne de direction "1"
 - Déformation/endommagement → Remplacer.

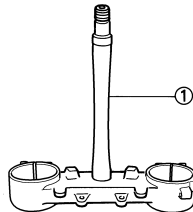

CONTRÔLE DU ROULEMENT ET DE LA CAGE DU ROULEMENT

- Nettoyer les roulements et les cages de roulements avec du solvant.
- Contrôler:
 - Roulement "1"
 - Cage de roulement
 - Piqûres/endommagement → Remplacer le jeu complet de roulements et de cages de roulements.
 - Monter les roulements dans les cages des roulements. Faire tourner les roulements à la main. Si les roulements accrochent ou ne tournent pas librement dans les cages de roulements, remplacer le jeu complet de billes et de cages de roulements.

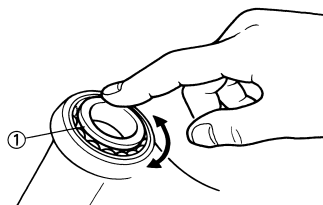

MONTAGE DU SUPPORT INFÉRIEUR

- Monter:
 - Roulement inférieur "1"

N.B.: Appliquer de la graisse à savon de lithium sur la lèvre de la bague d'étanchéité et la circonférence interne du roulement.

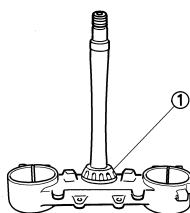

- Monter:
 - Cage de roulement
 - Roulement supérieur "1"

- Couvercle de cage de roulement "2"

N.B.:

Appliquer de la graisse à savon de lithium sur le roulement et la lèvre du couvercle de cage de roulement.

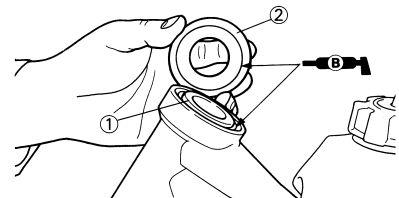

- Monter:
 - Té inférieur "1"

N.B.:

Appliquer de la graisse à savon de lithium sur le roulement, la partie "a" et les filets de la colonne de direction.

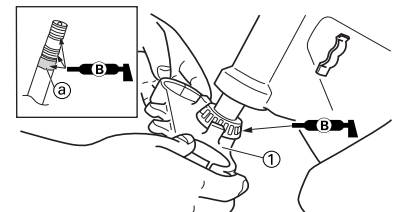

- Monter:
 - Écrou de colonne de direction "1"



Écrou de colonne de direction:
7 Nm (0.7 m•kg, 5.1 ft•lb)

Serrer l'écrou de direction à l'aide de la clé pour écrou de direction "2".

Se reporter à la section "CONTRÔLE ET RÉGLAGE DE LA TÊTE DE FOURCHE" au CHAPITRE 3.

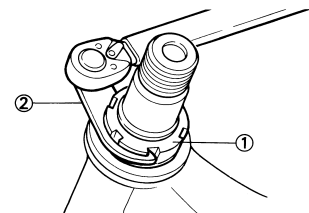

- Contrôler la colonne de direction en la tournant d'une butée à l'autre. S'il y a la moindre gêne, démonter la colonne de direction et contrôler les paliers de la direction.

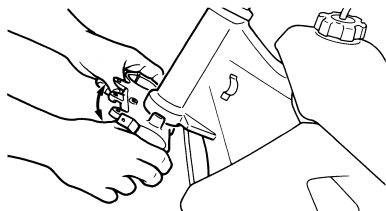

6. Monter:
- Rondelle "1"

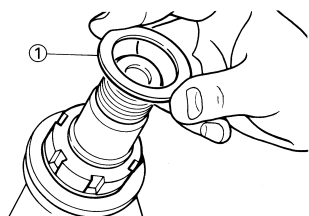

7. Monter:
- Fourche "1"
 - Té supérieur "2"

N.B.:

- Serrer provisoirement les boulons de pincement (té inférieur).
- Ne pas encore serrer les boulons de pincement (té supérieur).

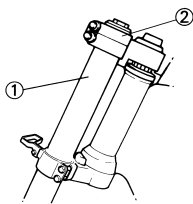

8. Monter:
- Rondelle "1"
 - Ecrou de la colonne de direction "2"

	Ecrou de direction: 145 Nm (14.5 m•kg, 105 ft•lb)
---	--

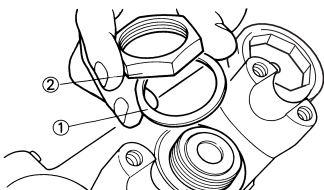

9. Après avoir serré l'écrou, vérifier si le mouvement de la direction est régulier. Sinon, régler la direction en desserrant petit à petit l'écrou.

10. Régler:
- Extrémité supérieure de la fourche avant "a"

	Sommet de bras de fourche (standard) "a": 5 mm (0.20 in)
---	---

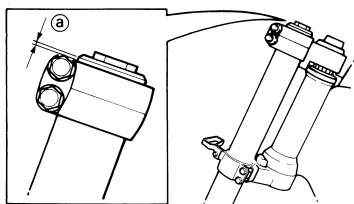

11. Serrer:
- Boulon de pincement (té supérieur) "1"

	Boulon de pincement (té supérieur): 21 Nm (2.1 m•kg, 15 ft•lb)
---	---

- Boulon de pincement (té inférieur) "2"

	Boulon de pincement (té inférieur): 21 Nm (2.1 m•kg, 15 ft•lb)
---	---

ATTENTION:

Serrer le té inférieur au couple spécifié. Un serrage excessif peut compromettre le bon fonctionnement de la fourche.

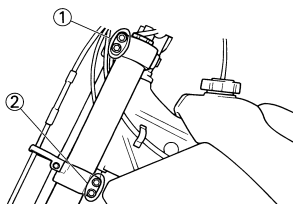

BRAS OSCILLANT

BRAS OSCILLANT

DÉPOSE DU BRAS OSCILLANT

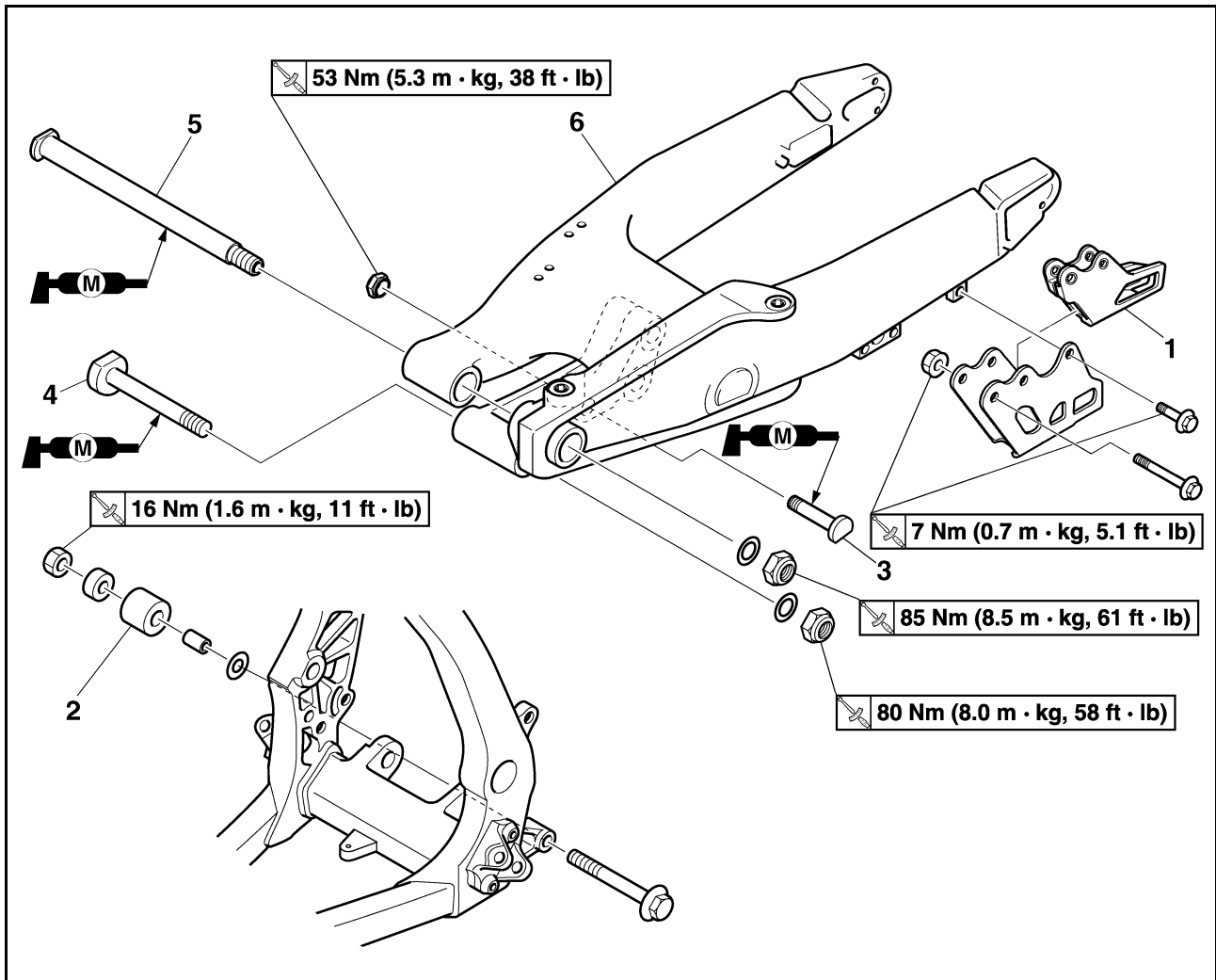

Ordre	Nom de la pièce	Qté	Remarques
	Caler la moto en plaçant un support adéquat sous le moteur.		Se reporter à "REMARQUES CONCERNANT LA MANIPULATION".
	Support de durit de frein		Se reporter à la section "FREIN AVANT ET FREIN ARRIERE".
	Etrier de frein arrière		Se reporter à la section "FREIN AVANT ET FREIN ARRIERE".
	Boulon (pédale de frein)		Glisser la pédale de frein vers l'arrière.
	Chaîne de transmission		
1	Support de chaîne de transmission	1	
2	Tendeur de chaîne inférieur	1	
3	Boulon (amortisseur arrière - bras relais)	1	Maintenir le bras oscillant.
4	Boulon (bielle)	1	
5	Boulon-pivot	1	
6	Bras oscillant	1	

BRAS OSCILLANT

DÉMONTAGE DU BRAS OSCILLANT

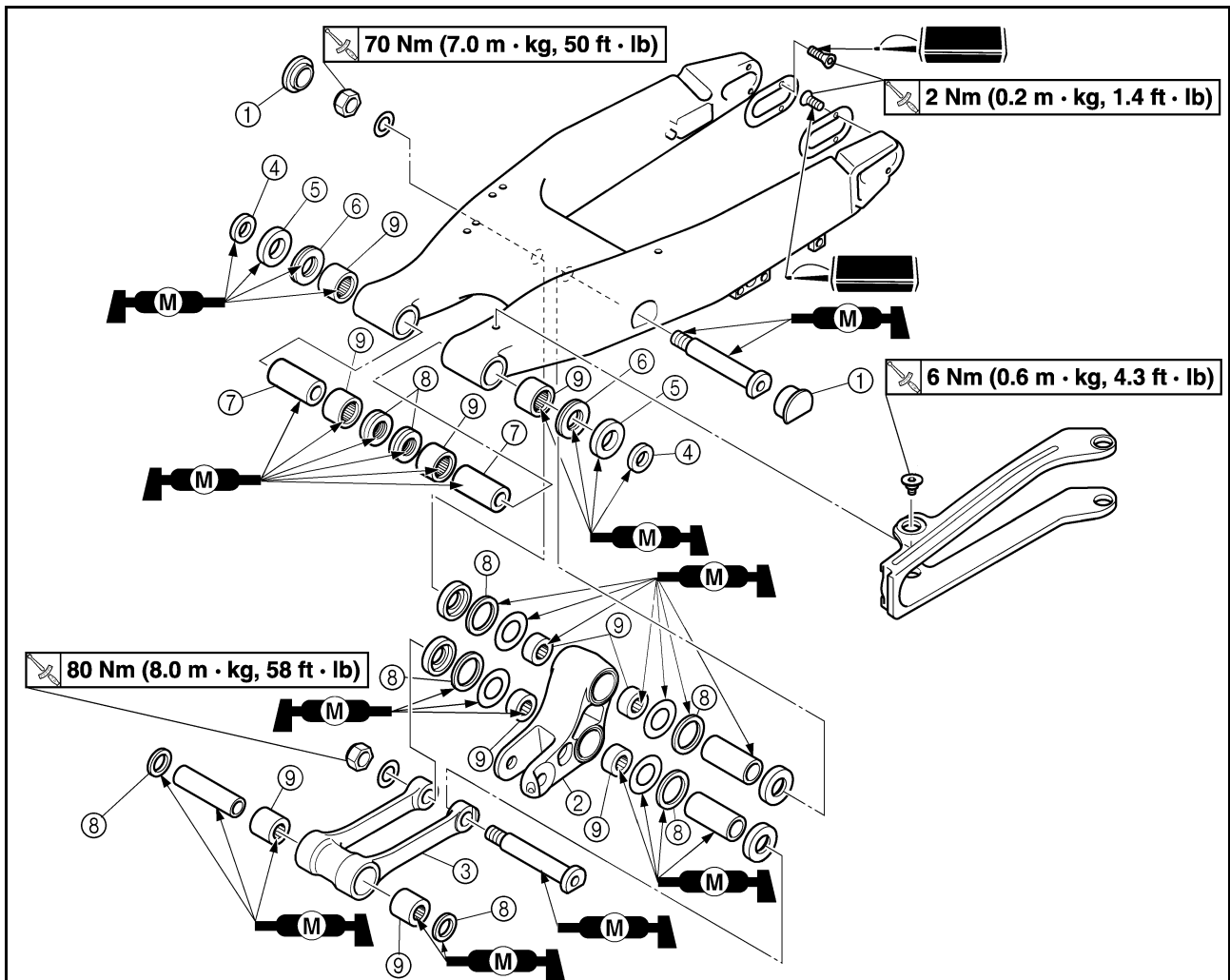

Ordre	Nom de la pièce	Qté	Remarques
1	Capuchon	2	Se reporter à la section de dépose.
2	Bras relais	1	
3	Bielle	1	
4	Entretoise épaulée	2	
5	Bague d'étanchéité	2	
6	Roulement de butée	2	
7	Bague	2	
8	Bague d'étanchéité	8	
9	Roulement	10	Se reporter à la section de dépose.

REMARQUES CONCERNANT LA MANIPULATION

⚠ AVERTISSEMENT

Bien caler la moto afin qu'elle ne risque pas de basculer.

DÉPOSE DU BOUCHON

- Déposer:
 - Capuchon gauche "1"

N.B.:

Déposer en insérant un tournevis à lame droite sous le repère "a" du capuchon gauche.

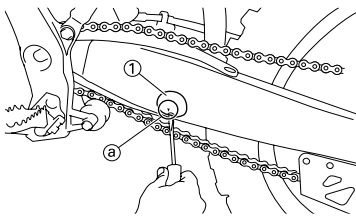

DÉPOSE DU ROULEMENT

- Déposer:
 - Roulement "1"

N.B.:

Déposer le roulement en appuyant sur sa cage externe.

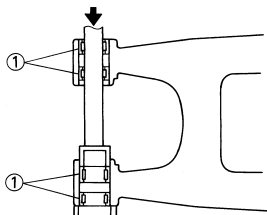

CONTRÔLE DU BRAS OSCILLANT

- Contrôler:
 - Roulement "1"
 - Bague "2"

Jeu/rotation irrégulière/rouille → Remplacer ensemble le roulement et la bague.
- Contrôler:
 - Bague d'étanchéité "3"

Endommagement → Remplacer.

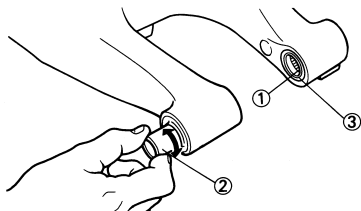

CONTRÔLE DU BRAS RELAIS

- Contrôler:
 - Roulement "1"
 - Entretoise épaulée "2"

Jeu/rotation irrégulière/rouille → Remplacer ensemble le roulement et l'entretoise épaulée.
- Contrôler:

- Bague d'étanchéité "3"
- Endommagement → Remplacer.

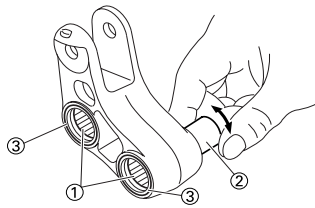

CONTRÔLE DE LA BIELLE

- Contrôler:
 - Roulement "1"
 - Entretoise épaulée "2"

Jeu/rotation irrégulière/rouille → Remplacer ensemble le roulement et l'entretoise épaulée.
- Contrôler:
 - Bague d'étanchéité "3"

Endommagement → Remplacer.

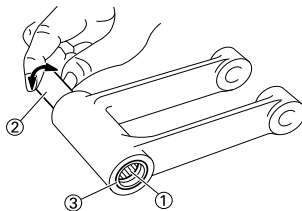

MONTAGE DU ROULEMENT ET DE LA BAGUE D'ÉTANCHÉITÉ

- Monter:
 - Roulement "1"
 - Bague d'étanchéité "2"

Sur le bras oscillant.

N.B.:

- Lors de l'installation, enduire le roulement de graisse au bisulfure de molybdène.
- Monter le roulement en pressant sur le côté où sont imprimés la marque ou le numéro du fabricant.
- Monter d'abord le roulement extérieur puis le roulement intérieur à la profondeur spécifiée à partir de l'intérieur.

Profondeur d'installation des roulements:
 Extérieur "a": Zéro mm (zéro in)
 Intérieur "b": 6.5 mm (0.26 in)

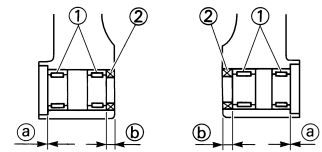
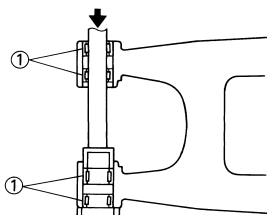

- Monter:

- Roulement "1"
 - Rondelle "2"
 - Bague d'étanchéité "3"
- Sur le bras relais.

N.B.:

- Lors de l'installation, enduire le roulement de graisse au bisulfure de molybdène.
- Monter le roulement en pressant sur le côté où sont imprimés la marque ou le numéro du fabricant.
- Appliquer la graisse au bisulfure de molybdène sur la rondelle.

Profondeur d'installation des roulements "a":
 Zéro mm (zéro in)

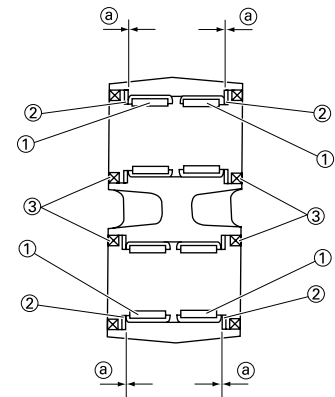

- Monter:

- Roulement "1"
 - Bague d'étanchéité "2"
- Sur la bielle.

N.B.:

- Lors de l'installation, enduire le roulement de graisse au bisulfure de molybdène.
- Monter le roulement en pressant sur le côté où sont imprimés la marque ou le numéro du fabricant.

Profondeur d'installation des roulements "a":
 Zéro mm (zéro in)

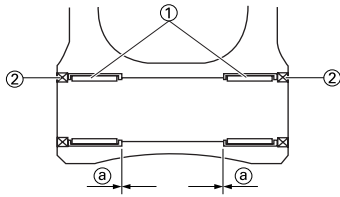

REPOSE DU BRAS OSCILLANT

1. Monter:

- Bague "1"
 - Roulement de butée "2"
 - Bague d'étanchéité "3"
 - Entretoise épaulée "4"
- Sur le bras oscillant "5".

N.B.:

Appliquer de la graisse au bisulfure de molybdène sur les bagues, les roulements de butée, les lèvres des bagues d'étanchéité et les surfaces de contact de l'entretoise épaulée et du roulement de butée.

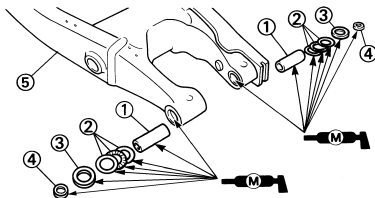

2. Monter:

- Entretoise épaulée "1"
 - Rondelle "2"
- Sur le bras relais "3".

N.B.:

Appliquer de la graisse au bisulfure de molybdène sur les entretoises épaulées et les lèvres des bagues d'étanchéité.

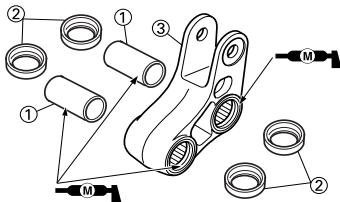

3. Monter:

- Entretoise épaulée "1"
- Sur la bielle "2".

N.B.:

Appliquer de la graisse au bisulfure de molybdène sur l'entretoise épaulée et les lèvres des bagues d'étanchéité.

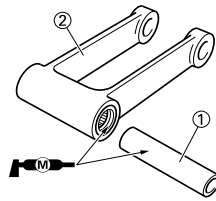

4. Monter:

- Bielle "1"
- Boulon (bielle) "2"
- Rondelle "3"
- Ecrou (bielle) "4"



Boulon (bielle)
80 Nm (8.0 m•kg, 58 ft•lb)

Sur le bras relais "5".

N.B.:

Appliquer de la graisse au bisulfure de molybdène sur le boulon.

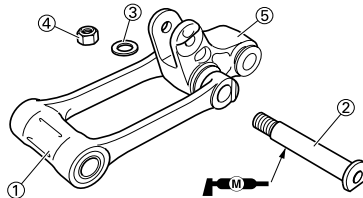

5. Monter:

- Bras relais "1"
 - Boulon (bras relais) "2"
 - Rondelle "3"
 - Ecrou (bras relais) "4"
- Sur le bras oscillant.

N.B.:

- Appliquer de la graisse au bisulfure de molybdène sur la circonférence du boulon et la partie filetée.
- Ne pas encore serrer l'écrou

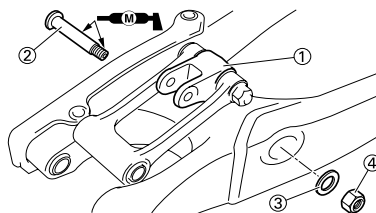

6. Monter:

- Bras oscillant "1"
- Boulon-pivot "2"



Boulon-pivot:
85 Nm (8.5 m•kg, 61 ft•lb)

N.B.:

- Appliquer de la graisse au bisulfure de molybdène sur le boulon-pivot.
- Insérer le boulon-pivot du côté droit.

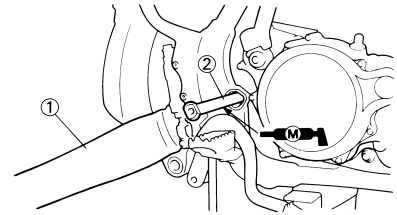

7. Contrôler:

- Jeu latéral du bras oscillant "a"
Jeu → Remplacer le roulement de butée.
- Mouvement de bas en haut du bras oscillant "b"
Mouvement irrégulier/coincement/rugosités → Graisser ou remplacer les roulements, les bagues et les entretoises épaulées.

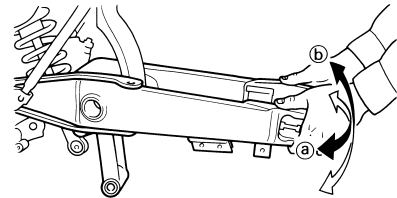

8. Monter:

- Boulon (bielle) "1"
- Rondelle "2"
- Ecrou (bielle) "3"

N.B.:

- Appliquer de la graisse au bisulfure de molybdène sur le boulon.
- Ne pas encore serrer l'écrou

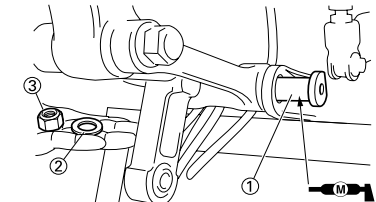

9. Monter:

- Boulon (amortisseur arrière – bras relais) "1"
- Ecrou (amortisseur arrière – bras relais) "2"



Ecrou (amortisseur arrière - bras relais)
53 Nm (5.3 m•kg, 38 ft•lb)

N.B.:

Appliquer de la graisse au bisulfure de molybdène sur le boulon.

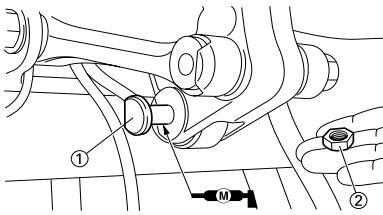

10. Serrer:

- Ecrou (bielle) "1"

	Boulon (bielle) 80 Nm (8.0 m•kg, 58 ft•lb)
---	--

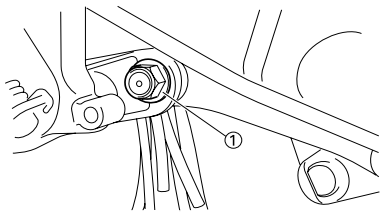

11. Serrer:

- Ecrou (bras relais) "1"

	Ecrou (bras relais): 70 Nm (7.0 m•kg, 50 ft•lb)
---	---

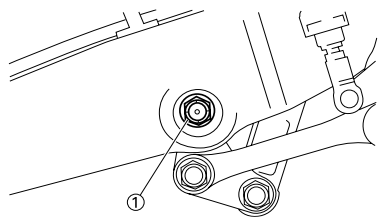

12. Monter:

- Capuchon "1"

N.B.:

Installer le capuchon droit avec son repère "a" vers l'avant.

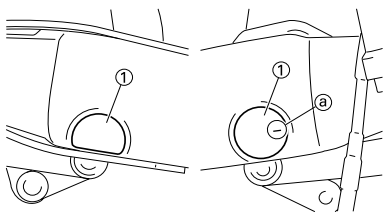

13. Monter:

- Boulon (tendeur de chaîne inférieur) "1"
- Rondelle "2"
- Entretoise épaulée "3"
- Tendeur de chaîne inférieur "4"
- Ecrou (tendeur de chaîne inférieur) "5"

	Ecrou (tendeur de chaîne inférieur): 16 Nm (1.6 m•kg, 11 ft•lb)
---	---

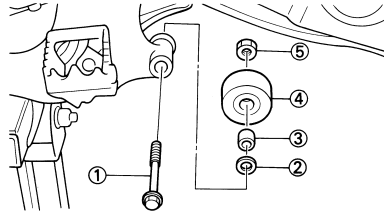

14. Monter:

- Support de chaîne de transmission "1"
- Couvercle du support de chaîne de transmission "2"
- Boulon {support de chaîne de transmission [L = 50 mm (1.97 in)]} "3"
- Ecrou (support de chaîne de transmission) "4"

	Ecrou (support de chaîne de transmission): 7 Nm (0.7 m•kg, 5.1 ft•lb)
---	--

- Boulon {couvercle du support de chaîne de transmission [= 10 mm (0.39 in)]} "5"

	Boulon (couvercle du support de chaîne de transmission): 7 Nm (0.7 m•kg, 5.1 ft•lb)
--	---

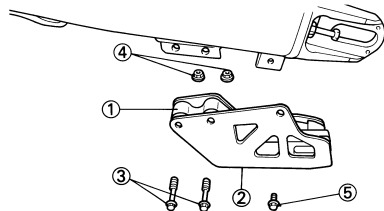

AMORTISSEUR ARRIERE

AMORTISSEUR ARRIERE

DÉPOSE DE L'AMORTISSEUR ARRIÈRE

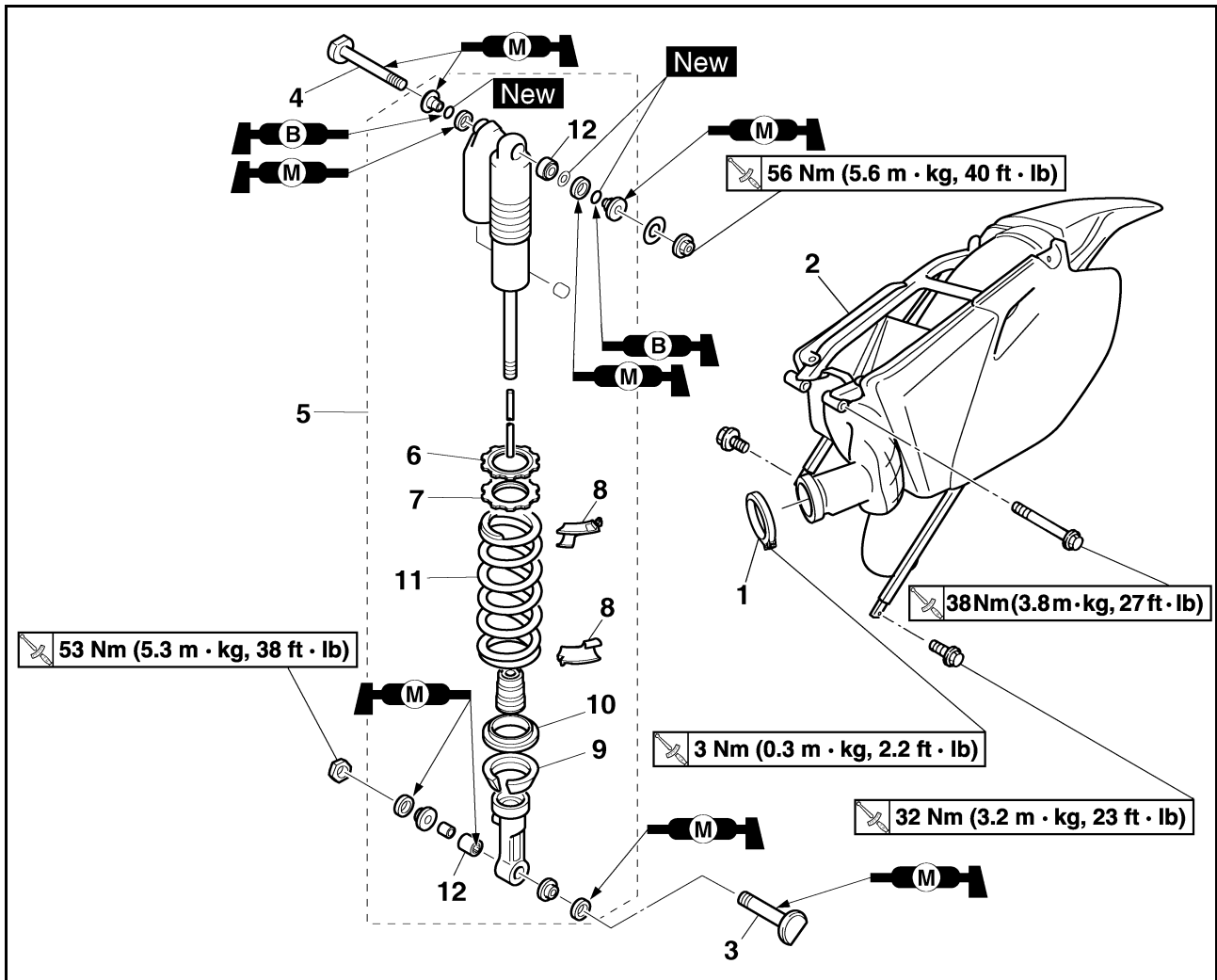

Ordre	Nom de la pièce	Qté	Remarques
	Caler la moto en plaçant un support adéquat sous le moteur.		Se reporter à "REMARQUES CONCERNANT LA MANIPULATION".
	Selle		Se reporter à la section "SELLE, RESERVOIR DE CARBURANT ET CACHES LATÉRAUX" au CHAPITRE 4.
	Silencieux		Se reporter à la section "TUBE D'ÉCHAPPEMENT ET SILENCIEUX" au CHAPITRE 4.
1	Collier (raccord du filtre à air)	1	Desserrer uniquement.
2	Cadre arrière	1	
3	Boulon (amortisseur arrière - bras relais)	1	Maintenir le bras oscillant.
4	Boulon (amortisseur arrière - cadre)	1	
5	Amortisseur arrière	1	
6	Contre-écrou	1	Desserrer uniquement.
7	Dispositif de réglage	1	Desserrer uniquement.
8	Siège de ressort	2	Desserrer uniquement.
9	Guide de ressort inférieur	1	
10	Guide de ressort supérieur	1	
11	Ressort (amortisseur arrière)	1	

AMORTISSEUR ARRIERE

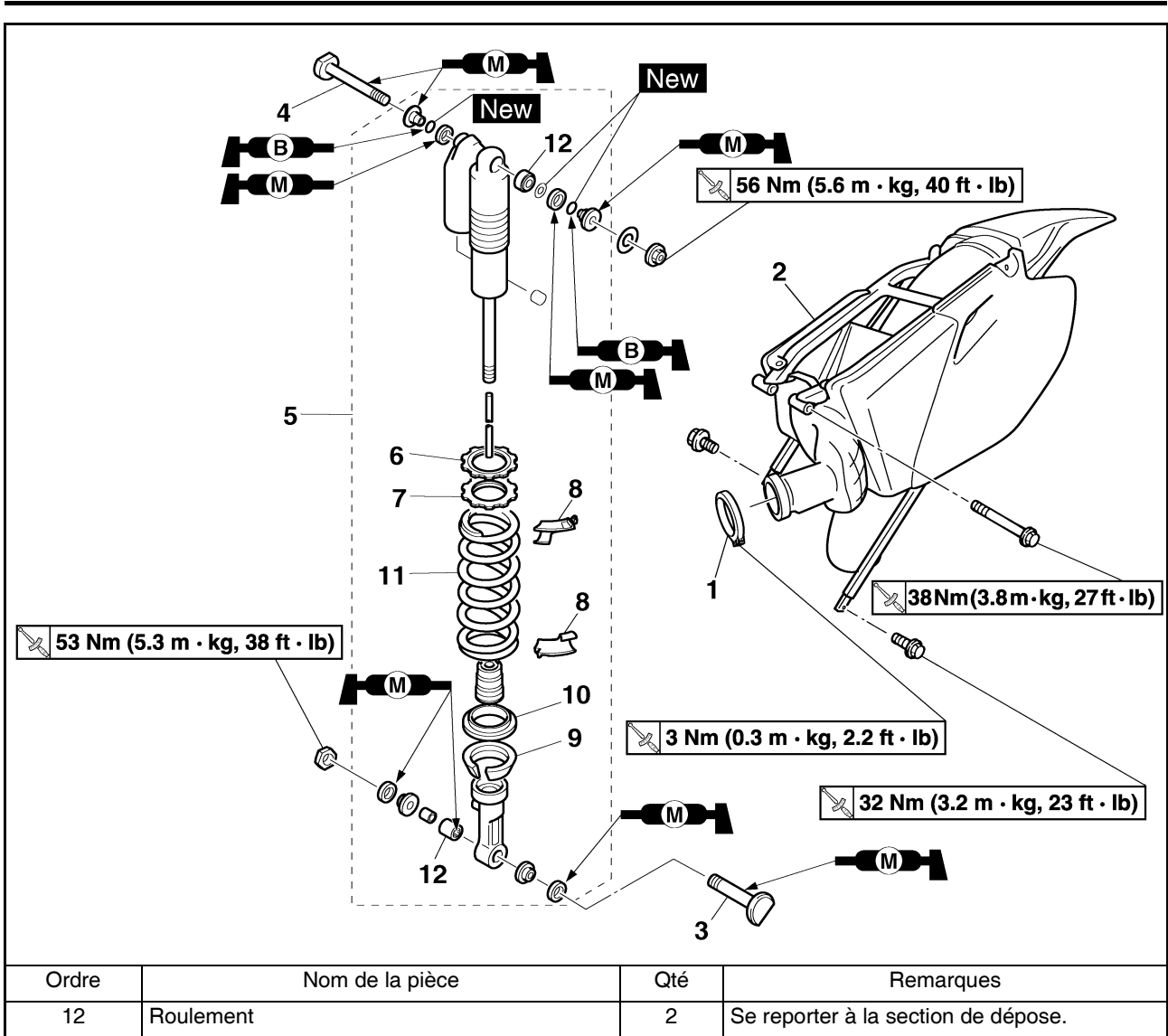

AMORTISSEUR ARRIERE

REMARQUES CONCERNANT LA MANIPULATION

⚠ AVERTISSEMENT

- Bien caler la moto afin qu'elle ne risque pas de basculer.
- Cet amortisseur arrière est équipé d'un réservoir indépendant contenant de l'azote sous haute pression. Afin d'éviter tout danger d'explosion, lire attentivement les informations ci-dessous avant de manipuler l'amortisseur arrière. Le fabricant décline toute responsabilité pour les dommages matériels ou corporels résultant d'une mauvaise manipulation.
- Ne jamais essayer de démonter le cylindre ou le réservoir.
- Ne jamais jeter un amortisseur usagé au feu ou l'exposer à une chaleur intense. L'amortisseur arrière risque d'exploser en raison de la dilatation de l'azote et/ou de l'endommagement de la durit.
- Veiller à n'endommager aucune partie du réservoir de gaz. Un réservoir endommagé affectera la capacité d'amortissement ou entraînera un mauvais fonctionnement.
- Veiller à ne pas rayer la surface de contact de la tige de piston avec le cylindre afin d'éviter tout risque de fuite d'huile.
- Ne jamais essayer d'enlever le bouchon du fond du réservoir d'azote. Il est très dangereux d'enlever ce bouchon.
- Pour la mise au rebut de l'amortisseur, suivre les instructions spécifiques.

REMARQUES CONCERNANT LA MISE AU REBUT (CONCESSIONNAIRES YAMAHA UNIQUEMENT)

Avant de mettre l'amortisseur arrière au rebut, ne pas oublier d'évacuer l'azote par la soupape "1". Mettre des lunettes pour se protéger du gaz et/ou des particules de métal susceptibles de s'échapper.

⚠ AVERTISSEMENT

Confier la mise au rebut d'un amortisseur endommagé ou usé à un concessionnaire Yamaha.

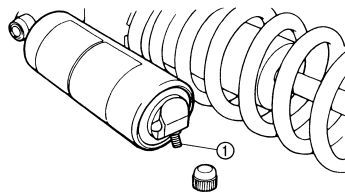

DÉPOSE DU ROULEMENT

1. Déposer:
 - Bague d'arrêt (roulement supérieur) "1"

N.B.: Appuyer sur le roulement tout en poussant sur sa cage externe et déposer la bague d'arrêt.

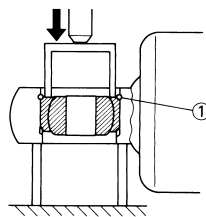

2. Déposer:
 - Roulement supérieur "1"

N.B.: Déposer le roulement en appuyant sur sa cage externe.

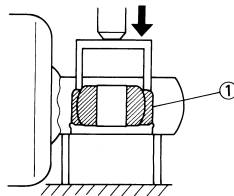

3. Déposer:
 - Roulement inférieur "1"

N.B.: Déposer le roulement en appuyant sur sa cage externe.

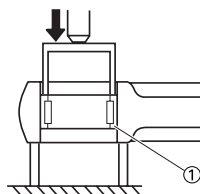

CONTRÔLE DE L'AMORTISSEUR ARRIÈRE

1. Contrôler:
 - Tige d'amortissement "1" Déformation/endommagement → Remplacer l'amortisseur arrière complet.
 - Amortisseur "2" Fuite d'huile → Remplacer l'amortisseur arrière complet.

Fuite de gaz → Remplacer l'amortisseur arrière complet.

- Ressort "3" Endommagement → Remplacer le ressort. Fatigue → Remplacer le ressort. Déplacer le ressort de haut en bas.
- Guide de ressort "4" Usure/endommagement → Remplacer le guide de ressort.
- Siège de ressort "5" Craquelures/endommagement → Remplacer.
- Roulement "6" Jeu/mouvement irrégulier/rouille → Remplacer.

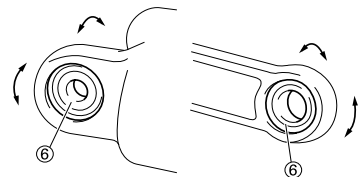
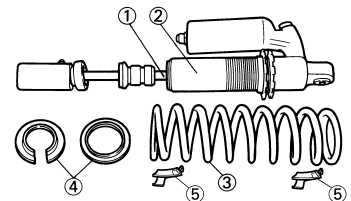

MONTAGE DU ROULEMENT

1. Monter:
 - Roulement supérieur "1"

N.B.: Monter le roulement parallèlement jusqu'à ce que la cannelure de la bague d'arrêt apparaisse lorsque l'on appuie sur sa cage externe.

ATTENTION:

Ne pas appliquer de graisse sur la cage externe du roulement car cela provoquerait l'usure de la surface de l'amortisseur arrière sur laquelle le roulement s'appuie.

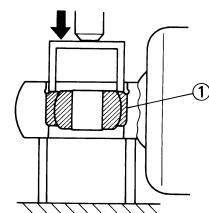

2. Monter:
 - Bague d'arrêt (roulement supérieur) "1" **New**

N.B.: Après avoir installé la bague d'arrêt,

AMORTISSEUR ARRIERE

repousser le roulement jusqu'à ce qu'il touche la bague d'arrêt.

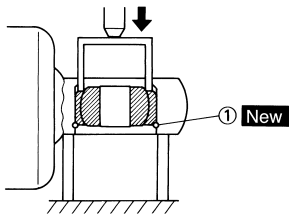

3. Monter:
- Roulement inférieur "1"

N.B.:
Monter le roulement en pressant sur le côté où sont imprimés la marque ou le numéro du fabricant.

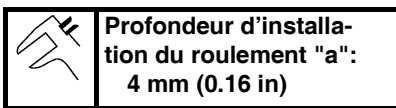

Profondeur d'installation du roulement "a":
4 mm (0.16 in)

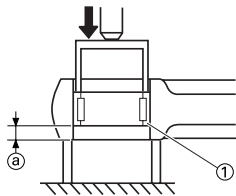

MONTAGE DU RESSORT (AMORTISSEUR ARRIERE)

1. Monter:
- Ressort "1"
 - Guide de ressort supérieur "2"
 - Guide de ressort inférieur "3"

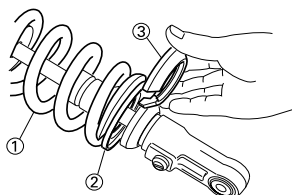

2. Monter:
- Siège de ressort "1"

N.B.:
Monter le siège de ressort en mettant l'ergot "a" en contact avec l'embout du ressort, comme indiqué.

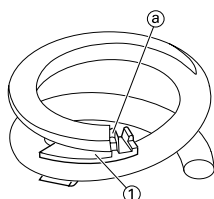

3. Serrer:
- Dispositif de réglage "1"

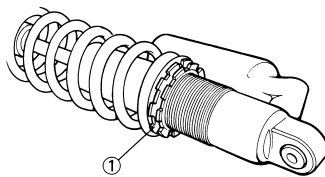

4. Régler:
- Longueur du ressort (monté)
Se reporter à la section "RÉGLAGE DE LA PRÉCONTRAINTÉ DU RESSORT DE L'AMORTISSEUR ARRIERE" au CHAPITRE 3.
5. Serrer:
- Contre-écrou "1"

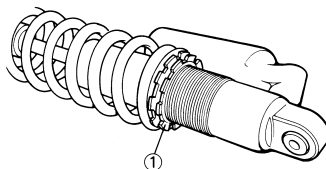

MONTAGE DE L'AMORTISSEUR ARRIERE

1. Monter:
- Joint antipoussière "1"
 - Joint torique "2" **New**
 - Entretoise épaulée "3"

N.B.:
• Appliquer de la graisse au bisulfure de molybdène sur les lèvres de joint antipoussière et les entretoises épaulées.
• Appliquer de la graisse à base de savon au lithium sur les joints toriques.

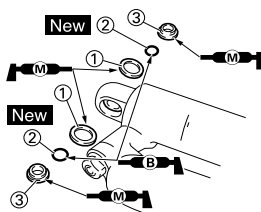

2. Monter:
- Bague "1"
 - Entretoise épaulée "2"
 - Joint antipoussière "3"

N.B.:
• Appliquer de la graisse au bisulfure de molybdène sur le roulement et les lèvres de joint antipoussière.
• Monter les joints antipoussière avec les lèvres dirigées vers l'extérieur.

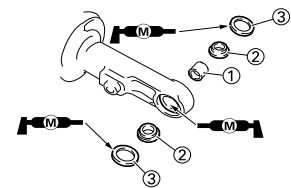

3. Monter:
- Amortisseur arrière
4. Monter:
- Boulon (amortisseur arrière - cadre) "1"
 - Rondelle "2"
 - Ecrou (amortisseur arrière - cadre) "3"

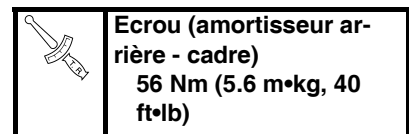

Ecrou (amortisseur arrière - cadre)
56 Nm (5.6 m•kg, 40 ft•lb)

N.B.:
Appliquer de la graisse au bisulfure de molybdène sur le boulon.

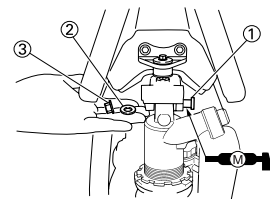

5. Monter:
- Boulon (amortisseur arrière - bras relais) "1"
 - Ecrou (amortisseur arrière - bras relais) "2"

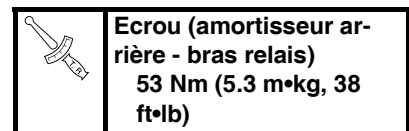

Ecrou (amortisseur arrière - bras relais)
53 Nm (5.3 m•kg, 38 ft•lb)

N.B.:
Appliquer de la graisse au bisulfure de molybdène sur le boulon.

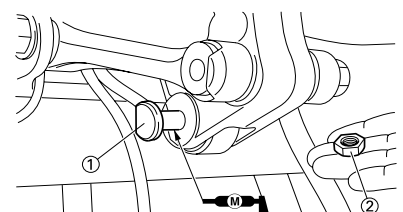

6. Monter:
- Cadre arrière "1"
 - Boulon [cadre arrière (supérieur)] "2"

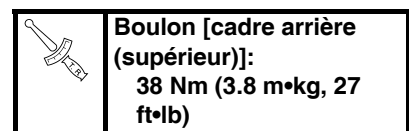

Boulon [cadre arrière (supérieur)]:
38 Nm (3.8 m•kg, 27 ft•lb)

AMORTISSEUR ARRIERE

- Boulon [cadre arrière (inférieur)]
"3"

	Boulon [cadre arrière (inférieur)]: 32 Nm (3.2 m•kg, 23 ft•lb)
---	---

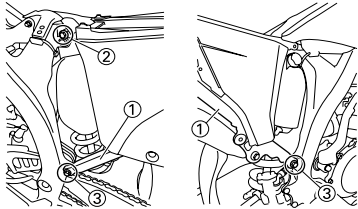

7. Serrer:

- Boulon (conduit d'admission d'air)
"1"

	Boulon (conduit d'admission d'air): 3 Nm (0.3 m•kg, 2.2 ft•lb)
---	---

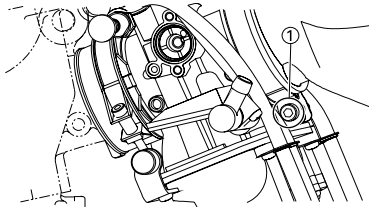

COMPOSANTS ELECTRIQUES ET SCHEMA DE CABLAGE

PARTIE ELECTRIQUE

COMPOSANTS ELECTRIQUES ET SCHEMA DE CABLAGE

COMPOSANTS ELECTRIQUES

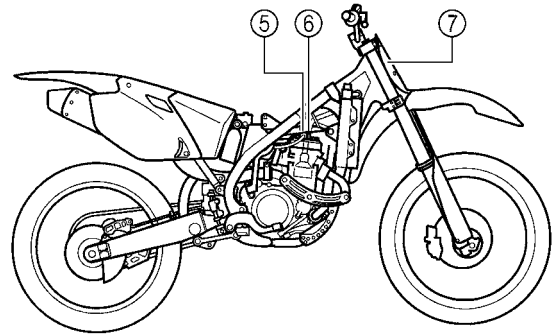
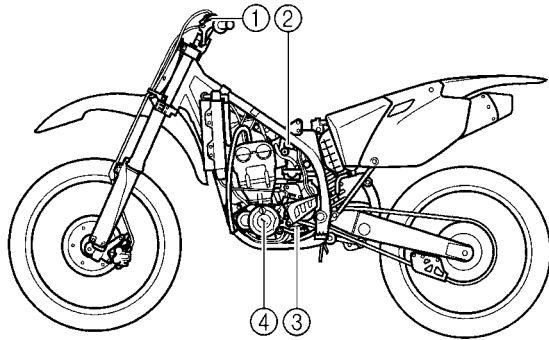

- | | | |
|--|-----------------------------|----------------|
| 1. Coupe-circuit du moteur | 3. Contacteur de point mort | 6. Bougie |
| 2. Capteur de position de papillon des gaz | 4. Volant magnetique CDI | 7. Boîtier CDI |
| | 5. Bobine d'allumage | |

SCHEMA DE CABLAGE

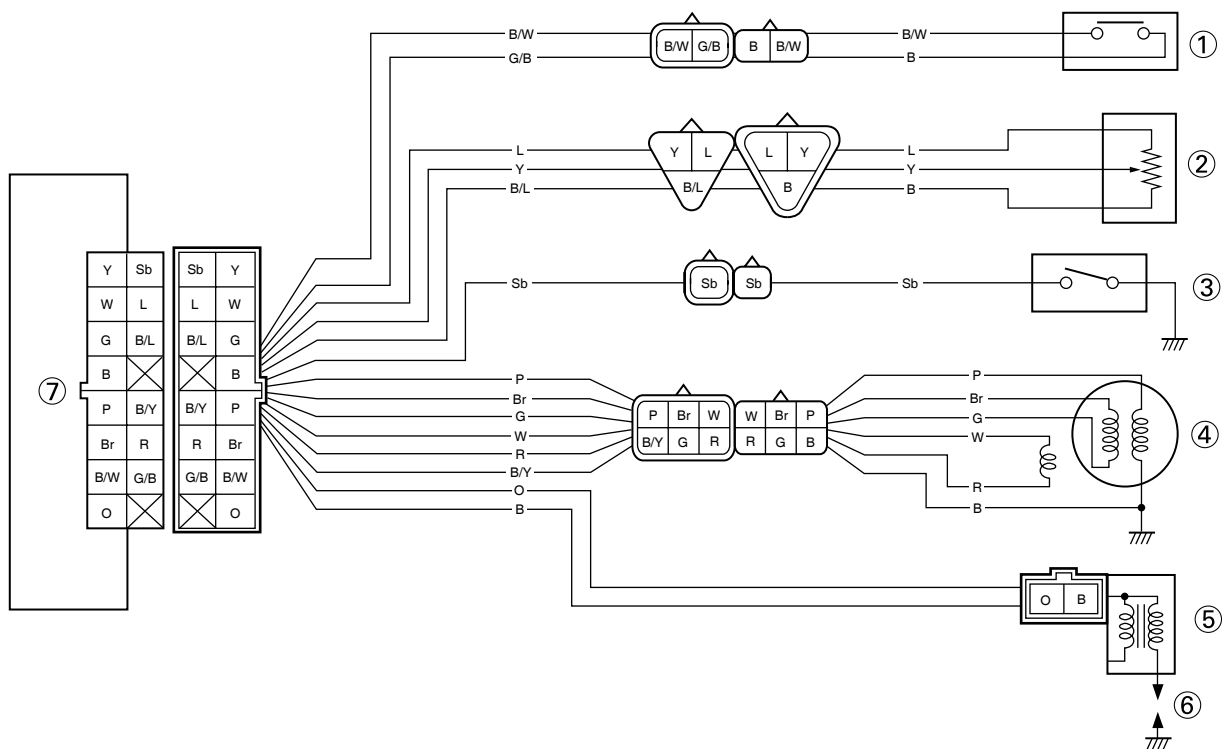

1. Coupe-circuit du moteur
2. Capteur de position de papillon des gaz
3. Contacteur de point mort
4. Volant magnétique CDI
5. Bobine d'allumage
6. Bougie
7. Boîtier CDI

CODES DE COULEUR

B Noir
 Br Brun
 G Vert
 L Bleu
 O Orange
 P Rose
 R Rouge
 Sb Bleu ciel
 W Blanc

Y Jaune
 B/L Noir/bleu
 B/W Noir/blanc
 B/Y Noir/jaune
 G/B Vert/noir
 L/W Bleu/blanc
 R/W Rouge/blanc

SYSTEME D'ALLUMAGE

SYSTEME D'ALLUMAGE

ETAPES DU CONTROLE

Suivre la procédure ci-dessous pour déterminer si le mauvais fonctionnement du moteur est dû à une panne dans le circuit d'allumage et pour vérifier une bougie qui ne produit pas d'étincelle.

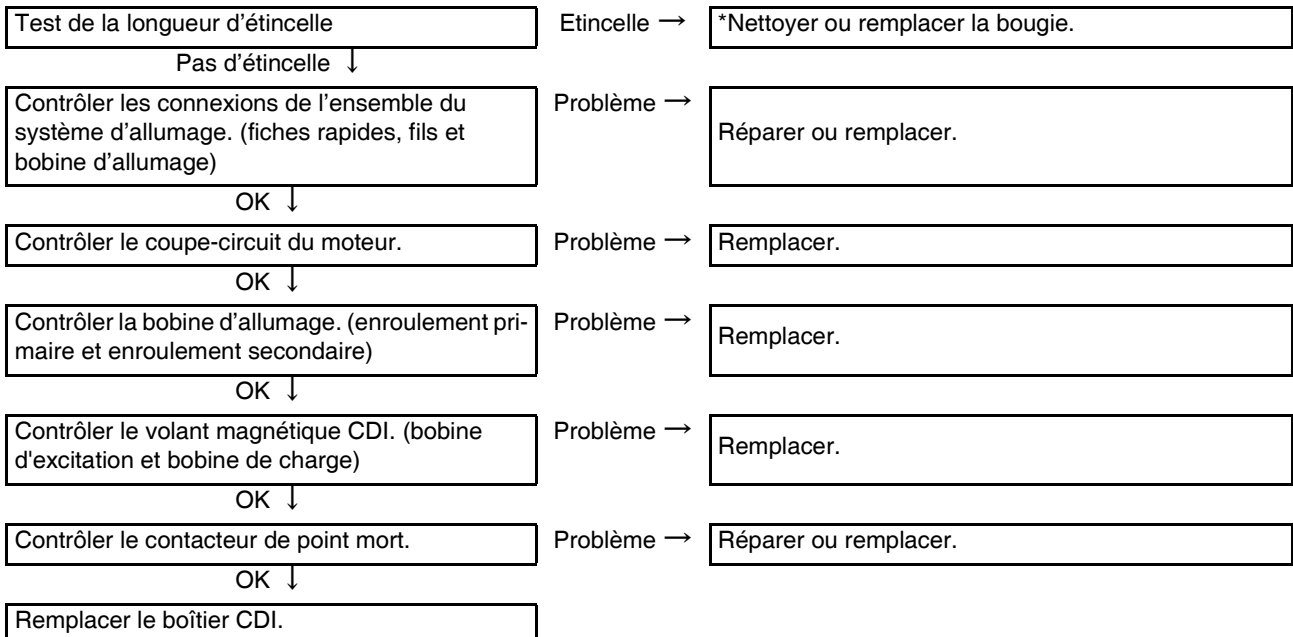

*: Seulement quant le contrôleur d'allumage est utilisé.

N.B.:

- Déposer les pièces suivantes avant le contrôle.
 1. Selle
 2. Réservoir de carburant
- Utiliser les outils spéciaux suivants pendant le contrôle.



Testeur d'étincelle dynamique:

YM-34487

Contrôleur d'allumage:

90890-06754

Multimètre:

YU-3112-C/90890-03112

SYSTEME D'ALLUMAGE

TEST DE LA LONGUEUR D'ÉTINCELLE

- Déconnecter la bobine d'allumage de la bougie.
- Déposer le capuchon de la bobine d'allumage.
- Connecter le testeur dynamique d'étincelle "1" (contrôleur d'allumage "2") comme indiqué.
 - Bobine d'allumage "3"
 - Bougie "4"

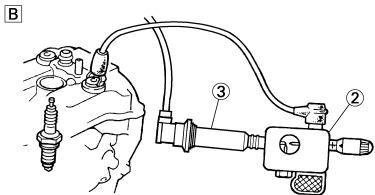
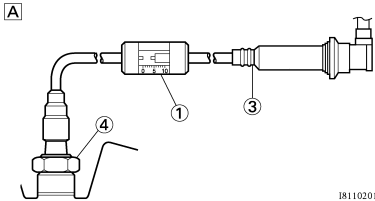

- A. USA et CDN
B. Sauf USA et CDN

- Actionner la pédale de kick.
- Contrôler la longueur d'étincelle d'allumage.
- Démarrer le moteur et augmenter la longueur d'étincelle jusqu'à ce qu'un raté se produise. (USA et CDN uniquement)

	Longueur d'étincelle minimum: 6.0 mm (0.24 in)
--	--

CONTRÔLE DES CONNEXIONS DES FICHES RAPIDES, DES FILS ET DE LA BOBINE D'ALLUMAGE

- Contrôler:
 - Connexion des coupleurs et des fils
Rouille/poussière/jeu/court-circuit → Réparer ou remplacer.
 - Bobine d'allumage et bougie en place
Appuyer sur la bobine d'allumage jusqu'à ce qu'elle soit en contact étroit avec le trou de bougie du couvre-culasse.

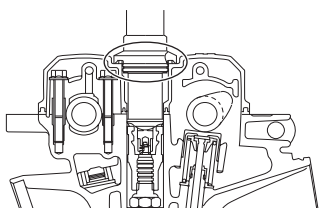

CONTRÔLE DU COUPE-CIRCUIT DU MOTEUR

- Contrôler:
 - Continuité du coupe-circuit du moteur

Fil (+) du multimètre → fil noir/blanc "1"
Fil (-) du multimètre → fil noir "2"

	Résultat
	Conducteur (lorsque le coupe-circuit du moteur est activé)

Pas de continuité lorsque enfoncé → Remplacer.
Continuité lorsque relâché → Remplacer.

N.B.:
Positionner le sélecteur du multimètre sur " $\Omega \times 1$ ".

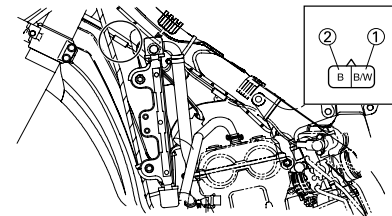

CONTRÔLE DE LA BOBINE D'ALLUMAGE

- Déposer le capuchon de la bobine d'allumage.
- Contrôler:
 - Résistance de l'enroulement primaire
Hors spécifications → Remplacer.

Fil (+) du multimètre → fil orange "1"
Fil (-) du multimètre → fil noir "2"

	Résistance de l'enroulement primaire	Position du sélecteur du multimètre
	0.08–0.10 Ω à 20 °C (68 °F)	$\Omega \times 1$

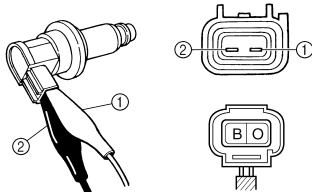

- Contrôler:
 - Résistance de l'enroulement secondaire

Hors spécifications → Remplacer.

Fil (+) du multimètre → fil orange "1"
Fil (-) du multimètre → Borne de bougie "2"

	Résistance de l'enroulement secondaire	Position du sélecteur du multimètre
	4.6–6.8 $k\Omega$ à 20 °C (68 °F)	$k\Omega \times 1$

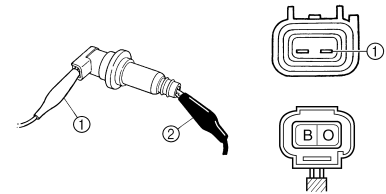

- Contrôler:
 - Partie scellée de la bobine d'allumage "a"
 - Broche de la borne de bougie "b"
 - Partie filetée de la bougie "c"
 - Usure → Remplacer.

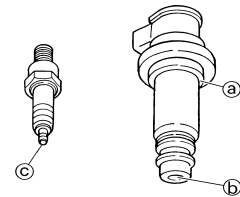

CONTRÔLE DU VOLANT MAGNÉTIQUE CDI

- Contrôler:
 - Résistance de la bobine d'excitation
Hors spécifications → Remplacer.

Fil (+) du multimètre → fil rouge "1"
Fil (-) du multimètre → fil blanc "2"

	Résistance de la bobine d'excitation	Position du sélecteur du multimètre
	248–372 Ω à 20 °C (68 °F)	$\Omega \times 100$

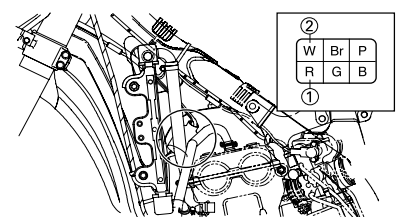

2. Contrôler:

- Résistance de la bobine de charge 1
Hors spécifications → Remplacer.

Fil (+) du multimètre → fil brun "1"
Fil (-) du multimètre → fil vert "2"

	Résistance de la bobine de charge 1	Position du sélecteur du multimètre
	720-1,080 Ω à 20 °C (68 °F)	Ω x100

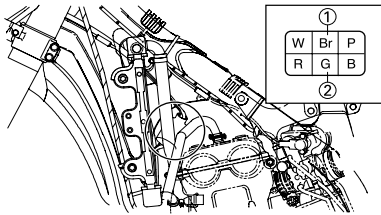

3. Contrôler:

- Résistance de la bobine de charge 2
Hors spécifications → Remplacer.

Fil (+) du multimètre → fil rose "1"
Fil (-) du multimètre → fil noir "2"

	Résistance de la bobine de charge 2	Position du sélecteur du multimètre
	44-66 Ω à 20 °C (68 °F)	Ω x10

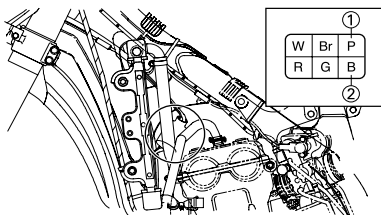

CONTRÔLE DU CONTACTEUR DE POINT MORT

1. Contrôler:

- Continuité du contacteur de point mort

Fil (+) du multimètre → fil bleu ciel "1"
Fil (-) du multimètre → terre "2"

	Résultat
	Conducteur (lorsque la boîte de vitesse est au point mort)

Pas de continuité au point mort → Remplacer.

Continuité en vitesse → Remplacer.

N.B.: _____

Positionner le sélecteur du multimètre sur " Ω x 1".

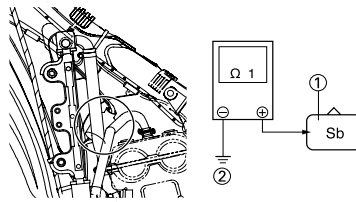

CONTRÔLE DU BOÎTIER CDI

Vérifier tous les composants électriques. Si aucun défaut n'est trouvé, remplacer le boîtier CDI, puis vérifier à nouveau les composants électriques.

SYSTEME DU CAPTEUR DE POSITION DE PAPILLON DES GAZ

SYSTEME DU CAPTEUR DE POSITION DE PAPILLON DES GAZ

ETAPES DU CONTROLE

Si le capteur de position de papillon des gaz ne fonctionne pas, effectuer les contrôles suivants.

Contrôler les connexions de l'ensemble du système d'allumage.	Problème →	Réparer ou remplacer.
OK ↓		
Capteur de position de papillon des gaz. (Bobine du capteur de position de papillon des gaz)	Problème →	Remplacer.
OK ↓		
* Contrôler le volant magnétique CDI. (Bobine de charge)	Problème →	Remplacer.
OK ↓		
Contrôler le boîtier CDI. (Tension d'entrée du capteur de position de papillon des gaz)	Problème →	Remplacer.

*: se reporter à la section "SYSTEME D'ALLUMAGE".

N.B.:

Utiliser les outils spéciaux suivants pendant le contrôle.



Multimètre:
YU-3112-C/90890-03112

SYSTEME DU CAPTEUR DE POSITION DE PAPILLON DES GAZ

REMARQUES CONCERNANT LA MANIPULATION

ATTENTION:

Ne pas desserrer les vis (capteur de position de papillon des gaz) "1" sauf en cas de remplacement du capteur de position de papillon des gaz en raison d'une panne, car cela provoquerait une baisse des performances du moteur.

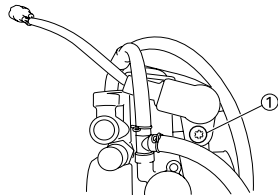

CONTRÔLE DES CONNEXIONS DES FICHES RAPIDES ET DES FILS

- Contrôler:
 - Connexion des coupleurs et des fils
 - Rouille/poussière/jeu/court-circuit → Réparer ou remplacer.

CONTRÔLE DE LA BOBINE DU CAPTEUR DE POSITION DE PAPILLON DES GAZ

- Contrôler:
 - Résistance de la bobine du capteur de position de papillon des gaz
 - Hors spécifications → Remplacer.

Fil (+) du multimètre → fil bleu "1"
Fil (-) du multimètre → fil noir "2"

	Résistance de la bobine du capteur de position de papillon des gaz	Position du sélecteur du multimètre
	4-6 kΩ à 20°C (68 °F)	kΩ x 1

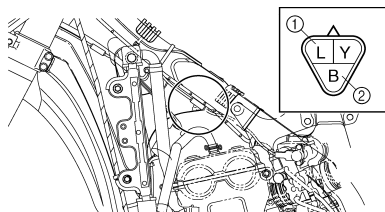

- Desserrer:
 - Vis de butée de papillon des gaz "1"

N.B.:
Dévisser la vis de butée de papillon des gaz jusqu'à ce que l'axe de papillon soit en position complètement fermée.

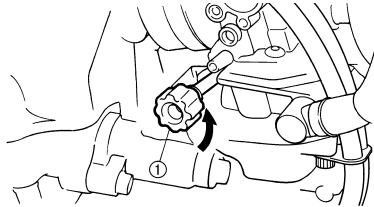

- Contrôler:
 - Résistance variable de la bobine du capteur de position de papillon des gaz
 - Vérifier que la résistance augmente lorsque l'on déplace la poignée des gaz de la position complètement fermée à la position complètement ouverte.
 - Hors spécifications → Remplacer.

Fil (+) du multimètre → fil jaune "1"
Fil (-) du multimètre → fil noir "2"

	Résistance variable de la bobine du capteur de position de papillon des gaz		Position du sélecteur du multimètre
	Complètement fermé	Complètement ouvert	kΩ x 1
	Zéro -2 kΩ à 20°C (68 °F)	4-6 kΩ à 20°C (68 °F)	1

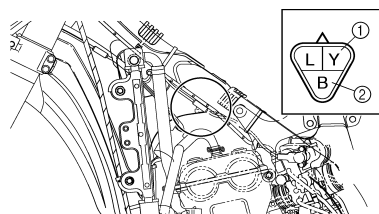

CHANGEMENT ET RÉGLAGE DU CAPTEUR DE POSITION DU PAPILLON DES GAZ

- Deposer:
 - Fiche rapide du capteur de position de papillon des gaz
 - Carburateur
- Deposer:
 - Vis (capteur de position de papillon des gaz) "1"

- Capteur de position de papillon des gaz "2"

N.B.:
Desserrer la vis (capteur de position de papillon des gaz) à l'aide de la mèche T25.

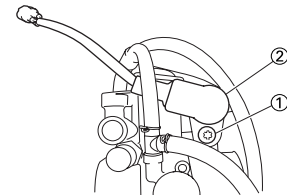

- Remplacer:
 - Capteur de position de papillon des gaz
- Monter:
 - Capteur de position de papillon des gaz "1"
 - Vis (capteur de position de papillon des gaz) "2"

N.B.:
Aligner la fente "a" du capteur de position de papillon des gaz avec la saillie "b" du carburateur.
Serrer provisoirement la vis (capteur de position de papillon des gaz).

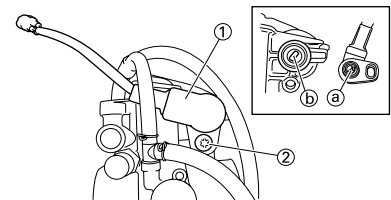

- Monter:
 - Carburateur
 - Fiche rapide du capteur de position de papillon des gaz
- Régler:
 - Régime de ralenti du moteur
 - Se reporter à la section "REGLAGE DU REGIME DE RALENTI DU MOTEUR" au CHAPITRE 3.
- Introduire les fins conducteurs électriques "2" (fils) dans la fiche rapide du capteur de position de papillon des gaz "1", comme illustré, et y raccorder le multimètre.

Fil (+) du multimètre → fil jaune "3"
Fil (-) du multimètre → fil noir "4"

ATTENTION:

- Ne pas introduire les conducteurs électriques plus que nécessaire parce que cela risque de réduire l'étanchéité de la fiche

SYSTEME DU CAPTEUR DE POSITION DE PAPILLON DES GAZ

rapide.

- Veiller à ce qu'aucun court-circuit ne se produise entre les bornes car cela risque d'endommager les composants électriques

- Vis (capteur de position de papillon des gaz) "1"

N.B.:

Serrer la vis (capteur de position de papillon des gaz) à l'aide de la mèche T25.

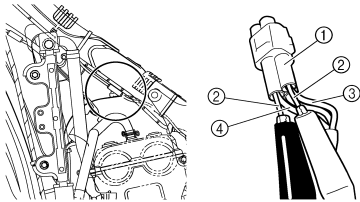

8. Mettre le moteur en marche.
9. Régler:
 - Tension de sortie du capteur de position de papillon des gaz



Etapes du réglage:

- a. Régler l'angle de montage du capteur de position de papillon des gaz "1" de manière à obtenir la tension de sortie spécifiée.

N.B.:

Mesurer avec précision la tension de sortie à l'aide d'un voltmètre électronique permettant une lecture facile des faibles tensions.

	Tension de sortie du capteur de position de papillon des gaz	Position du sélecteur du multimètre
	0.58-0.78 V	DCV

14. Monter le carburateur.

CONTRÔLE DE LA TENSION D'ENTRÉE DU CAPTEUR DE POSITION DE PAPILLON DES GAZ

1. Débrancher la fiche rapide du capteur de position de papillon des gaz.
2. Mettre le moteur en marche.
3. Contrôler:
 - Tension d'entrée du capteur de position de papillon des gaz
 Hors spécifications → Remplacer le boîtier CDI.

Fil (+) du multimètre → fil bleu "1"
 Fil (-) du multimètre → fil noir/bleu "2"

	Tension d'entrée du capteur de position de papillon des gaz	Position du sélecteur du multimètre
	4-6 V	DCV-20

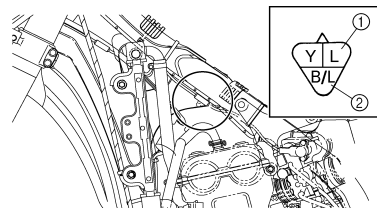
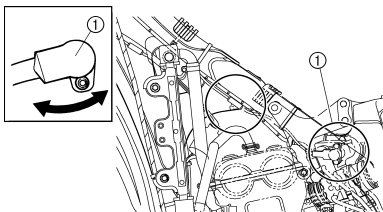

10. Placer les repères d'alignement "a" sur le capteur de position du papillon et le carburateur.

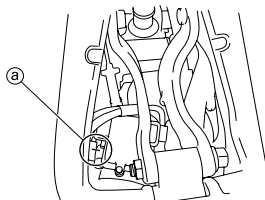

11. Arrêter le moteur.
12. Déposer le carburateur.
13. Serrer:

MISE AU POINT MOTEUR

RÉGLAGE DU CARBURATEUR

- Le mélange air/carburant varie en fonction des conditions atmosphériques. Il est donc nécessaire de tenir compte de la pression de l'air, de la température ambiante, de l'humidité, etc., pour le réglage du carburateur.
- Effectuer un essai de conduite pour contrôler les performances du moteur (par ex. la réponse du moteur) et l'état des bougies (décoloration ou encrassement). Utiliser les valeurs obtenues pour effectuer le meilleur réglage possible du carburateur.

N.B.:

Il est recommandé de conserver un enregistrement de tous les réglages du carburateur et des conditions extérieures (conditions atmosphériques, conditions de la piste/de la surface, temps intermédiaire) pour faciliter les réglages ultérieurs du carburateur.

⚠ AVERTISSEMENT

- Le carburateur fait partie du circuit d'alimentation. Par conséquent, veiller à effectuer le montage dans un endroit bien aéré, à l'écart de tout objet inflammable ou de toute source d'incendie.
- Ne jamais regarder dans l'admission du carburateur. Des flammes peuvent surgir du tuyau en cas de retour de flamme du moteur au démarrage. De l'essence peut s'écouler de l'injecteur de la pompe de reprise lorsque le carburateur a été déposé.

ATTENTION:

- Le carburateur est extrêmement sensible aux corps étrangers (poussière, sable, eau, etc.). Pendant le montage, veiller à ce qu'aucun corps étranger ne puisse pénétrer dans le carburateur.
- Toujours manipuler le carburateur et ses composants avec prudence. Tout endommagement (rayures même légères, courbures, etc.) peut empêcher le carburateur de fonctionner correctement. Effectuer soi-

gneusement tout entretien à l'aide des outils adéquats et sans forcer.

- Lorsque le moteur est arrêté, ou tourne sans charge, ne pas ouvrir et fermer inutilement les gaz. Cela risquerait d'amener trop de carburant et de rendre le démarrage difficile ou d'altérer le fonctionnement du moteur.
- Après avoir monté le carburateur, contrôler que le papillon fonctionne correctement et s'ouvre et se ferme sans problème.

CONDITIONS ATMOSPHÉRIQUES ET RÉGLAGES DU CARBURATEUR

Temp. de l'air	Humidité	Pression atmosphérique (altitude)	Mélange	Réglages
Haut	Haut	Basse (élevée)	Plus riche	Plus pauvre
Bas	Bas	Haute (basse)	Plus pauvre	Plus riche

N.B.:

La densité de l'air (c.-à-d. la concentration d'oxygène dans l'air) détermine la richesse ou la pauvreté du mélange air/carburant.

- La température de l'air: la densité de l'air diminue au fur et à mesure que l'air se dilate sous l'effet des températures élevées.
- Le taux d'humidité de l'air: le taux d'oxygène diminue proportionnellement à l'augmentation du taux d'humidité.
- Pression atmosphérique (altitude): la densité de l'air diminue au fur et à mesure que la pression atmosphérique baisse (haute altitude).

INFLUENCE DES PIÈCES DE RÉGLAGE SUR L'OUVERTURE DU PAPILLON DES GAZ

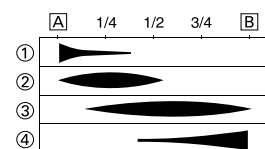
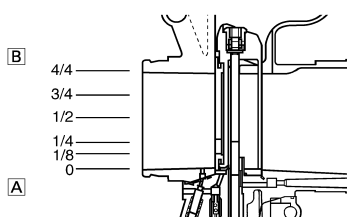

- A. Fermé
- B. Complètement ouvert
- 1. Vis de ralenti/gicleur de ralenti
- 2. Echancre du papillon des gaz
- 3. Aiguille
- 4. Gicleur principal

ASSEMBLAGE DU CARBURATEUR ET DES PIÈCES DE RÉGLAGE

Le carburateur FLATCR est équipé d'un gicleur principal primaire. Ce type de gicleur principal est parfait pour les motos de course car il garantit un débit de carburant régulier, même à pleine charge. Utiliser le gicleur principal et l'aiguille pour régler le carburateur.

Le carburateur FLATCR est muni d'une vis de ralenti. La plage de réglage de la vis de ralenti va de la fermeture complète du papillon à une ouverture de 1/4.

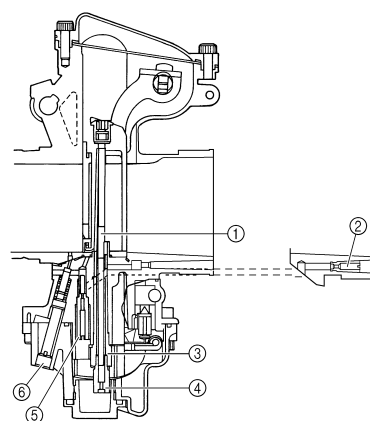

- 1. Aiguille
- 2. Jet d'air pilote
- 3. Gicleur d'aiguille
- 4. Gicleur principal
- 5. Gicleur de ralenti
- 6. Vis pilote

RÉGLAGE DU GICLEUR PRINCIPAL

Le gicleur principal "1" permet de modifier la richesse du mélange air-carburant à pleine ouverture des gaz.

Gicleur principal standard	#160
----------------------------	------

Si le mélange air-carburant est trop riche ou trop pauvre, la puissance du moteur diminue et les accélérations sont moins efficaces.

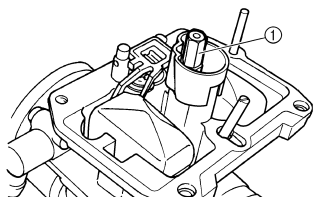

Effets de la modification du gicleur principal (référence)

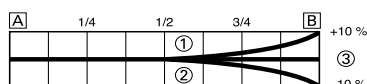

- A. Ralenti
- B. Complètement ouvert
- 1. #162
- 2. #158
- 3. #160

RÉGLAGE DE LA VIS DE RALENTI

La richesse du mélange air/carburant à une ouverture des gaz de 0 à 1/4 se règle à l'aide de la vis de ralenti "1". Serrer la vis de ralenti afin d'appauvrir le mélange aux vitesses réduites et la desserrer afin de l'enrichir.

Position standard de la vis de ralenti (exemple)	1-1/2
---	--------------

N.B.:

- Si le régime de ralenti du moteur varie, tourner la vis de ralenti de 1/2 tour seulement dans l'une ou l'autre direction.
- Pour optimiser le débit de carburant à plus faible régime, la vis de ralenti de chaque moto a été réglée individuellement en usine. Avant de régler la vis de ralenti, la serrer à fond en comptant le nombre de tours. Enregistrer ce nombre comme étant le nombre de tours de desserrage réglé en usine.

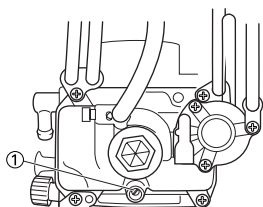

Effets du réglage de la vis de ralenti (référence)

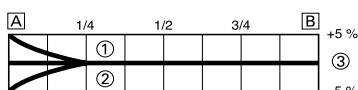

- A. Ralenti
- B. Complètement ouvert
- 1. Desserre de 2 tour
- 2. Desserre de 1 tour
- 3. Desserrée de 1-1/2 tour

RÉGLAGE DU GICLEUR DE RALENTI

La richesse du mélange air/carburant à une ouverture des gaz de 1/4 ou moins peut se régler à l'aide du gicleur de ralenti "1".

Gicleur de ralenti standard	#45
------------------------------------	------------

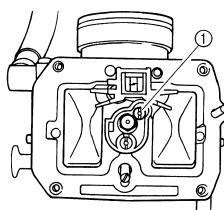

Effets du réglage du gicleur de ralenti (référence)

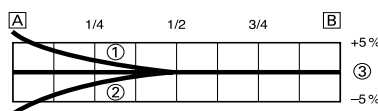

- A. Ralenti
- B. Complètement ouvert
- 1. #48
- 2. #42
- 3. #45

RÉGLAGE DE LA POSITION DE L'AIGUILLE

Le réglage de la position de l'aiguille "1" affecte l'accélération lorsque le papillon est ouvert de 1/8 à 3/4.

1. Mélange trop riche aux régimes intermédiaires
 - Le moteur manque de souplesse et l'accélération est irrégulière. Afin d'appauvrir le mélange, de rehausser d'un cran le clip d'accrochage de l'aiguille et d'abaisser cette dernière.
2. Mélange trop pauvre aux régimes intermédiaires
 - Le moteur crachote et accélère trop lentement. Il faut enrichir le mélange en abaissant d'un cran le clip d'accrochage de l'aiguille et relever celle-ci.

Position standard du clip	Rainure n°3
----------------------------------	--------------------

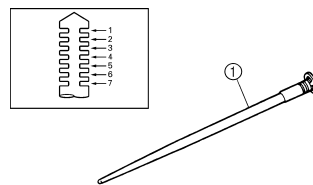

Effets de la modification de la position de l'aiguille (référence)

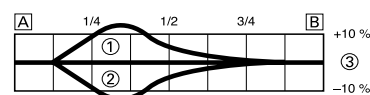

- A. Ralenti
- B. Complètement ouvert
- 1. Rainure n° 4
- 2. Rainure n°2
- 3. Rainure n°3

RÉGLAGE DE L'AIGUILLE

Si l'aiguille demande un réglage, la remplacer.

Aiguille standard	NFLR
--------------------------	-------------

Les pièces de réglage de l'aiguille présentant toutes le même angle de conicité, la différence se situe au niveau des diamètres de la portion droite et du point de départ du cône.

- a. Diamètre de la partie droite
- b. Aiguille de référence
- c. 0.5 fois plus riche

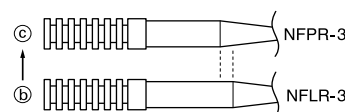
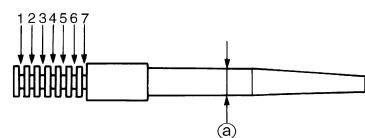

Le remplacement d'une aiguille NFLR-3 par une aiguille NFPR-3 a le même effet que le relèvement de 0,5 de la position du clip.

Effets du remplacement de l'aiguille (référence)

(Diamètre de la partie droite)
La modification du diamètre de la partie droite permet de régler le mélange air-carburant lorsque l'ouverture du papillon est de 1/8 à 1/4.

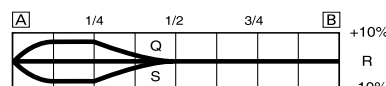

- A. Ralenti
- B. Complètement ouvert

LIEN AVEC L'OUVERTURE DU PAPILLON

Le débit du carburant dans le système de carburateur principal est contrôlé par le gicleur principal, puis une nouvelle régulation s'effectue dans la zone entre le gicleur principal et l'aiguille.

Le débit du carburant est fonction du diamètre de la partie droite de l'aiguille lorsque l'ouverture du papillon est de 1/8 à 1/4, et de la position du clip lorsque l'ouverture du papillon est de 1/8 à 3/4.

Par conséquent, le débit de carburant est équilibré à chaque degré d'ouverture du papillon par la combinaison du diamètre de la partie droite de l'aiguille et de la position du clip.

RÉGLAGE DU GICLEUR DE FUITE (RÉGLAGE DE LA POMPE DE REPRISE)

Le gicleur de fuite "1" est l'élément qui permet de régler le débit de carburant fourni par la pompe de reprise. Comme la pompe de reprise ne fonctionne que lorsque le papillon est ouvert, le gicleur de fuite est destiné à régler le rapport aircarburant du mélange pour une ouverture rapide du papillon, à la différence des autres éléments qui règlent le rapport aircarburant du mélange pour chaque ouverture du papillon (à tous les régimes du moteur).

1. Le moteur crachote lors de l'ouverture rapide des gaz. Sélectionner un gicleur de fuite de calibre inférieur au calibre standard afin d'enrichir le mélange. <Exemple> N°70 → N°60
2. Le moteur manque de souplesse lors de l'ouverture rapide des gaz. Sélectionner un gicleur de fuite de calibre supérieur au calibre standard afin d'appauvrir le mélange. <Exemple> N°55 → N°50

Gicleur de fuite standard	#55
---------------------------	-----

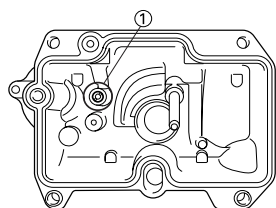

PIÈCES DE RÉGLAGE DU CARBURATEUR

Gicleur principal	Taille	Numéro de référence	
Riche	#172	4MX-14943-92	
	#170	4MX-14943-41	
	#168	4MX-14943-91	
	#165	4MX-14943-40	
	#162	4MX-14943-90	
	(STD)	#160	4MX-14943-39
		#158	4MX-14943-89
		#155	4MX-14943-38
	Pauvre	#152	4MX-14943-88
#150		4MX-14943-37	
#148		4MX-14943-87	
Gicleur de ralenti	Taille	Numéro de référence	
Riche	#52	4MX-14948-08	
	#50	4MX-14948-07	
	#48	4MX-14948-06	
	(STD)	#45	4MX-14948-05
		#42	4MX-14948-04
	Pauvre	#40	4MX-14948-03
#38		4MX-14948-02	
Aiguille	Taille	Numéro de référence	
Riche	NFPN	5TA-14916-PN	
	NFPP	5TA-14916-PP	
	NFPQ	5TA-14916-P1	
	NFPR	5TA-14916-PR	
	NFPS	5TA-14916-PS	
	NFPT	5TA-14916-PT	
	Pauvre	NFPU	5TA-14916-PU
Riche		NFLN	5TA-14916-LN
	NFLP	5TA-14916-LP	
	NFLQ	5TA-14916-L1	
	(STD)	NFLR	5TA-14916-LR
		NFLS	5TA-14916-LS
	Pauvre	NFLT	5TA-14916-LT
NFLU		5TA-14916-LU	
Gicleur de fuite	Taille	Numéro de référence	
Riche	#45	4JT-1494F-05	
	#50	4JT-1494F-07	
(STD)	#55	4JT-1494F-09	
	#60	4JT-1494F-11	
Pauvre	#65	4JT-1494F-13	

CARACTÉRISTIQUES DE L'AIGUILLE

		Diamètre de la partie droite						
		Riche					Pauvre	
		N	P	Q	R	S	T	U
Riche	1 fois plus riche	NFLN-4	NFLP-4	NFLQ-4	NFLR-4	NFLS-4	NFLT-4	NFLU-4
	0.5 fois plus riche	NFPN-3	NFPP-3	NFPQ-3	NFPR-3	NFPS-3	NFPT-3	NFPU-3
	STD	NFLN-3	NFLP-3	NFLQ-3	NFLR-3	NFLS-3	NFLT-3	NFLU-3
Pauvre	0.5 fois plus pauvre	NFPN-2	NFPP-2	NFPQ-2	NFPR-2	NFPS-2	NFPT-2	NFPU-2
	1 fois plus pauvre	NFLN-2	NFLP-2	NFLQ-2	NFLR-2	NFLS-2	NFLT-2	NFLU-2

EXEMPLES DE RÉGLAGES DU CARBURATEUR EN FONCTION DE CE SYMPTÔME

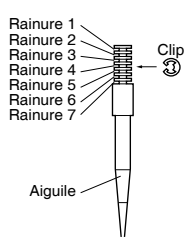
Symptômes	Réglages	Contrôles
A pleine ouverture des gaz Crachotements Bruit de frottement de pièces métalliques Bougie blanchâtre ↓ Mélange pauvre	Augmenter le calibre du gicleur principal (progressivement)	Décoloration de la bougie → Brun clair = bon état. Si correction impossible: Siège de pointeau bouché Durit de carburant bouchée Robinet de carburant bouché Vérifier que la pompe de reprise fonctionne correctement.
A pleine ouverture des gaz Aucune reprise Reprise lente Réponse lente Bougie calaminée ↓ Mélange riche	Diminuer le calibre du gicleur principal (progressivement)	Décoloration de la bougie → Brun clair = bon état. Si correction impossible: Filtre à air bouché Débordement de carburant du carburateur
Mélange pauvre	Abaisser la position du clip d'aiguille. (1 cran plus bas)	 <p>Plus pauvre ↑ (Standard) ↓ Plus riche</p>
Mélange riche	Remonter la position du clip d'aiguille. (1 cran plus haut)	
Ouverture 1/4–3/4 Crachotements Vitesse réduite	Abaisser la position du clip d'aiguille. (1 cran plus bas)	
Ouverture 1/4-1/2 Reprise lente Mauvaise accélération	Remonter la position du clip d'aiguille. (1 cran plus haut)	
Ouverture de 0 à 1/4 Crachotements Vitesse réduite	Utiliser une aiguille de plus petit diamètre.	Passage du circuit bas régime Bouché → Nettoyer. Débordement du carburateur
Ouverture de 0 à 1/4 Mauvaise accélération	Utiliser une aiguille de diamètre supérieur. Remonter la position du clip d'aiguille. (1 cran plus haut)	
Mauvaise réponse aux régimes bas à intermédiaires	Remonter la position du clip d'aiguille. Si cela n'a aucun effet, abaisser la position du clip d'aiguille.	

MOTEUR

Symptômes	Réglages	Contrôles
Mauvaise réponse à l'ouverture rapide des gaz	Vérifier les réglages généraux. Monter un gicleur principal de plus petit calibre. Remonter la position du clip d'aiguille. (1 cran plus haut) Si cela n'a aucun effet, monter un gicleur principal de calibre plus grand et abaisser la position du clip d'aiguille.	Contrôler si le filtre à air est encrassé. Vérifier que la pompe de reprise fonctionne correctement.

N.B.:

* Ce qui précède ne sert qu'à titre d'exemple. Le réglage du carburateur doit se faire en fonction des conditions de fonctionnement du moteur.

CHASSIS

SÉLECTION DU TAUX DE RÉDUCTION SECONDAIRE (PIGNON)

Taux de réduction secondaire =
Nombre de dents de la couronne arrière/Nombre de dents du pignon d'entraînement

Taux standard de réduction secondaire **49/13**
(3.769)

<Sélection du taux de réduction du rapport secondaire>

- Il est généralement admis que le rapport de démultiplication de la transmission secondaire doit être réduit pour une course de vitesse comprenant de longues portions en ligne droite et qu'il convient de l'augmenter en cas de course sur circuit comprenant de nombreux virages. Dans la pratique toutefois, la vitesse dépendant des conditions du terrain le jour de la course, on veillera à effectuer des tours de circuit afin de régler la machine du mieux possible pour la course.
- En pratique, il est très difficile d'effectuer des réglages convenant parfaitement à un terrain donné et il faudra en sacrifier quelques-uns. Il convient de régler la machine en fonction de la partie du circuit la plus importante pour le résultat final de la course. Dans ce cas, on effectuera des essais sur la totalité du circuit, en notant les temps intermédiaires pour les différentes parties du circuit afin de calculer la moyenne et déterminer le taux de réduction secondaire.
- Si le parcours comprend de longues lignes droites, régler la machine de manière qu'elle fournisse des performances maximales vers la fin des lignes droites, tout en évitant un surrégime du moteur.

N.B.:

Chaque motocycliste a sa propre technique de conduite et les performances varient elles aussi d'une moto à l'autre. On évitera donc de copier les réglages d'une autre moto et chacun effectuera ses propres réglages en fonction de sa technique personnelle.

PIÈCES DE RÉGLAGE DU PIGNON DE COURONNE ET DE ROUE ARRIÈRE

Nom de la pièce	Taille	Numéro de référence
Couronne arrière "1" (STD)	13T	9383B-13233
Pignon de roue arrière "2" (STD)	47T	1C3-25447-00
	48T	1C3-25448-00
	49T	1C3-25449-00
	50T	1C3-25450-00
	51T	1C3-25451-00
	52T	1C3-25452-00

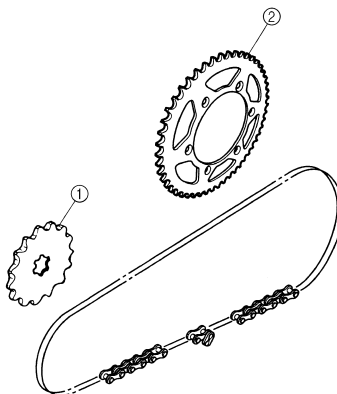

PRESSIION DES PNEUS

Régler la pression des pneus en fonction des conditions du terrain.



Pression des pneus standard:
100 kPa (1.0 kgf/cm², 15 psi)

- En cas de conduite sous la pluie, sur terrain boueux, sablonneux ou glissant, réduire la pression des pneus pour une meilleure adhérence.



Plage de réglage:
60–80 kPa (0.6–0.8 kgf/cm², 9.0–12 psi)

- Sur route pavée ou sur surface dure, augmenter la pression des pneus afin d'éviter les crevaisons.



Plage de réglage:
100–120 kPa (1.0–1.2 kgf/cm², 15–18 psi)

RÉGLAGE DE LA FOURCHE

Régler la fourche en fonction de l'expérience de conduite du pilote sur le terrain ainsi que des conditions du terrain.

Les trois réglages de la fourche sont les suivants:

1. Réglage de l'amortissement pneumatique
 - Ajuster la quantité d'huile de fourche.
2. Réglage de la précontrainte du ressort
 - Changer de ressort.
3. Réglage de la force d'amortissement
 - Régler la force de compression.
 - Régler l'amortissement à la détente.

Le ressort a une action sur la charge tandis que la force d'amortissement agit sur la vitesse de la course d'amortissement.

MODIFICATION DE LA QUANTITÉ ET CARACTÉRISTIQUES DE L'HUILE DE FOURCHE

Les caractéristiques d'amortissement en fin de course peuvent être modifiées en changeant la quantité d'huile de fourche.

ATTENTION:

Ajuster le niveau d'huile en ajoutant ou en retirant 5 cm³ (0.2 Imp oz, 0.2 US oz) à la fois. Quand le niveau d'huile est trop bas, il se produit un bruit lorsque la fourche est entièrement comprimée, ou le pilote ressent une certaine pression dans les mains ou le corps. Au contraire, quand le niveau d'huile est trop élevé, les caractéristiques du ressort pneumatique tendent à être plus rigides, détériorant ainsi les performances et les caractéristiques. Il est donc important de régler le niveau d'huile dans la fourche conformément aux spécifications données.



Niveau d'huile standard:
350 cm³ (12.3 Imp oz, 11.8 US oz)

Plage de réglage:
300–375 cm³ (10.6–13.2 Imp oz, 10.1–12.7 US oz)

A

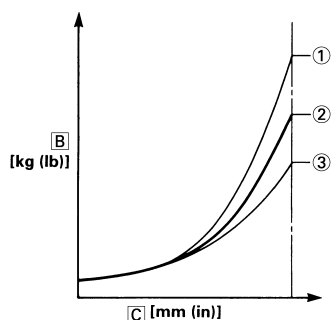

A. Caractéristiques de l'amortissement pneumatique en fonction du niveau d'huile

B. Charge

C. Course

1. Niveau d'huile max.

2. Niveau d'huile standard

3. Niveau d'huile min.

RÉGLAGE DU RESSORT APRÈS REMPLACEMENT

La suspension arrière pouvant influencer le réglage de la fourche, il convient donc d'équilibrer l'arrière et l'avant de la machine (la position, etc.) avant d'effectuer le réglage de la fourche.

1. Ressort mou

- Régler l'amortissement à la détente.
Dévisser d'un ou deux déclics.
- Régler la force de compression.
Visser d'un ou deux déclics.

N.B.:

En général, un ressort mou offre une sensation de conduite douce. L'amortissement à la détente tend à être plus fort et la fourche peut s'enfoncer plus profondément lors de la conduite sur des routes cahoteuses.

2. Ressort dur

- Régler l'amortissement à la détente.
Visser d'un ou deux déclics.
- Régler la force de compression.
Dévisser d'un ou deux déclics.

N.B.:

En principe, un ressort dur offre une sensation de conduite dure. L'amortissement à la détente a tendance à s'affaiblir, entraînant une perte de la sensation de contact avec la surface de la route ou des vibrations du guidon.

PIÈCES DE RÉGLAGE DE LA FOURCHE

- Ressort de fourche "1"

TY PE	RAID- EUR DU RES- SORT	RESSORT REFERENCE	RE- PE RE (fen tes)
MO U	0.398	1C3-23141-A1	
	0.408	1C3-23141-B1	
	0.418	1C3-23141-C1	
	0.428	1C3-23141-D1	
	0.438	1C3-23141-E1	
	0.449	1C3-23141-F1	-
	0.459	1C3-23141-G1	-
ST D	0.469	2S2-23141-L1	—
DU R	0.479	1C3-23141-J1	-

N.B.:

Le repère (fentes) a se trouve à l'extrémité du ressort.

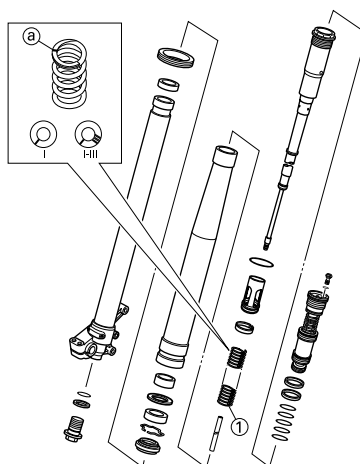

RÉGLAGE DE LA SUSPENSION ARRIÈRE

Effectuer le réglage de la suspension arrière en fonction de l'expérience du pilote lors de la conduite ainsi que des conditions du terrain.

Les deux réglages de la suspension arrière sont les suivants:

1. Réglage de la précontrainte du ressort
 - Réglage de la précontrainte du ressort.
 - Changer de ressort.
2. Réglage de la force d'amortissement
 - Régler l'amortissement à la détente.
 - Régler la force de compression.

CHOIX DE LA LONGUEUR DE RESSORT

1. Placer un support ou un bloc sous le moteur pour surélever la roue arrière et mesurer la longueur "a" entre le centre de l'axe de roue arrière et le boulon de fixation du garde-boue arrière.

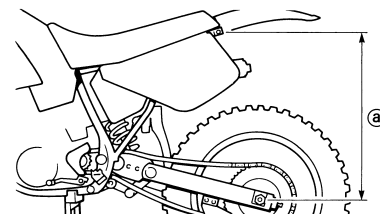

2. Retirer le support ou le bloc et mesurer, avec une personne assise correctement sur la selle, la longueur "b" entre le centre de l'axe de roue arrière et le boulon de fixation du garde-boue arrière.

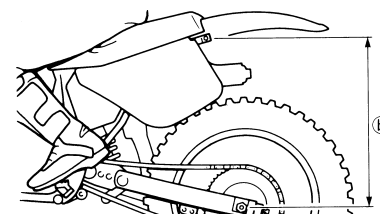

3. Desserrer le contre-écrou "1" et effectuer le réglage en tournant le dispositif de réglage "2" de manière à atteindre la valeur standard, obtenue en soustrayant la longueur "b" de la longueur "a".

	Valeur standard:
	90–100 mm (3.5–3.9 in)

N.B.:

- Si la moto est nouvelle et après qu'elle a été rodée, la longueur du ressort peut changer en raison de la fatigue initiale, etc., du ressort. Il est donc important de corriger les réglages régulièrement.
- S'il est impossible d'atteindre la valeur standard à l'aide du dispositif de réglage et en ajustant la longueur du ressort, remplacer le ressort par un ressort en option et effectuer un nouveau réglage.

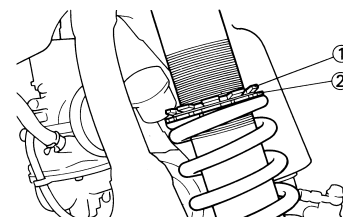

RÉGLAGE DU RESSORT APRÈS REMPLACEMENT

Après avoir remplacé le ressort, veiller à l'ajuster à la longueur recommandée [profondeur 90–100 mm (3.5–3.9 in)] et à le régler.

1. Ressort mou

- Régler le ressort mou de manière que la force d'amortissement à la détente soit moindre afin de compenser son manque de raideur. Après avoir, à l'aide du dispositif de réglage, diminué l'amortissement à la détente d'un ou deux déclics, rouler avec la moto puis effectuer un nouveau réglage en fonction des préférences personnelles.

2. Ressort dur

- Régler le ressort de manière à augmenter la force d'amortissement à la détente afin de compenser la plus grande raideur du ressort. Après avoir, à l'aide du dispositif de réglage, augmenté l'amortissement à la détente d'un ou deux déclics, rouler avec la moto puis effectuer un nouveau réglage en fonction des préférences personnelles.

N.B.:

Un réglage de la force d'amortissement à la détente entraîne un changement de la force de compression. Pour corriger, dévisser le dispositif de réglage de l'amortissement à la compression bas.

ATTENTION:

Lors du remplacement de l'amortisseur arrière, veiller à monter un amortisseur dont la longueur totale a ne dépasse pas la longueur standard sous peine d'altérer les performances. Ne jamais monter un amortisseur dont la longueur totale est supérieure à la longueur standard.



Longueur "a" de l'amortisseur standard:
490 mm (19.29 in)

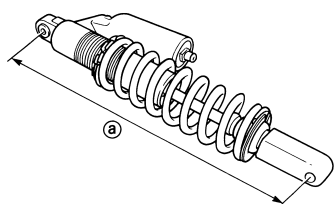

PIÈCES DE RÉGLAGE DE L'AMORTISSEUR ARRIÈRE

- Ressort d'amortisseur arrière "1"
- [Ressort en titane à spires égales]

T Y P E	RAI-DEUR DU RESSORT	RESSORT REFERENCE (-22212-)	REP-ERE D'IDENTIFICATION	LON-QUEUR LIBRE DU RESSORT (approx.)
M O U	4.5	1C3-00	Vert	265
	4.7	1C3-10	Rouge	265
	4.9	1C3-20	Noir	265
	5.1	1C3-30	Bleu	265
	5.3	1C3-40	Jaune	275
S T D	5.5	1C3-50 (1C3-B0)	Rose	275
D U R	5.7	1C3-60	Blanc	275

[Ressort acier à spires égales]

T Y P E	RAI-DEUR DU RESSORT	RESSORT REFERENCE (-22212-)	REP-ERE D'IDENTIFICATION/QTE	LON-QUEUR LIBRE DU RESSORT
	4.3	5UN-00	Brun/1	260

[Ressort acier à spires inégales]

T Y P E	RAI-DEUR DE RESSORT (approx.)	RESSORT REFERENCE (-22212-)	REP-ERE D'IDENTIFICATION/QTE	LON-QUEUR LIBRE DU RESSORT
M O U	4.5	5UN-A0	Vert/2	275
	4.7	5UN-B0	Rouge/2	275
	4.9	5UN-C0	Noir/2	275
	5.1	5UN-D0	Bleu/2	275
	5.3	5UN-E0	Jaune/2	275
	5.5	5UN-F0	Rose/2	275
D U R	5.7	5UN-G0	Blanc/2	275

ATTENTION:

Monter le siège de ressort "2" sur le ressort en titane.

N.B.:

- Le ressort à spires inégales est plus doux, dans ses caractéristiques initiales, que le ressort à spires égales, et est difficile à amener en fin de course à pleine compression.
- Le repère d'identification "a" se trouve à l'extrémité du ressort.
- La spécification du ressort dépend de la couleur et du nombre de repères d'identification.

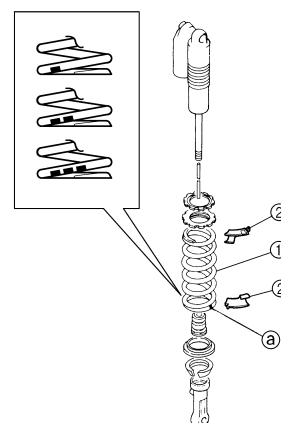

- Plage de réglage (longueur du ressort)

[Ressort en titane]

LONGUEUR LIBRE DU RESSORT	PLAGE DE REGLAGE "b"
Environ 265 mm (10.43 in)	Un seul repère d'identification 245.5–263.5 mm (9.67–10.37 in)
	Deux repères d'identification 251.5–269.5 mm (9.90–10.61 in)
	Trois repères d'identification 243.0–261.0 mm (9.57–10.28 in)
Environ 275 mm (10.83 in)	Un seul repère d'identification 255.5–273.5 mm (10.06–10.77 in)
	Deux repères d'identification 261.5–279.5 mm (10.30–11.00 in)
	Trois repères d'identification 253.0–271.0 mm (9.96–10.67 in)

[Ressort acier]

LONGUEUR LIBRE DU RESSORT	PLAGE DE REGLAGE "b"
260 mm (10.24 in)	240.5–258.5 mm (9.47–10.18 in)
275 mm (10.83 in)	255.5–273.5 mm (10.06–10.77 in)

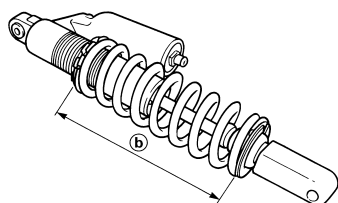

RÉGLAGE DE LA SUSPENSION (FOURCHE)

N.B.:

- Si un des symptômes décrits ci-dessous apparaît alors que le réglage de la suspension est standard, effectuer un nouveau réglage en se référant aux procédures reprises dans le tableau.
- Avant toute modification, régler la longueur de l'amortisseur arrière comprimé à la valeur standard de 90–100 mm (3.5–3.9 in).

Symptômes	Section				Contrôler	Régler
	Saut	Grand trou	Trou moyen	Petit trou		
Toujours dur	○	○	○		Amortissement à la compression Quantité d'huile Ressort	Tourner le dispositif de réglage dans le sens inverse des aiguilles d'une montre (de 2 déclics) pour réduire l'amortissement. Diminuer la quantité d'huile d'environ 5–10 cm ³ (0.2–0.4 Imp oz, 0.2–0.3 US oz). Monter un ressort mou.
Mouvement toujours irrégulier	○	○	○	○	Fourreau Tube plongeur Bague antifriction Bague coulissante de piston Couple de serrage du té inférieur	Vérifier s'il y a des coudes, coups ou tout autre endommagement visible. Remplacer par une bague neuve pour usage étendu. Remplacer par une bague neuve pour usage étendu. Resserrer au couple spécifié.
Mauvais mouvement initial				○	Amortissement à la détente Bague d'étanchéité	Tourner le dispositif de réglage dans le sens inverse des aiguilles d'une montre (de 2 déclics) pour réduire l'amortissement. Enduire la bague d'étanchéité d'huile.
Toujours doux, débattement	○	○			Amortissement à la compression Quantité d'huile Ressort	Tourner le dispositif de réglage dans le sens des aiguilles d'une montre (de 2 déclics) pour augmenter l'amortissement. Augmenter la quantité d'huile d'environ 5–10 cm ³ (0.2–0.4 Imp oz, 0.2–0.3 US oz). Monter un ressort dur.
Dur en fin de course	○				Quantité d'huile	Diminuer la quantité d'huile d'environ 5 cm ³ (0.2 Imp oz, 0.2 US oz)
Dur en fin de course, débattement	○				Quantité d'huile	Augmenter la quantité d'huile d'environ 5 cm ³ (0.2 Imp oz, 0.2 US oz)
Mouvement initial dur	○	○	○	○	Amortissement à la compression	Tourner le dispositif de réglage dans le sens inverse des aiguilles d'une montre (de 2 déclics) pour réduire l'amortissement.
Avant bas, position avant basse			○	○	Amortissement à la compression Amortissement à la détente Equilibre avec l'arrière Quantité d'huile	Tourner le dispositif de réglage dans le sens des aiguilles d'une montre (de 2 déclics) pour augmenter l'amortissement. Tourner le dispositif de réglage dans le sens inverse des aiguilles d'une montre (de 2 déclics) pour réduire l'amortissement. Régler la longueur sur 95–100 mm (3.7–3.9 in) avec une personne assise correctement sur la selle (position arrière basse). Augmenter la quantité d'huile d'environ 5 cm ³ (0.2 Imp oz, 0.2 US oz)

Symptômes	Section				Contrôler	Régler
	Saut	Grand trou	Trou moyen	Petit trou		
Avant qui "accroche", position avant haute			○	○	<p>Amortissement à la compression</p> <p>Equilibre avec l'arrière</p> <p>Ressort</p> <p>Quantité d'huile</p>	<p>Tourner le dispositif de réglage dans le sens inverse des aiguilles d'une montre (de 2 déclics) pour réduire l'amortissement.</p> <p>Régler la longueur sur 90–95 mm (3.5–3.7 in) avec une personne assise correctement sur la selle (position arrière haute).</p> <p>Monter un ressort mou.</p> <p>Diminuer la quantité d'huile d'environ 5–10 cm³ (0.2–0.4 Imp oz, 0.2–0.3 US oz).</p>

RÉGLAGE DE LA SUSPENSION (AMORTISSEUR ARRIÈRE)

N.B.:

- Si un des symptômes décrits ci-dessous apparaît alors que le réglage de la suspension est standard, effectuer un nouveau réglage en se référant aux procédures reprises dans le tableau.
- Régler l'amortissement à la détente de 2 clics, dans un sens ou dans l'autre.
- Régler la force d'amortissement à la détente basse de 1 clic, dans un sens ou dans l'autre.
- Régler la force d'amortissement à la détente hausse par 1/6 de tour, dans un sens ou dans l'autre.

Symptômes	Section				Contrôler	Régler
	Saut	Grand trou	Trou moyen	Petit trou		
Dur, tendance à s'affaïsser			○	○	<p>Amortissement à la détente</p> <p>Longueur de ressort installé</p>	<p>Tourner le dispositif de réglage dans le sens inverse des aiguilles d'une montre (de 2 déclics) pour réduire l'amortissement.</p> <p>Régler la longueur sur 90–100 mm (3.5–3.9 in) avec une personne assise correctement sur la selle.</p>
Spongieux et instable			○	○	<p>Amortissement à la détente</p> <p>Amortissement à la compression faible</p> <p>Ressort</p>	<p>Tourner le dispositif de réglage dans le sens des aiguilles d'une montre (de 2 déclics) pour augmenter l'amortissement.</p> <p>Tourner le dispositif de réglage dans le sens des aiguilles d'une montre (env. 1 déclic) pour augmenter l'amortissement.</p> <p>Monter un ressort dur.</p>
Lourd et traînant			○	○	<p>Amortissement à la détente</p> <p>Ressort</p>	<p>Tourner le dispositif de réglage dans le sens inverse des aiguilles d'une montre (de 2 déclics) pour réduire l'amortissement.</p> <p>Monter un ressort mou.</p>
Mauvaise tenue de route				○	<p>Amortissement à la détente</p> <p>Amortissement à la compression faible</p> <p>Amortissement à la compression élevé</p> <p>Longueur de ressort installé</p> <p>Ressort</p>	<p>Tourner le dispositif de réglage dans le sens inverse des aiguilles d'une montre (de 2 déclics) pour réduire l'amortissement.</p> <p>Tourner le dispositif de réglage dans le sens des aiguilles d'une montre (de 1 déclics) pour augmenter l'amortissement.</p> <p>Tourner le dispositif de réglage dans le sens des aiguilles d'une montre (de 1/6 de tour) pour augmenter l'amortissement.</p> <p>Régler la longueur sur 90–100 mm (3.5–3.9 in) avec une personne assise correctement sur la selle.</p> <p>Monter un ressort mou.</p>

CHASSIS

Symptômes	Section				Contrôler	Régler
	Saut	Grand trou	Trou moyen	Petit trou		
Débattement	○	○			Amortissement à la compression élevé	Tourner le dispositif de réglage dans le sens des aiguilles d'une montre (de 1/6 de tour) pour augmenter l'amortissement.
					Longueur de ressort installé	Régler la longueur sur 90–100 mm (3.5–3.9 in) avec une personne assise correctement sur la selle.
					Ressort	Monter un ressort dur.
Rebondissement	○	○			Amortissement à la détente	Tourner le dispositif de réglage dans le sens des aiguilles d'une montre (de 2 déclics) pour augmenter l'amortissement.
					Ressort	Monter un ressort mou.
Course dure	○	○			Amortissement à la compression élevé	Tourner le dispositif de réglage dans le sens inverse des aiguilles d'une montre (de 1/6 de tour) pour diminuer l'amortissement.
					Longueur de ressort installé	Régler la longueur sur 90–100 mm (3.5–3.9 in) avec une personne assise correctement sur la selle.
					Ressort	Monter un ressort mou.



IMPRIMÉ SUR PAPIER RECYCLÉ

YAMAHA MOTOR CO., LTD.
2500 SHINGAI IWATA SHIZUOKA JAPAN

PRINTED IN JAPAN
(F)